

montaurà

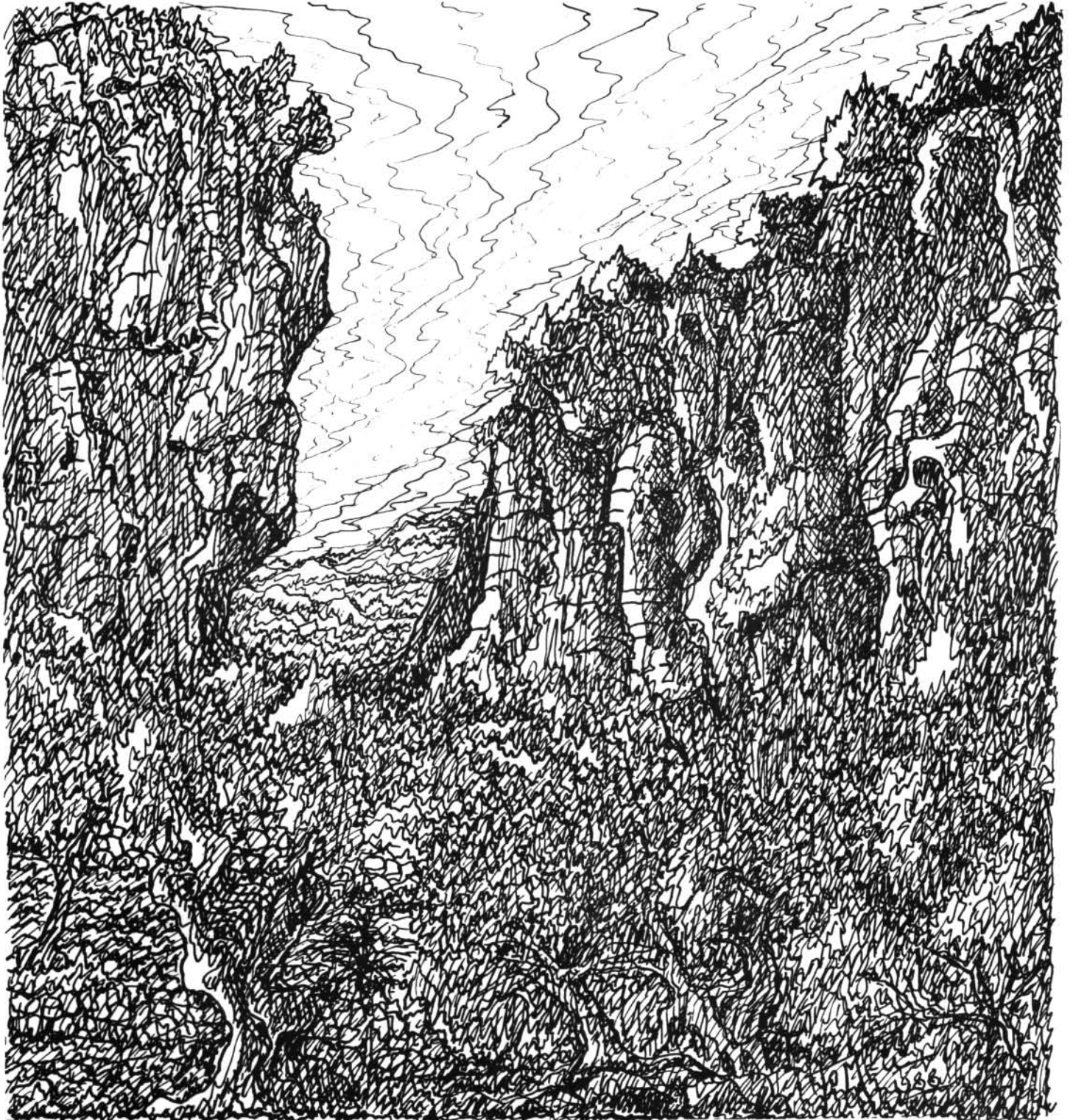

Nº 31 Estiu 1995

REVISTA DE MANCOR DE LA VALL



SA REPLEGADA, dibuix del artista Bartomeu Seguí i Moll

S U M A R I

DIECISÍS AÑOS

- Portada SA REPLEGADA, dibuix del artista Bartomeu Seguí i Moll
- Pàg. 3 Salutació del batle Bernardí Coll i Martorell.
TEMPERATURES I PLUGES A MANCOR.
Miquel Saurina i Vallori.
- Pàg. 4 CRÒNICA. Gabriel Fiol i Mateu.
- Pàg. 10 AJUNTAMENT DE MANCOR: Plenaris.
- Pàg. 12 L'ESPLAI. Grup de monitors.
- Pàg. 13 Reunió de traspàs de poders a l'Ajuntament.
- Pàg. 14 SES GLOSES D'EN TOMEU SINEVER.
"Setze anys de Gestió Municipal".
- Pàg. 16 L'ESCOLA.FESTIVAL EN IMATGES.
- Pàg. 17 ARA HA FET VINT ANYS...
- Pàg. 18 Entrevista: GABRIEL POCOVÍ i POU, "Pastora".
Jaume Gual i Mora.
- Pàg. 23 TOPONÍMIA DOCUMENTADA (31). Gabriel Fiol i Mateu.
- Pàg. 24 PROTECCIÓ DEL SOL. M^a.Magdalena Moranta Frontera.
- Pàg. 22 SES GLOSES D'EN TOMEU SINEVER.
- Pàg. 25 SIGNAT J.
- Pàg. 27 ACCIÓ PER CONSTRUIR UN PAIS.
- Pàg. 28 ESGLÉSIA LOCAL: Que demanam al Sínode Diocesà?
Bartomeu Fons i Pascual.
- Pàg. 29 LA BIBLIOTECA. Activitats del darrer trimestre.
- Pàg. 30 Novetats arribades a la Biblioteca. Maria del Carme Valdivielso.
- Pàg. 31 EL FUTBOL. Miquel Vallori Mateu.
- Pàg. 35 PER LLEPAR-SE ELS DITS. Pere Massutí i Esperança Ramis.
- Contraportada IMATGES D'AHIR: "Unes fadrines ben vestides" (Anys 20).
Comentari d'En Biel de Son Nadal.

Un Homenaje

Érase una vez un pueblo, pobre, pobrísimo;
sin municipio, parroquia, escuela,
con una vida dura, durísima,
con una gente más fuerte que robles.

Y vino un tiempo de cambios: un cura resuelto,
un médico sabio, un terrateniente moderno
y una iglesia, una escuela
y un Consistorio!

Y érase una vez un hombre tranquilo, modesto,
una persona de tierra y de corazón;
con los demás en su vista
quizás con una visión.

La gente le han dado a el
el encargo difícil de Alcalde
y este hombre tranquilo
alcanzando una obra gigante
con el soporte de todos
forjaba esa visión
en un pueblo de clase, de tiempo.

Hay gente quien aman de serie
pero el, este hombre tranquilo,
en una parte de su corazón
tenía siempre, indestructible,
un generoso amor de su pueblo.

Robert Jaras

Mancor de la Vall, 28.4.95

La llengua,
feina
de tots



Revista de Mancor de la Vall

Redacció: **Grup de Mancorins**
Maquetació: **En Joan & Co.**
Fotografies: **Gabriel Fiol i
Magdalena Campaner**
Col.laboradors: **Tots els qui vulguin**

EDICIÓ: **COLLECTIU MONTAURA**
Mestre M. Caballer, 2
07312 MANCOR DE LA VALL
Telèfon i Fax: 504539

Dipòsit Legal: **PM 3-1988**

IMPRESSIÓ: **GRÁFICAS GOYA (Lloseta)**

*Les responsabilitats dels articles recauran
només damunt de llurs autors.*

SALUTACIÓ

DEL BATLE BERNARDÍ COLL

Vull aprofitar la publicació de la revista Montaura per escriure unes paraules de salutació a tots els mancorins i en especial a les persones que amb la seva feina fan possible la publicació de la nostra revista.

A tots els mancorins vos vull dir, que tots sabeu a on trobar-me si mai m'heu de menester, que les portes de l'Ajuntament sempre romandran obertes per a qualsevol suggeriment per part vostre, així com també per a qualsevol crítica, sempre per el bon funcionament i millora del poble.

Donar-vos les gràcies a tots per la confiança que heu dipositada amb jo i amb tots els altres membres del consistori i demanant-vos a tots, la vostra col·laboració per així tots junts fer un Mancor millor, un Mancor on regne la Pau i la Germanor entre tots els veïns, un Mancor acollidor on tota la gent que ens visiti es senti acollida com sempre s'ha sentida.

Respecta a les persones que fan possible la publicació de la revista, demanar-vos que continueu igual com heu fet fins ara, i dir-vos que sempre



podreu contar amb la col·laboració de l'Ajuntament per tot el que faci falta perquè continuï viva la nostra revista MONTAURA.

Moltes de gràcies a tots i ENDAVANT!!!

TEMPERATURES I PLUGES A MANCOR DE LA VALL A N Y 1995									
MES	TEMPERATURES (Graus Cent.)				PLUGES (Litres)		ANY 1995	Mitja dels Anys 1986 a 94	
	MITJANA MÍNIMA	MITJANA MÀXIMA	MÍNIMA DEL MES DIA	MÀXIMA DEL MES °C.	MÀXIMA DEL MES DIA	°C.			
GENER	7.2	13.0	4	3	25	20	74		102
FEBRER	9.5	16.8	4	6	15	21	27		67
MARÇ	8.3	15.4	17	6	25	21	29		38
ABRIL	10.6	20.2	1	7	19	24	27		76
MAIG	14.5	25.1	14	10	9	30	12		51
JUNY	17.5	27.0	2	14	29	32	28		25
JULIOL									10
AGOST									14
SETEMBRE									81
OCTUBRE									107
NOVEMBRE									94
DESEMBRE									74
Total litres							197		800

Miquel Saurina i Vallori

CRÒNICA

Abril.

El dia primer nasqué Rafel, fill de Miquel Vallés Montiel i de Catalina Mateu Mateu. Enhorabona.

El dia 6 nasqué una cosina de l'anterior, Joana filla de Bernat Mateu Mateu i de Catalina Morro Martorell. Felicitats.

El dia 8 se celebrà un matrimoni legitimat pel batle. Era el que uní a la mancorina Maria Martorell Grau i el pollencí Guillem Guasch Carrasco. Moltes Felicitats.

El dia 12, amb assistència del President del Govern Balear, Molt Honorable Sr. Gabriel Canyellas i de l'Honorable Sr. Bartomeu Reus, Conseller d'Obres Públiques i Ordenació del Territori, s'inaugurà l'estació depuradora d'aigües residuals. Es tracta d'una instal·lació per servir una població màxima de 1.200 habitants. El procés de tractament es per aireació prolongada (fangs activats). Podrà depurar 240 m³ diaris amb un cabdal punta de 24 m³ hora. La part elèctrica té una potència instal·lada de 11'5 kw. El pressupost ha pujat fins els 55 milions de pessetes. Pronunciaren unes breus paraules el citat President i el Batle de Mancor Sr. Gabriel Pocoví els quals descobriren una placa commemorativa de l'esdeveniment.

El dia 13 nasqué Maria Antònia filla de Joaquím Martí Mateu i de Catalina Amengual Mateu. Felicitats.

La setmana Santa d'enguany començà en forta calor que s'anà mitigant en el transcurs de la setmana. Se celebrà com en anys anteriors, essent els actes que congregaren més feels la benedicció dels rams, en els jardins del Casal de Cultura, i la processó de l'encontrada. En dit acte la Mare de

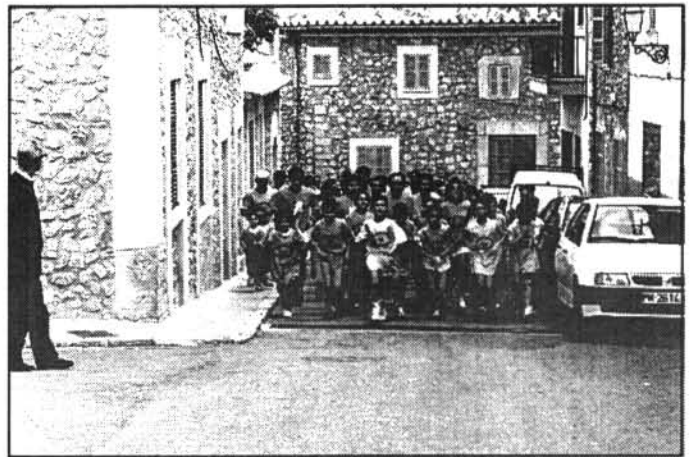

Déu de Pasqua estrenava un vestit nou que desinteressadament ha confeccionat i brodat Na Magdalena Amengual Reynés.

Acabà amb el pancaritat a Santa Llúcia, una mica deslluït pel temps inestable.

El dia 23 d'abril se celebrà la VII Travessada Pollença-Mancor de la Vall, aquest any amb arribada al nostre poble que hi aportà 57 inscrits. Després es reuniren els participants en un dinar de germanor al Casal de Cultura.

El dia 24 morí Llorenç Vallori Mayol de Can Bessó. Tenia 61 anys d'edat. Descansi en pau.

El dia 27 morí Guillem Mateu Mairata natural de Selva però que darrerament residia a Mancor. Tenia 77 anys d'edat. Descansi en pau.

El dia 28, amb assistència del president del Consell Insular de Mallorca s'inauguraren algunes

obres i el batle Gabriel Pocoví Pou s'acomiadà a primera autoritat de Mancor, càrrec que ha ocupat des de que la democràcia ha estat restaurada al nostre país. Una banda de cornetes i tambors recorregué la població per congregar els veïns a la plaça de l'Ajuntament on es féu la recepció oficial a les autoritats. Després de visitar l'exposició de fotografies on es podien veure en imatges els canvis que ha experimentat la població en els darrers setze anys. Després s'inaugurà la piscina infantil en el recinte del Poliesportiu Municipal. Seguidament ho fou la zona recreativa contigua al citat Poliesportiu. Aquesta ha estat creada gràcies a la donació de terrenys per part de la família del senyor Salvador Beltran i a l'ajuda del projecte Leader de la CE. Seguidament s'inaugurà la zona verda a la cruïlla dels carrers Salvador Beltran i Margalida Sintes, dedicada als benemèrits donants de sang, com així consta a una placa dedicada, molt merescudament, a ells.

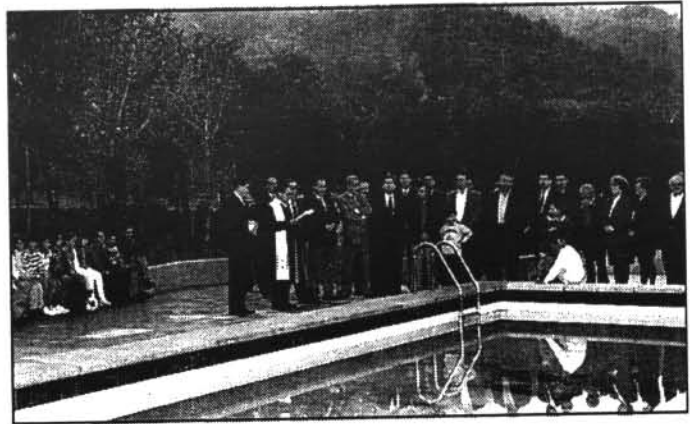
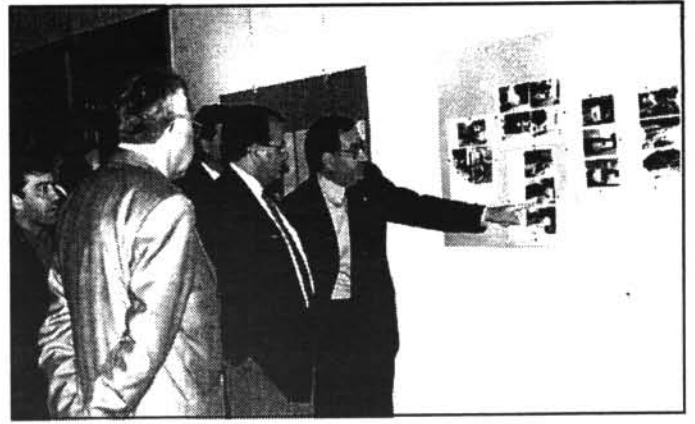

Després, en el saló d'actes del Casal de Cultura, ple de gom a gom, el tinent de Batle, Sr. Jaume Gual i Mora, obrí l'acte amb unes breus i emotives paraules. Després el Sr. Pocoví féu un resum dels setze anys de batlia que ha protagonitzat. A continuació intervingué el President del Consell Insular, Sr. Joan Verger, el qual destacà que Mancor era l'enveja de molta gent externa, donant l'enhorabona a tots els mancorins per haver sabut elegir un batle tan eficient.

A continuació se celebrà un ple extraordinari, el contingut del qual es pot veure a la part d'aquesta revista dedicada a l'Ajuntament. Després de les emocionades paraules de comiat d'En Biel Pocoví, en els jardins del Casal de Cultura, es féu una multitudinària torrada, en un ambient festiu i nostàlgic al mateix temps.

El dia 30 nasqué Joan, fill de Gabriel Martorell Bisquerra i Bàrbara Martorell Pocoví.

Maig.

El dia primer d'aquest mes, l'Associació d'amics de la tercera edat, celebrà el VIII aniversari de la seva fundació. Després d'una missa en memòria pels socis difunts, a la plaça de l'Ajuntament, s'oferí als associats i a tot el poble un refresc. Després de la celebració de la assemblea general de socis, tingué lloc un dinar de germanor al Casal de Cultura. Després tengué lloc un animat ball, amenitzat per l'orquestra Manhattan.

El dia 2 començà en el Casal de Cultura un curset de cuina organitzat per l'Ajuntament de Mancor en col·laboració de la Caixa de Balears Sa Nostra, a càrrec del professor Joan Abrines. Els inscrits foren 26.

El dia 6 morí Francisca Martorell Mayol, coneguda com Na Paca de Can Prim. Tenia 58 anys d'edat. Descansi en pau.

El dia 19, i en un ambient festiu, foren beneïdes i inaugurades les vivendes que l'IBAVI ha construït a la finca Es Pedregaret de Son Morro, i que tenen llurs entrades pel carrer Salvador Beltran. Els nous propietaris reberen els títols acreditatius.

El dia 27 es casaren a la parròquia Maria Coloma Amengual Gual amb el jove llosetí Jaime Martorell Florit. Moltes felicitats.

Després d'una tranquil·la campanya electoral, on sols se celebraren dos mitins, un per cada candidatura que aspirava a governar el nostre Ajuntament en els pròxims quatre anys, Partit Popular i Mancorins Independents, amb molts pocs pasquins per les parets. El dia 28 se celebraren les eleccions municipals i autonòmiques. Amb una participació molt alta, més del 89%, sobre tot si la comparem amb la del total de Mallorca, 60'5%. Aquests foren els resultats:

A l'Ajuntament:

Partit Popular	359
Mancorins Independents	264
Nuls	6



En Blanc 6

Per tant correspongueren 4 regidors al PP i 3 regidors a MI

Al Parlament:

Partit Popular	320
PSM	120
PSOE	84
Unió Mallorquina	33
Els Verds	28
Izquierda Unida	9
ERC	3
En blanc	8
Nuls	2

A l'apartat dedicat a l'Ajuntament d'aquesta revista hi trobareu els noms dels regidors i notícia de l'elecció del batle.

El dia 30 batiaren Joana, filla de Bernat Mateu i de Catalina Morro. Foren els padrins Joan Beltran i Catalina Mateu.

Juny.

El dia 3 a la parròquia es casaren la mancorina Margalida Hernandez Gual amb Felip Antoni Riutort Ramis, natural de Palma. Els felicitem cordialment.

El mateix dia celebraven les seves noces d'argent matrimonials el batle en funcions, Gabriel Pocoví i la seva esposa Maria Moranta. Després d'una cerimònia religiosa, convidaren els seus amics i parents a un sopar on no hi faltà una música per alegrar els balladors. De tot cor els desitjam que puguin celebrar les noces d'or.

Els dies 3 i 4 tingué lloc la IV DIADA DE PINTURA de Mancor de la Vall. Els inscrits foren 81 dels quals 68 portaren els seus treballs a l'exposició que es muntà a la sala d'exposicions municipal, i que fou inaugurada dins dels actes de les festes patronals.



El dia 10 es casaren a la parròquia Ramon Arrom Mairata i Llúcia Mir Bibiloni, ambdós mancorins. Felicitats.

El dia 11 batiaren Catalina, filla de Bartomeu Bestard i de Francisca Vallori, essent els padrins Llorenç Bestard i Maria Vallori.

El dia 16, ja dins el programa d'actes de les festes patronals, s'inauguraren les exposicions d'obres realitzades a la IV Diada de Pintura, i de ceràmica i quadres de relleu realitzats pels inscrits en els respectius cursets organitzats per l'Ajuntament.



El dia 17 batiaren Adrià, fill de Paul Byron Gulliver i de Magdalena Martorell Seguí, actuant de padrins Richard A. Gulliver i Joana M^a Alba. I el dia següent batiaren Victòria, filla de Jaume Martorell Martí i de Teresa Martorell, essent els padrins Jaume Martorell i Francisca Martorell.

El dia 18, diada del Corpus Cristi se celebren les primeres comunions a la parròquia. Dins un temple esplèndidament engalanat reberen per primer cop la comunió els nins Magdalena Abriñes Moranta, Catalina Bonafé Reynés, Jaume Martorell De Merens, Bartomeu Mora Coll i Antonia Perelló Vallori. Acabada la cerimònia tots participaren a la processó que recorregué l'itinerari habitual.

El dia 19 morí la monja mancorina Sor Maria de Jesús Nicolau Mateu, religiosa Terciaria de Sant Agustí. Tenia 82 anys d'edat i el seu trànsit fou a Palma on residia.

Les festes patronals d'enguany començaren pròpiament el dia 22 amb la tomada d'olles, l'ofrena floral a Sant Joan Baptista, la pronunciació del pregó de festes a càrrec del Sr. Gabriel Pieras Salom, en el qual destacà els vincles que uneixen Mancor i Inca, i que ell en prou coneixement de causa explicà, ja que té descendència mancorina i



inquera. Després actuà la Coral d'Es Puig de Selva interpretant un variat repertori de cançons tradicionals, modernes i cultes que resultà molt agradable als assistents.

Se celebraren dues verbenes, la del dia 23 amb els conjunts Orquestrina d'Algaida i l'Orquestra Tramuntana, i la del dia 24 estigué amenitzada per les orquestres Canyamel i Bellver.

Del dia del patró destacam la missa concelebrada on destacà l'actuació del cor parroquial i l'acte més emotiu de les festes: l'homenatge a la Vellesa. La d'aquest any era l'edició XXI i els homenatjats seixanta-dos. Tant a la funció religiosa com a l'homenatge dels nostres majors hi assistí el nou consistori elegit el passat dia 17 de juny, baix la presidència del Batle Sr. Bernardí





Coll Martorell, el qual dirigí un curt però sentit parlament als majors homenatjats.

Del darrer dia de festa, diumenge dia 23, destacarem l'obra de teatre posada en escena pel grup Passatemps de Son Sardina, titulada "Es Marit de Na Marina és mariner" de l'autor Nicasi Camps; i el final de festa amb focs d'artifici.

El darrer dia del trimestre, l'Associació d'Amics de la Tercera Edat organitzà una sortida per poder assistir a la popularíssima romeria de Sant Marçal. Després de demanar a aquest sant que els alliberi de dolor, els seixanta-cinc romeus anaren a dinar al restaurant "Los Melones".

Biel Fiol Mateu

MÓN RAIMON

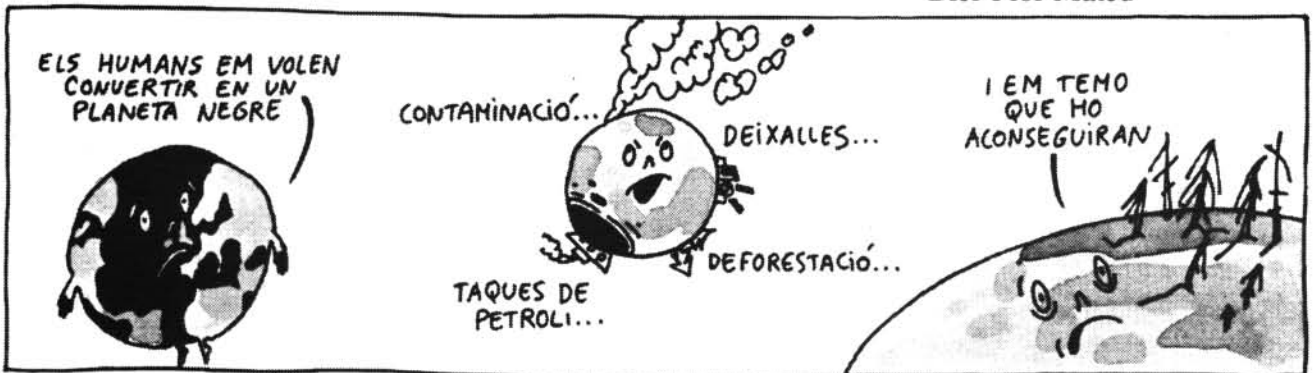

Ajuntament de Mancor

PLENARIS

SESSIÓ ORDINÀRIA DE DIA 1 D'ABRIL

Després de la lectura de la correspondència oficial rebuda, es donà compte dels decrets de l'alcaldia segons els quals es convocava concurs per proveir una plaça d'Auxiliar de Biblioteca i es feia pública el nomenament d'un auxiliar administratiu de serveis varis.

Es concediren quatre permisos d'obres a particulars, un a la Telefònica i un altre a GESA.

S'aprovà el pla d'acció social per l'any 1995 que inclou el projecte "Servei d'informació i orientació".

S'aprovà la rectificació del padró d'habitants a 1 de gener de 1995, segons el qual la població de dret és de 880 habitants, igual a la d'1 de gener de 1994, ja que les altes i baixes són iguals, vint persones en cada concepte.

A l'apartat de precis i preguntes es comentaren el programa "Leader", l'inauguració de l'estació depuradora, el partit del VII torneig nacional de futbol benjamí que es disputaria a Mancor i les festes patronals.

SESSIÓ EXTRAORDINÀRIA DE 28 D'ABRIL

Aquesta sessió tingué lloc al saló del Casal de Cultura, amb totes les butaques ocupades i amb gent dreta pels passadissos. També hi era present el President del Consell Insular de Mallorca Sr. Joan Verger.

Després de donar-se per aprovada l'acta de la sessió anterior el Tinent de Batle, Sr. Jaume Gual i Mora, presentà el llibret editat per l'Ajuntament intitulat "Setze anys de gestió municipal" on s'hi resumeixen, amb profusió de fotografies, les millores que ha experimentat el poble en aquest període de democràcia municipal presidit per Gabriel Pocoví Pou.

Després el dit Batle es acomiadà com a tal dels mancorins, ja que havia pres la decisió de no presentar-se a les properes eleccions municipals amb unes sentides paraules que no reproduïm ja que estan impreses en el dit llibret i que ha estat distribuït gratuïtament a tota la població.

No cal afegir que els aplaudiments foren ensordidors.

SESSIÓ ORDINÀRIA DE 29 D'ABRIL

De la correspondència rebuda destaca pel seu interès local la comunicació del Consell Insular de Mallorca de que es podia procedir a la immediata contractació de l'obra "agençament voravies" pressupostat en 6.000.000 ptes.

Es donà compte de les resolucions de la batlia referents a les plusvàlues urbanes, liquidació del preu públic d'instal·lació de comptadors i connexió a la xarxa d'aigua potable i a la liquidació del pressupost de 1994.

Es concediren cinc llicències d'obres a particulars i restaren pendents altres tres. També es concedí una llicència per connectar a la xarxa de clavegueram.

També es sortejaren els membres de la mesa electoral per les properes eleccions municipals i autonòmiques del 28 de maig.

S'aprovà el programa de les fetes patronals d'enguany, amb un pressupost estimat en 3.074.000 ptes.

Es deixà sense efecte la concreció de la explotació dels bars del Casal de Cultura i del Polisportiu atorgada al Sr. José Vadillo García.

S'aprovà adherir-se a la "Campanya contra la violència de les dones".

SESSIÓ EXTRAORDINÀRIA DEL 13 DE MAIG

S'adjudicà l'explotació del bar del Polisportiu a la Sra. Antònia Reus Campaner.

Atès el termini concedit pel Consell Insular per adjudicar l'obra "Agençament voravies" finançat pel pla complementari de cooperació a les obres i serveis municipals, s'acordà per unanimitat adjudicar-les directament a l'empresa "Serra de Tramuntana P.I. S.L." pel preu de 6.000.000 ptes.

Finalment s'aprovaren els preus per us de la piscina i pista municipal per la propera campanya.

SESSIÓ ORDINÀRIA DEL 26 DE MAIG

Després de la lectura de la correspondència oficial rebuda, es donà compte del decret de la batlia de modificació de crèdits per generació d'ingressos motivada per la correlació de despeses de les obres de la piscina infantil, zona ajardinada entre els carrers Margalida Sintes i Salvador Beltran i de la Zona ajardinada adjunta al Polisportiu Municipal, per un total de crèdits igual als ingressos de 8.370.509 ptes.

S'aprovà la llista d'aspirants admesos i exclosos al concurs per cobrir la plaça d'auxiliar de biblioteca.

S'aprovaren cinc obres particulars i en restà pendent una altra.

S'aprovà adherir-se al fons mallorquí de solidaritat i cooperació al desenvolupament dels

països del tercer mon amb una ajuda inicial de 10.000 ptes.

S'acordà proposar a l'òrgan competent de la Comunitat Autònoma que l'àrea de rehabilitació a l'empara del RD 726/1993 pel qual es regula el finançament d'actuacions protegibles en matèria de rehabilitació d'immobles, abarqui tot el nucli urbà del poble de Mancor de la Vall.

S'aprovà la ratificació de la cessió a l'Ajuntament per part del Sr. Gabriel Mora Seguí i de la Sra. Margalida Martorell Amer del terreny destinat a zona ajardinada entre els carrers Margalida Sintes i Salvador Beltrán, feta anteriorment i facultar al Batle per formalitzar la corresponent escriptura pública.

S'aprovaren subvencions de 50.000 ptes cada una al club d'esplai s'Estel i a la parròquia de Mancor.

Es reconeix el dret de D. Bernat Mateu Gual a tenir un comptador d'aigua a la seva finca a Biniarroi.

A l'apartat de precis i preguntes, el senyor BATLE informà de l'acord del Consell Insular de Mallorca de concedir una ajuda de 2.500.000 ptes per l'obra "Vestuaris camp de futbol-Primera fase".



SESSIÓ EXTRAORDINÀRIA DEL 14 DE JUNY

L'únic assumpte de l'ordre del dia era l'aprovació de l'acta de la sessió anterior. Aquesta fou la darrera reunió oficial del Consistori que prengué possessió el dia 15 de juny de 1991.

SESSIÓ EXTRAORDINÀRIA DEL 17 DE JUNY

Per tal de procedir a la constitució de l'Ajuntament i a l'elecció del Batle, es reuniren en sessió pública els regidors del Partit Popular Bernardí Coll Martorell, Ramón Gual Arrom, Teresa Casillas Fontanet i Margalida Pocoví Sampol i per la candidatura Mancorins Independents Jaume Fontanet Martorell, Isabel Garau Llinàs i Vicenç Moranta Frontera.

Després de constituir-se la mesa d'edat, tots els electes prometeren o juraren l'acatament a la Constitució. Seguidament es votà per l'elecció de Batle, la qual donà el següent resultat:

Bernardí Coll Martorell 4 vots

Jaume Fontanet Martorell 3 vots

Quedà així proclamat com a Batle Bernardí Coll Martorell que una vegada assumida la presidència dirigí unes paraules als assistents manifestant la seva consideració de ser el Batle de tots els mancorins, els quals tendran les portes obertes a qualsevol suggeriment i agraint al Batle i regidors cessants la feina realitzada.

Per la seva part el regidor Jaume Fontanet Martorell li agrai la confiança dipositada en ell i en el seu grup.

L'ESPLAI

Hola Amics!!

Una altra vegada amb tots vosaltres. I... és que el temps passa volant!!!

Els nins ja han acabat l'escola i ja han començat les esperades vacances d'estiu, alguns contents de deixar els llibres a un racó fins en tornar a començar el nou curs pel setembre i altres no tant contents i amb els llibres amb mà per recuperar les assignatures pendents, però així i tot contents de tot el temps que encara els hi quedat per poder anar a jugar, nedar...

Després d'haver passat tot el trui de les Festes de Sant Joan, on s'Esplai, com sempre, hi ha participat, tant ajudant a l'Ajuntament amb l'organització dels actes com també organitzant jocs i jinkana per a tots els nins i nines del poble.

El dissabte dia 25, durant tot el matí es va dur a terme una jinkana per a tots els nins i nines, hi va haver de tot, pels carrers es podia veure nins disfressats de prehistòrics amb diaris, calendaris antics, prebes, tomàtiques, sebes, aparells de platja, etc..... cantant, cridant i corrent com a locos per arribar els primers en els controls.

I mentretant, els més petits, disfrutaven pintant l'asfalt del carrer de Turixant, just davant el Camp de futbol. Més de dues mares quasi quasi ens varen arribar, ja que els seus fills varen tornar a casa seva amb els vestits i sabates de diferent color del que li havien posat o de diferents colors, però així i tot disfrutaren molt, a més feren uns murals molt hermosos i vistosos.

S'Esplai també ha posat vacances, però no fins al setembre, sinó fins dia 24 de juliol, que començam el tan esperat Campament d'Estiu.

Enguany anam a sa Colònia de Sant Pere, d'Artà, amb tots els nins i nines de l'Esplai. Començam el dia 24 fins al dia 30 de juliol, tenim moltes coses preparades, jocs, tallers, excursions, visita a la base d'helicòpters i avionetes de Sefobasa, etc... i moltes més coses que segur faran que els nins, nines i monitors de s'Estel disfrutin moltíssim de tots aquests dies que passarem junts a Sa Colònia de Sant Pere.

Però a tot això, ja vos ho contaren a la pròxima revista, llavors sí que tendrem coses per a contar.

Fins prest i que passeu un bon estiu.

El grup de monitors

REUNIÓ DE TRASPÀS DE PODERS A L'AJUNTAMENT

El passat dia 16 de juny, a les 19'30 es reuniren al despatx del Batle en Gabriel Pocoví Pou, en Bernardí Martorell Coll, el primer deixava la batlia i l'altre la prenia el següent dia 17, en Jaume Gual i Mora, tinent de Batle, i les funcionàries na Maria Magdalena Martorell, responsable de la gestió del programa de comptabilitat, Magdalena Grau Reynés, responsable de recaptació. El motiu de la reunió era informar al que seria batle de la situació de l'ajuntament, és a dir, fer el traspàs de poders.

1. Situació econòmica:

L'existència en caixa era d'un superàvit de 3.688.000 pta. No hi havia cap factura pendent de pagament. Els darrers pagaments fets corresponien al programa de les festes de Sant Joan 1995, fet a la impremta Gràfiques Mallorca d'Inca.

2. Obres contractades i en execució:

Adecentament i reparació de voravies dels carrers Metge Josep Mateu, Sa Canaleta, Plaça de l'ajuntament, Orient, Massanella, Sa Creu, Historiador Bernardí Mateu, Margalida Sintes, Plaça d'Espanya, Sant Joan, Plaça de Baix, Colomer, Principal. Totes aquestes obres amb càrrec al Pla d'Obres i Serveis del CIM, per un import de 5.500.000 pta.

3. Obra pendent de contractació:

Nous vestuaris al camp de futbol. Subvenció concedida pel Pla d'equipaments esportius del CIM per un import de 2.500.000 pta.

4. Ajuda per a l'any 1966:

Ajuda del Fons Europeu per embelliment del poble i per a l'any 1966, consistent en 26.000.000 pta.

5. Festes de Sant Joan de 1995:

El nou batle és informat de tot el programa de festes i dels contractes fets ja per a totes les actuacions.

Així mateix es donà informació general del funcionament de l'ajuntament, oferint-se en Biel Pocoví, en Jaume Gual i tots els membres del consistori per a qualsevol aclariment o dubte i també oferint els serveis i experiència per si els necessitaven pel bon funcionament del nou ajuntament.

El que seria batle, en Bernardí Coll Martorell, va manifestar el seu total acord amb la informació rebuda i digué que sobre la "marxa" demanaria l'ajuda i suport que necessitàs.



SES GLOSES D'EN TOMEU SINEVER SETZE ANYS DE GESTIÓ MUNICIPAL.

(primera candidatura)

(segona candidatura)

*Dia vint-i-vuit d'abril
mos reuní es Batle Pocoví
que es volia despedir
perque vol viure tranquil*

*Batle Biel Pocoví,
tinent Toni Jaume Vicens
qui mai s'han sentit externs
tots els vull saludar arreu*

*Aquí en el vuitanta-tres
veig don Jeroni Albertí
tot vos ho fas en bon fi
no pens deixar ningú ofès*

*Són setze anys de gestions
que batle ha estat elegit
mos deixa un llibre escrit
que pot servir de lliçons*

*Joan Castells Marqués
Josep Amengual Reynés
no haveu fet feina per doblers
aquí ningú cobre res*

*Continua en Pocoví
Guillem Martorell Pericás
de lo que vos fas deis cas
que no pegat en es vi*

*D'aquest grup d'independents
que ha lluitat de nit i dia
tots han de tenir alegria
ninguns han perdut es temps*

*Jaume Gual Arrom
Miquel Canals Mir
tot ho haveu fet en bon fi
sense perdre cap segon*

*Josep Amengual Reynés
tan tornat posar en llista
jo mir d'agafar sa pista
per dar gust en els demés*

*Es batle es va despedir
deixà sa feina avançada
en es qui entregui sa vara
que la sapi fer lluir*

*En Tomeu Ripoll i Pou
es un de tants de sa llista
tots han fet pujar sa vista
no ho fas perque ho lletgigueu*

*A n'en Ramón Arrom Morro
i Josep Amer Alorda
mir de posar-vos per ordre
i me'n quet un borrador*

*Queda tot una hermosura
de lo primer a lo darrer
tant si és plaça com carrer
tot remunta sa figura*

*Juan Vicens i Pons
Jaume Martorell Martí
tot això me surt de mi
per fer lluir es vostros noms*

*Senyor Batle Pocoví
saludar-lo no hem sap greu
aposta avui en Tomeu
s'escrit li vol dirigir*



(Tercera Candidatura)

*Seguim amb en Pocoví Pou
Jaume Arrom Martorell
són set a cada remell
supòs que tots heu sabeu*

*No voldria fer un descuit
tot ho he escrit en segona
perquè passeu una estona
a sa de N'Albertí són vuit*

*Juan Martorell Vallori
llavors Ramón Arrom Morro
no hareu de mester socorro
que aquí alcancereu la glori*

*Jaume Fontanet Martorell
i tu Josep Amer Alorda
si me surt sa feina borda
tot anirà un bordell*

*Llorenç Abrines Reynés
que ets de sa candidatura
en Tomeu vos assegura
que si agrada en farà més*

*(quarta candidatura)*

*Continua encara batle
cap de llista en Pocoví
que ha fet sa feina en bon fi
ha sabut arrimar s'espatla*

*Jaume Gual Mora
Maria Carme Valdivielso
amb una espècie de verso
que llegir això enamora*

*Jaume Fontanet Martorell
Juan Martorell Vallori
això és un repertori
que a En Tomeu li surt d'ell*

*Maria Moranta Frontera
Llorenç Abrines Reynés
som posat molt d'interés
que no sia sa darrera*

*Una banda de trompetes
de Palma amb sos tambors
vengueren a tocar-nos
es Trui donà ses fites netes*

*Salut don Juan Verger
i es demés representants
voldria que es meus afans
ells els m'agafasin bé*

*Mancor regalà un escut
era l'any vuitanta-quatre
és una obra ben guapa
en es santuari de Lluc*

*S'inaugurà sa biblioteca
era l'any vuitanta-tres
segons jo n'estic entés
no es cap cosa xereca*

*Carrer de Santa Llúcia
plaça darrera l'església
guapa de nit i de dia
Mancor la sa mareixia*

*Tomeu Sinever***POESÍA**

En lo más alto de un monte
hay una virgen chiquita
patrona es de los ciegos
se llama Santa Lucia

En la falda de este monte
un pequeño pueblo hay
un rincón maravilloso
llamado Mancor de la Vall

Árboles grandes y viejos
que con troncos retorcidos
llegando la primavera
a las gentes dan cobijo

Sus antiguas romerías
a este pueblo dan sabor
los romeros mancorines
van al monte con fervor

Y aunque la virgen no tenga
las pupilas para ver
a los hijos de este valle
saben bien reconocer

Catalina Planells

L ' E S C O L A

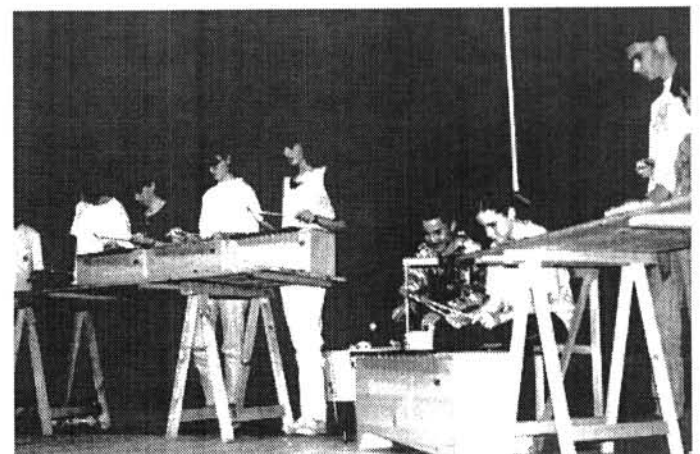
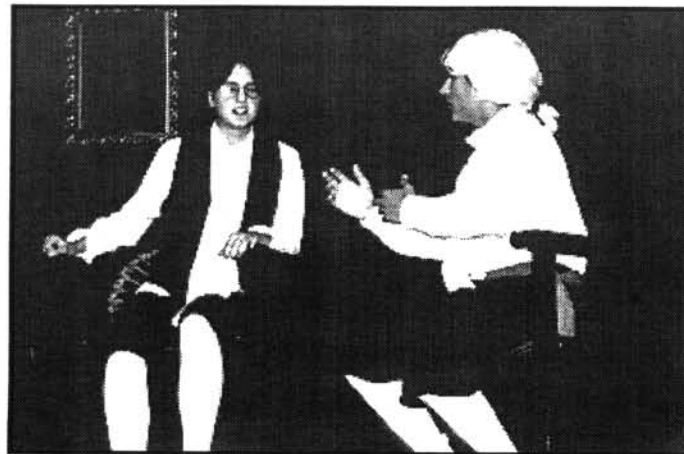
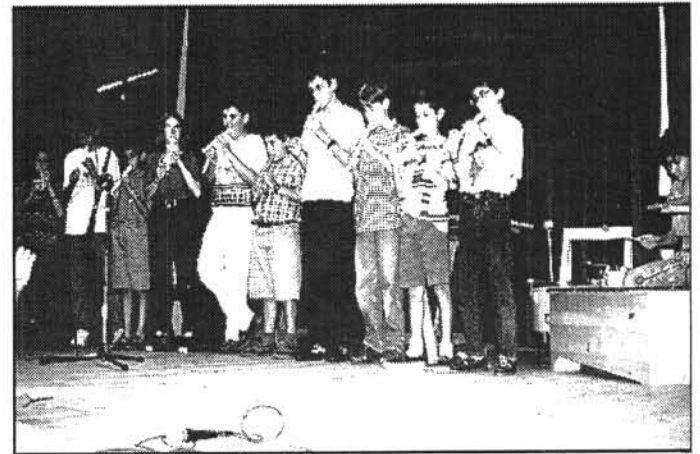

ARA HA FET VINT ANYS...

Durant el segon trimestre de 1975 les coses que es comentaren pel poble foren:

El nombre de naixements relativament alt en comparació amb els darrers mesos. El dia 6 d'abril nasqué Bernat Alba Coll, el 7 del mateix mes Teresa Fontanet Mateu i el 15 també d'abril, Carles Alba Mateu. En el mes de maig nasqueren, el dia 12, Francesca Vallori Ramón i el dia 20, Francisco José Guerrero Muñoz. Finalment, el dia 28 de juny, nasqué Antoni Martorell Alba.

Per altra part els morts foren Francesca Amer Alba de Can Guixa de 82 anys d'edat que morí el 2 d'abril, Guillem Amengual Pou de Cas Ropit, de 78 anys, el dia 14 del mateix mes, Gabriel Alorda Mateu de Ca na Coloma, de 76 anys, el dia 16 d'abril i el 9 de juny morí Antonia Moranta Sampol de Son Trobat als 37 anys d'edat.

Pel que fa als matrimonis el dia 7 d'abril es casaren Onofre Alba Pasqual i Joana M^a Negre Sastre. El 5 de maig Jaume Martorell Martorell i Margalida Ripoll Alba i el dia 2 de juny Joan Amengual Rosselló i Catalina Caldentey Abraham.

Però el que marcà aquest trimestre fou la brillant celebració del CINQUANTANARI de la constitució de l'Ajuntament de Mancor. Es començà el dia 2 d'abril, diada exacta en què es complia el mig segle de la constitució del primer ajuntament i de l'elecció del primer batle, D. Salvador Beltrán Gralla. Es féu un cercavila per una banda, es mollaren cinquanta coets en record dels anys passats, es féu una sessió extraordinària del consistori, a més d'altres actes recreatius aprofitant que era la diada del dimecres després de Pasqua. aleshores encara s'acostumava a anar a berenar al bosc de Massanella.

Però el gros de les celebracions es feren a les festes Patronals, que foren molt lluides. Actuà el cantautor Raimon, el cantant llavors de moda Dany Daniel, s'obsequià als ex-batles amb un record d'argent i marbre, a les esposes i fills dels batles ja difunts amb un diploma In Memoriam, etc.

La fotografia que acompanyam correspon a l'acte del dia 2 d'abril.

(de diferents fonts)



ENTREVISTA

GABRIEL POCOVÍ POU, "Pastora".



El dia 10 de juny passat, molt prest i creient que en Biel encara no hauria anat a l'ajuntament, acudírem amb el meu company, en Biel Fiol, a ca seva. La seva dona ens rebé, però ell no hi era. Endevinau on era? Idò a l'ajuntament (encara només eren les 9 del matí). Sabia que aquell dissabte es retardaria un poc en arribar-hi, per això no era a ca seva. Ben aviat arribà i ens contà que ja havia resolt algun problema a la casa del poble. Pujàrem a la saleta d'estar i ens asseguérem al sofà, totd'una encetàrem la

conversa.

Quan vares néixer?

Vaig néixer dia 30 d'agost de 1942.

Recordes a quina casa?

Sí. A es carrer Nou, número 12. Després, quan jo encara era petit passàrem a viure al número 4 del mateix carrer.

Quants de germans has tengut?

Tres. Dues germanes i un germà. N'Antònia, na Pola i en Felip.

Perderes el teu pare de molt petit?

Sí. Només tenia 21 mesos,

era l'any 1944. Mu mare, en aquells temps difícils de la postguerra, va haver de fer molta de feina per tirar endavant i subsistir no sense moltes dificultats.

Quins estudis arribares a fer?

Vaig anar a escola amb es mestre Cavaller i altres mestres fins a 14 anys. Es capellà des poble, D. Jaume Bonet, volia que seguís estudiant i anàs al seminari, però jo vaig començar a fer feina, perquè sa situació de ca nostra no permetia que estudiàs. Així i tot, tota sa meva vida he anat estudiant, quan acabava sa feina sempre tenia qualque cosa en marxa. Estudis als vespres i cursos a distància de comptabilitat i altres.

En Biel ens ensenya la cartilla d'escolaritat de quan tenia 12 anys, secció 1^a, curs 1955-1956. No hi ha cap nota més baixa que el 10.

Sabem, Biel, que es va produir una anècdota curiosa a l'hora de començar a anar a escola amb el mestre Cavaller, què va passar?

Jo anava a escola a Ca ses Monges i es meu germà Felip anava amb el mestre Cavaller i jo deia a mu mare que també hi volia anar. Varen dir, anirem a xerrar amb ell. Quan em va veure tan petit, només tenia 6

anys, digué: "Aquest és un valent que vulgui venir, ja que ningú vol venir amb mi". Em va demanar sa tabla de multiplicar i jo ja la sabia; també donava les lliçons de memòria. Després em digué que demà mateix podia començar i així ho vàrem fer.

Dius que després ja als 14 anys anares a fer feina?

Sí perquè no teníem possibilitats. A mi m'hauria agradat haver seguit estudiant. He de dir que abans dels 14 anys també ja anava a fer feina; d'estiu a collir ametlles i garroves i també a vegades d'hivern, deixant dies d'escola, a collir olives.

Quina feina feres als 14 anys?

Feia feina a Inca a Can Casals, fàbrica de calçat, a es magatzem. Després vaig demanar per fer de tallador perquè eren els que més guanyaven. Necessitàvem ingressos per ajudar a mu mare i perquè sa casa anàs endavant.

Després vaig venir a Mancor a calçats Madelva, que fou la primera fàbrica del poble. Aquesta fàbrica anava bé aleshores. Hi vaig estar una sèrie d'anys. Em vaig casar estant fent feina allà. Després vaig passar a dur sa comptabilitat a una empresa de Lloseta.

Sabem que fores un bon

esportista i que sempre has tengut la curolla del futbol, què ens pots contar?

Des de petit ja vaig col·leccionar cromos de futbol i seguir per sa ràdio es partits i anava a veure jugar el MONTAURA. Als 12 anys em regalaren el carnet de soci del Constància.

Vaig fitjar als 15 anys amb el Club San Sebastián d'Inca i la temporada 1957-58 vaig obtenir un diploma i medalla com el millor esportista de l'equip.

Vaig jugar després un any amb el Constància juvenil.

Les temporades 1967-68, 68-69 i 69-70 vaig entrenar el Montaura de Regional, també vaig ser delegat diferents temporades.

Des de l'ajuntament, l'any 1988, vaig organitzar el renaixement del Club esportiu Montaura. No fou fàcil ja que el club estava sancionat, fou necessària la intervenció dels polítics i del president de la Federació Balear. L'ajuntament pagà el deute i es va reiniciar el futbol sota la presidència de Jaume Martorell "puput".

Com va ser el pas a fer de visitador mèdic?

Un amic meu em digué que hi havia una empresa de Barcelona que cercava una persona per fer feina a Mallorca. Con-

certàrem una entrevista amb ells i em seleccionaren. Després vaig anar a Barcelona, m'acceptaren i em donaren mig any de prova. Allà vaig rebre una preparació adequada a sa feina que havia de fer, estudis que sempre vaig aprovar. Aquesta empresa, Laboratoris Almirall, és la primera companyia de la indústria farmacèutica en el rànquing nacional. Des d'aleshores he rebut una formació continuada d'anatomia, fisiologia, noves substàncies químiques destinades a millorar la salut dels malalts, estudis de mercat viatjant amb freqüència a Barcelona per mantenir reunions relacionades amb la formació i planificació del treball.

Quan vaig entrar a l'empresa feia un any que era casat, per tant ja fa 24 anys que faig de visitador mèdic.

Ara que has parlat de casar, ens podries dir si festejares molts anys?

Sí. Crec que set o vuit anys.

Dia 7 de febrer de 1971 vares prendre possessió com a regidor elegit pel que aleshores es deia terç sindical i fores més de vuit anys regidor, fins el mes d'abril de 1979. Quins records tens d'aquells moments en què hi hagué aquella etapa de canvi i de transformació de la nostra societat?

Eren temps totalment dife-

rents dels d'avui. Aleshores els regidors pràcticament no s'assabentaven de res del que passava a s'ajuntament, es secretari era una figura molt important i decisòria de les coses del municipi. Record que alguns anys, perquè no hi havia un duro, per pagar es trofeus de ses beneïdes de Sant Antoni, es regidors aportàvem la nostra ajuda; en Jaume Arrom "Ramon" era s'encarregat de recaptar aquestes ajudes entre es regidors.

Essent batle en Joan Moranta vàrem col·laborar amb ell realitzant diferents activitats i obres com sa festa del cinquantenari de sa constitució de s'ajuntament, s'edifici nou del mateix ajuntament, s'asfaltaren alguns carrers, s'enllumenat públic quan es posaren un fluorescents als carrers perquè el que llavors es posava a molts de pobles, era una moda, aigua a carrers on no n'hi havia, adecentament de sa Plaça d'Espanya on es construí un monument a Antoni Bibiloni, un sondeig d'aigua sense resultats positius, homenatge a Joan Josep Amengual posant una placa a la casa on va néixer, carrer dedicat al Mestre Cavaller i Metge Josep Mateu, ambdós encara en vida, publicació del llibre de Gabriel Fiol "50 años de vida municipal".

Bé vares ser elegit batle l'any 1979 com a primer de la llista del partit d'UCD, més endavant, l'any 1983 per UM, i a les eleccions de 1991 com a candidat per MANCORINS INDEPENDENTS, per què aquests canvis?

Mai no havia desitjat ni pensat esser batle. Pensava deixar-ho en acabar de regidor. Mu mare sempre m'havia dit que no em ficàs en política perquè tenia una trista experiència ja que degut a les idees del seu germà Bernat, sindicalista destacat de la CNT i Secretari del Ministeri de propaganda, nomenat a l'exili Subsecretari de l'AIT de l'Europa occidental, ho passaren malament. Passava pena i no ho volia.

Em cridaren a Turixant, on avui és el restaurant. Hi havia uns mancorins. Em proposaren presentar-me a les eleccions i no vaig saber dir que no en aquell moment i em vaig trobar embolicat. Varen dir mos hem d'afiliar. Amb qui?, amb UCD i així ho férem. Després va desaparèixer UCD i mos afiliàrem a UM amb en Jeroni Albertí. No volia continuar més, i vaig aprofitar quan UM s'adjuntà amb el PP per donar-me de baixa d'UM. Però es poble fa fer aquella manifestació i demanà que continuàs. Vaig cridar una sèrie de gent i ens presentàrem com a independents formant

l'agrupació d'electors de MANCORINS INDEPENDENTS. Crec que ha estat una experiència molt enriquidora per sa cultura i persona de cadascú en veure que teníem ideologies diferents però que tots volíem el millor per al nostre poble. Pensàvem només en fer coses per Mancor.

En aquests setze anys com a batle has vist de tot, quins bons records tens?

Sa satisfacció personal és es record més viu que tenc de tot. Satisfacció de què Mancor s'hagi dotat de millor serveis, escoles, guarderia, millores d'aigua, biblioteca municipal, Casal de Cultura, Poliesportiu municipal, recuperació de ses tradicions i festes d'antany, foment a grups organitzats, tercera edat, esplai, APA del col·legi Montaura, etc. Tot això a la vegada són records i satisfaccions personals de veure que Mancor ha estat pioner damunt d'altres pobles de Mallorca. Totes aquestes obres s'han fet sense que mai no s'hagin pagat contribucions especials. Tampoc els regidors ni el batle ha cobrat mai res per fer la seva tasca.

I decepcions en sents en aquests moments?.

Bé abans voldria dir-te que tot el que he apuntat abans no hauria estat possible sense tot una colla de gent que no ha escatimat esforços i ha col·la-

borat perquè tot anàs endavant. Decepcions?, ses decepcions vénen d'aquelles persones que critiquen negativament les teves actuacions, inclús a vegades amb mentides, gent que també en altres moments ha vingut a tocar a ses teves portes perquè et necessitava i tu els has fet que la seva problemàtica es resolgués i tiràs envant. Són desqualificacions que feren i et produeixen disgusts. Gent que només parla darrera, no dóna la cara i tu ets totalment indefens.

Tenc també un altre tipus de decepció. La que m'ha produït el fet de no poder ajudar a totes les persones que m'han demanat la col·laboració i no he pogut resoldre la seva problemàtica perquè eren a vegades coses que sa llei no ha permès o ho has intentat i des de ses institucions t'ho han denegat. En aquests casos et sents decebut, són moments molt amargs tota vegada que a aquella persona li has de dir que no ha pogut ser; ella es queda amb es dubte de què no hagi fet tot el que estava al teu abast.

Enguany l'ajuntament ha complit setanta anys de la seva existència, de la segregació de Mancor de l'ajuntament de Selva. D'aquests setanta anys, n'has estat més d'un terç, 24 anys, tu a l'ajuntament. Creus que el poble sabrà reconèixer aquest fet?



No som jo es que ho he de dir. Seran ets historiadors i cronistes, es poble i es consistoris que venguin els que reconixeran o deixaran de reconèixer aquestes realitats. Som jo el menys indicat per dir si sa història m'ho reconixerà. El que sí tenc de dir és que si hi ha algunes plaques d'inauguracions on figura el meu nom, mai sa iniciativa a partit de mi, sempre han estat es polítics de Palma que ja han vingut amb sa placa amb sa inscripció des noms posats.

Biel, sentim per molts d'indrets que diuen que Mancor ja ho té tot, queda qualche cosa per fer encara?.

No, no, Mancor encara necessita més coses. És un poble que vol caminar que vol seguir endavant. Sempre es necessiten fer coses, millorar ses infraestructures, etc.

Insisteix en Biel Fiol, bé en tens o en penses una en especial en aquests moments?.

Un programa sempre ha de preveure coses. Un per fer-ne moltes n'ha de preveure moltes. Cal estudiar es poble i tenir sempre a punt idees per dur endavant. En queden moltes, ja que me'n demanes una, pens amb s'alineació del carrer de Massanella, la majoria del poble la demanava des de fa molts anys. Es projecte estava fet però no va haver-hi acord amb els propietari i degut a què no m'ha agradat imposar mai ses coses, el Consistoris no han volgut fer expropiacions forçoses.

També en Biel Fiol li demana, de quina obra estàs més satisfet?.

Totes són diferents. Estic satisfet d'un parell d'obres que no són d'embelliment. Estic satisfet d'haver millorat es cabdal de s'aigua, conducció de sa Font des Prat, canviar totes ses tuberries des poble. Haver pogut fer ses escoles, per exemple, m'ha deixat molt satisfet;

recordau que ets al llot anaven a escola a pisos molt vells, es va poder millorar sa qualitat de s'ensenyament, teníem dos mestres i hem passat a cinc. Això són veritables satisfaccions. - En Biel Fiol digué que ja a l'any desset es posà una primera pedra per fer una escola i encara no s'havia fet - *Efectivament, no sé si tu hi eres quan anàrem a veure es senyor de Son Morro i li demanàrem un solar per ses escoles, ja que s'ajuntament no tenia un duro per comprar un metre de terreny, ell mos digué: "Bé, ara mos demanau 1500 metres, abans només eren 1000, feis-les aviat que sinó llavors em demanareu 2000, perquè ja fa tants d'anys que les han de fer.*

Vint-i-quatre anys seran mals d'oblidar. Ara què farem?.

Mira ara podré fer el que m'grada i no he pogut fer per manca de temps, llegir un llibre, repassar llibres d'història, passejar, fer excursions a peu per ses muntanyes.

Dissabte passat, celebrares les teves noces d'argent, crec que fou un moment propici, ara que deixes l'ajuntament, de reflexionar sobre el que ha estat la teva vida familiar i les repercussions, en manca de temps, que la família pot haver patit per la teva dedicació al poble?

Efectivament me n'he adonat de què la meva vida familiar

havia estat abandonada. La meva dona moltes vegades ha estat tota sola perquè jo he hagut de dedicar-me a fer feina pes poble; també podré compartir més temps amb els familiars i amics. Això sí que tenc desig de recuperar sa meva tranquil litat.

Finalment, Biel, malgrat ja el poble t'hagi acomiadat i realment t'ha manifestat la seva admiració i reconeixement per la teva tasca al front del consistori, volem posar a la teva disposició les pàgines de la nostra revista MONTAURA perquè puguis adreçar-te a tots els lectors, moradors a Mancor i d'altres escampats arreu del món.

Sí. Primer vull dir que no és fàcil fer ses coses bé per a tothom. Vull agrair a tots es qui han col laborat perquè Mancor sempre hagi fet camí i no s'hagi aturat mai. També vos diria que seguigueu aquest camí per bé de Mancor, podeu estar segurs que jo ho continuaré fent com un mancorí més. Recolzaeu els futurs consistoris que bona falta els hi fa. En lloc de criticar per dins es cafès, que això és molt fàcil i poc constructiu, procurem fer obres i donar solucions que siguin més profitoses per Mancor.

També vull reconèixer a totes les mancorines i mancorins ses mostres d'apreci i estima que durant aquests setze anys

m'heu donat.

Acabàrem de fer preguntes i desitjàrem a en Biel que de veres gaudeixi d'unes bones vacances que enguany seran en tranquil litat i pau familiar. També li suggerírem que serà bon temps el que empri en llegir la Història de Mallorca que els regidors i funcionaris de l'ajuntament li regalàrem en el dia del seu comiat com a batle. En Biel, una persona que ha dedicat al seu poble més de la meitat del temps de la seva existència, sens dubte serà record per a tots els mancorins d'avui i dels que el dia demà escriguin la nostra història i repassin els esdeveniments d'aquests darrers setze anys sobretot.

Jaume Gual i Mora

NO FACIS FOC



Hi ha molt en joc

GOVERN BALEAR
Conselleria d'Agricultura i Pesca



TOPONÍMIA DOCUMENTADA (31)

SON GREC (Mn). És una part de Canamunt que durant molts d'anys fou patrimoni de la família Coch que seria coneguda com de Son Simó. Una hipòtesi sobre el seu nom podria ser que fos el lloc on treballava l'esclau Jordi Grec, propietat de Francesc Coch documentat a l'any 1348. A la mort del seu propietari i gràcies a una clàusula testamentari, obtingué dit captiu l'alforria o llibertat, després de pagar 25 lliures, encara que l'hereu hi posàs inconvenients (ARM AH-13). El 16 d'abril de 1583 Guillem Coch ho vengué a Gabriel Coch i que ho posseïa per herència del seu pare Simó Coch. Era una pesa de terra amb garrovers que confrontava amb la Rota del venedor, amb camí de Biniarroi a Inca, amb camp de Jaume Reus de Biniatzent i amb terres de Joan Coch de les mateixes pertinences (ARM P-176). El 1636 era de Pere Joan Coch (ARM P-246). A l'any 1698 estava dividit en dos propietaris (AMS Stims dit anys). A l'any 1819 una part és de Joana Alorda, muller de Montserrat Fontanet (ARM P-265).

SON HOMA (Brr). Aquest topònim, encara viu, es pronuncia amb la vocal o tancada, a vegades apareix escrit Son Home. A l'any 1589 era de Pere Alorda (ARM M-1167), i a l'any 1844 era propietat indivisa de Sebastià i Pere Alorda (ARM Reg. Hip. 257). Actualment està integrada a la propietat coneguda com Can Pau Carro.

SON JAUME (Brr). Nom en que també era conegut Can Massip, ja que el marit de la primera propietària, Eulàlia Alorda, era de nom Jaume Massip (ARM T-55).

SON JORDI (Mn). A l'any 1768 era propietat de Bernadí Mateu de Turixant i confrontava amb el camí a Santa Llúcia (ARM P-259).

SON JULIÀ (Mn). Sembla que el nom prové de Julià Figuera que a l'any 1416 posseïa una vinya en el Comellar de les Vinyes (ARM AH 95). L'u de març de 1605 Coloma Coch hereva usufructuària de Guillem Coch vengué a Jordi Morro mitja quarterada d'olivar dita Son Julià d'Amunt i que confrontava amb camí a Biniatzent, amb terres de la venedora i amb la finca del

comprador dita es Pujol (ARM P-178) A l'any 1698 hi havia Son Julià d'Amunt propietat de Joan Coch i Son Julià d'Avall propietat de Gabriel Coch (AMS stims dit any) A l'any 1772 una part era de Gabriel Coch picapedrer d'ofici (ARM P-238). A l'any 1764 està dividida en tres propietaris (AMS Cadastre dit any). A l'any 1819 una part era de Jacint Martorell que la tenia per herència de Gabriel Coch (ARM P-265).

SON JUEU (Mn). Aquest és un exemple il·lustratiu de la força dels topònims per perdurar a través de la història. El nom encara conegut per les persones de més edat, prové de quan era propietat d'Estruc Cohen, jueu ben documentat com habitant del call d'Inca com es pot comprovar a l'obra "Los Judios del Reino de Mallorca durante los siglos XIII y XIV" d'Antoni Pons. El 14 d'octubre de 1401, dit jueu ho vengué a Bernat Armengol que tenia una terra adjunta, confrontant també amb terra de Bernat Canyelles i amb camí de Mancor a Inca (ACM 1077). A l'any 1636 era de Llorenç Coch (ARM P-246). A l'any 1666 es diu que també es conegut com el Camp Radó hi era propietat de Son Morro. Confrontava amb camí de Mancor a Inca i amb camí d'establidors (ARM P-248). Continuà com a patrimoni de Son Morro fins el segle actual.

Fonts documentals:

ACM: Arxiu Capitular de Mallorca

ARM: Arxiu del Regne de Mallorca

AMS: Arxiu Municipal de Selva

Gabriel Fiol Mateu



**GERMANDAT DE
DONANTS DE SANG
DE MALLORCA**

PROTECCIÓ DEL SOL

La destrucció de la capa d'ozó ha augmentat els problemes oculars. Es donen lesions a la còrnia que poden provocar la ceguesa i que afecten al cristal·lí formant una cataracta.

Segons estudis estadístics, una de cada dues persones majors de 75 anys tenen cataractes. Això ens fa veure la necessitat de què les persones des de joves ens hem de protegir dels canvis de llum i de la radiació solar.

L'espectre electromagnètic està format per les radiacions: UV-C llunyanca (100-280 nm), (UV = Ultraviolats; nm = nanòmetre), UV-B mitjana (280-315 nm), UV-A pròxima (315-400 nm), visible (400-780 nm), IR-A (780-1400 nm), (IR = infrarojos), IR-B (1400-3000 nm), IR-C (3000-10⁶ nm).

La transmissió a través de l'ull és la següent:

La majoria de les U.V. són absorbides en la còrnia, escleròtica i conjuntiva. Només les que tenen una longitud d'ona major de 295 nm passen a la càmera anterior i arriben al cristal·lí. És a dir la UV-A és la que més pot fer mal a la retina. L'exposició excessiva produeix fotoqueratitis: fotofòbia, ull vermell i plorós. Si aquesta passa a ser cròbica podrà afectar la UV-B i UV-C.

En la regió visible la còrnia, el cristal·lí i l'humor vitri no absorbeixen la llum. Aquí l'energia es converteix en calor que pot produir cremades a la retina i si el mal és a la màcula podrà disminuir l'agudesesa visual que pot arribar a ser irreversible.

La còrnia és transparent a IR-A i torna opaca per sobre de 2000 nm. Els teixits profunds dl'ull poden lesionar-se per aquests IR-A. Les lesions de la còrnia, eritemes i cremades, seran produïdes per IR-B i IR-C. El cristal·lí pot arribar a ser afectat per les IR-B.

Els filtres de protecció solar absorbeixen o reflecteixen la major part de l'energia radiant; protegeixen l'ull contra les radiacions solars molt fortes, augmenten el confort i la percepció visual. L'elecció d'un filtre depèn la il·luminació ambiental i de la sensibilitat a enlluernar-se. Els filtres podran ser: minerals, orgànics, fotocromàtics, polaresistents, de mirall i anti-reflectants.

Els colors més emprats són:

* Marró: canvia la percepció dels colors i millora el contrast i els detalls. Es recomana per als miops.

+ Gris: amb ell l'ull percep els colors tal com són, fa que la visió sigui natural. És per a un ús perllongat, es recomana per a la conducció i també per als països calorosos. És el més aconsellat.

* Verd: fa veure el color amb molt poques alteracions, aconseguix una millor claredat. Es recomana per als hipermetropses.

* Groc: no afecta a l'enlluernament, però disminueix la borrositat. Es recomana per a la conducció de nit.

Segons les normes actuals de protecció solar no s'han d'emprar

filtres amb una transmissió inferior al 8% en la conducció de vehicles.

Avui en dia les ulleres de sol, a més de la seva missió protectora, que afavoreixen, també pot

accentuar la personalitat de l'usuari. Per això correspon al professional de la salut visual treballar amb aquesta dualitat: la protecció i la moda.

M^a Magdalena Moranta Frontera

SIGNAT J.



(Resum de les cròniques d'Antoni Janer al setmanari "CIUTAT")

El dia 10 de novembre de 1951 es publicava a Inca el primer número de la tercera etapa del setmanari "CIUDAD", baix la direcció de Gaspar Sabater Serra, publicació que perdurà fins el 30 de desembre de 1961. A partir del segon número hi apareixeren cròniques des de Mancor signades per "J" i que eren escrites per Antoni Janer Bernat, curiós personatge d'ascendència inquera però nat a la capital de la República Argentina, país del qual en conservà la nacionalitat.

Anirem oferint un resum de les seves cròniques, moltes vegades intrascendents perquè un poble com Mancor tampoc generava notícies per omplir una crònica setmanal, però que serveixen per recordar aspectes de la vida mancorina de més de quatre dècades enrera.

El 17 de novembre 1951 informava que dins dues setmanes començaria la "Santa Misión" i que tots els feels mancorins esperaven participar-hi. També es queixava de la falta de telèfon a Mancor i preguntava: "¿Qué dice a eso don Manuel?". Es referia a D. Manuel Cavaller, Batle aleshores.

El dia 24 de novembre tornava a parlar de la missió que havien de predicar els Pares de S. Vicenç de

Paül i que duraria del 28 de novembre al 9 de desembre. El dia 2 de dit mes seria baixada la figura de la Mare de Déu que es venerava a Santa Llúcia per presidir els actes missionals. A continuació explica la difícil entrada que té Mancor pels vehicles a causa del tortuós traçat del carrer Principal. La solució seria esbucar una cotxeria i una part d'un hort a l'Avenida General Franco. A més informava que s'havien casat Alfredo De Merens Escalas i Catalina Martorell i que havia nascut Gabriel fill de Gabriel Alorda i de Francisca Martorell.

A l'edició del primer de desembre informava que en el campanar de l'església s'hi havien instal·lat uns altaveus per donar a conèixer a tot el poble els actes de la Missió que havien de predicar els Pares Andreu Pons i Francesc Amengual, arribats el dimecres anterior. També informava que havia estat operat a la clínica del Dr. Grau de Palma D. Bartomeu Reynés Solivellas i que es trobava molt millorat, així com que havia abandonat una clínica de Palma el jove Antoni Martí Frontera que havia sofert greus cremadures a l'incendi de l'Agència Gual d'Inca on moriren una germana seva i una neboteta. Igualment que morí

Antònia Pou Morro. També contava l'anècdota de que el darrer diumenge uns personatges es passaren el dia pel poble menjant, bevent i de juerga. Eren jugadors del CD Llosetense i que per dits motius no pogueren anar amb el seu equip a Porreres i per això hagueren de amb sols nou jugadors, exclamant-se si això era "deportividad y amor al club", ja que perderen per 6-0.

El 8 de desembre contava que la missió passada havia estat un gran èxit. Que la temporada d'olives era més bé magre. Que a Biniamar morí D. Sebastià Mateu, l'amo de Son Canals. Que foren elegits regidors de l'Ajuntament mancorí D. Jaume Pericàs Seguí i D. Joan Moranta Martorell. Que uns dies abans, uns imprudents recollidors de mel havien excitat les abelles, rebent moltes picades igual que unes gallines d'un galliner proper, algunes de les quals moriren.

A l'edició de dia 15 de desembre reclama al batle D. Manuel Caballer que faci un esforç per posar el telèfon i que si demanava ajuda al poble aquest respondria. Tornà a parlar de la missió que ha acabat i que aquesta havia donat "la luz de la verdad". Incloïa un avís del batle als veïns de la carretera d'Inca que, vist que s'havien netejat les voreres, si hi tornaven a tirar pedres o herbes es passaria avís de culpa a l'autoritat i es tornarien a tirar les pedres o herbes dins la finca de l'infractor. Que el café de Can Figueta organitzava una anada amb autocar per assistir a les matines de Lluc, el qual sortiria a les vuit i mitja. També es queixava de què el correu que sortia el matí a

les set i mitja algunes vegades per esperar els retrassats, quan sortia eren quasi les vuit, i en conseqüència els obrers que van a les fàbriques d'Inca han de córrer per no fer tard. Demanava un poc de puntualitat.

El 22 de desembre informava que els carrers i carrerons del poble havien estat netejats, cosa que era d'urgència fer, per dit motiu felicitava al batle. També anunciava els naixements de Francesc, quart fill d'Antoni Planas i Maria Mateu i de Maria Dolors filla de Francesc Tevar i de Catalina Martorell.

En els darrers números de l'any 1951, corresponent al 29 de desembre en una curta crònica informava de que es trobava malalta Maria Munar Camps i destacava la bellesa dels brodats artesans que es feien als tallers de Ses Hereves i a ca madò Maria Llull de Can Monà.



GRUP
EDUCADORS
DE CARRER
I TREBALL
AMB MENORS

Benet Pons i Fàbreges, 11
Apart. Correus 168

Tel. 27 58 14 • Fax: 27 84 23
07007 Palma de Mallorca

TALLER PROFESSIONAL

"OPERARI DE PICAPEDRER"

Programa dirigit a joves que:

Estiguin desescolaritzats.
Tenguin meyns de 21 anys i, al menys, en compleixin 16 l'any natural d'inici del programa.
No tenguin titulació superior a Graduat Escolar, ni titulació de Formació Professional de Primer Grau.

ACCIÓ PER CONSTRUIR UN PAÍS

Han passat dotze anys d'ençà que les Balears tenen una autonomia política atorgada (1983), i conve que facem balanç de les passes fetes. L'autonomia ha estat molt útil, tot i les seves limitacions, i ha significat un acostament entre els ciutadans i les institucions que decideixen assumptes molt importants per a tots. Però, al mateix temps, no hem desplegat prou les possibilitats d'aquest marc autonòmic ni hem aconseguit el tracte que com a poble ens mereixem. En aquest moment històric, és necessari donar un fort impuls a la construcció del nostre país, amb un consens social ampli al voltant de les seves necessitats bàsiques i dels eixos que el configuren com a tal, i augmentar el pes i el reconeixement de les Balears pertot arreu, particularment allà on es prenen decisions que ens afecten decisivament, com Madrid o Brussel·les. No podem deixar perdre aquestes possibilitats que, a tombant de segle i de mil·lenni, tenim al nostre abast.

En aquests anys s'ha consolidat un moviment social amb sentit de país, sòlid, creixent, però encara insuficient, que té dues grans branques: el reconeixement de la insularitat i el de la necessitat del reforçament de la identitat, la llengua i la cultura pròpies. Una reforça l'altra, i totes dues necessiten, per fer passes reals i segures, d'una forta mobilització ciutadana.

Per avançar en aquest sentit, necessitam

-- donar una gran i forta empenta a la consolidació de l'autogovern, completant l'Estatut amb competències, finançament i tracte a l'altura del que ens correspon com a 'nacionalitat històrica' i com a poble amb un territori insular específic i amb personalitat pròpia; i assegurar una gestió escrupolosa i competent dels afers públics

-- reforçar totes i cada una de les institucions pròpies, i intensificar els lligams entre totes les illes Balears

-- que totes les forces polítiques intensifiquin el seu diàleg amb la societat civil. Que serveixin amb independència i eficàcia el nostre poble, sense dependre d'interessos externs. Que siguin capaços de fer pinya, posar-se d'acord en les qüestions bàsiques per al nostre país. Que reivindicin l'aprofundiment de l'autogovern. Que desenvolupin tots junts l'autonomia, així com la identitat pròpia i tots els signes que l'expressen, i el nostre orgull com a poble

-- amb el suport de la ciutadania, reclamar i aconseguir un règim econòmic i fiscal que compensi dels desavantatges de la insularitat, tenint en compte el precedent de les illes Canàries i l'estatus específic de les illes incloses als Estats de la Unió Europea

-- que tots els poders públics, les entitats de tot tipus i els ciutadans donin un decidit i fort impuls a l'ús i el prestigi de la llengua en tots els àmbits. L'estat de veritable "emergència civil" en què es troba la llengua ha de fer replantejar a tots els agents socials, i molt particularment a les institucions, les actituds i les passes fetes fins ara per tornar-li el lloc i la funció de plena normalitat que li correspon. D'altra manera, el seu constant retrocés, que podem constatar cada dia, podria ser irreversible

-- que es garanteixi que el sistema escolar asseguiri que tots els alumnes aprenguin i siguin capaços d'utilitzar amb fluïdesa la llengua catalana, pròpia de les Balears

En aquesta cruïlla històrica, és imprescindible una represa cívica per la construcció del país i per la llengua. Convidam tothom a participar-hi activament perquè tots hi tenim una part de responsabilitat. Necessitam una societat civil que, a més de créixer i cohesionar-se, jugui un paper pioner, actiu i dinamitzador. Uns ciutadans que, fins i tot a titol individual, facin la seva aportació, ara. I necessitam, molt especialment, que aquells que tenen responsabilitats de direcció en qualsevol àmbit de la nostra societat, sigui econòmic, social, polític o cultural, donin exemple i emprenguin, dins el 1995, accions en favor del que aquí es proposa o s'hi sumin activament.

Que ningú s'inhibesqui d'aquest compromís, ningú se'n pot rentar les mans. Cal que ho expliquem i que sumem voluntats a una tasca que no ha d'excloure ningú. Demanam a tots els ciutadans de les illes Balears que se sumin a aquest projecte, que l'emprenguin amb convicció, força i constància. No n'hi ha prou amb les paraules, és l'hora de les accions.

ACCIÓ

ACCIÓ PER MALLORCA

ACCIÓ PER L'ESCOLA I PER LA LLENGUA

ACCIÓ PEL RECONeixEMENT PLE DE LA
INSULARITAT

ACCIÓ PER L'AUTOGOVERN



ESGLÉSIA LOCAL

QUÈ DEMANAM AL SÍNODE DIOCESÀ ?

Resposta dels grups parroquials organitzats de Mancor de la Vall a la tercera pregunta del Bisbe per a la preparació del Sínode Diocesà: Santa Llúcia, 30 d'abril de 1995.

1. Els primers responsables i tots els creients hem de treballar per aconseguir ésser més humans, més pròxims a les persones i més comprensius; per tenir un tarannà dialogant i oferir una bona acollida; ésser més positius que negatius.

2. L'Església mallorquina ha de repensar la comunitat des de la societat i les circumstàncies d'avui; avançar-se als esdeveniments i no anar a remolc d'ells. Aplicar el Concili Vaticà II.

3. Per tal d'aconseguir-ho la comunitat diocesana i parroquials han de cercar metodologies i dinàmiques d'autoavaluació des de les situacions concretes que ens ha tocat viure. Vet-aquí la tasca principal del Sínode.

MINISTERI DE LA PARAULA:

4. Adquirir una clara consciència de la tasca encomanada sobre l'anunci del Regne de Déu.

5. Davant la manca de preveres és necessari que els laics compromesos duguin a terme l'evangelització mitjançant la catequesi i l'estil de vida. No es pot oblidar però el cultiu vocacional des d'una comunitat ben conscient d'aquesta mancança.

6. Es precisa una tasca forta i compromesa amb tots els grups juvenils i infantils: cercar dinàmiques juvenils per motivar els joves; integració dels agents de pastoral en els ambients juvenils.

SAGRAMENTS I CULTE:

7. Fer una revisió - actualització de les celebracions litúrgiques; evitar el directivisme i potenciar la participació.

8. En l'administració dels sacraments s'hauria de donar més preparació i sinceritat per part dels qui s'acosten a rebre'ls.

9. Que hi hagi els mateixos criteris (coordinació) a l'hora de negar o administrar els sacraments.

10. Reorientar i donar un sentit nou a la religiositat popular (festes, processons, romeries, etc...).

SOLIDARITAT I CARITAT:

11. Fomentar el sentit existent de solidaritat amb els pobles del tercer món des de les accions concretes, també econòmiques de les parròquies. Per això mateix potenciar les organitzacions no governamentals.

12. Posar mitjans i cercar camins perquè el voluntariat sigui una realitat creixent en l'Església i en la societat mallorquina.

REFORMES EN L'ESGLÉSIA PARROQUIAL

Abans de la festa de Sant Joan d'aquest any, s'han realitzat les següents reformes en l'Església Parroquial:

- Trasllat de la Pila baptismal a la capella de Sant Josep i que per això ara s'anomenarà la capella baptismal.

- Una tapadora nova per a la mateixa pila.

- Col·locació de la imatge del Cor de Jesús en la petita capella on estava la pila baptismal.

- El corresponent adecentament de les dues capelles abans esmentades.

- Enrajolar de pedra la part que faltava a l'entrada del portal major.

- Reparació elèctrica a totes les capelles i a altres llocs on hi havia perill de circuits.

- Restauració de dos quadres per col·locar a la capella baptismal (un encara no està acabat).

El cost de les reformes (sense els quadres) ha estat de: 552.000

Pressupost aproximat de la restauració dels quadres: 250.000

SUMA TOTAL 802.000

Bartomeu Fons Pascual



La Biblioteca



Consell Insular
de Mallorca

RESUM D'ACTIVITATS DEL DARRER TRIMESTRE

En el darrer trimestre, la biblioteca ha duit a terme diferents activitats totes elles relacionades amb el llibre per tal de celebrar amb els lectors el dia del llibre, que tingué lloc el passat dia 23 d'abril en època de vacances escolars. És per aixó que, enguany, aquesta celebració la varem dur a terme d'una manera espaiada, en col.laboració amb l'escola, i al llarg dels mesos de maig i juny.

Dites activitats consistiren en:

- Exposició darreres novetats literàries a càrrec de la llibreria Espirafocs a la Plaça de l'Ajuntament. (Dia 23-4-95).
- L'hora del conte (alumnes de preescolar i cicle inicial).
- Visita didàctica a la biblioteca (alumnes de 3r. i 4t.).
- Visita de l'escriptora M. I. Deyà, que va parlar amb els nins de 5è. i 6è. Del seu llibre "Sara al mon desconegut". Prèviament els nins havien llegit el llibre i havien fet activitats. (Dia 29-5-95).
- La literatura al cinema. Projecció de la pel.lícula: "Sra. Doubtfire. Mamá de por vida". Es una adaptació del llibre "Madame Doubtfire" de l'escriptora Anne Fine. (Pels alumnes del cicle superior).
- Els mes petits gaudiren de dues pel.lícules de dibuixos animats, recreació de dos contes de l'escriptora anglesa Beatrix Potter.

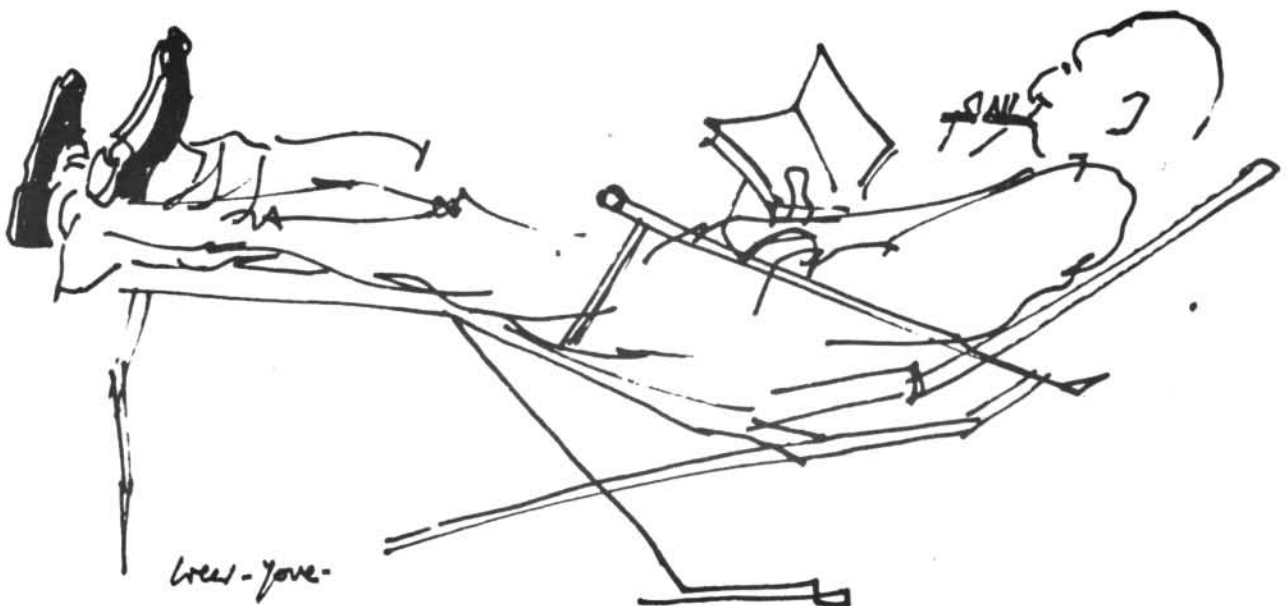



La Biblioteca



Consell Insular de Mallorca

NOVETATS ARRIBADES A LA BIBLIOTECA

MEMORIA XUETA. Segura, Miquel. Les edicions del Bitzoc, 1994.

EL FRANQUISME: Quaranta anys sense llibertats. Gavaldà, Antonio. Graó Editorial, 1994.

L'ESQUERRA MALLORQUINA I EL FRANQUISME. Ginard, David. Ed. Documenta Balear, 1994.

GUIA VISUAL DE L'EMBARÀS I DEL PART. Hoyo, J. Del., Cassan, A.-Enciclopèdia Catalana, 1994.

100 GRANDES DIRECTORES DE CINE. Caparrós Lera, José M^a.-Alianza Editorial, 1994.

ANDY GARCIA: Retratos. Bajo González, Nieves. Royal Books, 1994.

MICHAEL DOUGLAS: Retratos. Nelson, Robert. Royal Books, 1994.

LITERATURA:

AUGURIO HIPOCAMPO.- Serra, Cristobal.- J.J. Olañeta, Editores, 1994.

EL RIO DEL OLVIDO.- Llamazares, Julio.- Ed. Seix Barral, 1995.

MÁS ALLÁ DEL JARDÍN.- Gala, Antonio.- Ed. Planeta, 1995.

RELATOS URBANOS.- Bernardo Atxaga, Rosa Montero, Almudena Grandes, et.al.- Ed. Alfaguara, 1994

EL INFORME STEIN.- Llop, José C.- Ed. Anaya, 1995.

AMOR DE CANS.- Oliver, M^a. Antónia.- Edicions 62, 1995.

INFANTIL-JUVENIL:

EL PALAU D'ALADÍ.- Isern, Carola.- Ediciones B, 1994.

LA CASETA DELS TRES PORQUETS.- Orlando, Sabrina, Ediciones B, 1995.

L'AVIA DE DALI I L'AVIA DE BAIX.- Tomie de Paola.- Ed. Cruilla, 1994.

EL PALAU DE LA VENTAFOSCS.- Orlando, Sabrina.- Ediciones B, 1995.

ASSASSINAT AL MUSEU BRITÀNIC.- Livingstone, J.B.- Ed. Cruilla, 1995.

LA DIMENSIÓ DEL BOSCO HUMIT.- Lorman, Joseph.- Ed. Cruilla, 1994.

L'ENIGMA DEL LABERINT.- Flegel, Sissi.- Ed. Cruilla, 1994.

AUDIOVISUALS.- Videos.

BEARN O LA SALA DE LES NINES.- Dir. Jaime Chavarri.-

GANDHI.- Dir. Richard Attenborough,- Columbia Tristar Home Video.-

EL CLUB DE LOS POETAS MUERTOS.- Dir. Peter Weir. Touchstone Home Video.-

BLANCANEU I EL CASTELL ENCANTAT.- Lou Scheimer. Filmayer Video.-

EL GATOPARDO.- Dir. Luchino Visconti. Foxvideo.

REGISTRES SONORS.- Compact disc.

LOUIS AMSTRONG: Satchmo.- Louis Armstrong.- Polygram, 1988.- CD.

FORÇA DHARMA.- Companyia Elèctrica Dharma. PDI 1994.- Àlbum doble. CD.

MONSTER.- REM. CD,

FORREST GUMP: the soundtrack. Varios. Doble CD. Epic SONY. 1994.-

PAUL WINTER CONSORT: en directo en España. Paul Winter Consort.-Sonifolk, 1993.-

SIX SIMPHONIES WQ. 182. BACH, C.P.E.- The Decca Record, 1994.-

Aquestes son algunes de les novetats arribades a la biblioteca i que podeu trobar a la vostra visita.

Per tant quedam a la vostra disposició amb el següent

HORARI D'ESTIU (Fins dia 30 de setembre)
DE DILLUNS A DIVENDRES: de 18 a 20 hores.

Mes d'agost tancat per vacances, tant sols obrirem els dijous. **BON ESTIU !!**

Maria del Carme Valdivielso

EL FUTBOL

EL MONTAURA AMATEUR ACONSEGUEIX LA MILLOR CLASSIFICACIÓ EN TOTA LA SEVA HISTÒRIA.

EI CE MONTAURA Amateur per primera vegada aconsegueix mantenir-se a la 1ª regional situat a la taula classificatoria en 6è lloc.

Els resultats del 2n trimestre 1995 han estat:

MONTAURA	3	P. SÓLLER	0
FERRIOLENSE	1	MONTAURA	1
MONTAURA	1	BARRACAR	0
STA. EUGÈNIA	2	MONTAURA	1
MONTAURA	1	VILAFRANCA	1
ROTLET MOLINAR	4	MONTAURA	1
MONTAURA	3	PLAYAS CALVIÀ	0

CLASSIFICACIÓ

1. Casa Miss	59 + 25
2. Ferriolense	48 + 14
3. Escolar	46 + 12
4. Rotlet M.	42 + 8
5. V. Lluch	41 + 7
6. Montaura	38 + 4
7. Port Soller	37 + 3
8. S. Salines	35 + 1
9. Algaida	33 - 1
10. C. Concos	32 - 2
11. Sant Jordi	31 - 3
12. Vilafranca	31 - 3
13. Sta. Eugènia	28 - 6
14. Colònia	28 - 6
15. P. Cristo	26 - 8
16. Barracar	25 - 9
17. Playas Calvià	20 - 14
18. Porreres	12 - 22

Resum dels partits i punts

	J	G	E	P	GF	GC	PUNTS
A CASA	17	13	3	2	38	12	25-7
A FORA	17	4	3	10	21	19	11+11

GOLETJADORS 59 GOLS

1. MARCUS PHILIPS	18 gols
2. PEP MATEU	9 "
3. ESCARRER	8 "
4. SANSÓ	5 "
5. PERICÀS	4 "
6. SAMPOL	4 "
7. CARRASCO	4 "
8. SERRA	3 "
9. TRUYOL	2 "
10. PLANAS	1 "
11. CHEMA	1 "

MONTAURA CADETS. TORNEIG PRESIDENT FEDE-RACIÓ

RESULTATS

SANT MARÇAL	0	MONTAURA	1
MONTAURA	1	SÓLLER	2
SALLISTA	0	MONTAURA	1
MONTAURA	3	ALARÓ	3
ALCÚDIA	0	MONTAURA	0
MONTAURA	8	SANT MARÇAL	1
SÓLLER	3	MONTAURA	0
MONTAURA	2	SALLISTA	3
ALARÓ	1	MONTAURA	2
MONTAURA	3	ALCÚDIA	4

Els dies 3 i 4 de juny l'equip CADET MONTAURA i tots els pares i simpatitzants compartiren un cap de setmana a l'HOTEL CALA MARÇAL DE PORTO COLOM hi va haver entrega de trofeus per a tots els jugadors destacant el MÀXIM GOLETJADOR ALBERTO GARZON amb 25 gols, el Trofeu de la regularitat va ser per JUANJO GALLARDO, també es varen sortejar regals per als jugadors i es va fer regal d'un plats amb l'escut del MONTAURA per les senyores dels directius i un cendrer amb l'escut del MONTAURA per a totes les famílies assistents al cap de setmana.

Des d'aquí volem donar les gràcies a D. Jaume Maura i a D. Pere Llabrés per la seva dedicació al Club i gràcies a totes les persones que han col·laborat amb el club.



CE MONTAURA PRE-BENJAMI**RESULTATS**

ALCÚDIA	4	MONTAURA	0
MONTAURA	9	POBLENSE AT.	2
LLOSETA	2	MONTAURA	1
MONTAURA	3	AT. BEATO	4
MONTAURA	4	J. SALLISTA	4
XILVAR	2	MONTAURA	1

CLASSIFICACIÓ FINAL

1. Beat Ramón Llull	49 punts
2. Pollença	46 "
3. Poblense	46 "
4. Xilvar	33 "
5. J. Sallista	33 "
6. Port de Pollensa	32 "
7. Lloseta	30 "
8. Alcúdia	29 "
9. MONTAURA	20 "
10. Campanet	16 "
11. At. Beato	9 "
12. APA La Salle	9 "
13. Poblense At.	7 "
14. APA Beato	4 "

GOLETJADORS (67 GOLS)

1. Toni Villodres	18 gols
2. Jaume Martorell	12 "
3. Toni Ribot	10 "
4. Adrià Gómez	10 "
5. Pep Vidal	7 "
6. Pere Abrines	4 "
7. Jaume Solivellas	3 "
8. Martí Gulliver	2 "
9. David Gulliver	1 "

Encara que en aquest darrer trimestre, l'equip s'ha mostrat en quant a resultats un poc irregular, hem de calificar la temporada com a MOLT BONA.

S'ha de tenir en compte que la majoria d'aquests al·lots no havien jugat mai a futbol inclús alguns d'ells ni sabien el que era una pilota. Ens hem de sentir molt satisfets per les evolucions que han fet tots ells, el que ens demostra un esperançador futur.

Per altre part, hem de destacar la gran tasca dels tres entrenadors, Guillem Martorell Pericás, Vicenç Moranta i Miquel Vallori Ramón, perquè per fer tot això s'ha de tenir molta paciència i a vegades aquesta labor passa desapercebuda per molta gent.

Cal, també, felicitar al campió d'aquest VI Torneig de Futbol Pre-Benjamí, el Beat Ramón Llull, i tots els demés equips, així com a l'organització que ha estat magníficament encapçalada per Paco Bisellach.

ENHORABONA ALS TÈCNICS I JUGADORS I QUE NO DECAIGUIN ELS ÀNIMS!!

JUNTA DIRECTIVA PER A LA PRÒXIMA TEMPORADA 1995/1996

La pròxima Temporada el CE MONTAURA complirà 50 anys d'història i la seva Junta serà:

President	Bernardí Coll Martorell
Vicepresident 1r	Miquel Vallori Mateu
Vicepresident 2n	Guillem Martorell Martorell
Vicepresident 3	Nadal Martorell Bisquerra
Tresorer	Pedro Amer Arrom
Comptador	Guillem Coll Morro
Secretari 1r	Jaume Maura Coll
Secretari 2n	Vicenç Moranta Frontera
Vocal entrenos	Juan Martorell Moyà
Vocal cadets	Pere Lladrés Fontiroig
Vocal juvenils	Miquel Janer Bennàssar
Vocal infantils	Miquel Martorell Moyà
Vocals	Jaume Martorell Martorell
	Jano Mateu Riera
Vocal desplaçaments	Cristòfol Solà Bibiloni
Vocal benjamins	O. Xavier Alba Vallori
Vocal publicitat	Pep Garcia Matas
Vocal publicitat	Lleonard Pocoví Morro
Vocal material i del.	Tòfol Vallori París
Vocal camp	Llorenç Rigo Mateu
Vocal admin.	Jaume Gual Arrom

FESTES SANT JOAN 1995

Per les festes de Sant Joan es varen disputar els partits:

VETERANS MONTAURA , 3

JOVENTUT MONTAURA, 0

CADETS MONTAURA, 4 AT. ALARÓ, 4

CE MONTAURA, 5 CD BINISALEM, 5

Partits molt interessants degut a la quantitat de gols marcats.

Enhorabona als jugadors, tècnics i Directius per la seva entrega al club i temporada realitzada.



TORNEIG DE FUTBITO SANT JOAN 1995

El Bar ES FORN ha aconseguit per 4 vegades consecutives ser campió del Torneig Comarcal de Mancor SANT JOAN, ha rebut el trofeu del 1r premi i 50.000 pta, també ha aconseguit el trofeu de l'Esportivitat amb 36 faltes en 9 partits jugats.

Destacar com a màxim goletjador a CHUS JATE del TEGASEL en 19 gols.

L'equip menys goletjat ha estat el BAR ES FORN el seu porter BERNAT GUAL només amb 21 gols encaixats.

L'equip més goletjador ha estat el TEGASEL-Balears en 60 gols.

PARTITS DE SEMIFINALS

TEGASEL 2 BAR ES FORN 3 (pròrroga)

MAYORGA 4 BAR CAN TOMEU 5 (pròrroga)

Dues emocionants semifinals amb pròrroga "mort sobtada".

FINAL:

BAR ES FORN 5 - BAR CAN TOMEU 4

GOLETJADORS

1. CHU (Tegasel) 19 gols
2. CHEMA (Mayorga) 17 gols
3. PEP MATEU (Forn) 15 gols
4. VICENÇ CANALS 12 gols

CLASSIFICACIÓ FINAL

1. BAR ES FORN (Mancor)
2. BAR CAN TOMEU (Caimari)
3. TEGASEL (Inca)
4. BAR MAYORGA (Biniamar)
5. BAR PENTAGONA (Mancor)
6. CAFETERIA SON AMONDA (Inca)
7. VIATGES MASSANELLA (Inca)
8. MARMOLES AMENGUAL (Lloseta)
9. J.J. MONTAURA (Mancor)
10. C.E. CAIMARI (Caimari)

ESPORTIVITAT

1. BAR ES FORN 4.00
2. C.E. CAIMARI 4.20
3. J. MONTAURA 4.80
4. VIATGES MASSANELLA 5.00

La final va ser molt disputada i es marcaren molts de gols; hi va tenir presència les càmeres de TELEVISIÓ D'INCA, entregaren els trofeus EL BATLE Bernardí Coll i els organitzadors Joan Martorell i Miquel Vallori.

Per finalitzar el Torneig es va fer un refresc per als participants i simpatitzants, ofert per l'Ajuntament.

Per al TORNEIG DE SANT JOAN 96 l'organització hi fa feina i es vol dur 16 equips els millors de la comarca i disputar quarts de final, semifinals i final, també per acabar es vol donar les gràcies a les persones que han col·laborat i l'enhorabona als equips per la esportivitat.

SERÀ NOTICIA**C QUANTANARI DEL CE MONTAURA, 12 D'octubre de 1995**

El proper dia 12 d'octubre de 1995 el CE MONTAURA complirà 50 anys de la seva història per això se celebraran uns actes commemoratius els dies 12 al 15 d'octubre; un dels prevists serà un partit de futbol. La

Junta Directiva estan en negociacions perquè vengui a jugar el FC BARCELONA - CE MONTAURA de veterans, també està previst per a tots els socis del club fer l'entrega d'un record d'aquest cinquantenari del club i finalment festa per a tots els jugadors, tècnics, directius i simpatitzants.

Miquel Vallori.

COMPTA DE RESULTATS PER LA TEMPORADA 1.994/95

DESPESES	Import/Pts.	INGRESSOS	Import/Pts.
Mutualitat futbolistes espanyols....	358.500	Aportacions dels Socis y Directius	1.128.033
Quotes Federació entrenadors.....	13.000	Subvenció Ajuntament.....	141.039
Federació Territ. Balear de Futbol.	31.000	Subvenció C.I.M.....	200.000
Títols d'entrenador.....	54.000	Taquilles.....	292.476
Material deportiu.....	595.313	Rifes.....	549.455
Material Camp de Futbol.....	96.080	Ingressos papeletes de Nadal.....	720.000
Material Botiquín.....	14.269	Ingressos sorteig cotxe.....	422.805
Material Guix/Butano.....	56.378	Donatius.....	284.448
Despeses de Rifes als partits.....	152.695	Ingressos financers.....	53
Arbits "Amaters".....	327.700		
Arbits "Juvenils".....	69.763		
Arbits "Cadets".....	63.969		
Arbits "Infantils".....	46.085		
Arbits "Prebenjamins".....	26.000		
Servicis prof. independets.....	78.800		
Mutua mèdica.....	105.726		
Regat Camp.....	27.800		
Rentar roba.....	160.000		
Entrenador.....	200.000		
Despeses financer es.....	6.474		
Multes y sancions.....	146.400		
Despeses per Actes Públics.....	232.340		
(Aguinaldos,trofeus, refrescs..)			
Dècims de Loteria Nadal.....	588.000		
Aportació pel Sorteig del Cotxe.....	94.000		
RESULTATS POSITIUS.....	194.017		
TOTAL.....	3.738.309	TOTAL.....	3.738.309

**DISTRIBUCIONS RESULTATS 94/95**

Cancelació dels resultats negatius 1.993/94.....	71.808
Reserves per la temporada 1.995/96.....	122.209

TOTAL..... 194.017



PER LLEPAR-SE ELS DITS

A la Mallorca que vivia i treballava aquell temps en què la maquinària agrícola encara no havia arribat al nostre camp, el sistema de vida era molt diferent al d'avui.

El menjar no n'era una excepció. Per tal de poder dur a terme l'alimentació de les diades: de segar, de batre, de replegar ametlles... era necessària una dieta que es pogués preparar amb antelació, feta amb productes d'aquí, i que es pogués conservar amb bones condicions un dia per l'altre. Un d'aquests menjars era una bona torrada de pebres, albergínies, tomàtiques, alguns alls..., que amb sal i un bon raig d'oli, feien de bon companatge amb unes llesques de pa. Tot això, fruit a l'ombra d'una figuera o garrover, aprofitant un descans en la tasca, constituïa un bon aliment, mengívol, i si calia, s'hi podia afegir alguna llesca de pa amb sobrassada o formatge.

Aquesta menjua avui es té com a menjar exquisit i si feim una composició un tant variada posant-hi patata i ceba podem fer una bona greixonera de tumbet que, segons a quina a hora, als que la coneixen, els fa fer una bona salivera.

El mes de juliol i l'agost, són bons per menjars on hi entren en la preparació els productes que hem esmentat. Són a la plena de la seva collita. Aprofitem-ho encara que els temps hagin canviat i al camp seguim i batin les màquines i la recollecció de l'ametlla es faci d'altres maneres, perquè al camp, al fora-vila, s'hi va en cotxe i la diada es fa d'altra manera.

Les receptes que us proposam són bones també per aquestes saons. Si les tastau esperam que us agradaran i desitjam que us facin un bon profit.

ANFÓS AL FORN

Ingredients per a 6 persones

anfós de 2 kg. 2 ½ kg. 1 vi blanc 2 dl.
cebes 2

manat d'herbes: fonoll, llorer,

tomàtiques madures 5

patates 500 gr.

alls 3 grans

oli 2 dl. (aproximadament)

farigola

sal

pebre

brou de peix

Elaboració

Netejau bé l'anfós de ganyes i butzes. Feu-li uns talls al llom (per facilitar que entri l'escalfor del forn).

Posau-lo en una palangana de forn amb un fons de ceba tallada a tires molt fines i patates tallades a rodanxes primes. Amaniu amb sal i pebre, esquitxau-lo amb oli i tapau la plata amb un paper perquè no s'assequi. Posau-lo al forn.

Quan la ceba estigui ben cuita, afegiu-hi les tomàtiques tallades fines (si es vol, pelades).

Quan la tomàtiga, la ceba i les patates comencin a reblanir-se, afegiu-hi el vi blanc, que deixareu reduir.

Traieu el paper i untau l'anfós amb els alls picats i deixats amb una mica d'oli del peix. Banyau les hortalisses amb un poc de brou i afica una altra vegada l'anfós al forn, amb la palangana destapada. Quan cregueu que està a punt el serviu.

LLET MERENGADA

Ingredients per a 6 persones

llet 1 ½ l.

blancs d'ou 5

sucre ¼ kg.

canyella de canó

peladura de llimona

Elaboració

Posau la llet, el sucre, la canyella i la peladura de llimona a bullir. Apartau-ho del foc i deixau-ho refredar, retirant-ne la canyella i la llimona.

Passau la llet a una sorbetera per fer-la gelar. Pujau els blancs d'ou a punt de neu i mesclau-los amb la llet. Posau-ho en copes i si voleu, escampau-hi per damunt una mica de canyella en pols.

Pere Massutí i Esperança Ramis



UNES FADRINES BEN VESTIDES (Anys 20).

Durant aproximadament el primer quart del present segle, les al·lotes que arribaven a l'edat de vestir-se de fadrines, així com les seves mares, es trobaven en el dilema de si feien de senyores o continuaven amb el tradicional vestit de pagesa mallorquina. I és que eren molts d'anys que en els pobles estava consagrat l'us del vestit pagès: volant o rebosillo, gipó, faldetes, botonada, cordoncillo, etc. Sempre, enfront d'una novetat, es solen dividir les persones entre les adherents a les coses inèdites i les aferrades al vell refrany de que no s'han de deixar les coses velles per les novelles.

Com exemple del que hem dit, està aquesta fotografia on apareix a l'esquerra Jerònima Mora Coll (1902-1984) de Cas Ballaruc vestida de senyora, al seu costat la seva germana Magdalena (1907-1994) vestida de pagesa igual que la seva cosina, la que està més a la dreta, Francesca Salom Mora d'Inca.

Es clar que quan es feren aquesta fotografia no els degué passar pel cap el que arribarien a veure en qüestió de vestimentes femenines o inclús masculines, perquè la realitat ha superat el que es podia imaginar.