

mel i sucre

PRENSA
CORONA

Obra Cultural Balear

SANT JOAN

Octubre 1989, núm 112



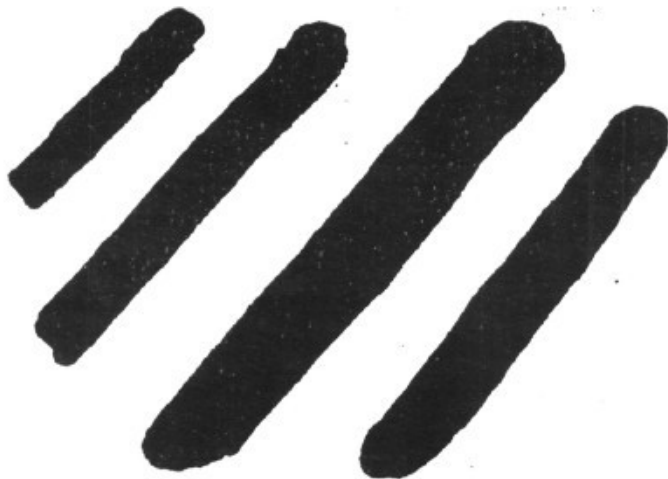

MEL I SUCRE - Octubre, núm. 112
Butlletí informatiu de l'Obra Cultural Balear a
Sant Joan

LOCAL SOCIAL: Casa de Cultura, carrer de
Bellavista, 13.

CONSELL DE REDACCIÓ: Guillem Florit, Joan
Font, Mateu Sastre, Miquel Company, Gracià
Sánchez, Andreu Bauçà, Joan Sastre, Joan Morey,
Joan Moratinos, Arnau Company, Cosme J. Ni-
gorra.

Tirada actual: 500 exemplars.

Els articles originals s'han d'entregar abans de dia
18 del mes en curs.

NOTA: S'adverteix als possibles lectors de MEL
I SUCRE que aquesta revista, amb els seus escrits
i comentaris, pot ferir la sensibilitat dels esperits
no acostumats.

Dipòsit legal: 49.1983

COBERTA: Fotografia de Guillem Florit.
CONTRACOBERTA: Instantània de per la vila.

Imprès a: Informacions Llevant, S.A.
Passeig Ferrocarril, 1
Tel. 55 03 28 Manacor.

EN AQUEST NÚMERO HI TROBAREU

- Nòtícies locals.
- L'Ull de Vidre.
- Ajuntament, per Miquel Company.
- La facilitat de crear coses inútils, per
Andreu Bauçà.
- Melisucresport, per E.C.
- Els molins fariners a Mallorca. Els
molins fariners de vent a Sant Joan, per
Arnau Company, Joan Morey i Joan Sastre.
- Toponímia santjoanera: Son Pericàs,
per Francesc Canuto.
- Trossos: Els escuts d'armes. L'escut
d'Hortella Vell, per Guillem Florit i Mateu
Sastre.
- Mel i sucre, dolcet, dolcet, per Joan
Bauçà.
- Agenda.
- Carta al director.

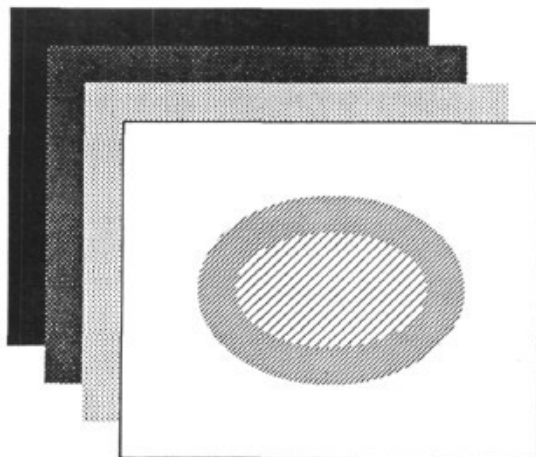

NOTÍCIES LOCALS

- Pel setembre, aigua a rompre. No volíeu aigua? idò tassa i mitja! Durant el mes n'han caigut al voltant de dos-cents litres. De tota manera, la vila no va patir les inundacions que hi hagué a altres zones. Devers Manacor i Felanitx va ser gros. Els torrents es varen desbordar i arrasaren carreteres, bocins de terra, hotels i restaurants, a més de fer una gran tala en tota casta de béns. Fins i tot el Mel i Sucre se'n va



veure afectat, ja que Manacor, on hi ha la nostra impremta, estava incomunicat.

A Sant Joan, l'aigua arribà a agafar més de set pams d'altària al desaigüe dels carrers del Camp. La magnífica obra hidràulica que hi han fet, amb el temps arribarà a despertar vocacions marineres entre el jovent del poble.

- Per segon any consecutiu, la Mancomunitat del Pla organitza els cursos d'educació per a adults. Es veu que l'èxit de l'any passat ha animat a prosseguir amb l'experiència.

- El nou curs escolar s'ha encetat amb polèmica com cada any. Enguany l'excusa ha estat el curs de preescolar. Alguns membres de l'Associació de Pares s'oposaven que els pàrvuls de cinc anys anassin a la mateixa aula que els alumnes de primer i segon.

- Dia 17 va començar la temporada futbolística de tercera regional, on milita l'equip local. Enguany el Sant Joan ha renovat la directiva, l'entrenador i una part de la plantilla.

- Com era de preveure han pujat els impostos municipals. No pagam sempre, però cada any que pagam, pagam més. Si la gestió fos tan bona com la recaptació, no pagaríem tan a contracor.

- El canvi d'hora provocà els malentesos i desconcerts a què ens té acostumats dues vegades l'any. Els amants de la marxa nocturna i també els de la Fosca gaudiren d'una hora més per a les seves activitats. Tanmateix, els despistats de sempre no ho volgueren aprofitar i comparegueren una hora prest a les seves cites.

- Els covers de Sant Joan han pogut dur a terme finalment una idea que duien de feia temps entre cella i cella. La nit del 23 al 24 feren el conegut i perillós torrent de la Fosca. La satisfacció compensà àmpliament les penúries i el cansament.

- Animació de franc a la plaça del Centro. Una veïna de la plaça s'enfrontà verbalment amb un estol de jovençans motoritzats. Després de les paraules, les dues parts començaren a

atacar els béns: els joves amagaren la cadira que la dona feia servir per estar a la fresca; per la seva part, ella deixà caure delicadament dos motorets damunt l'asfalt. Aviat les dues parts en litigi varen tenir aliats, que contribuïren a escalfar encara més l'ambient. La sang no arribà al brollador.

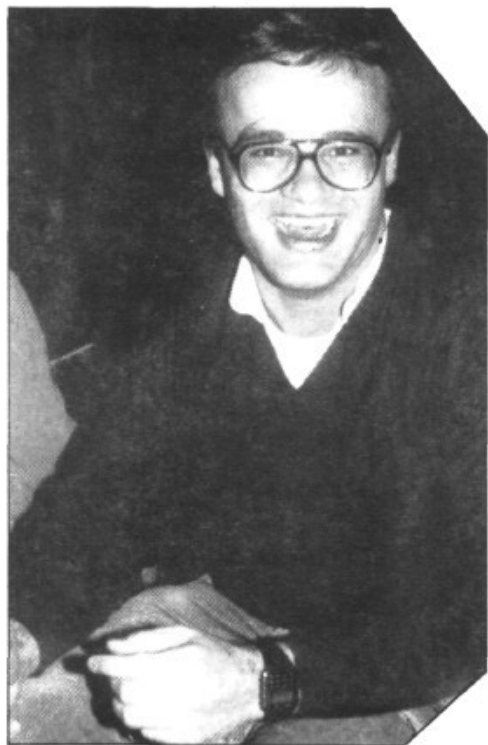

- Dia quinze de setembre en Miquel Company, Mena, va prendre possessori del seu càrrec com a regidor, en substitució d'en Joan Sastre, Marió. L'únic representant del PSM a l'Ajuntament manté, de moment, la seva parcel·la de poder com a delegat de Cultura.

- Després de les vacances d'estiu la biblioteca municipal torna obrir. Els aficionats a la lectura ja saben què han de fer els horabaixes.

- L'Ajuntament ha rebut un lot de papereres que segurament s'instal·laran ràpidament. Llavor ja no tndrem excusa per tenir tanta brutor pels carrers.

- Aquest mes els vells feren una excursió a Palma. Una de les etapes va ser el palau de l'Almudaina. Els va venir de pocs dies no topar-se amb la reialesa, l'ex-reialesa, la botifarrerria i el populatxo que assistia a les noces de l'any entre un pretendent a un ex-principat i una néta d'en Minaco.

- El grup folclòric Aires de Pagesia va presentar el seu primer disc amb una ballada popular, en què també participaren Música Nostra i Sis Som. Els arranjaments de les cançons són de Eugeni Canyelles. L'enregistrament s'ha fet als estudis de Toni Fernandes. La vetlada va ser molt animada, amb molt de públic extern. La cantant de Música Nostra escandalitzà els espectadors més pusil·lànimes amb proclames a favor dels Països Catalans i de la Independència.



- A final de setembre es varen recaptar les contribucions locals. La gent té una paguera desfeta i tenen por de fer tard. Molt abans d'obrir ja es podien veure persones que feien coa. Els més vius han domiciliat el pagament a través del banc.

- L'especulació del sòl rústic i urbà continua en alça. Immobiliàries de Ciutat compren possessions, cases i terrenys arreu del Pla. Se suposa que volen crear segones residències per a ciutadans i estrangers. Els preus es disparen que fa por.

No sabem si hi té res a veure, però a Sant Joan s'han disparat les concessions de permisos d'obra: en mig any se n'han donats més de cinquanta.

- Un grup de veïns anà a queixar-se al batle de les molèsties de l'escorador, especialment de les males olors, els fems i les rates. L'habilitat oratòria del nostre primer Ciutadà va pesar més que les bones raons dels veïns. N'hi va haver que en tornar a ca seva ja se'n penedien d'haver anat a protestar.



- Un santjoaner que passava pel baratillo va veure a la venda eines de foravila que li havien robat feia pocs dies. Quan s'acostà a la parada les hi volien tornar vendre. Si a qualcú n'hi falta cap, ja sap on pot anar. Segurament li faran un bon preu.

- El polèmic Tomeu Rumbet va ser novament detingut per la guàrdia civil. Aquesta vegada no oferí resistència. El motiu de la detenció són fets passats pendants de resoldre.

- A Sant Joan hi ha 451 línies telefòniques. Això dóna una mitjana de més d'una línia per cada quatre persones. Com que n'hi ha que no en tenen, suposam que hi ha gent molt ben comunicada.

- El tennis fa furor entre els santjoaners. Un dia se'n trobaren vuit a la pista de Llorito. Segons la premsa hi ha un projecte aprovat per l'Ajuntament per fer una pista a Sant Joan. Només falta que arribi la imprescindible subvenció.

- Dia 29 d'octubre hi haurà eleccions generals. Els partits es comencen a moure. La realitat és que les generals no aixequen gaire passions al nostre poble, deu ser que això de Madrid és molt enfora.

- Divendres, dia 22, hi hagué una festa al Music Bar Tres-Dos amb una música no gaire habitual: els Carmina Burana i els Catuli Carmina, de Carl Orf, sonaren acompanyats pel Rèquiem de Mozart i altres musiquetes sacres o sacrílegues, no ho sabem massa bé.

Dia 12 d'octubre es farà el ja tradicional Descobriments. Enguany, els descobridors aniran fins a Formentor, després d'haver fet la berenada a les restes romanes de Pollentia.

"laCaixa"



CAIXA DE PENSIONS

Agència
SANT JOAN

L'ULL DE VIDRE



Les llaunes, els pots, els papers, els plàstics... la brutor que hi ha vora les casetes del camp de futbol reclamen una ràpida acció per part dels netejadors municipals. I no em digueu que no seria bona de fer, aquesta neteja, amb una persona i un parell d'hores n'hi hauria prou. Però, és clar, si els responsables no s'espavilen, d'aquí a poc temps la brutor estarà tan estesa que s'haurà de demanar una subvenció al Consell per pagar el jornal de les persones que s'hi hauran de dedicar. I si no han de venir amb una pala no serà res!

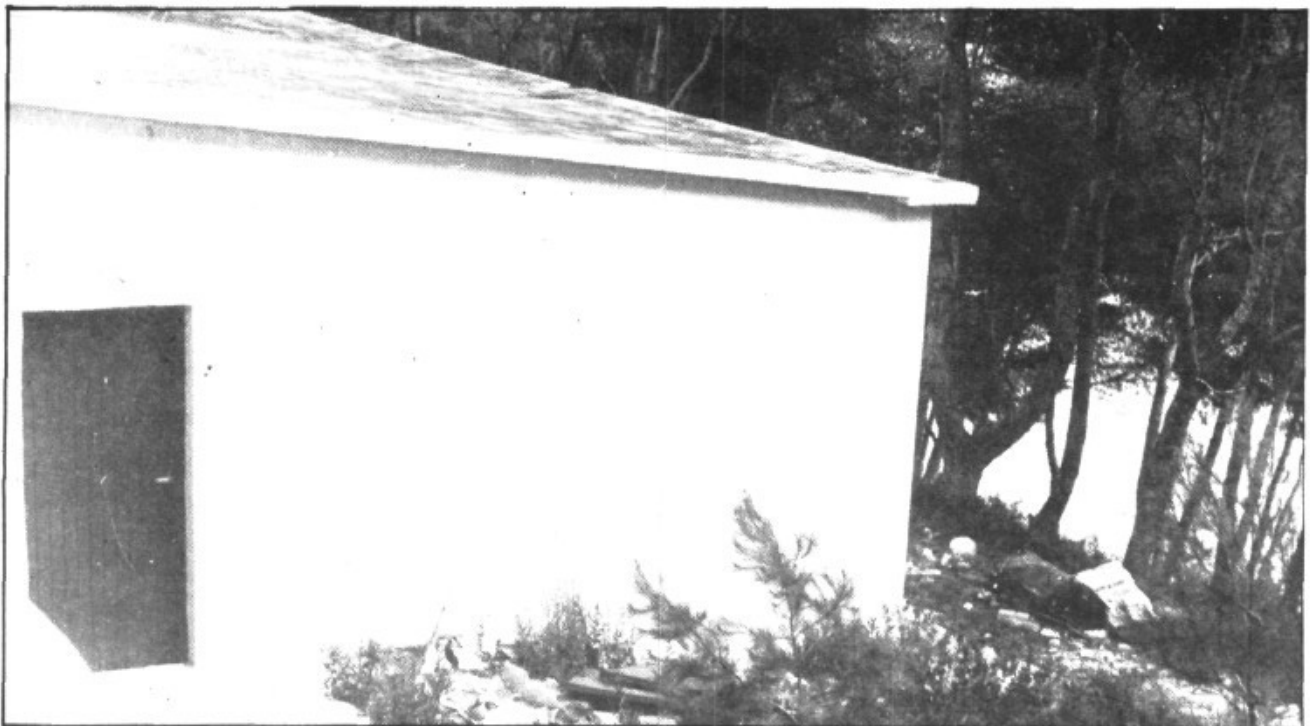

AJUNTAMENT

Resum de la sessió extraordinària celebrada el 15 de setembre de 1989.

La sessió va començar puntualment a les nou i mitja del vespre, no hi assistiren Juan Matas Antich, Gabriel Mora Mas i Arnau Company Bauçà.

1.- Aprovació del borrador de l'acta de la sessió anterior.- Com que no hi va haver cap formulació ni objecció per part dels assistents, la Presidència declarà aprovada per unanimitat l'acta anterior.

2.- Presa de possessió del nou regidor del PSM, cas d'haver-se rebut la corresponent comunicació.- Després de l'exposició de la Presidència, la Corporació acordà l'entès de la comunicació de la Junta electoral Central per la qual es designa regidor d'aquest Ajuntament Miquel Company Florit en substitució de Joan Sastre Joan, ambdós de la llista de candidats del Partit Socialista de Mallorca (PSM) a les eleccions locals de 1987. Trobant-se a la sala el nou regidor, i a requeriment de la Presidència, pujà a la tarima i féu promesa del càrrec de regidor que la Llei estableix prenent-ne possessió; així mateix s'incorporà a la sessió que s'estava celebrant. El nou regidor formarà part de totes i cada una de les comissions informatives d'aquest Ajuntament, amb dret a un vot, per tenir aquest grup polític un sol representant.

3.- Imposició municipal i ordenances fiscals per a 1990.- De conformitat amb la proposta de la Comissió Municipal Informativa de Comptes i Hisenda, l'Ajuntament, per unanimitat i quòrum de la majoria absoluta que exigeix l'article 47.3-h de la Llei 7/1985 del 2 d'abril, reguladora de les Baes de Règim Local, acordà:

Primer.- De compliment amb el que es disposa a l'article 15 de la Llei 39/1988 del 28 de desembre reguladora de les Hisendes Locals:

a/ Fixar els següents tipus de gravamen de l'Impost sobre Béns Immobles: 0'42% en els de

naturalesa rústica i aprovar l'ordenança fiscal reguladora d'aquest impost.

b/ No fixar coeficient d'increment a les quòtes de l'impost sobre vehicles de tracció mecànica, per la qual cosa regiran les quòtes de les tarifes que conté aquella Llei, el pagament del qual s'acreditarà mitjançant rebut tributari.

Segon.- De conformitat amb el que es disposa a l'article 60.2 de la mateixa Llei 39/1988, establir els impostos sobre construccions, instal·lacions i obres i sobre l'increment de valor dels terrenys de naturalesa urbana en els termes regulats a les respectives Ordenances fiscals, que igualment queden aprovades.

Tercer.- De compliment amb el que es disposa a l'article 15.1 de l'esmentada llei 39/1988, establir les Tases per expedició de documents administratius, per llicència d'obertura d'establiments, per servei de recollida de fems i aprovar les respectives Ordenances fiscals reguladores de cada una de les tases.

Quart.- De conformitat amb el que es disposa a l'article 117 d'aquella Llei 39/1988, establir preus públics per llocs, barraques, casetes de venda, espectacles o atraccions situades a terrenys d'ús públic, per ocupació de terrenys d'ús públic amb taules amb finalitat lucrativa i per ocupació del sòl i vol de terrenys d'ús públic i aprovar les respectives Ordenances fiscals reguladores de cada un d'aquest preus públics.

Cinquè.- Exposar al públic, en un termini de trenta dies hàbils, aquests acords provisionals d'imposició i les Ordenances aprovades provisionalment, que regiran durant l'exercici de 1990 i successius fins a la seva derogació o modificació. En cas de no presentar-se cap reclamació durant el termini d'informació pública, es mantindran per definitius els acords provisionals anteriorment relacionats.

4.- Locals i llocs per a la propaganda electoral.-

En relació al que estableixen els articles 56 i 57 de la Llei de Règim Electoral General de 19-VI-

1985, respecte dels locals i llocs per a propaganda electoral gratuïta i davant la convocatòria d'Eleccions Generals a celebrar el proper 29 d'octubre, l'Ajuntament, després d'una prèvia deliberació acordà per unanimitat.

-Primer.- Designar els locals de la Casa de Cultura i la Càmera Agrària per a la utilització i celebració de campanya electoral a partir de les 19'00 h i fins a les 12 del mateix dia.

-Segon.- Per a la mateixa propaganda, col·locar 6 cartells de 2 metres quadrats cada un, en total 12 metres quadrats, a la plaça del Rei En Jaume I i una altra d'iguals dimensions al carrer Bellavista, núm. 15.

-Tercer.- Comunicar aquests acords a la Junta Electoral de zona.

I, una vegada acabats els punts de l'ordre del dia, es va aixecar la sessió a les 10'10 h.

Miquel Company Florit

Resum de la Sessió Ordinària celebrada el 29 de setembre de 1989.

La sessió va començar a les vuit i trenta-cinc del vespre. No hi assistí el regidor Arnau Company Bauçà.

- 1.- Aprovació de l'esborrany de l'acta de la sessió anterior.
- 2.- Assabentar de les resolucions del batle des de la sessió anterior.
- 3.- Acceptació de la donació de la finca rústica feta per D. Isabel Sbert Fiol.
- 4.- Publicació i aprovació de l'oferta de lloc de feina públic.
- 5.- Constitució de la Comissió Especial per obres d'abastiment d'aigües.
- 6.- Projecte addicional de reforma de l'entrada de la Casa de la Vila.
- 7.- Designació de meses electorals.
- 8.- Precs i preguntes, si procedeix.

S'APROVAREN LES NOVES ORDENANCES FISCALS

Era, de fet, el punt més interessant i, a la vegada, el més atractiu del plenari de dia 15 de setembre. Tot i les expectatives, tot fou acordat per majoria absoluta.

Als ínfims increments de rústica (0'61%) i urbana (0'42%) que vénen a compensar les pèrdues per edificis públics, hem de constatar les pujades pel que fa a la recollida de fems, distribuïnt-se els apartats de la forma següent:

casa habitada	3.000 ptes
casa sense habitar	1.500 ptes
bars i botigues	5.000 ptes
restaurants	12.000 ptes
locals comercials	2.000 ptes

El reajustament d'aquesta taxa s'explica pel fet que abans eren els particulars els qui suportaven els màxims impostos, invertint-se els barems a partir d'ara.

L'impost de circulació és el que ha tingut una pujada més espectacular ja que, en aquest cas, és l'Administració Central qui estableix els barems de pagament. En el cas de Sant Joan, aquest increment sofreix un increment percentual de l'ordre del 81'7% de mitja.

Pel que fa a la resta d'impostos i taxes municipals s'ha seguit el criteri d'aplicar percentatges mitjancers. Així mateix per a 1990 es supprimeixen els impostos sobre solars, sobre desaigües i canals i de serveis de l'escorxador.

En el Centro de la Isla,
EL CENTRO DE
LA CONSTRUCCION.

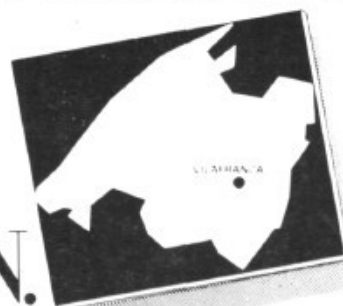

CERAMICAR



Desde ahora, el Centro de la Construcción de Mallorca. Porque a nuestra ya conocida fábrica de ladrillos, tejas, baldosas de barro cocido, bovedillas, bosells, etc. hemos inaugurado 1.800 m². de amplias y modernas instalaciones íntegramente dedicadas a la exposición, venta y almacén de elementos para la construcción.

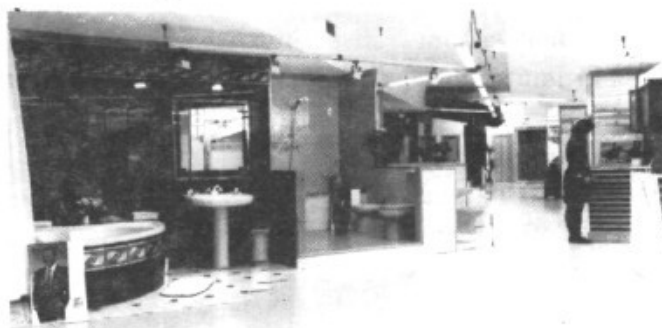

Cerámicas, aislamientos, sanitarios, pavimentos, ... todo de primera calidad y más a su alcance que nunca, para ofrecerle el mejor de los Servicios. Por completo.

Así es hoy CERAMICAR. Estamos a la entrada de Vilafranca. Entre a conocernos. Le vamos a sorprender.

LA FACILITAT DE CREAR COSES INÚTILS

Primer foren tota una catefa de mancomunitats de municipis que poblaren l'illa. Ara ha estat una federació de municipis. Demà no sabem que inventaran. L'important és crear i sortir als papers. Perquè, vejam, qualcú sap què és la Federació de Municipis? Què pretén? A què respon? No, crec que ningú no ho sap; i el que és pitjor, cap dels seus inventors ha dit clarament quins són els seus objectius. L'únic que han aconseguir fins ara és aprovar els estatuts i nomenar president i la resta de càrrecs, després de molts de mesos i no menys discussions. Discussions que, no us malpen-seu, no giraren entorn de les funcions que havien de tenir, faltaria més, sinó que l'únic que pretenien era saber qui, políticament parlant, controlaria l'invent. I és aquí que hom pot establir paral·lelismes i recordar el naixement, fa un grapat d'anys de les famoses mancomunitats, que havien de fer possible que els municipis menys poderosos econòmicament arribassin a gaudir de serveis que a poblacions més grans sí que es donaven.

Han passat els anys i què tenim de la Mancomunitat: un servei de recollida de fems a càrrec d'una empresa privada, això sí, amb les quotes anuals recaptades pels ajuntaments; un tractor que fa voreres notes, de tant en tant i amb resultat no excessivament brillants; unes quantes papereres i poca cosa més.

Per fer aquest viatge no es necessitava tanta presentació. Problemes com l'aigua potable, els fems per tot fora vila, l'ofegament econòmic del Pla, les aigües residuals, els escorxadors, els torrents bruts i tants d'altres que no són exclusius d'un sol municipi resten immòbils. I no és que cregui que siguin problemes que només ha de resoldre la Mancomunitat, però sí que en podria intentar solucionar algun. No ho fa.

Idò els mateixos afeccionats a polítics, en aquest cas els batles, orgullosos dels resultats del seu primer invent, han investit el segon. Han decidit de federar-se. Això sí, sense cap tipus d'estudi, ni cap previsió de futur, a la seca.

Fa pocs dies aconseguiren omplir els càrrecs directius, no sense haver passat per amenaces d'escissió per part dels dos grans grups de batles, que hi seran presents: els del PP i els del Psoe i per l'aprovació d'uns polèmics estatuts. Ho foren, de polèmics, perquè ningú no estava d'acord amb el repartiment de vots, que es farà segons la població de cada municipi. Resultava que els petits no volien sortir-ne perjudicats.

Ara ja tenen l'invent en marxa i ens demanam què faran? Controloran que el Govern Balear o el Consell Insular no donin subvencions només als ajuntaments afins políticament? Per a això ja hi ha un Parlament Balear, que teòricament ha de vigilar la tasca executiva del Govern del Sr. Cañellas.

Prepararan i duran endavant grans projectes d'obres? No poden, ja que ni tenen competències ni doblers.

Idò què faran? Segurament menjaran, discutiran i s'aniran extingint a poc a poc.

Ara ja esperam el proper invent.

Andreu Bauçà

MELISUCRESPORT

EL SANT JOAN, DE MOMENT, EN HORES BAIXES



Drets: Joan Tonió, Arnau del Centre, Gaspar Bovet, Josep Felet, Antoni Gonella, Francesc Rosa i Tomeu Betlem.

Acotats: Joan Cotonet, Arnau Bronder, Antoni Salador, Antoni Karmany i Josep Pagès.

La temporada futbolística ja és aquí. La pilota ja ha començat a rodar. Enguany tenim directiva nova, entrenador nou i s'han recuperat alguns jugadors que feia alguns anys que reposaven. Les coses sembla que han pres una direcció diferent a la dels altres anys. La gent, en principi, creu que aquest canvi podria ser beneficiós, però ja ho veurem.

No sé si les coses prendran altres rumbs, però els resultats actuals no semblen indicar res d'això. En aquests moments el Sant Joan ha disputat tres partits i només té dos punts —dos empats. A hores d'ara molta gent pensava que l'equip ja tindria sis punts i seria a la part alta de la classificació. Però, de moment, l'equip ha jugat bastant malament. Sembla com si la gent jugàs amb els nervis a ran de pell, com si la pressió psicològica fos superior a la normal. Sembla que els que juguen tinguin por de

perdre el seu lloc a l'equip titular per qualsevol error que puguin cometre durant un partit. No sé, es nota com un ambient enrarit i tens. Esperem que l'entrenador sàpiga resoldre aquestes qüestions, però em sembla que serà una cosa bastant difícil. Ja ho veurem.

El primer partit de la temporada 89-90 de tercera regional del Sant Joan fou a Capdepera. L'equip de la vila empatà a zero. L'encontre fou realment molt dolent. Gairebé cap dels dos equips creà ocasions de perill i els porters quedaren gairebé inèdits. Es començava a veure que el Sant Joan no era el mateix equip de l'any passat. Recordem, però, que l'any passat l'Escolar, amb el mateix equip, ens derrotà al camp de Consolació i que al seu camp també només poguérem empatar. La nota negativa d'aquest partit fou l'expulsió per dues targes grogues de Biel Jaume.—crec que així

com anava el partit no calia enviar fotre una puntada de peu a la bolla després de pitar dues faltes contra el nostre equip, però els nervis sempre juguen males passades.

El segon partit fou al camp de Son Juny. Les coses semblaven clares per al Sant Joan. L'equip que ens visitava, l'Altura de Lloseta, havia empatat el primer partit a casa i la victòria avantmaxt semblava bastant evident. Però, el Sant Joan realitzà una primera part catastròfica. El primer gol del partit el marcà de penal l'equip visitant. La segona part el Sant Joan millorà bastant, almenys empenyé i acorralà el contrari a la seva àrea, i en una jugada un poc estranya Biel Jaume marcà el gol de l'empat. El públic esperava molt més del Sant Joan. Fins i tot algun espectador reconegué que el problema del Sant Joan no era que tingué un entrenador o un altre, sinó que no hi havia res a fer amb els jugadors que tenim i amb ells ens haurem de conformar.

El tercer partit fou a Porreres. El Sant Joan realitzà un partit en la seva línia habitual: bé en defensa, però mancat d'atac. Perdé per un gol a zero. Aquest gol ha costat l'expulsió de dos jugadors: Miquel Gayà i Miquel Fullana. L'àrbitre pità un penal inexistent, fins i tot alguns jugadors locals quedaren amb els cabells drets. Però crec que si la gent no està tan nerviosa no hauria passat res. Hem de pensar que aquests dos jugadors, de moment, són molt necessaris per al nostre equip i que convé reprimir-se una mica a l'hora de protestar. Si volem que el Sant Joan pugi de categoria hem de tenir un poc més de sang freda.

Una bona notícia per al club és la imminent reaparició del millor centrecampista que encara hi ha a la vila: Miquel Alzamora. Diuen que ja ha tornat a començar els entrenaments. El cuquet del futbol ha estat superior a les seves manifestacions públiques. Però, tanmateix, encara no li hem trobat cap substitut. Veurem si la seva propera incorporació pot donar un millor assentament sobre el terreny de joc a l'equip.

Enguany s'ha tornat a muntar la porra —la gent aposta per un resultat o dos a favor o

en contra del Sant Joan, i els que l'encerten es reparteixen els doblers que s'han recaptat. De moment hi ha hagut una bona participació. El primer diumenge es recaptaren unes nou mil pessetes. Cinc-centes de les pessetes que es recapten són per al club i les altres per als apostant que encerten el resultat. Si algú vol apostar pot anar al bar Centre, deixar vint duros i dir un resultat. Però això sí, de moment no podeu posar pel zero a zero. L'organització ha prohibit aquest resultat. No sabem per què, però és una brutor.

Passant a una altra cosa, si heu llegit les notícies locals, haureu pogut veure que el tennis fa furor. Darrerament hi ha un nombre elevat de personal que practica el tennis. Per a això no li ha quedat altre remei que anar-se'n a jugar a fora poble. On? a Llorito. Ningú no diria ni pensaria mai que Llorito, un poble que no arriba de cap de les maneres als 800 habitants, tingués les instal·lacions esportives que té. El magnífic complex esportiu consta d'un bar-restaurant, una piscina d'uns quaranta metres, d'una pista poliesportiva —futbolet, handbol, bàsquet...—, d'una pista de tennis i d'un mini camping. Qui ho hauria pensat? En canvi el nostre il·lustríssim ajuntament fa les escoles al costat del camp de futbol, fa una plaça o pista poliesportiva que gairebé no serveix ni per a una cosa ni per a l'altra. Ara, diuen que hi ha un projecte de pista de tennis al parc. Però ves a saber si la faran i com la faran. Les coses del nostre ajuntament sempre es fan amb els peu. Si no ho creieu feu un repàs de totes les obres que ha fet i veure com podem fer-ne ús. Esperem que la pista de tennis l'arribin a fer, hi hagi subvenció o no. Però crec que el futur és bastant negre.

E.C.



GOVERN BALEAR
Conselleria d'Educació i Cultura



Associació de la Premsa Forana
de Mallorca

ELS MOLINS FARINERS A MALLORCA

En aquell temps que no existien els motors ni l'electricitat, la molturació del gra per fer farina era una feina molt laboriosa que tan sols es podia fer amb l'ajut de l'enginy per aprofitar fenòmens naturals o la força d'un animal o persona.

Es poden destacar quatre tipus distints de molins de fer farina:

EL MOLÍ DE VENT, que aprofitava la força del vent. Les primeres referències històriques d'aquests molins a Mallorca daten de l'any 1308. Segons pareix, dins el segle XIX a la Catalunya continental ja no n'hi havia cap en funcionament, mentre que a Mallorca la majoria dels molins varen moldre fins a principis dels anys 30, ja ben entrat el segle XX. Fins i tot està documentat que a l'any 1955, a l'illa de Formentera, en funcionaven cinc. En aquest mateix article farem un estudi més detallat del seu funcionament i de la seva implantació a dins la nostra vila.

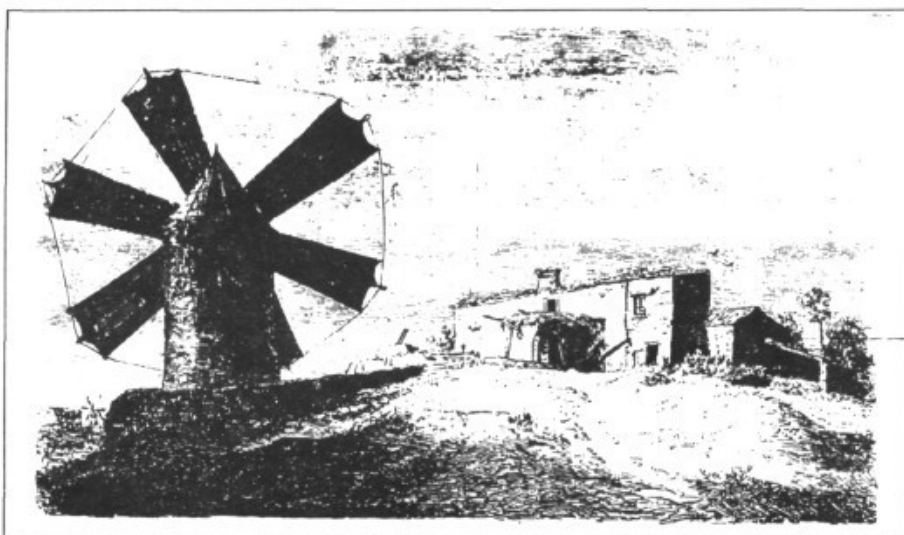

EL MOLÍ D'AIGUA, que no s'ha de confondre amb el molí de vent per treure aigua, molt més recent dins l'arquitectura mallorquina. Aquest molí aprofitava la força de l'aigua, per moure les moles, i per això sempre es construïa a la vora d'un torrent. A Sant Joan tenim coneixement de l'existència d'un molí d'aigua, que s'alimentava del torrent d'Horta. Encara queden vestigis d'aquest molí, que estava situat a la vora del torrent, dins



Molí d'en Cap Baix o dels Ferros, al torrent d'Horta.

MOLÍ DE VENT

Estructura de les moles

A, Mola de damunt:
1, ull de sa mola; -2, nadifia; -3, rompent;
-4, moient.

B, Mola de davall:
5, bolxa.

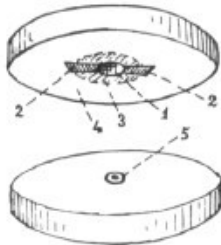

Part inferior del mecanisme de les moles.

1, basai; -2, llengu; -3, badil o colferro; -4, mola de davall; -5, jàssera.

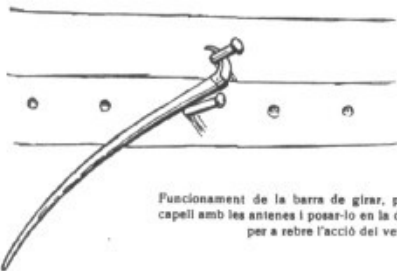
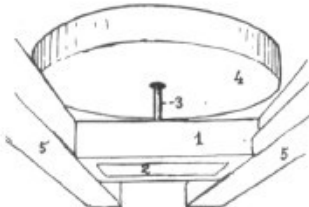

Funcionament de la barra de girar, per a fer girar el capell amb les antenes i posar-lo en la direcció oportuna per a rebre l'acció del vent.

MOLÍ DE SANG

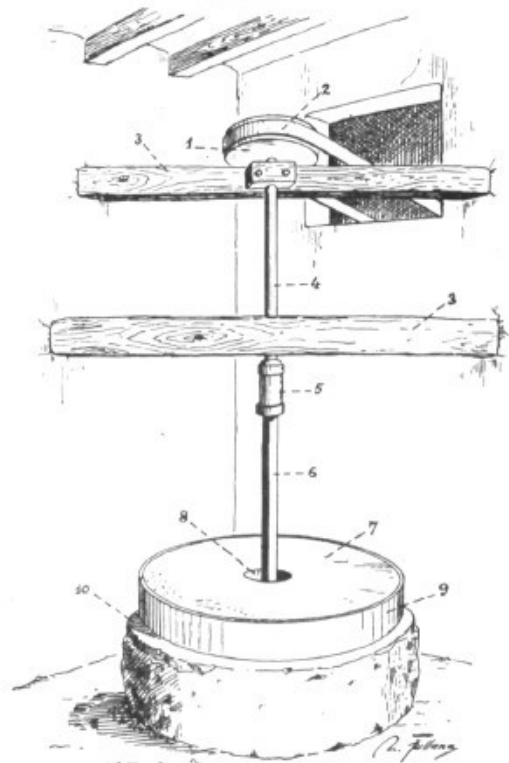

El molí de sang s'anomena així perquè l'element motor és l'esforç d'una hèl·la rodant a un vògit.

1, tamboret; -2, correija; -3, jouet; -4, forçada (part cilíndrica); -5, abera; -6, forçada (part calçada); -7, mola; -8, ullada; -9, rtacla; -10, congnyet.

MOLÍ D'AIGUA

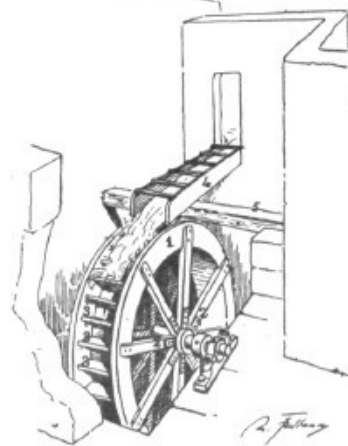

La turbina o roda impulsora.

1, roda; - 2, creuers; - 3, alça o alarbs; -4, canal; -5, jou.

La cavitat dins la qual es mou la roda i cau l'aigua, es diu càncol, cocau o carcabà.

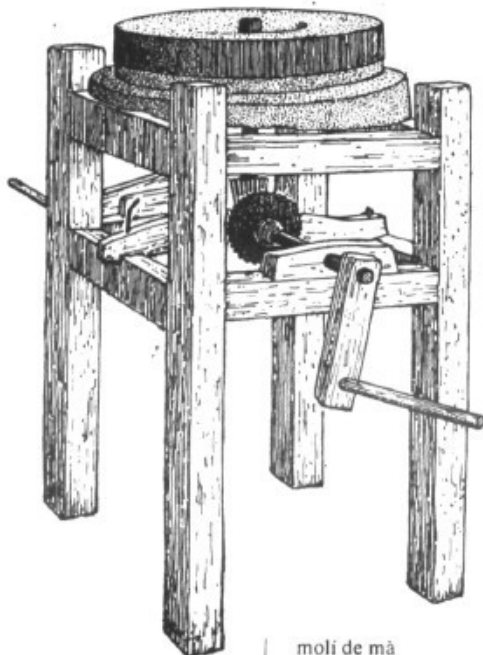

moli de mà

el camí que va a l'hort de l'amo en Joan Matas, *Peremates*. Aquest molí era anomenat *Molí d'en Cap Baix*, o també dels *Ferros*, l'explotava un porrerenc, i pareix ser que a l'any 1916 encara feia farina. Òbviament tenia l'inconvenient que només podia moldre quan el torrent duia aigua, de manera que la seva explotació quedava reduïda a uns quants mesos a l'any.

EL MOLÍ DE SANG, de tracció animal. La seva producció era bastant més baixa que la del molí de vent o el d'aigua, però tenia l'avantatge que no depenia de fenòmens naturals, de manera que era bastant més regular. A Sant Joan, a l'any 1665 hi ha documentada l'existència de 65 molins de sang. En temps de la guerra civil espanyola (en temps de l'estraperlo), en què el blat estava intervingut pel govern, estaven prohibits, i els que en podien tenir un a ca seva, fent farina d'amagat, podien fer un bon negoci, a més de poder menjar pa cada dia.

EL MOLÍ DE MÀ, el qual havia de moure una persona. Podem suposar que estava molt poc estès, i que la seva producció era molt limitada, per tant la seva importància econòmica era nul·la. No tenim notícia de l'existència de cap molí de mà a Sant Joan, encara que, si n'hi havia, pel seu tamany, és molt fàcil que hagin desaparegut sense deixar rastres.

Bibliografia i dibuixos:

- *Diccionari Català-Valencià-Balear*, Alcover-Moll
- *Die Balearen*, Arxiduc Lluís Salvador.
- *Molí d'en Gaspar (Llucmajor)*, Guia de visita.

PECES I FUNCIONAMENT D'UN MOLÍ FARINER DE VENT (*)

(*) *Fragment extret íntegrament de la Guia de Visita del Molí d'en Gaspar (Llucmajor). Text d'Andreu Ramis i dibuixos de Biel Bonín.*

Vegem, però, com era un molí de vent, i acostem-nos al seu funcionament. Com és natural, els molins de vent es construïen als indrets exposats als vents, ...

Si ho repara, el cos del molí és una torre de paretat, amb una coberta en forma de con. Si la torre reposa directament sobre el sòl, normalment està envoltada per una plataforma, anomenada el CINTELL. Tanmateix, més sovint la torre sobresurt d'enmig de la casa del moliner, el sostre pla de la qual serveix de plataforma per desplegar i aplegar les veles. Aquesta plataforma s'anomena l'ENVELADOR. Aquest nom s'aplica també al cadafal que es contruïa alguna vegada al voltant d'una torre aïllada quan aquesta era massa alta per poder manobrar les veles des de terra.

El sostre o CAPELL que cobreix la torre està fet d'una mena de jonc, dit *gerp* o *borró*, que es recull a vora de mar i que dona una bona protecció contra la pluja.

Entre el capell i la part superior de la torre hi ha l'ARBRE del molí que sobresurt tres o quatre pams. Està

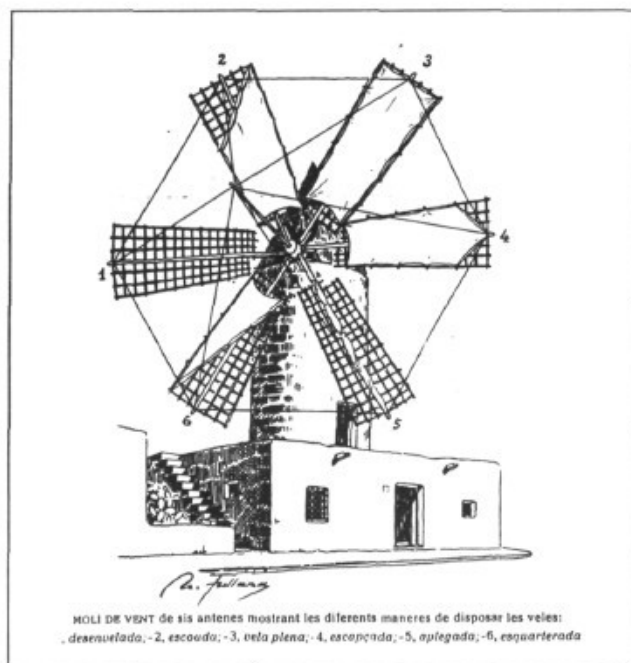
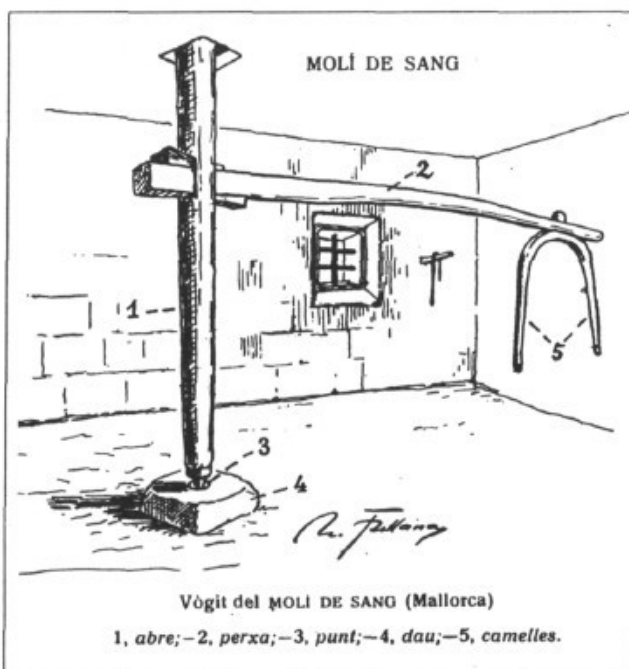

travessat verticalment per tres fortes peces de fusta, separades una de l'altra per un angle de 60° i que surten alguns pams de cada costat de l'arbre. Aquests travessers s'anomenen MITJANES o ANTENALS. A cadascun dels extrems, mitjançant congrenys de ferro, hi ha empenada i enllaçada una llarga barra, l'ANTENA, o suport principal de l'ASPA. El conjunt de les sis antenes es diu l'ANTENADA. Damunt l'antena hi ha clavada una reixa, el GRILLAT, format de quatre perllongues longitudinals i de travesses curtes o VELARONS. L'enreixat de les aspes forma un angle respecte al pla de les antenes que permet agafar el vent. Augmentar aquest angle, és a dir, augmentar la presa de vent, es diu donar vent, i el contrari, llevar vent.

Els extrems de les sis antenes es fermen mitjançant

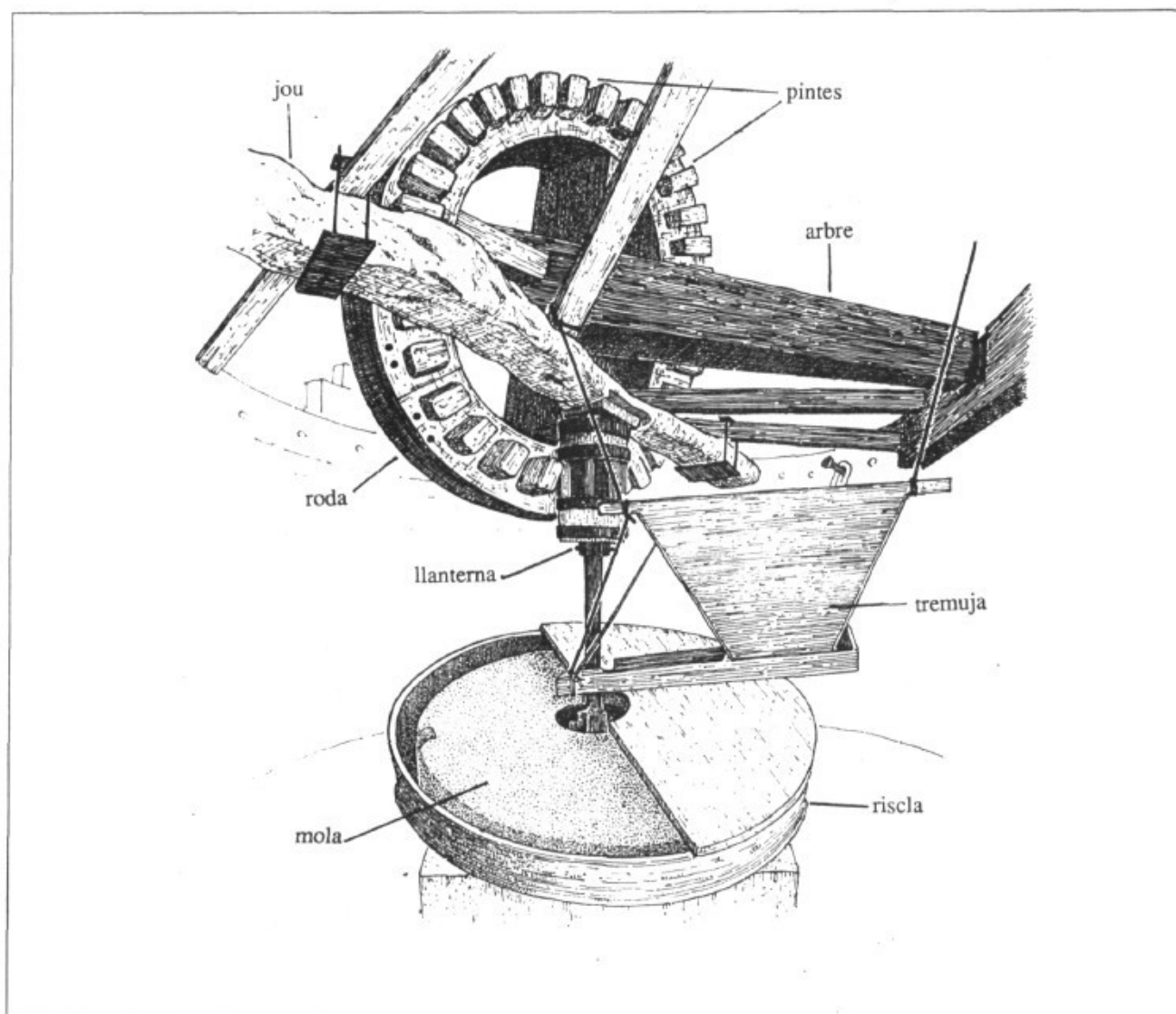

una corda gruixada, el REST, que les manté a la mateixa distància les unes de les altres. Al cap de l'arbre i en la mateixa direcció d'aquestes, hi ha clavada una estaca de fusta d'uns tres metres de llarg, anomenada el BOU. De l'extrem del bou a l'extrem de cada antena s'estén una corda gruixada, destinada a sostenir l'aspa dins el seu pla i impedir-li que cedeixi sota la força del vent; aquesta corda s'anomena CABESTRE o CAMA. Entre el bou i diferents punts de les aspes hi van també una multitud de petites cordes, anomenades TIRANYS o BURINES, destinades igualment a assegurar l'estabilitat de les aspes. El conjunt de les aspes amb tots els ormeigs es diu el RAMELL.

Les veles es fixen a les aspes amb l'ajuda de cordes. Quan el molí treballa a veles plenes es diu que va ple. Si el vent bufava més fort que d'ordinari era necessari reduir el velam a fi d'evitar accidents. Aleshores enrotllaven els dos caps exteriors de la vela i els fermaven un poc més amunt fins a formar mitja vela. Això es diu ESCAPÇAR les veles. Alguna vegada es veïan obligats encara a prendre un ris. Llavors arreplegaven un dels contorns exteriors de les veles fent l'altre cantó i reduint així les veles a una

forma triangular; això es diu ESGAIAR. Si el vent era massa dèbil per fer voltar el molí de forma regular, de vegades afegien unes veles suplementàries desplegades entre les aspes, i anomenades GAIONS a causa de la seva forma triangular.

Originàriament, l'interior del molí estava dividit per trespols o sòtils en dues, tres o quatre habitacions, segons l'altària de la torre. Dins la cambra situada just davall de la coberta es troben les moles, l'arbre del molí amb la seva roda, etc. Dins la cambra de davall s'hi trobava el receptacle de la farina que s'escola d'entre les moles. Les altres cambres inferiors, si n'hi havia, servien de magatzems per al gra i la farina.

La coberta del molí, que du l'arbre, no es fixa; es deixa voltar segons la direcció del vent. Descansa en una ranura practicada a la sola que recobreix l'obra de la torre. Els cercols de la coberta i la sola de la torre estan formats per un conjunt de fortes peces corbes de fusta, anomenades CONGRENYS. A la part inferior, totes dues estan guarnides d'una sèrie de forats. Quan volien posar el molí al vent, posaven els pernys de ferro dins dos forats, un al costat de

l'altre, dels dos cercles, i amb una palanca proveïen un dels extrems d'un dit de ferro que s'acosta al pern superior, i servint-se del pern inferior com a punt de suport, es desplaçava a poc a poc el cercle mòbil fins a la posició desitjada. El fixaven en aquesta posició amb l'ajuda d'una anella de ferro passada damunt els dos perns.

L'arbre tombat té dos colls. El de dalt, anomenat el COLL, descansa damunt un tros de pedra dura o de ferro, anomenada CELLOLA, i encastada dins un piló de fusta, anomenat el SOTACOLL, encastat a la vegada dins el cercle mòbil de la coberta. Als dos costats del coll hi ha una peça de fusta fixada al piló i que s'anomena JUITADORA o BATEDOR. Té per objecte mantenir el coll al seu lloc, sota l'impuls del vent. A la vegada, el piló està apuntalat a cada costat del coll per una peça de fusta corba (les CÀBRIGUES o GALTERES), un extrem de la qual està fixat a una biga paral·lela a l'arbre i encastada dins el congreny mòbil de la coberta. Aquestes dues bigues es diuen les GUIERES. El coll d'abaix volta dins una biga encastada igualment en el cercle mòbil.

El ferro gira dins un tros de fusta dur, encastat davall aquesta biga, i anomenat la TRUGETA. La trugeta i el jou

estàn apuntalats per una altra biga -l'ESTREBADOR- fixada al congreny superior. El cap inferior de la barra de ferro, anomenada FORCADA, s'acaba en una forqueta, dita els CAIXALS, que agafa el cap de ferro, CAP DE MORT o CAP DE MORO, que forma enmig de la nadilla.

La NADILLA, que en els molins de vent s'anomena ANSA, està precintada a la part de davall de la mola superior. La forcada, posada en moviment per la llanterna i la roda, fa girar la mola. El cap de ferro de la nadilla reposa sobre una altra barra de ferro vertical, el BADIL o VEDELL, que després d'haver travessat la mola ja cent dins un coixinet anomenat BOIXA es recolza en un altre coixinet, la GRABALDINA, fixat en una forta biga, el BASSÀ; aqueixa grabaldina reposa sobre un tros de fusta anomenat el JOU BORD, una de les extremitats del qual està fixada al sostre, i l'altra està suspesa per mitjà d'una cadena al TREMPADOR o ROMANA, al costat de les moles. La mola corrent és sostinguda, doncs, amb l'ajuda del badil, el jou bord i el trempador.

Per pujar les moles fins a la cambra superior dels molins de vent se servien de l'arbre tombat com a elevador, fent enrodillar al voltant d'aquest, amb l'ajuda del vent,

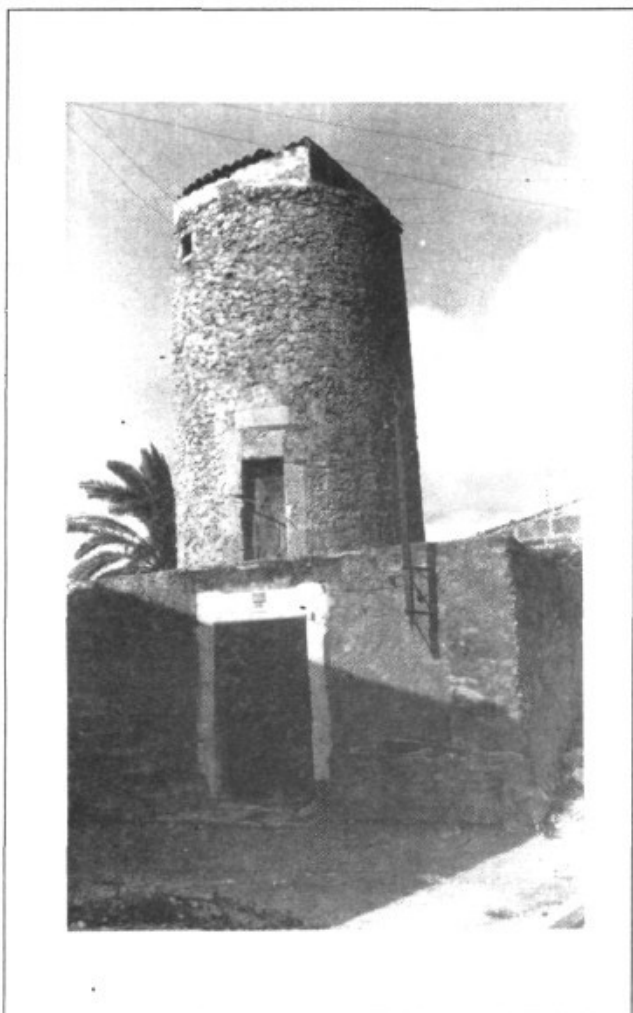

Molí de Ca na Xisqueta.

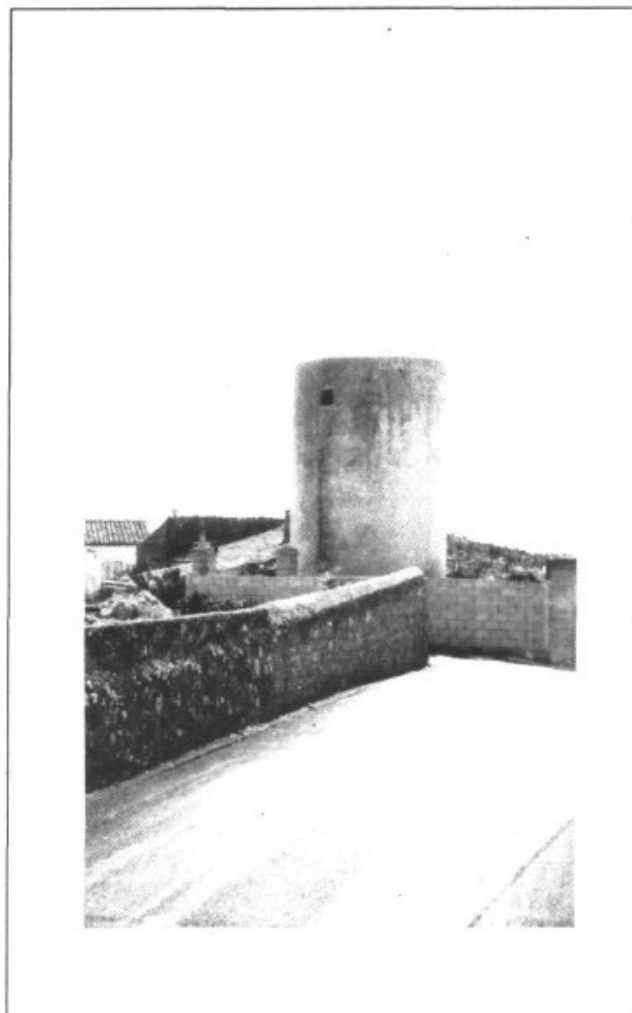

Molí d'en Revull.

una corda grossa, l'altre extrem de la qual estava passada per l'ull de la mola. El sòtil de les moles descansa damunt una estructura sostinguda principalment per dues grosses bigues, anomenades SOCONS.

Per moldre buidaven el gra dins la TREMUJA. El gra cau de la tremuja al CADUF, que per la seva oscil·lació continuada buida dins l'ull de la mola. Aquesta oscil·lació

és obtinguda per un perllongament del caduf que topa contra la forcada quadrada, la qual, voltant, li dona les sotragades. La quantitat de gra es regulava augmentant o disminuint la inclinació del caduf, que pel seu extrem inferior està penjat a una corda. La farina s'escapa d'entre les moles per un forat practicat a la riscla i cau dins el fariner o directament dins un talec o sac.

ELS MOLINS FARINERS DE VENT A SANT JOAN

Al llarg de la història, els molins de vent han tingut força importància a Sant Joan, i d'això ens ha quedat constància a molts de documents i en els vestigis arquitectònics. Ja en total desús i quasi tots en un estat de desgast irreversible, molts d'ells estan encara perfectament definits dins l'estètica urbana. Són uns elements arquitectònics que, per la seva estructura, sobresortien per damunt de totes les altres construccions, exceptuant tal volta l'església.

A continuació passarem a analitzar una sèrie de documents a través dels quals podrem constatar la importància que han tingut històricament els molins fariners dins el poble de Sant Joan. Aquesta importància es pot fer extensiva a tots els pobles del Pla de Mallorca antany dedicats plenament a la producció de cereals.

En el cadastre de l'any 1665 (1), a Sant Joan hi havia 16 molins fariners de vent, i 65 molins de sang. Segurament els moliners estarien agremiats, i formarien

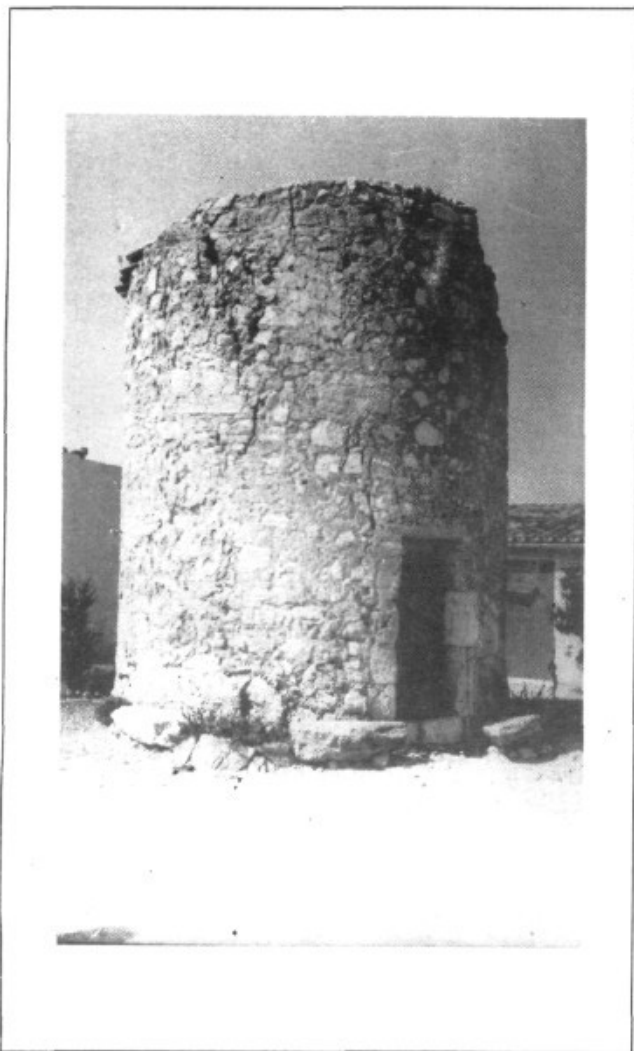

Molí d'en Teixidor.

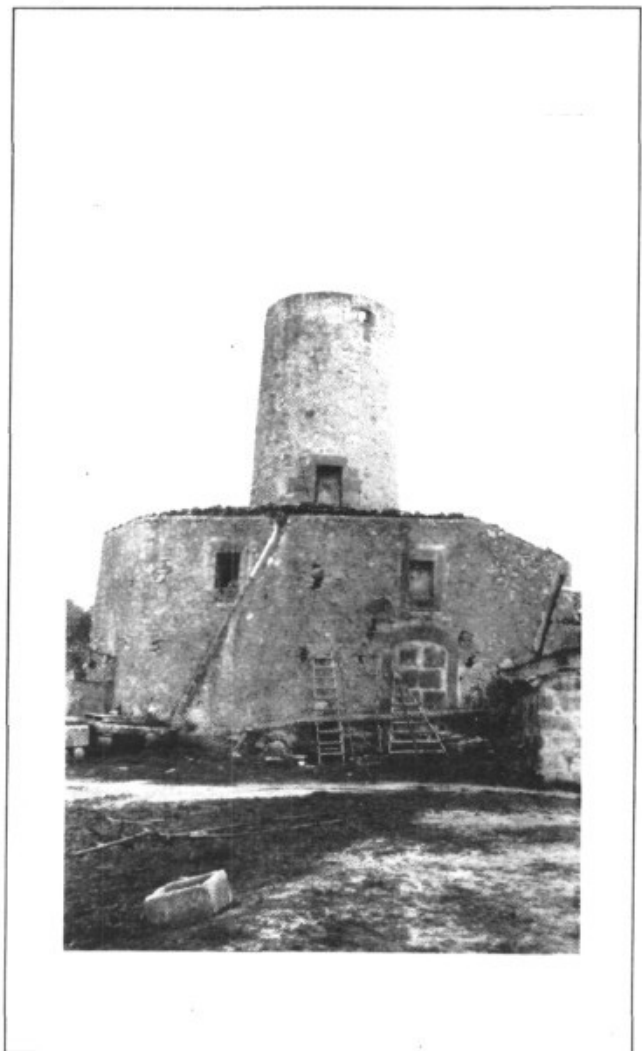

Molí d'en Calderer.

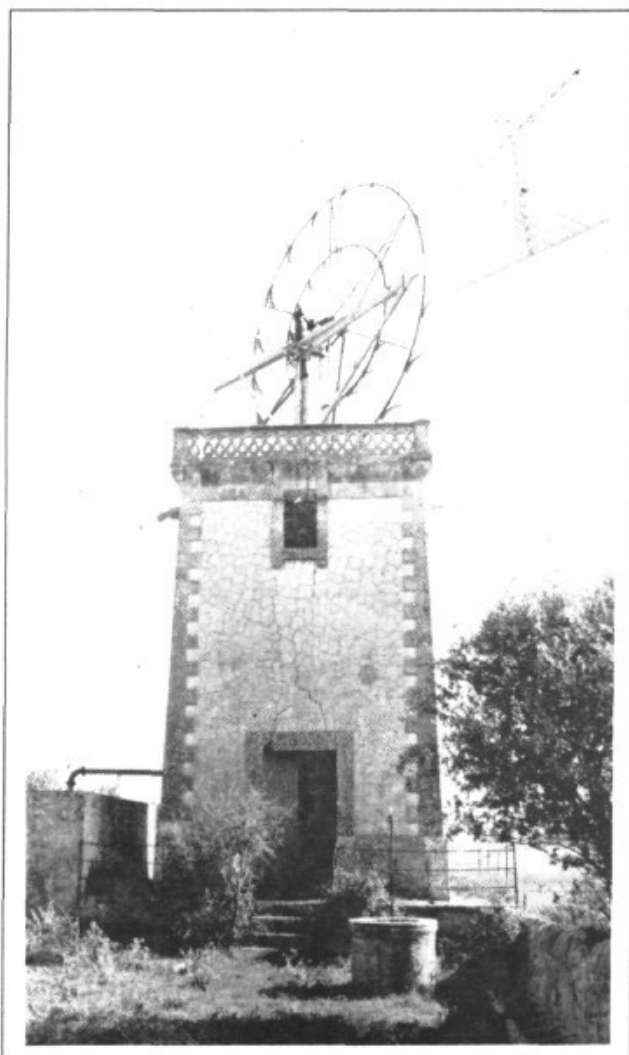

Molí rodó de Son Brondo.

una cofraria. Els moliners tenien com a patrona Santa Bàrbara; es diu que el dia dels Rams tot el temps que durava la processó de Via Crucis, que recorria des de la parròquia fins a Consolació, els molins estaven quietes, no es movien per no pertorbar la religiositat de la funció.

(1) Cadastre de 1665. Arxiu Municipal. Transcrit en part per D.Ramon Gayà a Documenta.

A l'any 1784 (2), Sant Joan tenia una població de 1.543 persones, i hi havia 10 moliners, també hi ha constància de l'existència de 10 molins. Jeroni Berard (3) ens diu que al 1789, a Sant Joan hi havia 428 cases dins el casc urbà, i que no hi havia molins d'aigua (és de suposar que es referia a molins fariners), però de vent n'hi havia 10, que estan repartits als voltants de la vila.

(2) "Estadística de l'any 1784", a les Memòries de la Societat Econòmica Mallorquina d'Amics del País.

(3) BERARD, Gerónimo de: "Viaje a la Villas de Mallorca. 1789"

Al 1864 la població havia augmentat a 1.793 habi-



Molí quadrat de Son Brondo.

tants, i, segons l'amillament (4), hi havia comptabilitzats 15 molins. La valoració que se'n feia d'ells anava des de 69 a 135 reals, encara que el que pagava més era un que estava situat a la possessió de Son Brondo, aleshores propietat de la Comtessa de Perelada, valorat en 269 reals.

(4) "Amillamiento de Sant Joan de 1864". Arxiu Municipal.

Segons fonts orals (5), a principis d'aquest segle el nombre de molins de vent que hi havia en aquest poble era 11, alguns d'ells encara són perfectament identificables, d'altres foren enderrocats. Són els següents:

(5) Agraïm la informació donada sobre el tema per diverses persones, especialment a Antoni Mates Munar, Celador.

- **Molí d'en Revull.** Situat al barri del Barracar, al final del carrer de la Lluna, està en relatiu bon estat de conservació. Al 1864 era propietat de Guillem Gayà, moliner *Revull*, i pagava 109 reals.

- **Molí de Can Xisquet,** era de Cal sen Toni Xisquet, i es

trobava al final del carrer del Mestre Mas, allà on ara hi ha la casa de Can Bernadí *Escolar*. Ja no existeix.

- **Molí de Ca na Xisqueta**, actualment és dels que es conserven millor de la vila, possiblement fou un dels darrers que va moldre, està situat al carrer dels molins just darrere les escoles velles. Està edificat damunt la casa de la família del moliner, que encara és habitable. A l'amillament de 1864 hi ha constància de l'existència d'un molí propietat de Bàrbara Falconer, molinera *Xisqueta*, valorat en 69 reals i situat dins el poble. Hi ha la possibilitat que ambdós molins siguin el mateix.

- **Molí de Can Perdut**, ja no existeix. Estava situat al carrer dels Molins, prop del de Ca na *Xisqueta*, veïnat de Ca l'amo en Xesc *dels Molins*. Al 1864 pagava 135 reals i era propietat de Joan Gayà, *Perdut*.

- **Molí de Can Carritxó**. Situat també al carrer dels Molins, a la banda de Baix de la Vila. Encara existeix. Aquests tres darrers molins donaren nom al barri on varen ser edificats, i, evidentment, al carrer del mateix nom.

- **Molí d'en Calderer**, situat a la banda nord del turó de Sant Juny, es conserva encara en bon estat. A l'any 1864 era propietat de Joan Bauçà, *Calderer*, i pagava una quantitat de 133 reals. Joan Bauçà, *Calderer*, era un dels 10 propietaris més grans de Sant Joan. A més del molí, era propietari de tres cases dins el poble, una a fora vila i d'una extensió total de 17 quarterades i 3 quarterons. Fou batle de la vila durant la dècada dels anys 50 fins a 1862. Tornà a ser batle per un curt espai de temps des del 4 d'octubre fins al 10 d'octubre de 1868.

- **Molí de Can Teixidor**, situat al carrer Mirador, a un dels punts més alts del poble; la seva torre, de molt baixa altura i petit tamany comparada amb altres, encara existeix. Possiblement sigui el que figura a l'amillament de 1864 a nom de Joan Pocoví, valorat en 69 reals.

- **Molí de Can Belos**, estava també al carrer Mirador, prop del de Can Teixidor. Ja no existeix. Al 1864 era propietat de Gabriel Mas, *Belos*, i pagava 109 reals.

- **Molí d'en Martí Gran**, actualment conegut pel "molí dels alemanys", des que una família alemanya el va comprar i restaurar quasi totalment. També se l'ha conegut com "molí d'en Fidever", nom degut a que durant els anys 40 fou convertit en fàbrica de fer fideus. Com hem dit abans és el que presenta major grau de conservació.

- **Molí de Cas Puput**. En avançat estat de degradació, està situat a la banda de dalt del carrer de Fra Lluís Jaume, ja dins el Revellar.

- **Molí de Can Parrec**, totalment enderrocat, es trobava veïnat del de Cas Puput.

Avui no n'hi ha cap que funcioni, devers els anys trenta deixaren de funcionar els darrers. Actualment només en queden les torres, com a testimoni d'una indústria important que fou superada per la mecanització. Però ens queda un altre testimoni important que és la toponímia i els malnoms. Tots els santjoaners podem identificar persones de malnom "en Moliner", "na Molinera", o el barri i el carrer dels Molins.

L'estat actual d'aquestes construccions que han anat perdurant durant els segles no és ni molt manco esperançador, i no seria fora de lloc la restauració d'algun d'aquests molins, per poder-lo conservar com a patrimoni històric de la nostra vila.

Arnau Company Matas
Joan Morey Company
Joan Sastre Joan

Fotos de Guillem Florit i Mateu Sastre.

mister hyde *Figueras*

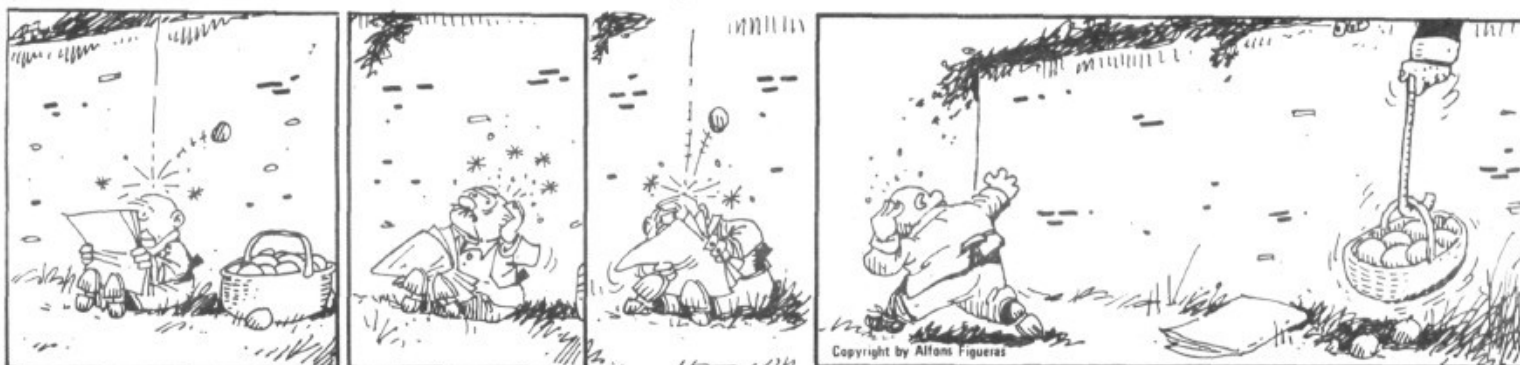

MIPER MANACOR



CAJERO AUTOMÁTICO LA CAJA HORARIO DE 9:30 a 21 HORAS CAFETERIA RESTAURANTE CARRITOS PARKING GRATUITO

OFERTAS DEL 29 SEPTIEMBRE AL 12 OCTUBRE

ALIMENTACIÓN

Atún en aceite vegetal	
Cabo de Peñas 1/8 Pk 3	110
Mejillones en escabeche	
Cabo de Peñas 1/5 pk 3	199
Atún claro en aceite Masso 112 grs.	86
Mahonesa Musa 450 gr.	181
Caldo de carne Startlux 24 past.	267
Arroz extra Nomen kg	126
Sopa La Familia 250 gr.	48
Foie-gras La Plara 100 gr.pk. 3	243
Chocolate Torras 150 gr.	
(almendra, bitter y avellana)	89
Cacao en polvo Torras 190 gr.	48
Chocolate Milka Nussini 40 gr. pk. 3	126
Chocolate Valor taza 300 gr.	158
Nocilla instantánea 375 gr	153
Bollycao 4 u.	146
Galletas Petites d' oli 400 gr.	118
Galletas Quely Maria 900 gr.	299
Galletas Quely salada 450 gr.	169
Café Brasilia superior pk 2 u.	
+ bote cacahuetes	308
Leche entera Asturiana 1' 5 l.	137
Whiskas Buey 410 gr.	131
Chappi 1.250 gr.	260

BEBIDAS Y LICORES

Greip blanco y finto 1 litro	116
Vino Los Molinos Bico. Rdo. y Tfo.	119
Vino Conde de Caralt 3/4 l.	248
Ginebra Bosford	532
Brandy 103 etiqueta blanca	666
Whisky JB 750 cl.	1.271
Cava Codorniu Gran Cremat	465

CHARCUTERÍA

Mantequilla Chamburcy 170 gr.	167
Salchichas Wieners 5 u. 225 gr. Oscar Mayer	144
Salchichas Wieners bocadillo 275 gr.	
Oscar Mayer	178
Jamón Extra Casademont 1 kg.	691
Jamón serrano s/h Oscar Mayer 1 kg.	1.299
Paleta cocida Palma 1 kg.	623
Salchichón Palma 1 kg.	436
Mortadela italiana Palma 1 kg.	310
Queso mantecoso Los Claveles 1 kg.	890
Queso extra Los Claveles 1 kg.	990

CONGELADOS

Croquetas La Cocinera 600 gr.	
(pollo y bacalao)	240
Calamar a la romana La Cocinera 400 gr.	312
Filete de Merluza con piel Oliver 1 kg.	175
Gamba mediana Oliver 1 kg.	995
Mero entero Oliver 1 kg.	185

PERFUMERÍA Y LIMPIEZA

Champú Agrado 900 gr.	224
Jabón líquido Sanex 1 l.	320
Pañal Moltex ultraseco T. grande 30 U.	736
Papel Higiénico Scottex pk. 4 u.	134
Servilletas Cel Estilo 100 u.	95
Glor automática 3 l.	664

BAZAR

Vídeo Sanyo VHR 5.100	58.565
Walkman Audio Sonic AS 155	1.503
Radio Audio Sonic AS 345	1.848
Radio Cassette Audio Sonic AS 2780	5.880
Compacto Audio Sonic AS 5780	17.640
Radio Reloj Audio Sonic AS 355	1.971

CALZADO

Botas deportivas niño piel	2.500
Botas deportivas caballero	1.950
Zapatillas niño	486
Zapatillas caballero	587

MENAJE

Batería vitrificada Magefesa 8 piezas	4.500
Lote 3 botes cocina	595

TEXTIL

Tapetes camilla (70, 80, 90, 100 cm.)	2.875
Mantas plaza	1.975
Camisas caballero M/L	995
Pijamas señora y caballero	1.295
Chándals niño	950
Chándals bebé	995

TOPONÍMIA SANTJOANERA: SON PERICÀS

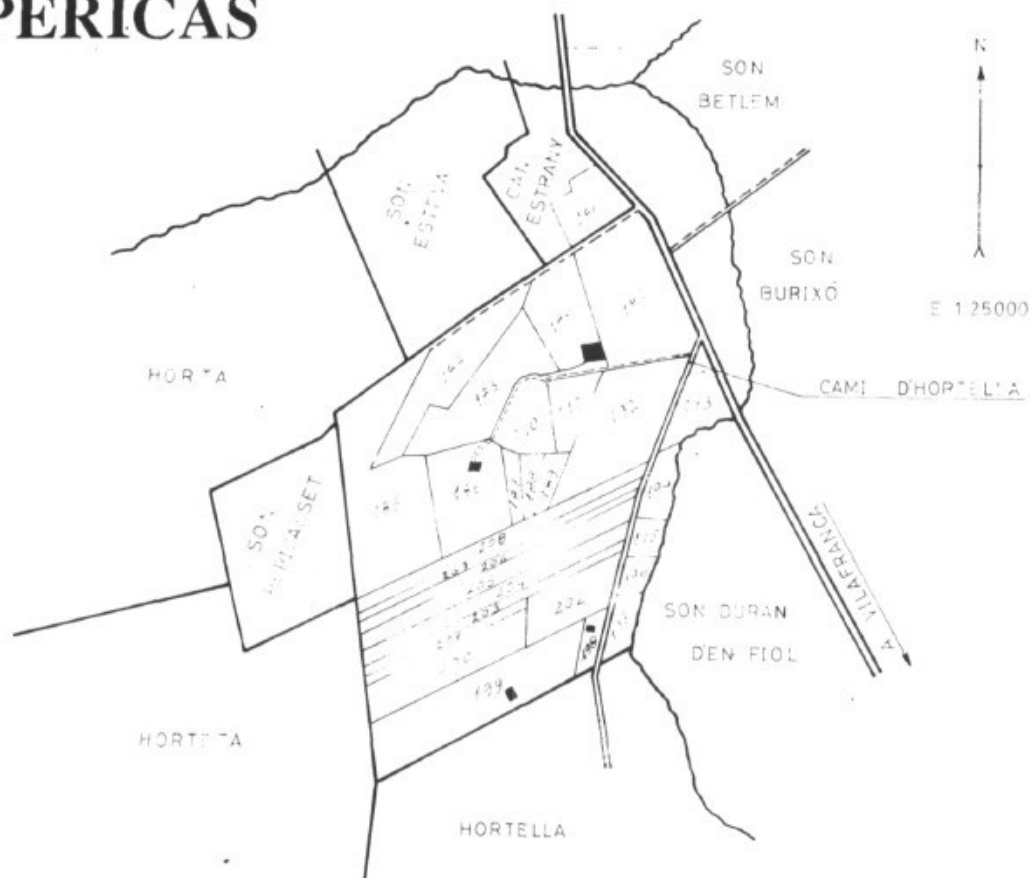

Antic raval, avui totalment parcel·lat, del qual encara queden les cases, orientades al migdia, situades a la pendent suau de l'inici de la serra d'Horta per la banda de llevant.

Limitat al nord per Son Esteve i Ca n'Estrany, a llevant per l'actual carretera de Vilafranca, al sud per Hortella i Son Duran d'En Fiol—el torrent exerceix de frontera natural—i a ponent per Horta, Horteta i Son Pericasset; malgrat aquest darrer semblava establir o parcel·lació de Son Pericàs, hi ha indicis que aquesta partida de terra era un establiment d'Horta. Fluctua també per aquests paratges un topònim enigmàtic: Es Ca Tos o la serra des Ca Tos, del qual tractarem, juntament amb Son Pericasset, a una altra ocasió.

Sembla que el nom d'aquesta antiga possessió, ve del seu propietari de nom o llinatge Pericàs.

Pericàs, és un derivat intensiu de Peric, que a la vegada és derivat de Pere.¹ El llinatge Pericàs està estès per tota Mallorca.

A altres indrets de l'illa trobam Son Pericàs com a nom de lloc als termes d'Andratx i Sencelles; Can Pericàs, al terme de Sa Pobla i Sencelles. Pluralitzat i feminitzat el trobam vora la vila de S'Arracó: Son Pericasses.²

La data més antiga que hem pogut localitzar,

on parla dels possibles propietaris de Son Pericàs, es troba a un document on la Procuració Reial mallorquina pagava tres lliures i quatre sous l'any 1447, a diverses persones de Sant Joan i Petra que portaren pres a Ciutat a Rafel Bauçà "lo qual era delat que era estat en la brega qui era stada en la dita parròquia de Sent Johan de Sineu poch dies eren passats, entre les bandositats qui aran en la dita parròquia, dels Geronesos i los Pericassos en la qual brega eren stats morts dos hòmens, ço és en Luch Geronés e Matheu Gayà e lo qual Raffel Bauçà fos mes en lo càrrec reyal de la Ciutat".³

Ja l'any 1578, trobam que el seu propietari Antoni Bauçà, àlies Margarit⁴ pagava 750 lliures per les cases i terres del seu raval Son Pericàs.⁵ El tractament de raval, així com la valoració feta pels estimadors, demostra que l'extensió de Son Pericàs no era massa gran.

Al mateix estim, trobam que altre o el mateix Antoni Bauçà o potser fill seu, pagava 700 lliures pel seu raval Son Margarit.⁵ Desconeixem la identitat d'aquest raval.

A la llista de francs de la vila publicada el 28 de març de l'any 1658, trobam entre els bauçans aollits a dita llista,⁶ a Magf, Cosme i Miquel, germans; fills de

Magí i nets de Miquel de Son Pericàs.

L'any 1665⁷ el propietari de Son Pericàs, era Cosme Bauçà. Un altre posseïdor de terra a Son Pericàs, era Jordi Company.

Al mateix cadastre, consta que la viuda d'Antoni Bauçà Mateu era la propietària de Son Margarit.

A la llista de l'any 1708, donatiu voluntari al Rei Carles III, trobam a Cosme Bauçà de Son Pericàs que donà 4 sous, la viuda de Guillem Bauçà Pericàs, 6 diners i Cosme Bauçà Pericàs 6 diners.⁸

El trobam documentat al cadastre de l'any 1726.⁹

Al cadastre de l'any 1792, el seu propietari era Cosme Bauçà Pericàs.¹⁰

No sabem quin any el llinatge Bauçà deixà de posseir Son Pericàs; però a l'any 1795 a la talla general per la fàbrica¹¹ de la fonteta de Consolació, trobam un Jordi Gual de Son Pericàs que donà 1 lliura, 18 sous i 1 diner.

Efectivament, aquest va esser el primer de la nissaga d'una de les branques del llinatge Gual que existeix a Sant Joan i que fou propietari de Son Pericàs.¹²

El seu pare Miquel Gual, de Maria de la Salut, era l'arrendador de la possessió de Deulosol de dit terme, propietat de la comtessa de Peralada. Hi està des del 25-8-1698 fins a l'any 1710.

El 8-9-1777 el trobam com arrendador de Sa Bastida de Sant Joan.

El seu fill, Jordi Gual, matrimoniat amb Margalida-Aina Barceló de Sant Joan, passà d'arrendador el 13-10-1787 a Son Pericàs. Un any després, el 29-4-1788 comprà Son Pericàs. Hi està des de l'any 1796 fins al 1827.

Més tard, el 3-9-1800 passà d'arrendador a Solanda fins l'any 1821.

A l'amillament de l'any 1864¹³ trobam ja parcel·lat a Son Pericàs; els Guals eren propietaris de les cases i els bocins més grossos:

Bernadí Gual de Son Pericàs: K-183

Hereus de Gabriel Gual de Solanda: K-192

Gabriel Gual de Son Gil: K-181, K-185

Bernat Gual Joan: K-180

Miquel Gual de Son Pericàs: K-182, Cases, K-184, K-200.

A principis d'aquest segle, el seu propietari fou Antoni Gual, que morí quan tallava un poll de ran del torrent (l'arbre li caigué damunt), el seu fill Gabriel Gual Bauçà que sou jutge i batle de Sant Joan durant molts d'anys, heretà les cases, i el fill Antoni Gual Solivellas, que morí fa pocs anys, fou el darrer Gual de Son Pericàs.

Tornant a l'amillament de l'any 1864, ex-

posam a continuació els propietaris i extensió dels bocins que formaren antigament el rafal Son Pericàs:

K-201 - Joan Bauçà -Gueraví- 1 quartó, 33 destres.

K-204 - Mateu Bauçà -Vaquero- 3 quartons 78 destres.

K-205 - Miquel Joan Bauçà -Lligat- 1 quarterada 2 destres.

K-186 - Joan Barceló -Des Pujol- 1 quarterada, 2 quartons, 8 destres.

K-198 - Jacinto Bou -Miquelino- 79 destres.

K- - Catalina Font -Vda. de Meià- 2 quartons 69 destres

K-208 - Catalina Font -Vda. de Meià- 2 quartons 16 destres

K-183 - Bernadí Gual -de Son Pericàs- 2 quarterades 31 destres

K-192 - Hereus de Gabriel Gual -de Solanda- 3 quarterades, 1 quartó i 76 destres.

K-181 - Gabriel Gual -de Son Gil- 2 quart., 1 quartó 32 destres.

K-185 - Gabriel Gual -de Son Gil- 2 quart., 2 quartons 71 destres.

K-180 - Bernat Gual Joan 3 quarterades 36 destres.

K-182 - Miquel Gual de Son Pericàs 1 quarterada 19 destres.

K-184 -Miquel Gual de Son Pericàs 2 quartons 72 destres.

K-200 - Miquel Gual de Son Pericàs 1 quarterada 6 destres.

K-196 - Miquel Gaià de na Valera 90 destres.

K-207 - Mateu Gaià -Cambuix- 1 quartó 6 destres.

K-197 - Andreu Galmés -Sobrassada- 1 quartó.

K-189 - Antoni Jaume -Jordà- 39 destres.

K-190 - Melcion Jaume -Jordà- 2 quartons 80 destres.

K-199 - Joana Aina Mas -vda. Costella- 2 quarterades 2 quartons i 44 destres.

K-202 - Hereus de Magí Mas Prve. 3 quartons.

K-206 - Hereus de Magí Mas Prve. 2 quartons 7 destres.

K-207 - Bartomeu Nigorra -Batista- 50 destres.

K-207 - Monserrada Nigorra -Batista- 50 destres.

K-203 - Antoni Oliver dels Calderers 1 quartó 95 destres.

K-188 - Bartomeu Roca -Roqueta- 87 destres.

K-191 - Joan Roig -Bonet- 1 quartó 81 destres.

K-195 - Bartomeu Salvà -Polit- 1 quartó 5 destres.

EMERGÈNCIES PART FORANA

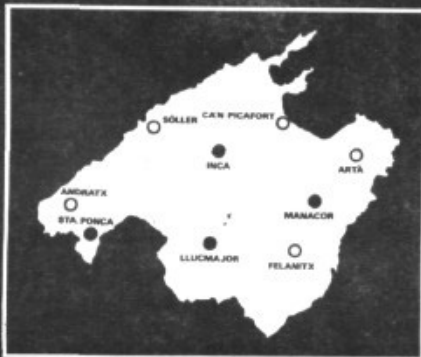

Servei de Bombers
del Consell Insular de Mallorca

- Parc principal
- Parc auxiliar

amb la meitat
de números
l'ajudem
en la meitat
de temps

ACCIDENTS
INUNDACIONS
RESCATS
INCENDIS



CONSELL INSULAR
DE MALLORCA

K-194 - Pere Josep Salvà -Polit- 2 quartons
12 destres.

En resum, l'extensió total de Son Pericàs és de 26 quarterades, 1 quartó i 67 destres, de la qual 7 quarterades 98 destres es dedicaven al cultiu de la

vinya. de garriga n'hi havia 2 quartons 80 destres (el bocí K-190). Els arbres eren: 173 figueres, 30 fruiters, 3 ametlers, 20 garrovers, 6 oliveres i 16 polls (als bocins K-194 i K-195, ran dels garrovers).

Francesc Canuto

Notes

1. Francesc de B. Moll; *Els llinatges catalans*, pàg. 78.
2. Josep Mascaró Pasarius; *Mapa general de Mallorca*. Fulls 11, 18, 23 i 29.
3. Ramon Rosselló Vaquer; *Sant Joan. Segles XIII-XVI*, pàg. 48.
4. Margarit, masculí de Margarita, en aquest cas utilitzat com a malnom.
5. Ramon Rosselló Vaquer; *Sant Joan. Segles XIII-XVI*, pàg. 100.
6. «Llibre de francs llaics de la vila de Sant Joan»; transcrit per Joan Muntaner i Bujosa a *Documenta*, pàg. 314.
7. Arxiu Municipal de Sant Joan; cadastre, 15 de setembre, any 1665.
8. «Llista de promeses del donatiu voluntari offeriran los particulars de la vila de Sant Joan per subdivi del sr. Rey Carlos tercer, Deu los guarde, als 16 setembre del any 1708.» Transcrit a *Documenta* per J. Muntaner, pàg. 238.
9. Arxiu Municipal de Sant Joan; cadastre any 1726.
10. Íd.; íd. any 1792.
11. «Llibre del Repartiment de la Contribució per la fàbrica de la fonteta de Consolació de l'any 1795». Transcrit a *Documenta* per Ramon Gaià, pàg. 289.
12. Feim constar el nostre agraïment a Antoni Jaume -Jordà- pels distints documents que ens va deixar consultar, referits a la seva nissaga, que habità a Son Pericàs i Solanda.
13. Arxiu Municipal de Sant Joan; Amillament de l'any 1864.



Servei d'Informació i Atenció al Ciutadà

GOVERN BALEAR

CONSELLERIA ADJUNTA A LA PRESIDÈNCIA

Què és S.I.A.C.?

El S.I.A.C. és un servei d'informació i atenció al ciutadà adscrit a la Conselleria Adjunta a la Presidència que té, entre altres, els objectius següents:

- Informar als ciutadans sobre les actuacions de l'Administració de la C.A.I.B. sobre qualsevol altre tema que els ciutadans sol·licitin en relació als organismes dependents del Govern Balear.
- Donar a conèixer l'estructura i funcions de les altres Administracions: Consells Insulars, Ajuntaments i Administració Perifèrica de l'Estat, radicades a les Balears.
- Facilitar informació sobre la tramitació d'expedients, línies d'adjudes de la C.A.I.B., etc.
- Recollir iniciatives i tramitar queixes i reclamacions sobre el funcionariat de les diferents Administracions.

Com posar-se en contacte amb nosaltres?

Vengui a visitar-nos

Ens complaurà la seva visita. Estam a la seva disposició de 08.30 - 14.30 hs. tots els dies laborables. Els dissabtes de 09.30 a 13.30 hs.

Truqui per telèfon

Si no vol, no necessita desplaçar-se fins a la nostra oficina per a resoldre el seu assumpte. Ens crida al 900-321-321 i l'atendrem amb molt de gust, ja no oblidis, la criada, és gratuïta, conèixer el que volem no costa res!

Ens escrigui

Si vostè no es pot desplaçar fins a la nostra oficina, o no té telèfon, ens pot escriure una carta i ben aviat rebrà notícies sobre la informació sol·licitada.

S.I.A.C. PL. DRASSANES, 4 - 07012 PALMA DE MALLORCA

TROSSOS

L'ESCUT REIAL

L'escut reial de les quatre barres -quatre barres de gules en camp d'or- és possiblement el símbol més representatiu del nostre poble i apareix també a les armes d'altres pobles europeus lligats, en altres èpoques, a la Corona d'Aragó. Conta la llegenda que el comte Jofre-Guifrà o Wilfred- el Pilós es distingí valerosament en la batalla al costat del rei franc Carles el Calb. Aquest, per deixar constància de la lleialtat i valentia del comte de Barcelona, li concedí unes armes per al seu escut: mullà la mà en les ferides del comte català i estengué quatre barres de sang sobre el seu escut daurat.

Deixant de banda la llegenda, l'escut de les quatre barres és un dels símbols heràldics més antics d'Europa (data de l'any 1150); com a ensenya d'un poble, l'escut de les quatre barres és també un dels més vells d'Europa, després de la bandera de Dinamarca.

De tota manera, el nombre de barres no fou definitiu fins al segle XIV, amb el rei Pere el Cerimoniós.

Abans, el nombre de barres fluctua entre les dues i les cinc, confonent-se, de vegades, el que són les barres amb el que és el fons -el camp- de l'escut (sobretot en els segells esculpits en pedra). Això ha portat a creure que el nombre de barres depenia dels reialmes que governava el comte-rei de Catalunya-Aragó. S'ha demostrat que aquesta hipòtesi no té cap base científica i que el nombre de barres es deu més a raons heràldiques (diferenciació de l'escut dels infants respecte de l'escut reial) i fins i tot capritxoses (d'altra manera no s'expliquen alguns casos documentats).

Per altra banda, el fet que a l'ensenya no hi figurin barres -verticals- sinó faixes -horitzontals- es deu a una clara raó heràldica: quan s'havien de

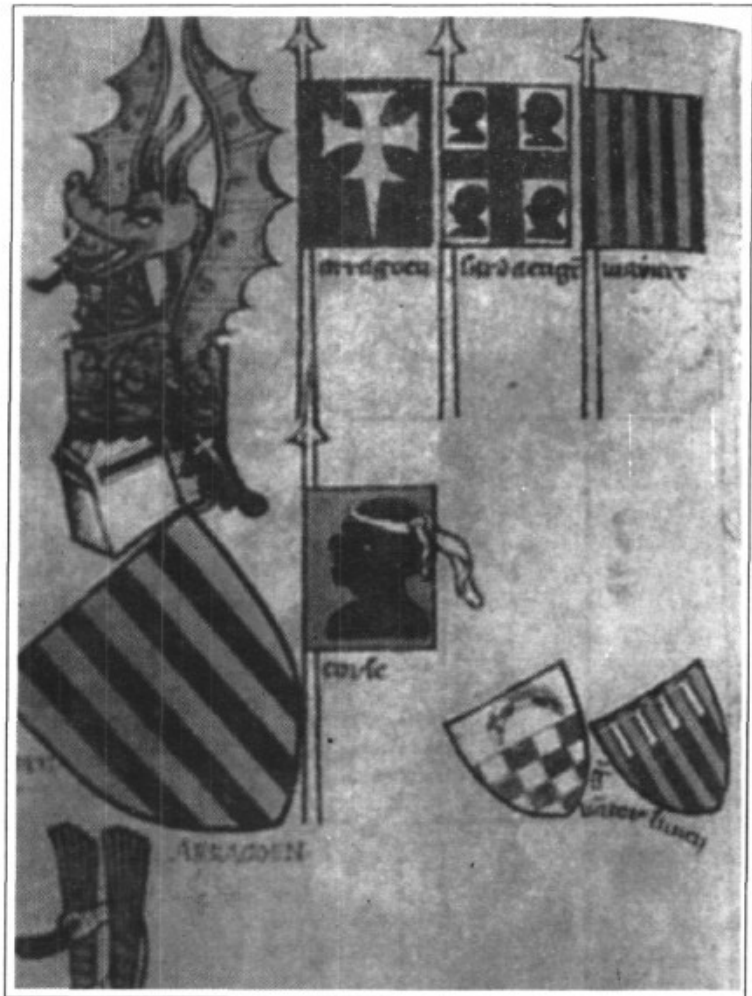

El rei d'Aragó i els seus vassalls, a un armorial del segle XIV (Heràldica Catalana, de Martí de Riquer).

traslladar les armes d'un escut a una ensenya es mantenia la posició normal -el flanc dretre al costat de l'asta- en el cas dels estendards, les banderes i els penons, però no en el cas dels gonfanons, que sembla l'ensenya d'origen més antic i que portava un vassall -el gonfaner- que precedia el rei, on l'asta es converteix en el cap de l'escut. Per tant, en aquest darrer cas, visualment, les barres es converteixen en faixes. Emperò no deixa de ser un cas ben curiós que les armes reials catalanes, al mateix temps que l'ensenya nacional del poble català, constin de quatre *barres* vermelles sobre fons d'or als escuts i de quatre *faixes* vermelles sobre fons d'or a les ensenyes.

M.S.

HORTELLA VELL ELS ESCUTS D'ARMES

L'escut que campeja damunt l'entrada de les cases d'Hortella Vell -l'antiga Hortella- representa un cetaci -un delfí- que surt d'entre les ones del mar i expulsa un doll d'aigua per la boca. L'escut està voltat per una cartella barroca. A la seva part superior està bastant gastat per les inclemències del temps, fet que provoca problemes d'identificació a l'hora de destriar les armes representades.

Hi ha dues interpretacions possibles. L'escut pertany a la família Simonet, documentada a Hortella en un cens de masies i possessions de l'any 1665, transcrit a Documenta. En aquest cas, l'escut seria tot natural en camp natural i tendria dos estels de sis puntes -que als armorials són d'atzur, és a dir, blaus-, els quals haurien desaparegut amb el pas del temps o per qualsevol altra raó.

La segona interpretació possible és que l'escut pertany a la família Homar. En aquest cas, el delfí i les ones del mar serien naturals en camp de plata. És clar que, damunt pedra, no es pot saber si el camper és natural o d'un metall o color. No hem pogut establir cap relació directa entre els Homar i Hortella Vell; s'ha de tenir present, però, que els llinatge Homar està emparentat amb el llinatge Doms -també Homs o Oms-, propietaris de la possessió de Son Homs, a Porreres, pròxima a Hortella.

Un altre aspecte a afegir és la forma ovalada de l'escut. Aquesta forma generalment es reservava als membres femenins de les famílies, per bé que les excepcions a aquesta regla són gairebé tant nombroses com els exemples.

Guillem Florit i Mateu Sastre

Detall de la façana sud de les cases d'Hortella Vell.

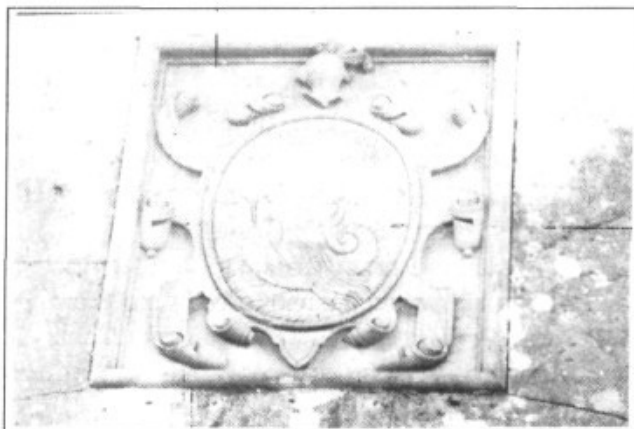

L'escut representat a l'entrada de les cases d'Hortella.

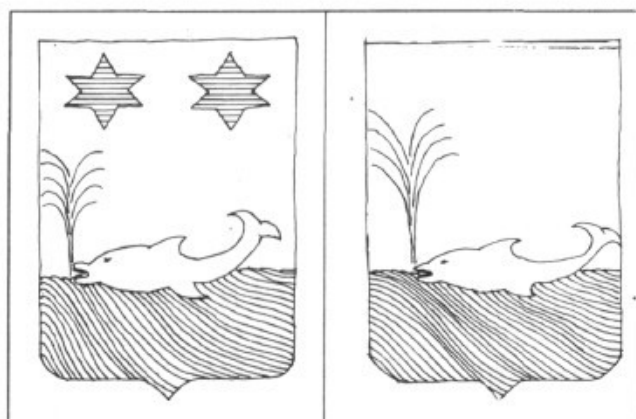

Els escuts dels Simonet i dels Homar, al Nobiliario Mallorquí de J. M. Bover.

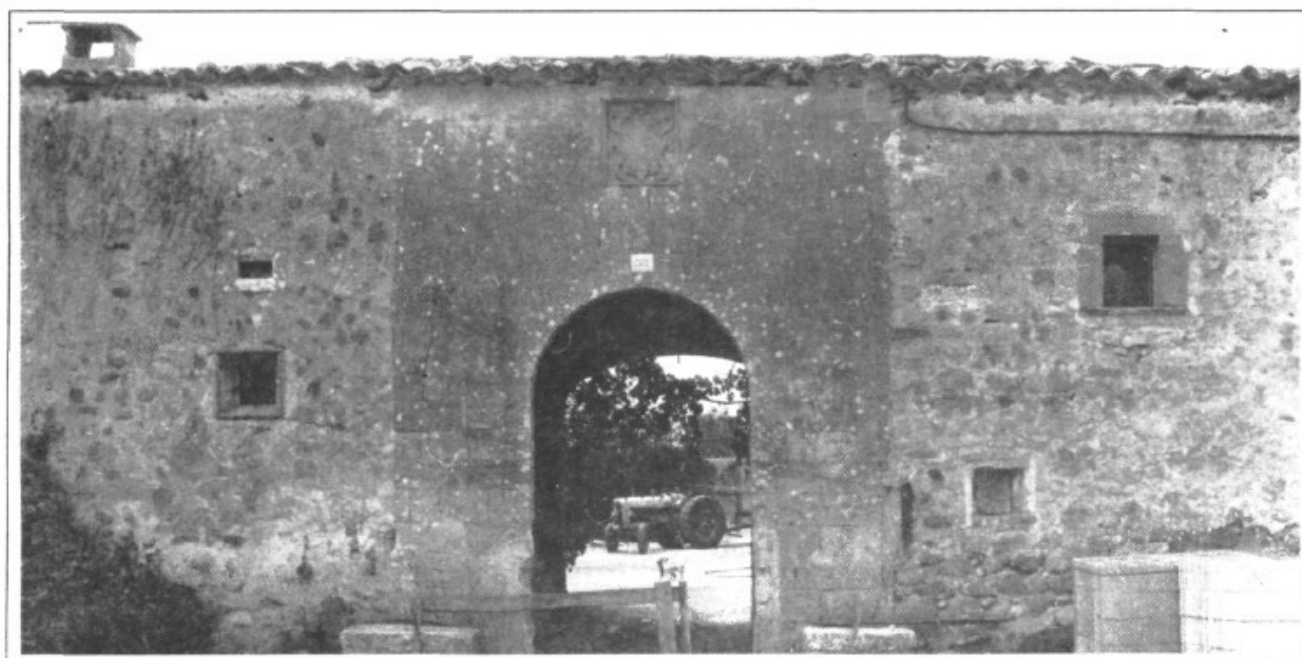

mel i sucre, dolcet dolcet

Entre els pares i mares que tenen nins en edat escolar creix l'afició per la pedagogia. Increïble. Sense cap tipus de fonaments, sense haver passat per cap facultat o escola universitària..., hi ha gent que té la gosadia d'intentar imposar els criteris d'organització i distribució dels cursos escolars en funció dels seus interessos personals.

A causa de la poca natalitat, la nostra escola es veu obligada a ajuntar cursos d'edats molt pròximes. Aquest criteri, que se segueix a pobles com el nostre o més petits, i que en casos extrems pot arribar a la formació d'escoles unitàries -per a alguns vertaders pedagogs les menys traumàtiques i les més eficaces-, ha estat durament posat en dubte per persones algunes de les quals són membres del Consell Escolar. I no vos penseu, en cap moment ha justificat aquesta actitud amb raons pedagògiques. Es tracta, més aviat, de posicions purament personals, que s'excusen amb un càrrec, amb el qual l'única cosa que haurien de defensar són mesures col·lectives.

D'altra banda, els mestres sembla que hagin jugat a conillons amagar. No s'han volgut enfrontar d'una forma oberta als pares i mares que intentaven imposar-los criteris que ells, pel seu bagatge, haurien de tenir de tenir prou clars. Fins i tot sembla que posaren excuses que devuit nins per a dos cursos eren massa per poder tenir-ne dos més, que a més eren pàrvuls de cinc anys, i que com que l'ensenyament havia de ser en català, i a més a més s'havien matriculat al·lots forasters, això faria difícil un bon ensenyament.

Comença a ser hora que cadascú estigui al lloc que li correspon i que assumisqui les seves funcions. A aquests pares i mares, els podria recordar que una de les maneres d'evitar la mescla de cursos dins la mateixa aula seria que augmentassin la tasca reproductora.

■ - Malgrat que per llei l'escorxador municipal de Sant Joan ja fa anys que hauria d'estar tancat i s'hauria de dedicar a d'altres menesters encara continua, d'una forma il·legal, en funcionament.

Rates com a moixos es passen els vespres pels carrers i olors insuportables han fet augmentar espectacularment l'ús d'ambientadors als veïns. Mentrestant el manescal titular sembla haver perdut dos sentits molt importants: la vista i l'olfacte. El regidor delegat de sanitat ni sap ni contesta. Només hi posaran remei, a aquesta situació, quan se'n derivi

PEÑA MOTORISTA SAN JUAN

Diumenge 8 d'Octubre 1.989

VILA DE SANT JOAN

XXII FESTIVAL DEL MOTOR



un problema de salut pública entre els consumidors de la carn que amb aquestes condicions s'hi mata. Com sempre es prenen les mesures pertinents quan ja hi ha ofegats.

■ - Com cada any, quan arriba la famosa festa del botifarró tots els llicenciats en filologia catalana i espanyola es posen a tremolar. Llegir el programa

de festa pot obligar a tancar la universitat. Aquest capficament dels directius a escriure sense respectar cap norma només es pot explicar des d'una perspectiva, cavernícola, gonellista, blavera i acientífica.

Podríem recordar que el seu president es presentà a les llistes electorals d'un partit que feia de LO NOSTRO la seva màxima bandera. Compatibilitzar LO NOSTRO amb una PEÑA MOTORISTA, amb unes ENTIDADES COLABORADORAS POR ORDEN ALFABETICO..., és fa més que difícil. I sinó, és ben hora de llevar-se la careta i deixar d'enganyar la gent amb la utilització d'un folklorisme i un regionalisme que no ens durà enlloc. I si no ho creis, temps al temps.

■ - En temps com els que corren, és d'agrair que hi hagi entitats que gosin treure al mercat discogràfic una obra de música popular mallorquina, quan tots els joves queden embadalits i empardalats amb musiquetes com «Aquí no hay playa» i «Que difícil és hacer el amor en un Simca 1.000». És tot un gest d'heroïtat que el grup santjoaner Aires de Pagesia hagi enregistrat el seu primer llarga durada. Accions com aquesta, entre moltes d'altres, ajuden que l'ofegament que pateix la nostra cultura sigui més bo de dur, més lleu i que la nostra agonia sigui més llarga.

Joan Bauçà.

AUTO VENTA MANACOR

Avda. Fray Junípero Serra, 40 Tel. 550161- MANACOR

FIAT



FIAT Tipo. DGT Motor 1.372 c.c.

FIAT Tipo. DGT.
Motor 1.372 c.c. de 72 CV. DIN
con carburador de doble cuerpo y
encendido electrónico
"breakerless". Velocidad
máxima: 161 Km/h.

FIAT Tipo Motor 1.372 c.c.

FIAT Tipo.
Motor 1.372 c.c. de 72 CV. DIN
con carburador de doble cuerpo
y encendido electrónico
"breakerless". Velocidad máxima:
161 Km/h.

Desde 1.523.000 matriculado

FIAT Tipo. DGT Motor 1.580 c.c.

FIAT Tipo. DGT.
Motor 1.580 c.c. de 83 CV. DIN
con carburador de doble cuerpo
y encendido electrónico Digiplex.
Velocidad máxima: 172 Km/h.

FIAT Tipo. DGT Motor 1.929 c.c. turbodiesel

FIAT Tipo. DGT.
Motor 1.929 c.c. Diesel de 92 CV.
DIN con sobrealimentación turbo
e "intercooler". Velocidad
máxima: 175 Km/h.

VEHICULOS DE OCASION

Wolswagen golf GTI 16 v.....PM-AP
Renault 5 GT turbo.....PM-AN
Opel corsa SR 1.3.....PM-AD
Fiat Uno 70-1300.....PM-AG
BMW 323 I.E.....PM-AZ
Renault 11 turbo.....PM-AG
BMW 318 I.....PM-U

Fiat Uno 70 SL.....PM-AH
Renault 4 TL.....PM-V
Seat ritmo 75 CLX.....PM-U
Seat marbella 5V.....PM-AM
Renault 7.....PM-T
Seat 132 diesel (económico)
Seat 131 diesel.....PM-T

AGENDA - OCTUBRE

Natalicis

Catalina Maria Bauçà Mas (27-08-89)

Defuncions

Antoni Barceló Florit (27-02-14 / 17-09-89)

Noces

Joana Maria Matas Gayà - Jaume Bibiloni Martorell
(16-09-89)

Apotecaries de Guàrdia

Octubre (Diumenges)

Dia 1: Sant Joan
Dia 8: Vilafranca
Dia 15: Petra
Dia 22: Sant Joan
Dia 29: Vilafranca

Benzineres

De dia i de nit:

Viñas (Manacor, crta. d'Artà)
Febrer (Manacor, crta. de Felanitx)

Diumenges:

Viñas (Manacor, crta. d'Artà)
Febrer (Manacor, crta. de Felanitx)
Marratxí (Inca, crta. de Palma)
Estelrich (Can Picafort, crta. d'Artà)
El Molinar (Palma, Ramonell Boix)
Prohema (Campos)

Festivitats del mes

Dia 4: Sant Francesc
Dia 12: Mare de Déu del Pilar
Dia 18: Sant Lluc
Dia 27: Sant Vicenç

Esdeveniments del mes

Sant Joan: Festa del Botifarró (dia 8)
Algaïda: Fira d'octubre (dia 15)
Llucmajor: Fira d'octubre (dia 15)
Campos: Fira d'octubre (dia 19)
Santanyí: Fira d'octubre (dia 21)
Felanitx: Fira d'octubre (dia 22)

Signes del Zodíac

Aries: El tema sentimental et durà de cul.
Taure: Ho tindràs bé, però no et compliquis l'existència.
Bessons: Moment profitós per als negocis.
Cranc: Qualque fet important alterarà la teva vida.
Lleó: Un problema de salut t'amargarà el mes.
Verge: Aprofita una bona oportunitat que tindràs.
Balança: Un mes acollonant en tots els camps.
Escorpi: L'altre sexe et durà de puta cul.
Sagitari: Ho tindràs tot en contra. Enclaustra't tot el mes.
Capricorn: Si el mes passat fou dolent, aquest encara més.

Aquari: Molts de problemes familiars, la resta bé.

Peixos: No facis cas del que et diuen, fes la teva, però alerta amb l'economia.

Telèfons d'interès

Bombers: 55 00 80
Metge: 56 03 64 / 28 13 13 (Busca 1179)
Centre Sanitari: 52 63 11
ATS: 52 60 61
Ambulància Montuiri: 64 61 86
GESA: 55 41 11
Ajuntament: 52 60 03
Apotecaria: 52 62 52
Consell Insular: 72 15 05
Govern Balear: 46 34 50
Centre Meteorològic: 26 46 10
Guardia Civil: 56 00 27
OCB: 72 32 99
SIAC: 900-321 321

El Temps

Pluviometria:	G. Company	J. Roig
Agost:	78'7	
Setembre:		
Dia 1	5'7	-
Dia 4	0'8	-
Dia 5	57'8	-
Dia 6	5'2	-
Dia 7	0'6	-
Dia 10	6'2	-
Dia 18	0'3	-
Dia 21	0'9	-
Dia 22	15'3	-

La Lluna

Nova de dia 1 a dia 8.
Creixent de dia 9 a dia 14.
Plena de dia 15 a dia 21.
Minvant de dia 22 a dia 29.
Nova dia 30 a dia 31.

Previsió del Temps

El temps estarà molt remogut amb brusques freqüents, sobretot a les darreries del mes.

Agenda Esportiva — Octubre

Futbol 3 Regional B (partits a Sant Joan)

Dia 8: Sant Joan - Margalidenc
Dia 22: Sant Joan - Ariany

SI NO LLIGUES AMB LA
RAC
FES-T'HO MIRAR (106.8 FM)

CARTA AL DIRECTOR

Referent a l'article de Joan Bauçà "Mel i sucre, dolcet, dolcet" publicat al número 110 del passat mes d'agost, la família de l'al·ludit regidor, propietària d'uns terrenys al camp, vol aclarir que totes les preguntes que es fa l'esmentat Joan Bauçà sí tenen resposta. Però, a vegades, el que passa és que qualcú es demana moltes coses i en realitat no li interessa saber la veritat (aquest pareix ésser el cas).

En cas contrari, hauria bastat per part seva haver llegit per exemple la VII Memòria Municipal (agost 1985 - agost 1986), on textualment esdiu: "En sessió de 8 de novembre de 1985, la Comissió Provincial d'Urbanisme de les Balears, Secció Insular de Mallorca, aprovà definitivament el projecte de delimitació del Sol Urbà d'aquest municipi, com s'indica a les fotografies que s'adjunten en aquesta Memòria".



Sebastià Florit

En aquest plànol es veu clarament com "la possibilitat d'allargar els carrers ja existeix des que els terrenys foren declarats sol urbà. A partir d'aquesta data hem pagat els impostos i les contribucions especials (clavegueram...) que pertocaven per uns terrenys ja qualificats com a solars (i en cap cas rústics).

NO CAL, PER TANT, REQUALIFICACIÓ

Aconsellam a Joan Bauçà que una altra vegada abans de parlar d'amiguisme, favoritisme o il·legalitat, procuri sobretot informar-se bé en lloc de limitar-se a escoltar el rum-rum del carrer fent suposicions gratuïtes i caient en calúmnies i difamació com aquesta vegada.

(Nota: Els solars al·ludits estan marcats amb creus).

"SA BANCA"

C/ Mestre Mas, 11
Tel. 52 60 66
SANT JOAN

BANCA  MARCH

