

Manacor OMARCAL

Setmanari
Independent

16 de Enero de 1988 - Número 372 - P.V.P. 75 pts. (IVA Incl.)

"Sa Dimoniada" de Son Servera, un éxito



Las "Festes de Sant Antoni", polarizan la atención popular

Félix Peña, Jefe de la Comisaría:



"Los jóvenes consumen droga porque parecen entender que no tienen nada mejor que hacer"

El primer manacorí de 1988 fue una niña

**Restaurant
MOLI D'EN SOPA**

Comunica als seus clients i públic en general que a partir del proper diumenge dia 17 al vespre i fins al dimarts dia 26 tindrà tancat.

Pregam disculpin les molèsties



TUGORES
OPTICO DIPLOMADO

C/ Conquistador, 8 (Pou fondo)
Telf. 55 23 72 MANACOR

SUMARIO

Sin rodeos.....3
 Actualidad Municipal.....6-7
 Casi un millón para el "Joan Mesquida".....8
 Trucs i baldufes.....11
 Es Mercat d'Es Dilluns.....13
 Entrevista con Félix Peña14-15
 Entrega de premios navideños.....17
 Concurso de Diseño de Muebles.....19
 Sa nostra gent.....21
 El món de la cultura.....22-23
 El último manacorí del 87 y el primero del 88.....25
 Sitges Febrer, un pintor manacorí que triunfa en Ciutat.....27
 "Muebles Bauzá", Es Molí d'En Fraret y Gregori Mateu, son noticia.....30
 Especial "Festes de Sant Antoni".....31 a 41
 "Dimoniada" de Son Servera.....43 a 51
 Consideraciones de interés jurídico.....53
 Brotes de ternura.....55
 75 años de historia de La Salle.....56-57
 Buceando en los archivos58
 De Sa Plaça an es Mercat.59
 Tercera Edad.....60-61
 Opinió.....62-63-64
 Comarca.....65 a 68

DEPORTES:

Al grano.....69
 El Manacor, a Santanyl.....71
 El Badía recibe al Tarragona 73
 El Ibiza visita al Escolar.....74
 El líder Cala d'Or, en Porto Cristo.....76
 Noticias del Barracar.....77
 Entrevista con Bernat Gelabert.....78-79
 Clasificaciones fútbol.....80
 Cantera.....82-83
 Fútbol de Peñas.....84
 Baloncesto.....87-88
 Hípicas.....90-91
 Miscelánea deportiva.....92
 Ciclismo.....93
 Recuerdos futbolísticos...94
 Carnet social.....95
 Guía de televisión.....96-97
 Agenda.....98



LA TERCERA EDAD CELEBRA SANT ANTONI POR ADELANTADO

Unas trescientas personas de la tercera edad se sentaron a manteles por deferencia del "Patronat de Sant Antoni", celebrando por adelantado tan tradicionales y entrañables fiestas. (Páginas 60-61)



SITGES FEBRER, UN ARTISTA MANACORÍ QUE TRIUNFA EN CIUTAT

Mateo Sitges Febrer es un pintor manacorí residente en Palma desde hace unos quince años, que ha saboreados las mieles del triunfo en el complicado mundo de la pintura en las distintas ocasiones que ha mostrado su obra en público y, de forma especial, en los últimos compases de 1.987 a raíz de su exposición en la Galería palmesana "L'Auba". (Página 27)

BERNARDO GELABERT ANALIZA LA SITUACION DEL CARDASSAR

Bernardo Gelabert, actual entrenador del Cardassar, analiza la actual situación del primer representante futbolístico de Sant Llorenç a través de una amplia entrevista que encontrarán en las páginas 78 y 79.

MOVIDO PLENO MUNICIPAL

Con una semana de retraso sobre la fecha habitual debido a la Festividad de los Reyes Magos, el pasado martes se celebró el pleno ordinario del Ayuntamiento de Manacor correspondiente al mes de enero, el cual resultó movido y con desenlaces interesantes tal y como informamos en páginas 6 y 7.

SE COMPREN
 disfresses amb
 bon estat
 Telf. 55 46 05
 55 49 95

SE COMPRAN
 disfraces en
 buen estado
 Telf. 55 46 05
 55 49 95

AUTO VENTA MANACOR

Servicio Oficial **FIAT**



FIAT **Regata**

El Regata representa el concepto de la estética en movimiento. Su amplio y cómodo interior, con una luminosidad y visibilidad sorprendentes le hacen el vehículo ideal para disfrutar en largos viajes con toda la familia.

Todo en el Regata está estudiado bajo el signo del confort y la capacidad, con unas inmejorables prestaciones y unos consumos reducidos.

70 Confort y 70S	c.c. 1.301-CV 65/5.600 r.p.m. - 5 Velocidades. 5 plazas - Velocidad máx. más de 155 km/h. 4 puertas.
85 automático	c.c. 1.489-CV 82-55.600 r.p.m. 5 plazas - Velocidad máx. más de 160 km/h. 4 puertas.
100 i.e.S.	Inyección electrónica. c.c. 1.585-CV 100/6.000 r.p.m. - 5 Velocidades. 5 plazas - Velocidad máx. más de 180 km/h. 4 puertas - Frenos ant. de disco-Post. tambor.
Diesel Super	c.c. 1.929-CV 65, 3/4.600 p.m. - 5 Velocidades. 5 plazas - Velocidad máx. más de 155 km/h. 4 puertas - Frenos ant. de disco-Post. tambor.
Diesel Turbo S	c.c. 1.929-CV 80/4.200 r.p.m. 5 plazas - Velocidad máx. más de 170 km/h. 4 puertas - Frenos ant. de disco-Post. tambor.
100 ie week end	c.c. 1.585- Inyección electrónica CV 100/6.000 r.p.m. - 5 Velocidades 5 plazas - Velocidad máx. más 180 km/h. 5 puertas - Frenos ant. de disco-Post. tambor.
Diesel Super week end	c.c. 1.929-CV 65, 3/4.600 r.p.m. - 5 Velocidades - 5 plazas - 5 puertas - Frenos ant. de disco-Post. tambor Velocidad máx. 155 km/h.

En venta revisados con carnet de garantía

Menos | Sanglas 500.....PM-P
75.000 | Seat 133.....PM-H

Menos | Seat 127.....PM-L
150.000 | Seat 127 4 puert....PM-K

Menos | R-5 GTLPM-J
325.000 | 4-L TLPM-L

Menos | Visa 1.1.....PM-V
350.000 | Seat PandaPM-X
Renault 5.....PM-N
R-5 6TL.....PM-K

Menos | Ford Fiesta 1.3.....PM-T
390.000 | Seat Fura.....PM-Y

Menos | Seat 131 diesel.....PM-O
450.000 | Renault 12 TS.....PM-T
Talbot Solara SX.....PM-S

Menos | Renault F-6.....PM-AD
500.000 | Seat Ritmo 75-CLX.PM-T

Menos | Renault 18 GTS.....PM-T
575.000

Menos | Opel Corsa1.0.....PM-AH
675.000 | Ford Fiesta.....PM-AG
Super Cinco.....PM-AG

Menos | Fiat 1 fire.....PM-AH
725.000 | Alfa Romeo Sprint..PM-W
Opel Corsa 1.2 5 p.PM-AH
Ritmo Crono.....PM-AB

Menos | Peugeot 505 SRD....PM-T
775.000 | Fiat Uno diesel.....PM-AH

Menos | Visa GTI.....PM-AG
1.000.000

BMW 323 Aire acondicionadoPM-Z

SE COMPRAN COCHES OCASION HASTA 5 ANOS. MAXIMA VALORACION
EXPOSICION Y VENTA: Avd. Fray Junípero Serra,40
ASISTENCIA TECNICA: C/ Drach, 8 Manacor
TEL. 550161

Sin Rodeos

Manacor

 Revista comarcal
d'informació general

 Dep. Legal
PM 520-1.980

 Apareix els dissabtes
de cada setmana

 Director:
GABRIEL VENY
MATAMALAS

 Edita: EDICIONS
MANACOR S.A.

 Redacció i
Administració:
Ronda del Port, 60
Apt. de Correus 117
Tel. 55 24 08
Manacor

"Manacor Comarcal" no se responsabiliza de la opinió de sus colaboradores ni se identifica necesariamente con la misma. Se respeta la libertad de expresi3n de sus colaboraciones dada la pluralidad de la publicaci3n, aunque la opini3n de la revista se expresa únicamente a trav3s del art3culo editorial.

En la secci3n "Cartas al Director", "Manacor Comarcal" se reserva el derecho de publicaci3n, resumen o extractos de los originales, que deben ser presentados debidamente firmados y con la direcci3n y n3mero de carnet de identidad del autor o autores.

La "Dimoniada", las "Festes de Sant Antoni" y el "Patronat"

En Manacor, como ocurre en otros pueblos de Mallorca, las "Festes de Sant Antoni" significan el broche final a un largo periplo de fiestas cuyo punto de arranque es el 24 de diciembre con motivo de Nochebuena con culminaci3n el 17 de enero, "Festa de Sant Antoni".

Ahora, con las luces navideñas de nuestras calles todav3a en vigor, lo que resta espectacularidad al fuego de los "foguerons", independientemente de que puedan aportar alguna ventaja, nos aprestamos una vez m3s a celebrar las entrañables "Festes de Sant Antoni", las cuales, en la presente edici3n y en lo que se refiere a nuestra comarca, han contado con una espectacular antesala con la "Trobada de dimonis" que tuvo como marco las calles y plazas de Son Servera el pasado domingo.

La "Trobada de Dimonis", institucionalizada merced a una iniciativa del "Patronat de Sant Antoni" de Manacor hace algunos ańos, se est3 convirtiendo en una de las mayores concentraciones populares de Mallorca. Hasta tal punto es as3, que la "Dimoniada" de Son Servera fue objeto de un ampl3simo reportaje por parte de TVE en Baleares que en otras ocasiones nos ha negado el pan y la sal, adem3s de portada en todos los rotativos provinciales.

El "Patronat de Sant Antoni", capitaneado por Moss3n Mateu Galm3s, a quien un d3a, el otro "Patronat", el de "L'Escola de Mallorca", le neg3, absurda e incomprensiblemente, el venido a menos "Reconeixement de M3rits", es un claro ejemplo de funcionamiento y organizaci3n en cuyo espejo podr3an mirarse muchas otras entidades de los m3s variados signos.

Moss3n Mateu Galm3s, que ha conseguido excelentes realizaciones para Manacor, quiz3s con alguna que otra posible equivocaci3n propia de todo ser humano, con la constituci3n del "Patronat" que preside, llev3 a la pr3ctica una de las mejores ideas que puedan darse en una persona cuya inquietud principal estribe en hacer el bien com3n y en la recuperaci3n de tradiciones populares.

El "Patronat de Sant Antoni", incluso con el escasamente convincente proyecto de monumento que ha propuesto y que valdr3a la pena reconsiderar, ha conseguido no s3lo dotar de un cariz popular y altamente participativo las "Festes de Sant Antoni", sino que tambi3n ha logrado, y puede que sin propon3rselo, que Manacor, por estas fechas, sea punto de cita de gentes de toda Mallorca, bien sea por los "foguerons", las "Beneides", o por este ejemplo de "Fira Artesana" que ha organizado por segundo ańo consecutivo.

Merced a la primera "Trobada de Dimonis", cuyo estreno fue, precisamente y como correspond3a, en Manacor, el nombre de nuestra Ciudad apareci3 en importantes medios de difusi3n nacionales e, incluso, internacionales, como es de suponer que ha ocurrido con las sucesivas "Dimoniadas", a las que el nombre de Manacor estar3 siempre estrechamente ligado, y de lo que deber3an tomar nota los responsables de la asignaci3n de la pr3xima "A" de Oro de S'Agricola.

GABRIEL VENY

Actualidad Municipal

Recursos contra acuerdos del Ayuntamiento

(Redacción, J. Mateos).- El Ayuntamiento, en sesión plenaria celebrada el pasado martes, aprobó sendas propuestas relativas a presentarse como parte demandada en dos contenciosos presentados contra acuerdos adoptados por la Comisión de Gobierno. El primero de ellos, aprobado por unanimidad se refiere al interpuesto por la Compañía Telefónica contra el acuerdo adoptado el día 2 de octubre y que se refiere a la tasa de recogida de basuras del año 1986. El segundo, firmado por Manuel

Llaneras, y que fue aprobado con los votos en contra del grupo de Alianza Popular, toda vez que, según su portavoz, Gabriel Homar, su grupo entendía que el demandante está en posesión de la razón, se refiere al acuerdo, adoptado por la Comisión de Gobierno el 25 de septiembre pasado por el que se aprobó el proyecto básico para construir, en terrenos de S'Illot un edificio. La defensa de presentarse como parte demandada corrió a cargo de Tomeu Ferrer quien señaló que los terrenos en cuestión constituyen una

zona absolutamente degradada convertida en un verdadero basurero para el que es necesaria una acción de mejora, haciendo hincapié en que, lo que en su día se concedió no fue un permiso de obras, sino la simple aprobación de un proyecto básico.

DEPURADORA DE CALAS DE MALLORCA.

Tomeu Ferrer, que más tarde solicitó la inclusión en el régimen de dedicación exclusiva, para, según sus propias palabras, "dedicar

en los próximos meses el tiempo necesario a los trabajos del Plan General de Ordenación Urbana" dio cuenta de las características sobre convenios urbanísticos entre Ayuntamiento y particulares, señalando de entrada que, si bien, no era partidario de tal sistema, las condiciones que hoy se presentaban al Pleno era ampliamente satisfactorias para el Ayuntamiento. Por una parte pasan a ser propiedad del Ayuntamiento unos terrenos situados entre la calle Fábrica y la Ronda del Puerto donde se piensa

Comercial Ribot, C.B.

Avinguda Baix d'es Cos, 68 Telf. 55 25 19
MANACOR

Ben volguts clients i amics:

Vos comunicam que a partir del proper dia 16 d'aquest mes de gener tendrem a la vostra disposició la nova exposició de materials sanitaris.

Quedau tots convidats a la inauguració que tindrà lloc el mateix dia 16 a partir de les 5 de l'horabaixa.

Vos esperam.

Toni Ribot. Roman Marcos. Joana Pérez.

ubicar una Unidad Sanitaria. Por otro y como consecuencia de la legalización de las naves industriales de Suasi, sitas en la carretera de Felanitx, pasan a ser patrimonio municipal 38.000 metros cuadrados en la zona de Calas de Mallorca y poblado talayótico de S'Hospitalet en los que ubicar la futura depuradora de Calas, así como otros 2.500 metros que serán cedidos al Centro Joan Mesquida para construir en ellos una residencia para minusválidos.



Las aceras de Marcos Juaneda fueron tema de debate en el pleno.

PUBLICIDAD RURAL Y PLAZA MADRID

Un tema aparentemente sin más trascendencia desató la primera polémica de la noche entre el poder y la oposición, al votar negativamente esta última la propuesta, también defendida por el titular de Urbanismo según la cual se prohíbe la colocación de carteles publicitarios en zonas rurales, así, como paulatinamente ordenar la desaparición de los ya existentes. Gabriel Homar, que calificó la propuesta de pobre y huérfana de reglamentación basó su negativa en el hecho de que dada la importancia del asunto podría volver a discutirse, así como darla a conocer a Ayuntamientos colindantes, e incluso a la Comunidad Autónoma, para llevar a cabo una acción conjunta.

Por otra parte, y por unanimidad de todos los grupos se aprobó el cambiar algunos términos de las Normas Subsidiarias a fin de que, entre otros asuntos, la llamada Plaza Madrid pueda convertirse en vial a fin de poder enlazar la futura avenida Ferrocarril con la de Eduardo H. Heusch.

TARIFAS DE AUTOBUSES URBANOS.

Ya hay precio del ticket del autobús urbano. El viaje costará 25 pesetas, al tiempo que se aprobaron una serie de tarifas especiales. Así los

estudiantes podrán adquirir un bono especial que costará 1.000 pesetas mensuales, y las personas de la tercera edad abonarán 10 pts. por viaje. Al mismo tiempo se dio cuenta de una serie de modificaciones en el contrato con la empresa que alquila los autobuses al Ayuntamiento mediante las cuales este último no se hace cargo de la limpieza y custodia de los vehículos, que corre a cargo de la empresa, así como otras consideraciones en cuanto al servicio los sábados y domingos.

Anteriormente y tras las oportunas explicaciones de la delegada de Educación, Lidia Salom, el Ayuntamiento aprobó el ceder un local al MEC destinado a Centro de Profesores de la zona de Manacor.

RUEGOS Y PREGUNTAS Y FIESTAS LOCALES.

Antes de pasar al apartado de ruegos y preguntas, el Ayuntamiento aprobó una moción de urgencia según la cual se declaran los días 4 de abril, segunda fiesta de Pascua y el día de la Virgen del Carmen, como festividades locales.

Ya en el apartado de ruegos y preguntas y tras manifestar el Pleno el sentimiento de condolencia

por el fallecimiento del funcionario Antonio Lliteras, Gabriel Homar solicitó del alcalde que se habilitase una sala de reuniones para su grupo -sin alfombras, según señaló José Huertas- ya que no tenían un sitio donde poder estudiar los expedientes. Preguntó más adelante si ya había confirmación oficial y por escrito de la adjudicación a Manacor de la construcción del Hospital Comarcal, a lo que el alcalde Lull contestó que todavía no, pero que esperaba noticias en breve tiempo, añadiendo que según las manifestaciones del Sr. Oliver Capó a una revista local no parecían existir problemas en este sentido.

ACERAS Y ESPOLONES.

La pregunta, dirigida al responsable de Policía sobre las últimas obras que se llevan a cabo en cuanto a la ordenación de la circulación, parecía esperada por el propio Marcos Juaneda, quien provisto de informes y planos señaló que no le extrañaba la pregunta puesto que "Hay medios de comunicación -se supone que se refería a "Manacor Comarcal"- que se han preocupado de sacar este asunto a luz". Siguió diciendo que lo realizado no son ideas suyas ni tampoco

caprichos, sino que se había apropiado de ideas de otros y que los obstáculos obligan al conductor a aparcar bien. Mostró una serie de planos según los cuales en acuerdo tomado el 29-6-85 ya se contemplan unas puntas en la plaza Ramón Llull, si bien -añadió- las realizadas son un poco más largas que las proyectadas a fin de proteger los semáforos que se instalarán al tiempo que se ganan unos aparcamientos. Ante la acusación de que nadie estaba enterado de las modificaciones que lleva a cabo, UM, por boca de su portavoz Joan Manuel Francia señaló que la Comisión de Gobierno sí está enterada de los trabajos que lleva a cabo Marcos Juaneda y que se discute en la correspondiente Comisión de Servicios Generales que él preside.

Tras tratarse temas relacionados con alumbrado, así como el hecho de que no se cumple el horario de apertura al público en la Oficina municipal de Porto Cristo y de la Torre de Ses Puntes, Bernardí Gelabert se refirió al ya famoso partido de fútbol políticos-funcionarios y la comida siguiente en el sentido de que los gastos de ambos actos corrió a cargo de cada uno de los concejales.

Al no aparecer el ganador del sorteo del coche, el superávit de la Fiesta pro-hospital se ha visto incrementado en 800 mil pesetas.

La Plataforma pro-hospital entrega casi un millón de pesetas al colegio "Joan Mesquida"

(De nuestra Redacción).- Al no haber aparecido el poseedor del número ganador del sorteo del coche cuya rifa tuvo lugar el pasado siete de diciembre en la "Bauxa per l'Hospital", y cuyo plazo finalizó el pasado siete de enero, la cantidad cifrada como precio del vehículo y que por deferencia de "Autoventa Manacor" fue del orden de las 800 mil pesetas, esta cifra ha pasado a engrosar los ingresos obtenidos en "La Bauxa" organizada por la Plataforma pro-Hospital y merced a las aportaciones de firmas comerciales y particulares, cuyo balance final ha arrojado un superávit cercano al millón de pesetas. Exactamente 934.790 pesetas, cantidad que el pasado miércoles, por medio de un talón bancario, fue entregado al Colegio de Minusválidos "Joan Mesquida", según acuerdo unánime de los miembros de la Plataforma.

De manos del administrador de la Plataforma, Antonio Vicens, la Directora del "Joan Mesquida", Micaela Bennasar, recibió el talón bancario, pronunciando unas palabras de agradecimiento por la iniciativa, para, posteriormente, ofrecenos una exposición clara y detallada de la situación actual del Centro, con sus problemas y necesidades, en los que no podemos extendernos en esta oportunidad por problemas de espacio.



Momento en que Micaela Bennasar recibe el talón de manos de Antonio Vicens.

CAMBIO DE DIRECCION EN BANCA MARCH-MANACOR

(De nuestra Redacción) Juan Gili Niell, Director hasta ahora de la sucursal de Banca March en Manacor, ha sido nombrado Subdirector de Sucursales de la citada Entidad Bancaria, siendo sustituido en Manacor por Juan Florit Moragues, natural de Muro.

A ambos profesionales, nuestros mayores deseos de éxito en sus nuevas responsabilidades.



LOS NOVIOS BRINDAN EN GRAFFITTI

Graffiti, la discoteca de moda en Cala Millor, fue el marco que cerró con broche de oro la trascendental jornada que fue para Onofre Ginard y María Victoria Sánchez, la del uno de enero de 1988, fecha de su unión matrimonial celebrada religiosamente en la Parroquia de Nuestra Señora de Los Dolores de Manacor, con posterior reunión a manteles en el Restaurante "Ca'n Guillem", en Son Macià, para finalizar tan ajetreado día, como hemos dicho, en Graffiti, donde las burbujas de cava y los vítores y deseos de felicidad para los nuevos esposos por parte de sus amigos, fueron la tónica dominante y acertado colofón.

En nombre de Orquidea

les deseo

un año de perlas



Perlas
Orquidea[®]
MALLORCA



GAT 1359

VIAJES 
EUROPA TOURS S/A

**AHORA
MAS CERCA DE USTED
NUEVO DOMICILIO**

Pza. Ramón Llull, 9-b (Pl. Es Mercat)

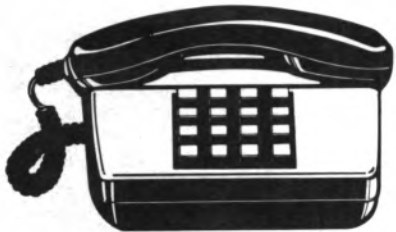

55 56 50

Reservas de: Billetes de avión, barco, vuelos charter, luna de miel, ferias, programación viajes nacionales e internacionales, alquiler de coches, reservas hotel-apartamentos....

SUCURSAL EN PORTO CRISTO: C/ MAR, 9 TELF. 57 02 38



Margarita Puigserver, del Salón de Belleza NOVA IMATGE de Manacor hace entrega a la ganadora Margarita Mayol, del viaje de un fin de semana a Menorca para dos personas del sorteo de los boletos de Navidad, por gentileza de VIAJES EUROPA TOURS.

TRUCS I BALDUFESPer Josep M^a Salom

Per un bon Sant Antoni

El Dimoni i Sant Antoni
no se semblen gens ni mica,
i tots dos quan van de pica,
fan anar la gent molt nyica.

Per devers s'Ajuntament
passen coses similars;
es que duen es compàs,
llauren molt alegrement.

El Dimoni acovardat,
no vol pactar amb ningú
perquè hauria de donar:
un bon sou a cadascú.

Poca sort du ara el Dimoni
amb organitzar desastres,
ja que hi ha prou rebumbori
amb so pagar es catastres.

El Dimoni va volant,
sense pujar a cap 'cera;
segur de que enrevoltant,
no perdre sa cervellera.

Es consejal de Sa Rua,
va xalest i tot content,
perquè per donar torment,
té ordenança i té grua.

El Dimoni està content,
perquè ses animalades,
i ses bones esburbades,
les hi fa s'Ajuntament.

El Dimoni va de gresca
i content amb so catastrophe,
perquè per pagar es desastre,
li venen ànima fresca.

El Dimoni i Sant Antoni
no canten es "voy, voy, voy"
perquè a tot Manacor,
ja li han pegat un bon poi.

A sa plaça Ramon Llull
li ha sortit un joc de banyes
amb permís d'es batle Llull.
I el Dimoni convençut,
diu que només són lleganyes.

Per devers un Ministeri
el Dimoni va fer foc.
Quan se va aclarir el misteri:
el Marquès cap a València
i l'Hospital per qui el vol.

El Dimoni cerca aigua
i no és per apagar foc,
sinó per anar poc a poc
a trempar una auditoria
que surti a gust de tothom.

Per devers es Cementeri
volen fer ampliació,
Sant Antoni vol gelera,
el Dimoni, foc i foc.
¿Què farà s'Ajuntament?

El Dimoni va xalest
amb això d'es monument;
perquè per un Sant Antoni,
hi ha cinc cares de dimoni
i pèrdia d'aparcament.

El Dimoni tresca món,
a s'estlu p'es Port i Cales,
a s'hivern per Ponç Descoll,
primavera a Cala Varques
i tardor per tot arreu.

Sant Antoni de Viana
serà un Sant anomenat,
no pels miracles que contem
com a històries d'altre temps.
Sinó perquè tots es dimonis
d'enguany i de l'any que vé,
es vestits i es disfressats,
no li resten gens de fama,
no li lleven devoció,
no li encenen sa pana
ni el manegen ni el maretgen,
ni el fan posar a un racó.

¡Visca Sant Antoni!

MIPER MANACOR



*Alta Calidad
a Bajo Precio*

ES MERCAT DES DILLUNS

Antonio Mio, alias el soltero de oro, harto de despreciar los pendones de tías que "ensumen", ha decidido pedir la mano de la gachí que le cante mejor la serenata debajo de su ventana. "Es s'única manera de que m'arribi a casar", dicen que ha dicho.

¿Será verdad que el SIDA ha llegado al Ayuntamiento de Manacor?

Tots es socios de S'Agrícola s'han fet sa barramenta neta per si arriba s'oportunitat de besar Na Paula Rosselló aquest dissabte, amb motiu de s'entrega de s'"A" d'Or.

Los de la Escuela "Ponç Descoll", al retirar una de las muchas piedras, encuentran las bragas que Lola Flores lucía en sus actuaciones en el Pardo. Han empezado a restaurarlas.

El "calla, calla", d'En Jaume Darder a Juan Manuel Francia en el pleno municipal de esta semana, nos hace pensar que sólo un cincuenta por cien de los concejales de UTM en el Ayuntamiento está de acuerdo con las paridas de Marquitos Rambo Cuaneda en las aceras de Manacor.



Els socios de S'Agrícola, desconolats. Enlloc de Na Cicciolina, vendrà es conseller Salgado a sa festa d'aquest dissabte. Al manco s'ha romput sa tradició de dur n'Oneto, han suspirat alguns...

En lugar de las tradicionales "cançons de Sant Antoni", el Batlle Lluhi ha ordenado, a través de un bando, que en todos los "foguerons", a las nueve y media en punto del sábado, sea entonado a coro el "Boys, boys, boys..." de Sabrina, de la que el Batlle es un fan incondicional.

Los contribuyentes de Manacor, dado el especial interés demostrado por ellos por parte del responsable de la hacienda municipal de Manacor, han decidido nombrar, por absoluta unanimidad, a Josep Barrull "Dimoni de Manacor". La foto corresponde a la imagen que tienen de Barrull los perseguidos contribuyentes, que intentarán que el Patronat acepte como monumento en lugar de los bodrios-cubos que pretende hacernos tragar.

Després d'haver posat en marxa tots els efectius hem pogut comprar a l'equip de Govern de Manacor, ha estat una incertada fora temps que s'ha de saber perdonar...

L'Ajuntament de Manacor, ha estat una incertada fora temps que s'ha de saber perdonar...

¿Será verdad que a un funcionario del Ayuntamiento de Manacor le llaman "por lo bajini", "es llepón"?

En Mateu de "Tropos" se niega a entrar de consejal mientras no se le prometa oficialmente la concesión de un "Gabinete Psicológico" de mentalización de funcionarios/as.

En Marquitos Rambo Cuaneda, s'ha provat un uniforme d'En Rambo i l'hi ha estat gros. Ses viudes d'En Salvador Bauzá li arreglen

Es nostro Tià Nicolau s'està fent un plantejament de lo més seriós. El dilema està en si se casa amb una de ses viudes que el du loco, si s'ajunta o si decideix seguir igual i morir verjo.

Félix Peña, máximo responsable de la Comisaría de Policía de Manacor:

"Muchos jóvenes se drogan por entender que no tienen nada mejor que hacer"

Hacia mucho tiempo que íbamos tras la consecución de una entrevista con el actual máximo responsable de la Comisaría de Manacor, Félix Peña, quien, desde siempre, se ha mostrado reacio a salir en la prensa. No quiere protagonismos. Sin embargo, en esta oportunidad, con la excusa de que nos relatara los problemas y actividades de la Comisaría en el curso de las pasadas fiestas de Navidad y Año Nuevo, aceptó nuestra invitación. Félix Peña no es la clase de policía que nos muestra "la tele" a través de películas y series policiales. Ingresó en la Policía a los veinte años, pasando por las diferentes escalas de Inspector hasta llegar a la responsabilidad que conlleva el dirigir una Comisaría. Compaginó su labor policial con los estudios de Derecho, por lo que hoy tiene el título de Abogado en el bolsillo.

-¿Tiene muchas ventajas el ser policía y abogado?

-Hombre... Siempre es interesante que un policía conozca las Leyes a nivel de abogado. Supongo que mi preparación intelectual influyó para que la Interpol me nombrara coordinador para el ingreso en dicha Organización Internacional de Nicaragua. Ello me obligó a fijar mi residencia en Managua durante varios años.

-O sea, que ha sido miembro de la Interpol...

-Sí. Con anterioridad a mi ingreso en la Interpol, fui contratado por el Gobierno de Puerto Rico como Instructor de Detectives. Después estuve como Jefe de Comisaría en Orotava (Tenerife) y Maspalomas (Las Palmas).

-¡Menudo currículum! Ahora, podría explicarnos, a grandes rasgos, el balance policial de la Comisaría de Manacor en los últimos doce meses?

-Es literalmente imposible detallarlo en una entrevista. Me referiré solamente a los temas que puedan tener mayor interés. Apunta: La localización de una radio baliza que interfería, desde Manacor, las comunicaciones de navegación, deteniéndose al vecino de Manacor, M.D. Esto era en febrero. En marzo fueron



detenidos J.G., de Palma y A.L.L., de Cala Millor, a los que se ocuparon 200 gramos de cocaína. En julio fueron detenidos, el súbdito alemán, M.G., y el manacorenses B.M., como presuntos autores de un robo en los Juzgados, recuperándose todo lo sustraído. En agosto, atraco con arma blanca en una mercería de Manacor, siendo detenida C.B. como presunta autora. En noviembre fue detenido el presunto autor de la violación de una súbdita inglesa. En diciembre fue desarticulada una banda de traficantes de droga, siendo detenidos, entre

otros, J.S. y su hermana, ambos vecinos de Manacor.

-¿Se han registrado muchos hechos delictivos en el curso de las últimas fiestas de Navidad y Año Nuevo?

-El índice de delincuencia en Manacor es relativamente bajo. De todas formas, puedo citarte los principales delitos registrados en el curso de las últimas fiestas y más concretamente del día 24 de diciembre al 7 de enero. Toma nota: Robo en un establecimiento por valor de 55 mil pesetas; robo en una vivienda por valor de 6 mil pesetas; robo en el interior de un vehículo por valor de 15 mil pesetas; robo en otro establecimiento por valor de 12 mil pesetas; sustracción de un vehículo que ha sido recuperado; otros robos en el interior de vehículos por valor de 46 mil pesetas; robo de un perro valorado en 60 mil pesetas; y un robo en un chalet por valor de 90 mil pesetas.

-¿Cuáles son los delitos más habituales en Manacor?

-Los descuidados en el mercado de los lunes no faltan casi nunca, siendo su intención el robo de carteras. El resto de días suelen registrarse robos en el interior de vehículos estacionados, robos, alguno con violencia y con arma blanca. El mayor porcentaje de robos corresponde a hurtos de joyas en viviendas, alhajas que, posteriormente son canjeadas por droga. También proliferan, últimamente, lesiones producto de riñas en bares y discotecas de

"El índice de delincuencia en Manacor es relativamente bajo"

"Cada día son de menor edad los jóvenes que se inician en la droga"

la zona.

-¿Violaciones?

-En el curso del pasado año se registraron dos violaciones en nuestra zona. Una de ellas ha sido esclarecida y se sigue la pista al presunto autor de la segunda.

-¿Es la droga el gran problema de la Policía?

-La buena labor del Grupo de Drogas durante 1.987 ha hecho disminuir en grado importante la venta de droga en Manacor. Aunque, de todas formas, el problema sigue ahí.

-¿Cuál es actualmente la droga de mayor consumo?

-Hablando de drogas duras, la tendencia general en Baleares se va decantando hacia la cocaína. Parece como si el lema de los consumidores fuera "más cocaína y menos heroína".

-¿En cuanto al hachís?...

-Lo triste, y comprobado, es que de cada día disminuye la edad en el inicio del consumo del denominado "chocolate" entre la juventud de Manacor. Tenemos en proyecto la realización de programas de información sobre los graves riesgos que comporta el consumo de drogas, dirigidos especialmente a los escolares. Será una campaña que espero dará los frutos apetecidos.

-¿Por qué se droga la juventud?

-Los jóvenes se drogan porque parecen entender que no tienen nada mejor que hacer. La carencia de objetivos, ideales y valores, conducen a la juventud a una especie de vacío, en el que colabora el índice de desempleo, y se inician en el consumo de droga.

-¿Cuál es la solución?

-Es difícil. Mi teoría consiste en que la lucha antidroga debe estar dirigida a conseguir que la juventud no se drogue. De esta forma, desaparecería el consumidor y se acabaría con el tráfico de estupefacientes, dado que al no haber demanda, desaparecería la oferta.

Gabriel Veny

"Estamos preparando una campaña de mentalización para los escolares"

GELATERIA PORTO

Porto Cristo

C/ BURDILS Nº 81 (COSTA D'EN BLAU)

- GELATS ARTESANS
- XOCOLATA AMB NATA
- XOCOLATA AMB ENSAIMADES
- PA AMB OLI I LLOMETS
- BERENARS
- PIZZAS



ULTRACARS

Colabora con las Fiestas de San Antonio y San Sebastián

Calle Almirante Ferrándiz nº 16
CALA RATJADA

MUEBLES BAUZA® S.A.



Calle Major, 22 Tel. 550350 MANACOR
(Entre Plaza Sa Bassa y Ayuntamiento)

HORARIO:

De 10 a 13 h. y de 16'30 a 20 h.

Sábados tarde abierto



*TIENE EL HONOR DE PRESENTAR A SU
DISTINGUIDO PUBLICO LA
CREATIVIDAD Y CALIDAD DE:*

MUEBLES CONTEMP



**Y TODA CLASE DE MUEBLES CLASICOS,
MODERNOS, DESPACHOS E INSTALACIONES**

Actualidad Local

Entrega de premios y trofeos

El pasado martes, en el Centro de Cultura de nuestra Ciudad, tuvo lugar el reparto de premios y trofeos a los ganadores de la IV Mostra de Felicitaciones Navideñas y Concurso de Nacimientos, con asistencia de nuestro alcalde, delegado de Cultura y los dos respectivos directores de Sa Nostra y La Caixa.

Antes, se hizo entrega de una placa de agradecimiento a cada niña o niño que participó en el cante de Villancicos en la Fiesta de la Chocolatada para la Tercera Edad. Encarna Valero, Neus Melis, Elena Barceló, Sonia Vadell, Silvia Bover, Marina Merino, Lourdes Ribalto, Jesús Terrasa, Isabel Gelabert, M^a Antonia Gomila y Miguel Catalá.

CONCURSO DE "BETLEMS"

- 1.- Colegio de Son Macià.
- 2.- Colegio de La Salle.
- 3.- (ex-aequo a cuatro colegios) San Vicente, Simó Ballester, Antonio Maura y La Torre.

IV MOSTRA DE FELICITACIONES NAVIDEÑAS:

GRUPO A:

- 1.- J. Checa (La Torre)
- 2.- M. Sitjar (La Caridad)
- 3.- Fca. Riera (Antonio Maura)
- 4.- J. Gomila (Simó Ballester)
- 5.- S. Brunet (Ses Comes)



GRUPO B:

- 1.- A. Ruiz (S. Francisco)
- 2.- A. Sánchez (Es Canyar)
- 3.- P.J. Timoner (La Salle)
- 4.- M. Fuster (S. Francisco)
- 5.- B. Perelló (Pere Garau)

GRUPO C:

- 1.- N. Puerto (Mitjà de Mar)
- 2.- S. Melena (La Pureza)
- 3.- M. Miró (La Caridad)
- 4.- I. Miralles (Joan Mesquida)
- 5.- R. Galván (Simó Ballester).

Cartas al director

Volem llum al Port

Sr. Director:

Som dos joves que vivim a Porto Cristo tot l'any, que vàrem presenciar la nefasta arribada de l'any en que ens trobam a l'obscura plaça del Carme del nostre poble i ens veim obligats a comunicar el nostre rebuig per la manca de col.laboració per part de la parròquia del Port.

Agrairíem a don Pep que pels anys vinents no ens tornàs a fer la putada dels dos darrers anys, l'actuació dels quals ens ha fet perdre el respecte cap a una persona que tocaria estar al nostre servei, i potser així no es trobaria una plaça en les condicions en que quedà aquest any i l'any passat, ja que si hi hagués il.luminació la gent aniria més alerta a tirar botelles buides per terra, ja que aquests individus serien vist, a més de que no estam a un país tercermundista, en el que no hi ha restriccions de llum o almenys això ens sembla.

La col.laboració esmentada anteriorment, o sigui, la que desitjaríem per anys vinents no consisteix en més que encendre les dues faroles que hi ha a

l'entrada de l'església, per no dir les de tota la plaça, i poder escoltar les dotze campanades del rellotge de l'església, a més d'il.luminar-lo.

No podem entendre l'actuació de don Pep, ja que tot el que demanam al paràgraf anterior es realitza durant tot l'any sense cap alteració; això ens fa suposar que el que passa cada 31 de desembre és perquè li passa pels " " a don Pep.

Voldríem aclarir que tal vegada hi hagi alguna expressió que es pugui trobar de mal gust, esbogerrada o irrespectuosa, però s'hauria de tenir en compte que també s'ha produït una irrespectuositat cap a tot el jovent que esperava sentir les dotze campanades (per cert que no tot era jovent, sinó que també hi havia bastanta gent major).

Ll agrairíem la publicació d'aquest manifest, que no pretén altra cosa que donar a conèixer la pèssima situació dels centenars de joves i no tan joves de tots els pobles de la comarca i de fora d'ella (com puguin ser Sant Llorenç, Son Servera, Cala Millor, S'illot, Petra, Sant Joan, Palma...) que es congregaren a la plaça i que no volien altra cosa que escoltar les dotze campanades, que si fossin de la sort, creim que el nostre futur seria desastrós i ben diferent al que nosaltres desitjam i esperam.

Pensam que qui firmi aquest manifest no té res que veure, ja que tothom se'n va anar de la mateixa manera, o sigui decebut.

DOS AMICS EMPRENYATS.

PETIT COMERCIAL - MANACOR

C/ Juan Segura 15 Telf. 55 20 90

REBAJAS

Edredones desde.....	1.500 pts.
Toallas lavabo desde.....	175 pts.
Mantas desde.....	750 pts.
Juego sábanas bordadas desde.....	1.000 pts.
Albornoces desde.....	2.500 pts.

!!! Rebajamos calidad!!!

DESCUENTO EN TODOS LOS ARTICULOS

COMERCIAL TEJIDOS - MANACOR

C/ Juan Segura 18 Telf. 55 09 44

CONTINUAN NUESTRAS

GRANDES REBAJAS

!!! Les seguimos ofreciendo LO MEJOR a precios de escándalo!!!

Miles de trozos a MITAD DE PRECIO

DESCUENTOS EN TODOS LOS ARTICULOS

Organizado por la Asociación Empresarial de la Madera y Olivo de Baleares

I Concurso de Diseño de Muebles "Comarca de Llevant"

Los trabajos pueden ser presentados hasta el 6 de abril

(De nuestra Redacción).- Con el patrocinio de la Conselleria de Comerç i Indústria del Govern Balear y la colaboración de "Sa Nostra", la Asociación Empresarial de la Madera y Olivo de Baleares ha organizado el primer Concurso de Diseño de Muebles "Comarca de Llevant" a nivel escolar y en dos categorías. Una primera para los alumnos de séptimo y octavo de EGB, y una segunda para estudiantes de BUP, COU y Formación Profesional, todo ello de acuerdo con las Bases que publicamos a continuación:

BASES:

1.- El primer Concurso de Diseño de Muebles de la Comarca de "Llevant" se establece para potenciar la creatividad en este campo, estando dirigido a jóvenes de 13 a 18 años de esta comarca.

2.- Se establecen dos categorías de participantes:

A) Alumnos de 7º y 8º curso de EGB

B) Alumnos de BUP, COU y Formación Profesional.

3.- Cada participante podrá presentar un máximo de tres proyectos.

En cada proyecto se diseñará un conjunto de muebles de vivienda (entrada, sala, comedor, dormitorio, baño, cocina, etc.) con una pieza completamente definida y las demás solamente esbozadas.

4.- Los diseños deberán plantearse de forma que el mueble a realizar sea de madera maciza al menos en un 80 %, pudiendo incluir un 20 % de detalles de aglomerado.

5.- Cada proyecto presentado constará de planos de los muebles a escala en el sistema diédrico (plantas y alzado), así como detalles, secciones y una perspectiva axonométrica o caballera de los mismos.

Opcionalmente podrá presentarse una maqueta de los muebles, a escala, en madera de balsa.

6.- Junto a cada diseño, cada concursante presentará un dossier por escrito en el que hará constar la idea en que se ha inspirado en el proyecto, así

como material, texturas, barnices, etc. que conllevarían el mueble terminado.

7.- Se establecen los siguientes premios:

Categoría A) Trofeo y diploma acreditativo a cada uno de los cinco mejores diseños.

Categoría B)

1er. Premio de 100.000 pts. y trofeo

2º Premio de 75.000 pts. y trofeo

3er. Premio de 50.000 pts. y trofeo

4º Premio de 25.000 pts. y trofeo

5º Premio de 15.000 pts. y trofeo

8.- Se establecen dos fases:

1.- En esta fase previa se realizará una selección entre los diseños presentados a Concurso en la categoría B. Serán cinco los diseños seleccionados que pasarán a la siguiente fase.

2.- Esta segunda Fase consistirá en la realización material de los cinco diseños seleccionados, a escala natural.

La realización material de los muebles correrá a cargo de la Asociación Empresarial de la Madera y Olivo de Baleares, a través de algunas de sus empresas asociadas.

9.- La primera fase se fallará el 25 de Abril de 1988. Los autores de los diseños seleccionados recibirán notificación del Jurado, por medio conveniente.

10.- La segunda Fase del Concurso consistirá en el montaje de una exposición de los muebles y trabajos en el Parque Municipal de Manacor, dándose a conocer el fallo definitivo del Jurado en las categorías A y B y entrega de premios. Esta segunda fase

tendrá lugar durante las Ferias y Fiestas de Primavera de Manacor de 1988.

11.- El Jurado estará compuesto por profesionales de reconocido prestigio, con experiencia en diseño y técnicas de fabricación.

12.- Los proyectos deberán remitirse a la siguiente dirección:

Asociación Empresarial de la Madera y Olivo de Baleares

C/ Alegría, 63-2º

MANACOR

debiendo tener entrada antes de las 14 horas del día 6 de abril de 1988.

13.- El Jurado valorará en especial la creatividad y concepción profesional de los modelos presentados.

14.- Los trabajos quedarán en propiedad de la Asociación de la Madera que podrá difundir, publicar o fabricar los diseños. Si en el espacio de un año la Asociación no ha ejercido su derecho, el diseño quedará, a partir de entonces a disposición del autor.

Los trabajos no premiados podrán ser retirados antes del 15 de junio de 1988, a partir de cuya fecha serán destruidos.

15.- El fallo del jurado será inapelable.

16.- Para todas aquellas cuestiones que no estando previstas en las presentes normas pudieran surgir, el jurado estará capacitado para variar, transformar, completar o interpretar las bases del concurso.

17.- Todos los participantes aceptan las normas de la presente convocatoria y las decisiones del jurado.

**AGENCIA INMOBILIARIA
ESTATE AGENCY**



Calle Muntaner, 1, 2 - Telef. 55 18 37

(Frente Ayuntamiento)

**COMPRA Y VENTA DE FINCAS
RUSTICAS Y URBANAS**

...

PERMUTAS - TRASPASOS

...

**PRESTAMOS CON GARANTIA
HIPOTECARIA**

...

CESIONES

ADMINISTRACION DE FINCAS

RUSTICAS - URBANAS - CHALETS - APARTAMENTOS - ALQUILERES, ETC.

COMUNIDADES DE PROPIETARIOS
CONSTITUCION Y ADMINISTRACION
SEGUROS

Sa nostra gent

GABRIEL VENY

Salvador Bauzá no está de acuerdo

Saludo a Salvador Bauzá, el eficiente coordinador del Centre Social de Manacor y todo su contexto, y me comunica su desacuerdo con algunos puntos del artículo "Sin rodeos" correspondiente a la última edición de "Manacor Comarcal". Me dice que sus relaciones con el presidente de la Asociación de la Tercera Edad, Bartolomé Nicolau, son excelentes, cosa que no dudo y que nunca he cuestionado. No nos ponemos de acuerdo en otros puntos de vista. Le digo que no todas las intenciones son tan positivas como la suya y la del presidente de la Asociación. Y que para comprobarlo, "que grati un poc...". Tengo datos y "fites" suficientes que acreditar lo que dije en el "Sin rodeos", que no tendré inconveniente en publicar si llega el caso, aunque considero que, en estos momentos, lo más conveniente es hacer borrón y cuenta nueva y aprovechar el momento actual para que los dos grupos de Tercera Edad de Manacor aunen esfuerzos y avancen hacia un común punto de mira.

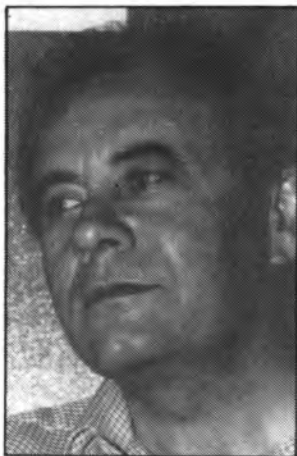

Juan Caldentey

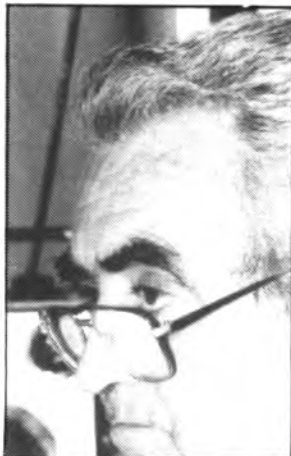

Salvador Bauzá

Juan Servera y la revalorización del teatro.

Sin duda alguna, una de las mejores inversiones del Ayuntamiento de Manacor en los últimos tiempos, ha sido la contratación de Joan Servera como gerente del Teatre Municipal. Bajo la batuta que Joan Servera el teatro se ha revalorizado en muchos puntos. Manacor, por fin, es Capital de Comarca en materia teatral, merced a la trepidante actividad que ha sabido imprimir el gerente al Teatre Municipal a esta importante rama cultural, de pésimo enfoque en la primera etapa de actividad del Teatro y hasta la llegada de Joan Servera.

Gabriel Amer y familia.

Nuestros particulares amigos y compañeros en esta Casa, Gabriel Amer y Francisca Binimelis, en



Gabriel Amer y Francisca Binimelis.

compañía de sus hijas, Juana María, Margarita y María del Carmen, han disfrutado de unas breves vacaciones por tierras de Catalunya con motivo de las últimas Fiestas. Un viaje de placer que han aprovechado para saludar a sus amistades en Barcelona, y en cuyo garbeo no ha faltado la vertiente cultural, con visita a Cadaqués, de actualidad en estos momentos merced a la serie que sobre la vida de Federico García Lorca ha ofrecido TVE, donde está emplazado el Museo Dalí y la residencia de verano de este excéntrico genio. Un periplo vacacional realmente gratificante para nuestros amigos, cosa que celebramos.

Las próximas matances, en es Molí

Según me dijo Juan Caldentey, una de las auténticas fuerzas vivas de la "Confraria de Tastavins de Manacor", ésta ha sido la última edición de "matances dels tastavins" en su actual local social, y no, precisamente, porque abandonen esta tradición, sino debido a que las próximas matances, salvo problemas poco probables, tendrán ya como marco el Molí d'En Roca que, como se sabe, adquirió la "Confraria" para adecuar como local social. El popular Molí, actualmente en obras de restauración, será sin duda un marco idóneo para las próximas matances. Que lo veamos.

PLANTA BAJA
EN
PORTO CRISTO

Buscamos para alquilar
durante tres meses
temporada de verano
(matrimonio mayor sin
hijos)

Informes: 55 24 08 (Sra. Francisca)

EL MON DE LA CULTURA

CONCERT DE PIANO I PRESENTACIO DEL LLIBRE, "COMPOSITORS MALLORQUINS"

El dissabte 9 de gener tingué lloc al Teatre Municipal la presentació del llibre "Compositors Mallorquins", seguit d'un concert de piano a cura de Joan Moll i Miquel Estelrich.

"COMPOSITORS MALLORQUINS" és una recopilació d'obres dels músics més reconeguts de la nostra terra i, com digué Sebastià Riera a un moment de la presentació, és una obra llargament esperada; fins ara era prou difícil la tasca de cercar les partitures per tal de practicar-les, quasi sempre era impossible conèixer les obres de músics com Capllonch, Torrandell, Samper, etc. Ara, amb la publicació d'aquest llibre, els que estimen la música tindran més fàcil el conèixer les obres dels compositors mallorquins.

A la presentació del llibre seguí un interessant concert de piano on Joan Moll i Miquel Estelrich (autor del llibre presentat) presentaren els autors mallorquins fent una petita biografia del compositor abans de tocar les peces. Es tractà d'un concert brillant i selecte que va permetre un primer contacte, per molts de nosaltres, amb la música culta de la nostra terra.

Caterina Perelló
Fotos: Antoni Forteza.

NILS BURWITZ: LA MAGIA DE LOS COLORES.

Definir la pintura de Nils Burwitz no es tan sólo una tarea difícil, es un vano intento de expresar con palabras toda la metálica magia de color que nos ofrece. sus obras resultan extrañamente emotivas. La estridencia de colores (perfectamente controlada) y el tratamiento expresionista se mezclan en una curiosa amalgama de colores, formas y sentimientos convirtiéndose en cuadros esencialmente emotivos, de una percepción absoluta del entorno, de pincelada grácil y sutil, de rasgos extremos, de matices cuidados. Nils dice que sus cuadros constituyen la memoria estética de su "yo", el control descontrolado sobre su destino.



Hay quien dice que Burwitz es un nómada. Nacido en Swinemünde en una época en que los acontecimientos no eran demasiado edificantes para la nación alemana, en 1945 se instaló con su familia en Alemania Occidental. Vivió plenamente la postguerra alemana y en 1958 emigró a Africa del Sur, donde completó su educación artística en la Universidad de Witwatersrand, en Johannesburgo. Fue, durante los 17 años que vivió en Sudáfrica, cronista de la situación difícil de ese país y vino a instalarse a Mallorca después de haber pasado un cierto tiempo en Londres.

Todos aquellos que han intentado encasillar a Burwitz en un estilo de pintura han fracasado estrepitosamente: su estilo es difícilmente recortable, es un pintor romántico con fuertes influencias expresionistas; la visión exterior de las cosas es su norma, la personalidad acentuada que posee hace que su norma se rompa: sus cuadros no son sólo el reflejo del mundo, son parte de él, del mundo del pintor, del pintor mismo.

Caterina Perelló
Fotos: Antoni Forteza.

NIT DE SARSUELA. (En recordança a l'Agrupació Artística de Manacor).

El propassat divendres el Teatre Municipal s'omplí de gom a gom per tal d'escoltar les veus de Silvia Corbacho (Mezzosoprano), Pere Fuentes (Tenor), María José Martorell (Soprano) i Miquel Pérez (barítono) en una actuació conjunta a la primera nit de sarsuela a Manacor de molts d'anys cap aquí. El públic entusiasmada recordà notes de "La del Soto del Parral", "Bohemios", "La Taberna del Puerto", "Luisa Fernanda" etc.

Les veus dels cantants van esser acompanyades al piano per Rafel Nadal que va esser també l'encarregat de fer comentaris de les peces.

Un bon vespre de sarsuela i un èxit per el Teatre que omplí (repeteix) per complet.

Caterina Perelló
Fotos: Antoni Forteza.

MARI SANTPERE ASSISTI A LA

REPRESENTACIO DE "PELS PELS".

Tot entrant al Teatre la nit del passat dilluns vam tenir la sorpresa de veure com una senyora de cabell ros i d'un cert aire de despistada ens preguntava si elseient del costat estava lliure. Havent contestat nosaltres que sí, s'assegué i comentà amb nosaltres que estava molt interessada amb l'obra i que esperava que agradàs perquè (per referència) sabia que es tractava d'una comèdia de molta qualitat. Quan li preguntàrem que la seva vinguda a Manacor amb el Xesc Forteza per representar MAJORICA, digué que no sabia res de dates concretes, que a Ciutat omplien diàriament o que en tenien a manco per dues setmanes més. "El venir aquí -digué- no ha estat sols per veure "Pels Pels", també m'interessava conèixe el públic, les seves reaccions i els seus gusts. Crec que el contacte amb la gent és decisiu per l'èxit de les actuacions. Per altra banda, l'any passat vaig treballar amb la Mercè Aranega (Alicia Marco a l'obra) i he vingut també a veure-la treballar.

Caterina Perelló
Fotos: Antoni Forteza

PELS PELS: UN EXEMPLE DE TEATRE INTERACTIU

La nit del passat dilluns el Teatre Municipal enregistra una de les afluències majors de la seva història, el motiu: la representació de l'obra de Paul Pörtner "Pels Pèls". La trama és la història de l'assassinat d'una vella figura de la música: una concertista retirada i boja. Els personatges: un perruquer (Toni Vidal interpretat per l'actor Jordi Vila), una ajudant (Alicia Marco, l'actriu Mercè Aranega), un agent de policia (Miquel Tordera, l'actor Josep M^a Mestres), un antiquari agressiu (Eduard Llorens, l'actor Pep Ferrer), un comisari (Alfred Lucchetti) i una senyora de l'alta societat (Elisenda Peris de Surroca, l'actriu Teresa Lozano).

La novetat d'aquesta obra era la participació del públic, una participació que no era sols la de contestar a l'actor. El públic fou qui realment interrogà als sospitosos i el que dictaminà qui era el culpable.



El repartiment d'actors (contractats per Tricicle-Anexa, els productors d'aquesta obra, única i exclusivament per fer Pels Pèls) aglutinà a figures prou conegudes com la del magistrat Jordi Vila etc.

L'obra tingué un ritme uniforme al llarg de tot el desenvolupament i el públic

no tingué temps de pensar en altres qüestions. Sota la direcció de Pere Planella, els Pels Pèls ha estat l'exemple d'una comèdia tractada amb seriositat i tècnica. Un deu per el Teatre i un crit d'atenció a les autoritats: "ARA EL TEATRE FUNCIONA, NO LI TALLEU LES CAMES AMB PRESSUPOSTOS RIDICULS".

CATERINA PERELLO

**ANTONI ROVIRA
RAMIS, A BANCA
MARCH**

El proper dissabte a les

19'30, Antoni Rovira, un pintor emotiu i armoniós, un dels pocs paisatgistes de veritat de les Illes, exposa a la Banca March. Ignoro en aquests moments quina serà l'obra que podrem veure penjada, però si està a l'altura de les anteriors del mateix autor veurem blaus i verds magnífics, ocres i grisos surrealistes i llum, la llum impresionista, tot junt i plegat a un dibuix estudiós i estudiat i un sentit armònic impensable.

Els que coneixen la seva obra no li faltaran, els que no la coneixen tindran ara l'oportunitat.

BUSCO PISO
pequeño sin amueblar
en Manacor. Horas
oficina. Tel 450476
Noches 611269
(9 a 11 Juan)

PRECISO LOCAL
en Manacor (125 m2.
aprox.) preferible calle
ancha
Inf: Apdo. de
correos n^o 274

BAR EL CRUCE

MERIENDAS

BODAS

COMUNIONES



Especialidad en: Arròs brut,
Frito mallorquín, Lengua, Sopes,
Porcella, Callos

SABADOS Y DOMINGOS
ABIERTO TODO EL DIA

Crta. Palma-Artá, Km. 41
Tel. 56 00 73
Vilafranca

V JERONIMO VIVES E HIJOS

ALMACEN Y OFICINAS:
Pza. General Goded, 2
Tel: 56,71 95 *
SON SERVERA (Balears)

MATERIALES CONSTRUCCION
VENTA DE AZULEJOS Y PAVIMENTOS



Roca

Cerámica de la Foya, S.A.

Actualidad Local

Ultimo manacorí de 1987 y primero de 1988

Parecerá una noticia ofrecida con cierto retraso y verdaderamente lo es y somos los primeros en lamentarlo, pero no es culpa nuestra, ya que hemos estado en contacto diariamente con las oficinas del registro civil, quien muy amable y atento con esta revista nos ha dado toda clase de facilidades para cumplir nuestra misión informativa, tan pronto como se ha efectuado la inscripción del primer manacorense.

Y en la Calle Salas número 8, encontramos a la feliz pareja, formada por Miguel Pomar y Juana Amer, con dos años de matrimonio y ya han visto aumentado su hogar con este robusto varón que a la hora de nacer dió 3'500 kgs. de peso y que queda inscrito como el último manacorense de 1987, ya que nació el día 29 de diciembre último.

En la pila bautismal, se le impondrá el nombre de Miguel como su padre y como su abuelo al que felicitamos cordialmente lo mismo que a las dos abuelas Margarita Artigues y Bárbara Mayol.



Miguel, último manacorí en nacer en 1987, con su madre.



Catalina, la primera manacorina de 1988, con su madre.

Y sin perder tiempo, nos desplazamos a Porto Cristo, para en El Castell dels Hams, visitar al primer manacorense de 1988, en este caso, una manacorina, una preciosa y robusta niña, fruto del matrimonio formado por Juan Santandreu Caldentey y Catalina Pons Monserrat, que nació en la Policlínica Miramar ayudada del Dr. Forteza, el día 2 de enero, pesando 3'500 kgs.

A la hora del bautismo, recibirá el nombre de Catalina, segunda del matrimonio, ya que la hermanita mayor con tres años y medio, nos recibe contenta y satisfecha de esta simpática muñequita como regalo de Reyes anticipado.

Nuestra felicitación y nuestra enhorabuena a los venturosos padres, que hacemos extensiva a los abuelos Juan Pou, María Caldentey y Catalina Monserrat, lo mismo que a su hermanita, María Natalia.

Nicolau

Fotos: Antonio Forteza.

PEUGEOT 309 MARCHA OLIMPICA



En la olimpiada diaria, el Peugeot 309
domina todas las pruebas.
Con toda la fuerza de sus motores: hasta 130 cv.
Un coche con toda la imaginación
y la tecnología Peugeot.

Con la seguridad de ser el primero, gracias a sus 206 Km/h. de velocidad punta.
Venciendo en cortas distancias con su increíble sprint: de 0 a 100 en 8 seg.

Con gran capacidad de fondo para llegar muy lejos: más de 1.200 Kms. de autonomía.
Conservando energía: desde 4,4 litros a los 100 Kms. Manteniéndose fresco bajo cualquier circunstancia:
con aire acondicionado, y con todas las opciones para el triunfo en confort: telemando de apertura
a distancia, elevallas eléctrico, bloqueo centralizado de puertas y maletero... Para ir delante sin esfuerzo.

Gama Peugeot 309. Modelos gasolina: GL Profil (1.294 cc.). GR (1.442 cc.). SR (1.592 cc.).
GT (1.905 cc.). GTI (1.905 cc.). Modelos Diesel: GLD (1.905 cc.). SRD (1.905 cc.).

PEUGEOT 309

ES OTRA HISTORIA.

EN
Automóviles COLL MANACOR S.A.

CARRETERA DE PALMA, 108

Telfs. 55 09 13 - 55 42 80

su concesionario PEUGEOT TALBOT



Su última exposición, en la Galería palmesana "L'Auba", ha constituído un éxito rotundo

Sitges Febrer, un artista manacorí que triunfa en Ciutat

(De nuestra Redacción).- El éxito conseguido en su última exposición en la Galería palmesana "L'Auba", donde colgó sus últimas realizaciones del pasado diciembre, ha venido a confirmarle como pintor de gran talla, que cuenta con una excelente aceptación del público, como ha quedado patente en ésta su segunda salida pública a título individual.

Se trata de Mateo Sitges Febrer, manacorí afincado en Palma desde hace unos quince años, aunque sigue

estrechamente vinculado a Manacor donde reside la práctica totalidad de su familia y la de su esposa.

Sitges Febrer se estrenó en materia de exposiciones en 1985, en la Galería "Bearn", en Palma, con una muestra colectiva. También conjuntas fueron sus tres muestras siguientes, en el curso de 1986, en la Galería "Santa María del Mar", en Cala d'Or y en "L'Auba", en Ciutat, participando también en la exposición "Pintores Mallorquines" que tuvo lugar en el Casino de Mallorca en



Imagen del Mercado de Sineu, en óleo de Sitges Febrer.

1987. 1987 fue, precisamente, el año de su debut a nivel individual. Primero fue en la Galería "Cunium", en Inca y, posteriormente, la comentada en "L'Auba".

EXCELENTES CRÍTICAS.

Desde que se dio a conocer por vez primera en público, las críticas han sido siempre favorables a la obra de Sitges Febrer, al que han citado como a "un maestro de costumbrismo", virtud ésta -continúa el mismo crítico- "poco común en esta época de confusión pictórica a la que asistimos".

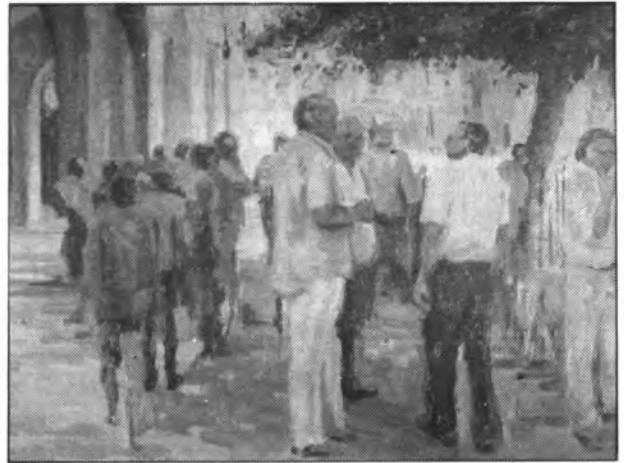
La pintura de este artista manacorí parece patentizar una necesidad de plasmar en sus telas imágenes cotidianas, que pueden ser observadas todos los días, como puede ser una tertulia callejera, unos jardines, una procesión... Distintos

aspectos de nuestra forma de vivir son trasladados fielmente a los cuadros de este artista manacorí autodidacta, sobretodo en lo que concierne al dolor, que ha llegado a dominar a plena satisfacción.

Paradójicamente, Sitges Febrer no ha mostrado todavía su obra en ninguna de las salas de Manacor. "Por descontado que me hace ilusión, y mucha, exponer en Manacor -nos dice, y continúa:-, lo que pienso hacer una vez que mis compromisos me lo permitan".

Según nos dice, su próxima exposición tendrá lugar, a principios del próximo verano, en la Galería "Ses Fragates", en Cala Bona.

...Y, quien sabe... A lo mejor a finales de este año tenemos oportunidad de contemplar la obra de Sitges Febrer en Manacor.



El artista manacorí en su estudio en Palma.

Tiene intención de mostrar su obra en Manacor en cuanto sus compromisos se lo permitan

«AL FIN EN
MANACOR»
Lo que usted
esperaba y
directamente del
constructor



VIVIENDAS DE
PROTECCION
OFICIAL

ESTAS SON ALGUNAS DE LAS MULTIPLES VENTAJAS DE LAS «VIVIENDAS DE PROTECCION OFICIAL

- GRANDES FACILIDADES DE PAGO HASTA 15 AÑOS
- PRECIO DE VENTA FIJADO POR EL MINISTERIO
- CANTIDADES ANTICIPADAS, AVALADAS POR CREDITO Y CAUCION
- LIMITACION DE LOS INTERESES HIPOTECARIOS AL 8% Y 11% ANUAL
- CONTROL DE CALIDADES POR EL MOPU
- CONTROL DE CONTRATO DE COMPRA
- OBLIGATORIEDAD DE NO REPERCUTIR AL COMPRADOR LA PARTICIPACION EN GASTOS DE:
LA DECLARACION DE OBRA NUEVA,
LA DIVISION HORIZONTAL
Y LA CONSTITUCION DE LA HIPOTECA.
- DEDUCCION DEL 15% ANUAL DE LA COMPRA EN LA RENTA DE LAS PERSONAS FISICAS DEL COMPRADOR.
- REDUCCION DE LA CONTRIBUCION URBANA EN UN 50% DURANTE 3 AÑOS
- EXENCION DE CUALQUIER IMPUESTO POR LA VENTA DEL PISO VIEJO.
SI APLICA TODA LA CANTIDAD EN LA COMPRA DE UNA V.P.O.
- EXENCION DE IMPUESTOS EN LAS CANTIDADES APLAZADAS DE HIPOTECA Y APLAZADO A LA INMOBILIARIA.

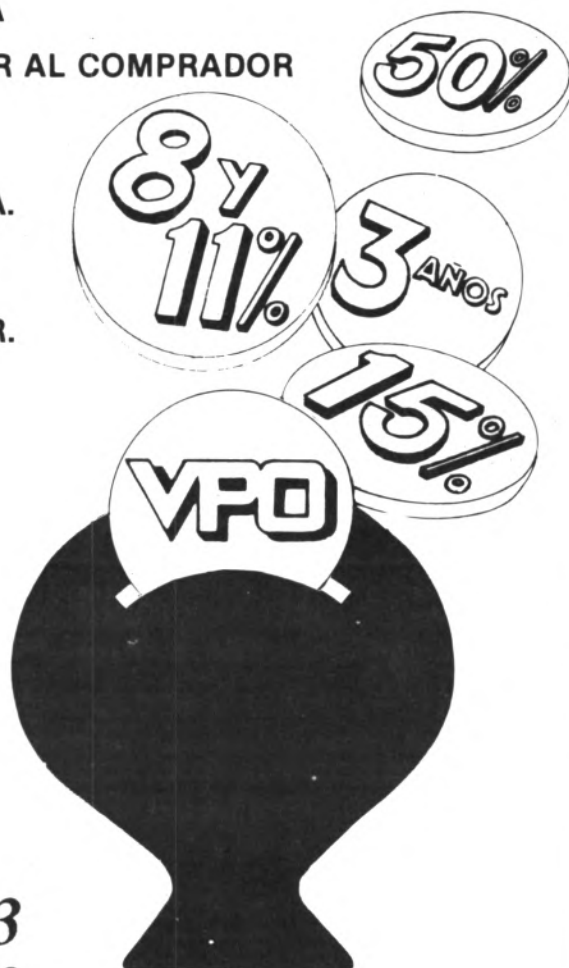

INFORMESE EN: **55 51 83**
COBASA Tel. **58 58 30**
Y en la misma obra



Situación: Frente al cuartel de la Guardia Civil.

Las Comunidades estarán compuestas de 6 y 10 viviendas cada una.

- **Memoria de Calidades.**
- Estructura tipo Birreticular Plana (sin jacenas)
- Doble pared en fachadas, con aislamiento térmico.
- Solado de pisos con baldosas gres.
- Azulejos decorados en baños y cocinas hasta el techo.
- Carpintería de Madera de Norte y Flandes de 1ª, con premarco, puertas interiores de Embero y herrajes de 1º calidad.
- **Fontanería:** Bañeras de 1´60, lavabo con pedestal y bidet. Todo ello de la casa Roca y grifería Aloha o similar.
- Portero automático. Antena colectiva. Instalación telefónica, etc...
- Pintura Goleté en paredes, dos manos de laca acabados con barniz en Madera.
- Recorrido de los ascensores hasta el parking.

Se trata de la revista "Hogares", que prepara un especial dedicado a Mallorca
"Muebles Bauzá", objeto de atención de una publicación nacional

(De nuestra Redacción).- Fue en S'Agrícola donde tuvimos conocimiento, en primera instancia, de la noticia que, posteriormente, pudimos confirmar. Resulta que la Firma comercial manacorina, "Muebles Bauzá", ha sido objeto de atención por parte de una revista nacional de gran tirada como es "Hogares", que prepara una edición especial dedicada a Mallorca que saldrá a la calle en fecha próxima.

Un equipo de reporteros de "Hogares" se personó, el pasado miércoles, en "Muebles Bauzá", con el objetivo de realizar un reportaje sobre muebles, para sorpresa de los responsables del establecimiento que, no obstante, dieron toda clase de facilidades para la realización del trabajo periodístico.

"Hogares" es una publicación de periodicidad mensual que irrumpió en el mercado periodístico en 1966. Es un medio informativo especializado en decoración, mueble, diseño, arquitectura... que cuenta con una gran aceptación tanto por parte de profesionales como del gran público. Su Director



Vista parcial de la fachada de "Muebles Bauzá".

es actualmente E. Gómez, al que hay que agradecer la iniciativa de dedicar una edición a nuestra Isla y, de forma particular, por su interés en incluir en ella a alguna empresa de Manacor como ha sido "Muebles Bauzá" y quizás -cosa que no sabemos- alguna otra Firma manacorina.

Del 16 al 20 de los corrientes, en la Escuela de Cristo Rey
Exposición pública del Proyecto de Restauración del "Molí d'En Fraret"

(De nuestra Redacción).- Según nos comunica la "Associació de Veïns de Tramuntana", a partir de

este viernes, día 16 de enero y hasta el próximo miércoles, 20, estará expuesto al público el Proyecto de restauración del "Molí d'En Fraret" realizado por iniciativa del Ayuntamiento. El lugar de exposición será la Escuela de Cristo Rey, siendo de 19'30 a 20'30 horas el horario de visita.

Asimismo, según la nota que nos ha remitido la citada asociación, el próximo jueves, día 21 de los corrientes, tendrá lugar una reunión en la misma Escuela, a la que quedan invitados todos los vecinos, y a la que asistirá el titular de Cultura del Ayuntamiento, Sebastià Riera, el cual atenderá las sugerencias y preguntas que le sean formuladas.

EL REI HERODES GRAN

Como broche final de esta tradicional Fiesta de Reyes y tras el gran éxito del estreno del "REI HERODES GRAN", de Mossèn Bartolomé Munar, todos los participantes y organizadores, se reunieron a manteles el pasado martes en una cena de compañerismo, que precisamente coincidía con el 59º cumpleaños del autor así que la fiesta fue por partida doble.

No faltó la alegría ni el buen humor y como broche especial, la entrega a D. Bartomeu, de una artística y sabrosa tarta representando el libreto del "REI HERODES GRAN".

Se brindó para que el próximo Reyes se repita, o sea una continuidad en bien de lo popular, típico y tradicional.

El próximo viernes, día 22, en el Colegio La Salle

Conferencia a cargo de Gregori Mateu

(De nuestra Redacción).- El próximo viernes, día 22 de los corrientes, tendrá lugar, en el Colegio La Salle, bajo la organización de la Asociación de Padres de Alumnos, una interesante conferencia del psicólogo Gregori Mateu, actual Director del Colegio Raimundo Lulio, de Madrid, y colaborador habitual de "Manacor Comarcal".

Mossèn Mateu Galmés, president d'es Patronat de Sant Antoni, molt animat

S'acosten ses festes de Sant Antoni, a pas de mula llambrinera; festes que de cada any més s'estufen i més arreveixinen es pel, gràcies a aquella ja llunyana iniciativa de D. Mateu, que tantes coses va reviscolar a dins Manacor.

D. Mateu, és es rector de Santa Creu de Ciutat, però D. Mateu és un llorencí de Manacor, i és per tant, es president d'Es Patronat de Sant Antoni.

-D. Mateu ¿I com veu es trui i es bordell d'aquestes festes properes?

-Jo, molt bé. Un programa marcat per termes de clara superació, sempre coses noves, sempre creativitat i novetat a base d'una llibertat creativa i participativa de tot es poble. Quan es poble fa lo que vol i vol crear, col.laborar i participar, es triomf està assegurat avant-mà.

--Dimoniada, foguerons, beneïdes, fira artesana.. ¿Què destacaria, D. Mateu?

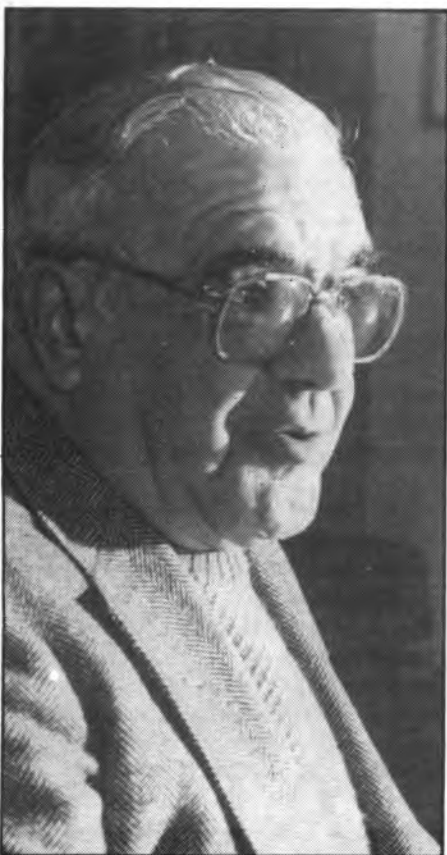

-Jo crec que això és com una ensaimada, que entre sa farina, es sucre, es saïm i sa mà de sa madona que la pasta, l'estira i la cou, tot en conjunt fa que sia saborosa, bona i guapa.

-D. Mateu... Ara m'ha confós un poc; abans era més pagès, ara d'es que està per Ciutat, com que sia més diplomàtic.

-Ja t'entenc. Bé idò, volia dir que tots ets actes són molt bones, però entre ells es més popular, més tradicional i més nostros, és es de Ses Beneïdes, una cosa que és de tots i que tots hem d'estimar, cuidar i superar.

-Això vol dir?...

-Què ses beneïdes és s'acte cappare de ses Festes de Sant Antoni, allà tot hi cap, inclús lo carnavalesc i lo sorprenent. Sé que fogim un poc de sa partió, però encara que no recoman cap estridència (censur ses de mal gust) si crec que no està mal, allò que és un poc còmic, un poc xistós, fet amb ironia i amb crítica.

-I de sa Fira d'artesanía que li pareix?

-Fins ara perfecte, de cara al futur, me sent molt optimista.

-I es foguerons?

-Una nit de foc, fum, oloreta a llangonissa torrada i vi novell, són un bon obrir ganes per sa gran "dinada".

-¿Serà un dia Manacor sa primera ciutat de Mallorca, honorant Sant Antoni?

-Sí, i llavors per dret propi, perquè no feim escàndols de promoció, ni comercialitzam sa nostra Festa.

-Vostè, fundador de Sa Primera Dimoniada, d'es cap de cinc anys. Com veu això?

-Molt bé, de cada any va a més i crec que no ha acabat sa corda.

-¿Li agraden aquests dimonis lluentos de cartró pintat de vius colorins, estil caparrots de festa estivenca?

-Encara que tot fa festa i n'hi ha algun de ben frest, jo crec que es vertaders dimonis són es que prescindeixen d'excentricismes i falssetjat i absurd folklorisme.



-¿No serà un poc vista ja sa desfilada de dimonis, sa mateixa de cada any?

-Pot sia hora de fer coses noves per entreboular entre ells.

-¿Si l'hagués de tornar organitzar, té pensat alguna cosa nova?

-I si no -i arribava el cas- la pensariem ben aviat.

-Bé, D. Mateu i per acabar. ¿Què diria a's manacorins abans de Sant Antoni?

-Que continuin sa tradició, que se superin de cada any com estan fent fins ara, que demostrin petits i grans, es sentit de sa creativitat, de fer coses noves; fogir de lo passat de moda, de lo rutinari. Que tots es manacorins mos sentiguem responsables de sa Festa, Sa Festa és nostra, Sa Festa és de tots i per lo tant tots hem de pegar forta empenta perquè tot surti rodó.

-Gràcies D. Mateu.

-¿Què molts d'anys a tots!

Nicolau
Fotos: Toni Blau.

Organizado por "Correduría de Seguros Gomila"

"Fogueró" con orquesta en la Plaza Ramón Llull

Antonio Gomila, titular de "Correduría de Seguros Gomila", una vez más, se toma, pero que muy en serio, su participación en la movida de la víspera de Sant Antoni. En los últimos siete años, el "fogueró" de Gomila es de los más visitados y de los que más y mejor "bauxa" movillizan.

-¿Qué novedades presenta este año tu foguero, Antonio?

-Este año, con la colaboración de Cosema y Pimem, tendremos hasta una orquesta. Se trata del conjunto "Arizona", que amenizará nuestro fogueró con música variada, valeses, jotas, sevillas, cha-cha-chas, rumbas, tangos y canciones de época.

-¿Supongo que no faltará la torrada?

-Por supuesto. Habrá torrada y



vino de marca para los clientes y pueblo de Manacor. El primer año dimos de comer a unas

cuatrocientas personas y el último a más de mil trescientas.

-¿Qué tiempo durará la torrada?

-Se ofrecerá comida hasta las doce de la noche. Después comenzará la juerga que se prolongará hasta altas horas de la madrugada.

Un año más, la iniciativa del dinámico Antonio Gomila, dará que hablar. Eso, seguro.

C.I.

SE VENDEN

2 cuarteradas (14.206 cm²) a 3'5 Km. de Manacor, tierra buena calidad, camino asfaltado
Precio 1.600.000 pts.
Inf. 552227

FOGUERO

PLAÇA D'ES MERCAT - Día 16 Enero

ORGANIZAN:

- Correduría de seguros Gomila S.A
- Cosema
- Pimem

COLABORAN:

- Pimem
- Correduría de seguros Gomila S.A
- Mafre
- Caja Baleares Sa Nostra
- Cosema servicios
- Casa Perelló
- Go-Go Boutique

SE SERVIRÁ LONGANIZA, "XULLA PRIMA" Y VINO DE MARCA

La torrada será amenizada por la orquesta

HARIZONA

Arítmico de: Rumbas, Jotas, Cha-cha-cha, Sevillanas, Tangos, Pasodobles.



¡¡GRATIS!!

Programa de Festes de Sant Antoni

DIVENDRES, dia 15 de Gener

A les 21'30 h. Vol.Ras. Presenta "OHI STRESS"
Lloc: Teatre Municipal de Manacor.

DISSABTE, dia 16 de Gener

A les 11 h. **VESPRE DE SANT ANTONI ABAT**
Demostració de Kung-Fu, a càrrec de "Galerias Deportivas Orient"
Lloc: Parc Municipal - Entrada Lliure

A les 14'30 h. Repicada general, sortida dels dimonis i primer ball, davant l'Ajuntament.

A les 17 h. Ballada al Centre Assistencial a on es convida a les persones de la Tercera Edat a una torrada i a beure bon vi.

A les 19'30 h. Missa solemne a la Parròquia de Ntra. Sra. dels Dolors. Completes. Cant del Goigs de Sant Antoni. Cantarà La Capella de Manacor. Una vegada acabades les Completes, el Dimoni Gros encendrà el fogueró davant la Rectoria i començarà la festa. Els dimonis, Autoritats i Patronat visitaran els foguerons.

Dissabte a partir de les tres del capvespre, el jurat passarà pels foguerons per qualificar-los.

DIUMENGE, dia 17 de Gener

A les 10'30 h. **FESTA DE SANT ANTONI ABAT**
Tots els participants a les Beneides procurin estar situats al carrer del Silenci. Des de les 10'30 a les 11 els jurats qualificarán.

A les 11 h. Beneides a la Plaça d'Es Mercat (Pl. Ramón Llull)
Col.labora: Radio Aficionados de Manacor.

A les 15 h. Beneides a Porto Cristo.

A les 15'30 h. Carreres de Cavalls

A les 18'30 h. Tancament del Recint de la Fira.

A les 19 h. Acte de Clausura i entrega de plaques commemoratives de participació a tots els expositors i autoritats, patrocinades per el Consell Insular de Mallorca i litografies, obra del pintor manacorí Norat Puerto.



A les 19'30 h. Lloc: Teatre Municipal de Manacor.
Missa solemne a la Parròquia de Ntra. Sra. dels Dolors.

A les 20 h. Sopar de Clausura per Autoritats, Expositors, Premsa, Ràdio, Televisió i Convitats pel Patronat.
Lloc: Parc Municipal.

DIUMENGE, dia 24 de Gener

A les 14'30 h. Beneides a San Macia.

FOTO VIDEO GARCIA'S

Al servicio del
buen cliente

C/ Puerto
CAPDEPERA

PANADERIA ANGEL VALERO

Especialidad en
ensaimadas y pan
moreno

Carrer Col.legi 22 Telf. 56 39 62
CAPDEPERA

PEÑA BAR NUEVO

Campeón de invierno

Líder imbatido

**Desea Felices Fiestas
para Capdepera y
Cala Ratjada**

DROGUERIA FERRETERIA BESTARD

Abierto todo el año

Avda. Cala Agulla Telf. 56 38 87
CALA RATJADA

TALLER BELTRAN

*Regala un viaje a Andorra en la
Fiesta de San Antonio*

**Colaboran: Ciclos Ferrá, Moto
Despa-Despino y Viajes
Europair S.A.**

Doctor Fleming Telf. 56 37 41
CAPDEPERA

OBRERIA DE SANT ANTONI

**Agradece al pueblo
la colaboración
prestada.**

**Invita a hacer
carrozas para la
cabalgata de
Capdepera y Cala
Ratjada.**

Es Dimoni Gros sense careta

I com que sa careta d'es dimoni gros és feixuga i mala de dur, a un moment que sa gent no el mirava, la se lleva i és quan li envestim per fer-li quatre preguntes.

-Dimoni gros. ¿Què vos diven quan no duis aquestes banyes?

-Jaume Melis.

-¿I així mateix ja fa un bon grapat d'anys que duis aquest banyam i sa llengo defora?

-En fa 35

-¿I què recordau d'aquests 35 anys de ser es dimoni més feroç de Manacor?

-Moltes de coses, podríem omplir tota sa revista i no acabariem.

-¿Per què no mos contau alguna d'aquestes coses?

-Una vegada, fa molts d'anys, anàrem a ballar a un hotel de Cala Millor i ses dones abusaven de noltros dimonis, tant s'aferraven per noltros que ja no les fèiem por; mos llevam ses caretas i quan mos veren, quedaren empegueïdes i tot va ser una bassa d'oli.

-¿I com vos trobareu diumenge a



Son Servera amb tots es vostros companys?

-Units de cap a peus, sols falta muntar un sindicat dimonial per fer-mos ets amos de tot.

-Entre tots es dimonis grossos de Mallorca. ¿ Vos consideràveu es més lleig, més feroç i més mascle de tots?

-Sense cap dubte.

-¿Quan éreu més respectat, abans o ara?

-Un dimoni de sa meva talla és respectat sempre.

-";Machote!" Bé, i quantes dones heu fet giscar?

-Més de mil.

-¿I sa vostra dona que diu quan veu que grapadeta va i grapadeta vé...?

-Sa meva dona ho té molt clar, a més no és gelosa; però ara me proposa que me jubilàs, que aquest any fos sa despedida.

-I vós, que li contestàreu?

-Que tal vegada tenia raó.

-Jaume, Jaume... No mos faceu aquesta putada.

Nicolau

Sant Antoniet sense careta

Si vos oferim una entrevista d'es Dimoni Gros de Manacor, creim que no poria faltar, sa de Sant Antoniet, que amb aquesta cara de bon al.lot fa llàstima i compassió a tothom.

-Sant Antoni. Ara que no duis careta, què vos diven de nom?

-Josep Riera Vadell

-I, quants d'anys teniu?

-68

-Ah, pilló més que pilló!. Cert que no ho pareixeu. Quants d'anys fent de Sant Antoni?

-15 anys.

-Com se porten es dimonis amb vós?

-Molt de renou, molt de trui, però són bons al.lots.

-No els trobau molt feroços?

-Ho són, però jo i ells mos duim molt bé.

-Per què vós no ballau com ells?

-Jo els faig ballar i ja és molt.

-Quant eren més bones se festes de Sant Antoni, abans o ara?

-Jo crec que de cada any cobren fama.

-¿Què les falta a ses festes de Sant Antoni perquè siguin millors?

-Res. Ho tenen tot.

-I, que les sobra?

-Res, tot està midat perquè estigui a's seu punt.

-¿No és un poc feixuga sa "marxa" entre foguerons i beneïdes i ball per ses cases de la Vila?

-No, no és lo que pareix.

-¿Quantes vegades heu plegat sa "moixa" amb aquests 15 anys?

-Cap; Sant Antoni ha de tenir coneixement.

-I En Josep Riera, quan va vestit de Sant Antoni?

-També. Fa més de vint anys que no he begut cap copa de suc.

-Idò a més de ser un Sant Antoni molt seriós, també sou honrat a carta cabal.

Nicolau.

Fotos: Toni Blau.

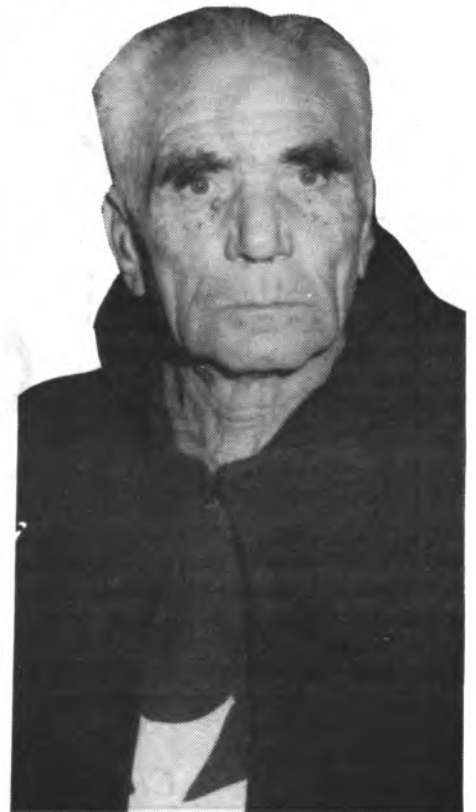

Boutique

visitas

GRANDES REBAJAS



Con mejores marcas e
inmejorables precios

**SABADOS ABIERTO
TODO EL DIA**

*Belleza
y
Moda*

TENEMOS
TU MODA

*Todo a mitad
de precio*

BOUTIQUE UNISEX

C/ Binicanella, 18 Tel. 585967 CALA MILLOR

Fue inaugurada el pasado sábado y estará abierta al público hasta este domingo, Festa de Sant Antoni

La segunda edición de la "Fira Artesana", expuesta en el Parque Municipal



Momento en que el batle Jaume Lull corta la cinta, con lo que lo "Fira Artesana" quedaba inaugurada

SU VIDEO CLUB AMIGO

TOP 10

ULTIMAS NOVEDADES

RENOVACION CONSTANTE
EJECTES REGAL
NACIONALS I D'INPORTACIO

- 1- Top Gun
- 2- Golpe en la pequeña China
- 3- Aladino
- 4- Fuera de límites
- 5- El color púrpura
- 6- Nada en común
- 7- Laberinto
- 8- Howard
- 9- Critters
- 10- Infierno en Alcatraz

AJUNTAMENT DE CAPDEPERA

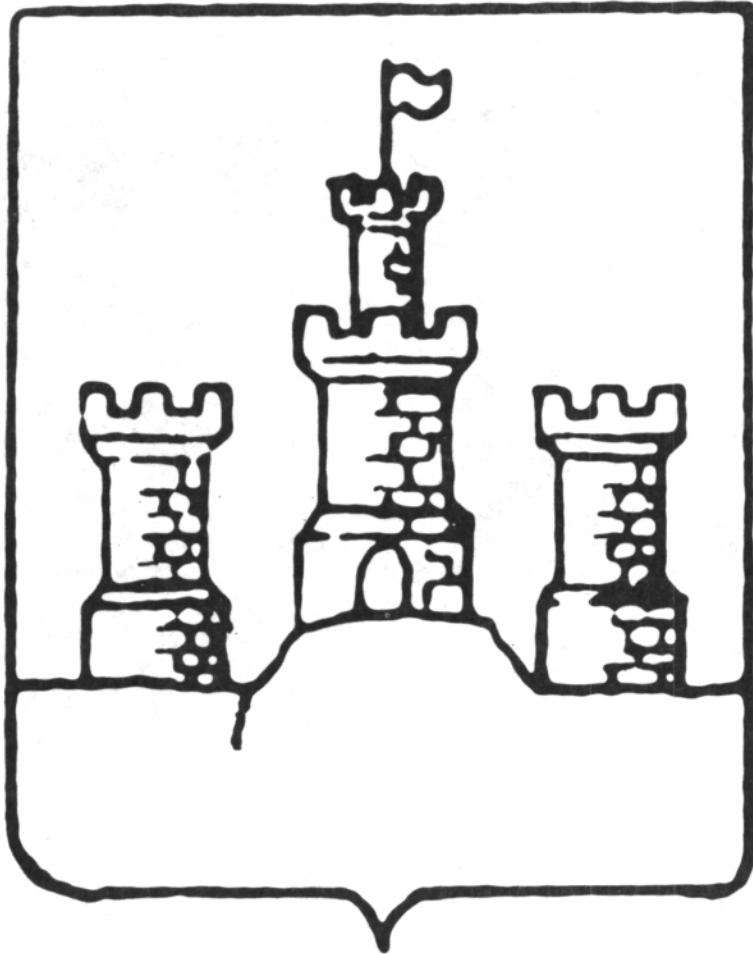

*DESITJA A TOT EL POBLE DE
CAPDEPERA I TAMBE A CALA
RATJADA UN FELIÇ I DIVERTIT SANT
ANTONI I SAN SEBASTIA*

¡¡MOLTS D'ANYS!!

(De nuestra Redacción).- Bajo los auspicios del Patronat de Sant Antoni y con el patrocinio del Govern Balear, Consell Insular de Mallorca y Ayuntamiento de Manacor, el pasado sábado, tal y como estaba previsto, tuvo lugar el acto inaugural de la segunda edición de la "Fira Artesana" que quedó expuesta en el Parque Municipal de Manacor, quedando abierta al público hasta el domingo, Festa de Sant Antoni, con horario de visita de 10 a 13 y de 16'30 a 21 horas, todos los días.

Al acto inaugural de la "II Fira Artesana", que cuenta con la valiosa colaboración del Gremio Provincial de Artesanías, estuvieron presentes autoridades provinciales y locales, siendo el alcalde Jaume Llull quien, tijeras en mano, inauguró la "Fira", en cuyos stands pueden contemplarse trabajos artesanales de vidrio, cerámica, caretas de "dimoni", cobre, hierro, textiles, etc.

Hubo los parlamentos de rigor, haciéndolo en nombre del Patronat de Sant Antoni, el presidente del



Interesantes trabajos en cerámica en el contexto de "La Fira"



Uno de los artesanos expositores, mostrando a los asistentes como se trabaja el cobre

mismo, Mossèn Mateu Galmés, quien tuvo palabras de agradecimiento hacia todas las instituciones, entidades y personas que con su esfuerzo habían conseguido que la "Fira Artesana" sea una realidad por segundo año consecutivo. En representación del Govern Balear intervino el conseller manacorí, Andrés Mesquida, quien destacó la labor del Patronat con su presidente al frente, coincidiendo con Mossèn Galmés en las palabras de agradecimiento a todos los colaboradores de "La Fira".

Fotos: Toni Blau

AYUNTAMIENTO DE SON SERVERA

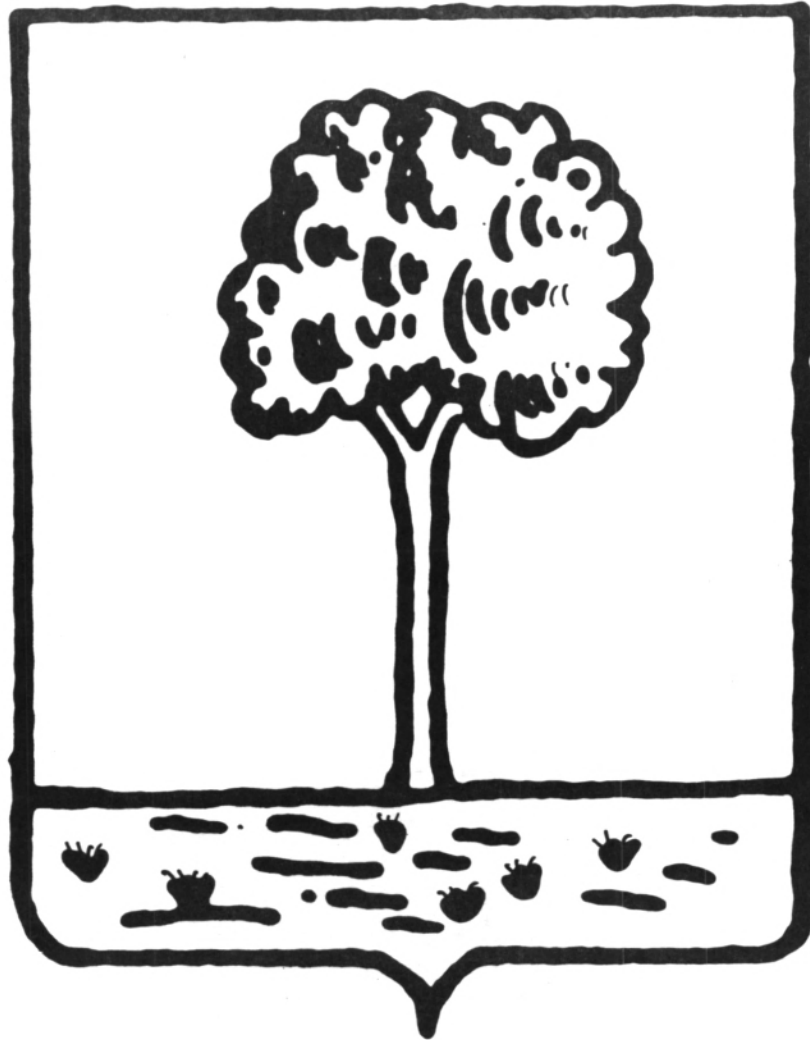

El Ayuntamiento de Son Servera agradece a participantes y público su asistencia a la "Trobada de Dimonis" que tuvo lugar el pasado domingo.

Asimismo, aprovecha para felicitar a todo el pueblo de Son Servera con motivo de las Festes de Sant Antoni.

La exposició de Antoni Riera Nadal, Premio de Pintura de la misma Entidad, será inaugurada este viernes

La víspera de Sant Antoni, Paula Rosselló recibirá la "A" de Oro de S'Agrícola

(De nuestra Redacción).- Las actividades que organiza la Asociación Cultural S'Agrícola,



Antoni Riera Nadal, premio "Certamen de Pintura"

desde hace algunos años y por estas mismas fechas, con motivo de las Festes de Sant Antoni, significan sin duda una excelente colaboración en el contexto de la programación "santantoniana" que merece ser destacada.

En la edición actual de Festes de Sant Antoni, las actividades programadas por la Asociación que preside Tomás Ordinas serán iniciadas este viernes con la inauguración de la exposición pictórica del artista manacorí Antoni Riera Nadal, ganador del Certamen de Pintura 1.987 que organiza S'Agrícola. Esta muestra de las últimas realizaciones de Riera Nadal será colgada en la Sala de Exposiciones de "La Caixa", siendo las ocho de la tarde de este viernes la hora prevista para el acto inaugural.

Para el sábado, víspera de Sant Antoni, a las ocho y media de la tarde, en S'Agrícola, está previsto el acto de entrega de la "A" de Oro 1.987 de la Asociación a la cantante lírica manacorina, Paula Rosselló, distinción que se otorga cada año a la persona que más y mejor haya difundido el nombre de Manacor en el curso de los últimos doce meses, a juicio de la Entidad organizadora.

Tras este acto, al que está



Paula Rosselló recibirá, este sábado, la "A" de Oro de S'Agrícola

prevista la asistencia del conseller de Cultura del Govern Balear, Alfonso Salgado, se procederá a la tradicional "torrada" en el "fogueró" de "Sa Bassa", a la que están invitados todos los socios de S'Agrícola y familiares directos.

RESTAURANTE "SES ROQUES"

Avinguda Ing. A. Garau 36 (final) Cala Bona

SABOREE LA BUENA COCINA Y LAS EXQUISITECES DEL CHEF TONI SUREDA

¡UD. SE LO MERECE!

Los miércoles cerrado

Telf. 58 65 42

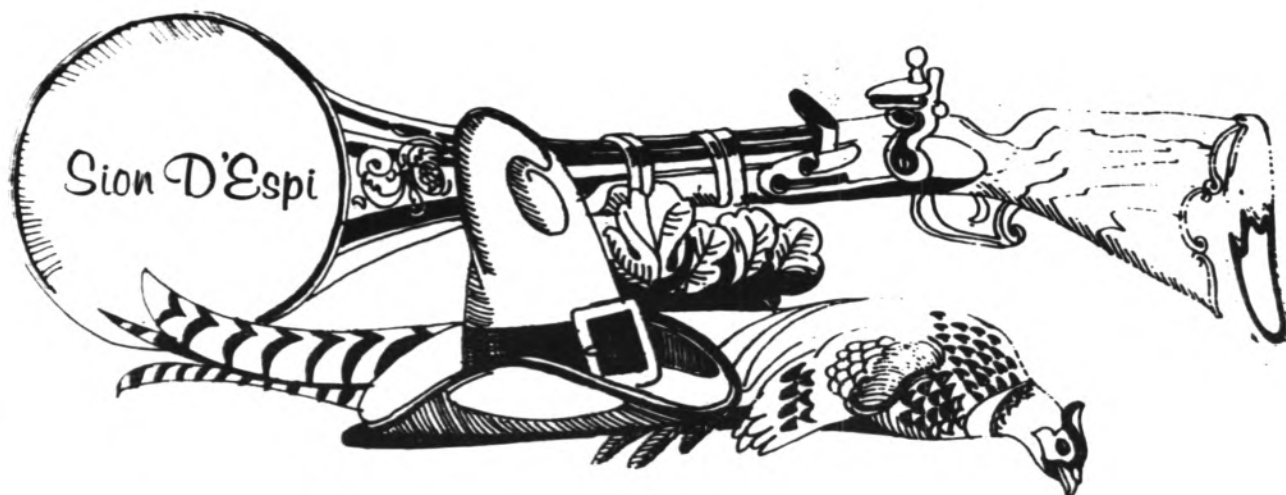

Restaurante
Son Floriana

Cala Millor
Cala Bona

Tras el anunciado paréntesis
vacacional, a partir del
día 18 de Enero estaremos
de nuevo al servicio de
nuestros clientes

**Riure i menjar bé,
a Son Floriana també**

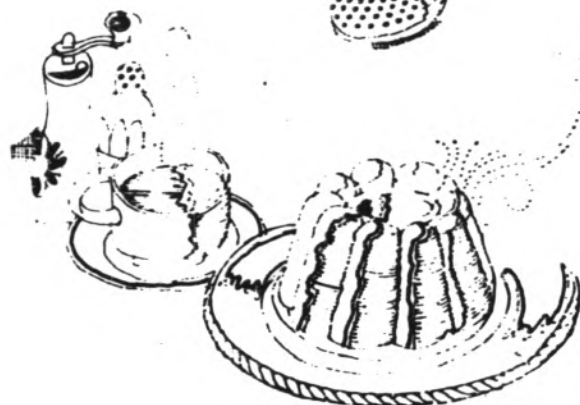

Con asistencia de unas 14 mil personas y 1.200 "dimonis"

Son Servera vibró con la "Dimoniada"

El pasado domingo, se celebró en Son Servera la V Dimoniada o Trobada de Dimonis, la cual constituyó un rotundo éxito de participación ya que acudieron a la misma 31 comparsas o grupos entre dimonis y 8 bandas de música, y de asistencia de público ya que se calcula que se dieron cita más de 14.000 (catorce mil) personas, lo que constituye un verdadero éxito.

BUENA ORGANIZACION.

La organización de la misma fue perfecta en todos

los aspectos ya que no hubo ningún "pero" entre los casi 1.200 participantes activos en el desfile, que se inició al filo de las 11 de la mañana una vez que hubieran llegado todas las autoridades de la isla. Hay que reseñar también que la excelente climatología jugó totalmente a favor de esta V Dimoniada, ya que incluso podemos asegurar que hacía calor, cosa no muy normal en estas fechas. El comentario unánime era que era un factor muy importante tanto para los Dimonis como para el público asistente y muchos recordaban el frío que se había pasado en la



Los niños no tienen miedo "al Dimoni"



El "dimoni" y los niños

anterior Dimoniada celebrada en Muro.

PRESENCIA DE AUTORIDADES.

El acto estuvo presidido por el "Molt Honorable" President de la Comunitat Autònoma de las Islas Baleares, D. Gabriel Cañellas y Sra. Acudieron también: el Delegado del Gobierno D. Carlos Martín Plasencia, el Presidente del CIM D. Juan Verger, la vicepresidenta del Parlament Balear D. María Antonia Alenyar, el Vicepresidente del Consell Insular de Mallorca, D. Guillermo Vidal, el Secretario

1º. del Parlamento Sr. Godino, los Consellers de Ordenación Territorial Sr. D. Jeroni Sáinz, el de Trabajo y Transportes Sr. D. Pío Tur, el de Sanidad y Seguridad Social D. Gabriel Oliver Capó, el de Cultura D. Alfonso Salgado, el de Obras Públicas, etc., además de los alcaldes de Son Servera, Francisco Barrachina y Sra. con todo el consistorio en pleno, el alcalde de Inca D. Antonio Pons, el de Llubí D. Guillermo Llabrés, el de Manacor, D. Jaime Llull, el

PIENSE EN ELLA...

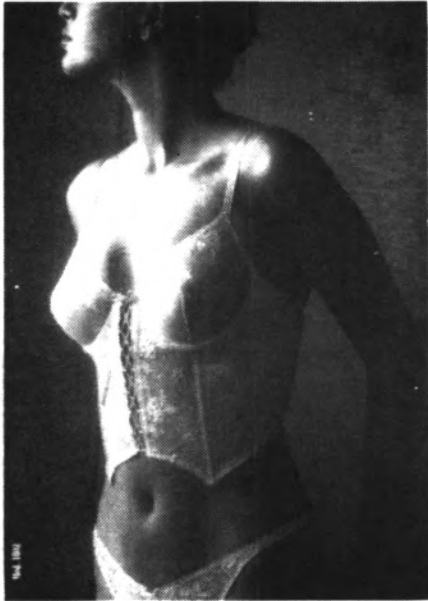

REGALELE...

*medias de fantasía
bodys
conjuntos de
sujetador y braga
camisones
batas
pijamas
ligueros
ligas etc...*

PIENSE UN POCO...

Venga a vernos, le esperamos en:

LENCERIA Y CORSETERIA

Bon dur

C/ Juan Servera Camps 11 Tel. 58 54 73 Cala Millor

Skala

Moda de
SEÑORA

Moda de
CABALLERO

Sábados tarde abierto

CADA 15 DIAS NUEVAS NOVEDADES Y NUEVOS DISENOS



Skala



**Avda. d'Es Torrent 40.
Tel. 55 50 23 MANACOR**

de Mancor del Valle D. Gabriel Pocoví, el de Sineu, D. Jaime Ferriol, el de Petra, D. Martín Santandreu, el de San Juan D. Juan Barceló, el de Santa Margarita D. Juan Triay, el de Villafranca D. Bernardo Garí, el de Muro, D. Miguel Ramis, el de Sa Pobla D. Vicente Soler, etc. etc. todos ellos acompañados de sus respectivas señoras, además del Teniente Coronel Sr. Sáncho y el conocidísimo en la Comarca D. Mateu Galmés.

Una vez que al filo de las 11 de la mañana llegara el President Cañellas empezó el desfile, tras una breve presentación realizada por la Srta. Catalina María



La comparsa de "dimonis" de Manacor, acompañada del coordinador Antonio Peñafort



Peñafort. Este se inició con el pase de tres jinetes a caballo, seguidos por los Dimonis de Artá, para finalizar con los de Son Servera que cerraban el desfile. Al llegar ante la presidente cada uno de los grupos recibía una preciosa figura alegórica, obra del escultor Pere Pujol. Finalizado el primer pase, volvieron todos los grupos, quedándose en el escenario el Dimoni Gros de cada colla, una vez los 31 dimonis en el "cadafal", conjuntamente todas las bandas de música, bajo la batuta del director de la banda de Son Servera interpretaron, la típica pieza de Sant Antoni, y todos los dimonis grossos bailaron al son de la típica melodía.

Unas 14 mil personas se dieron cita en Son Servera con motivo de la "Trobada de Dimonis"





VIDRIOS MANACOR. S.A.
VIMASA

c/. Clavaris. MANACOR
Teléfonos 55 04 49 - 55 33 18 Mallorca

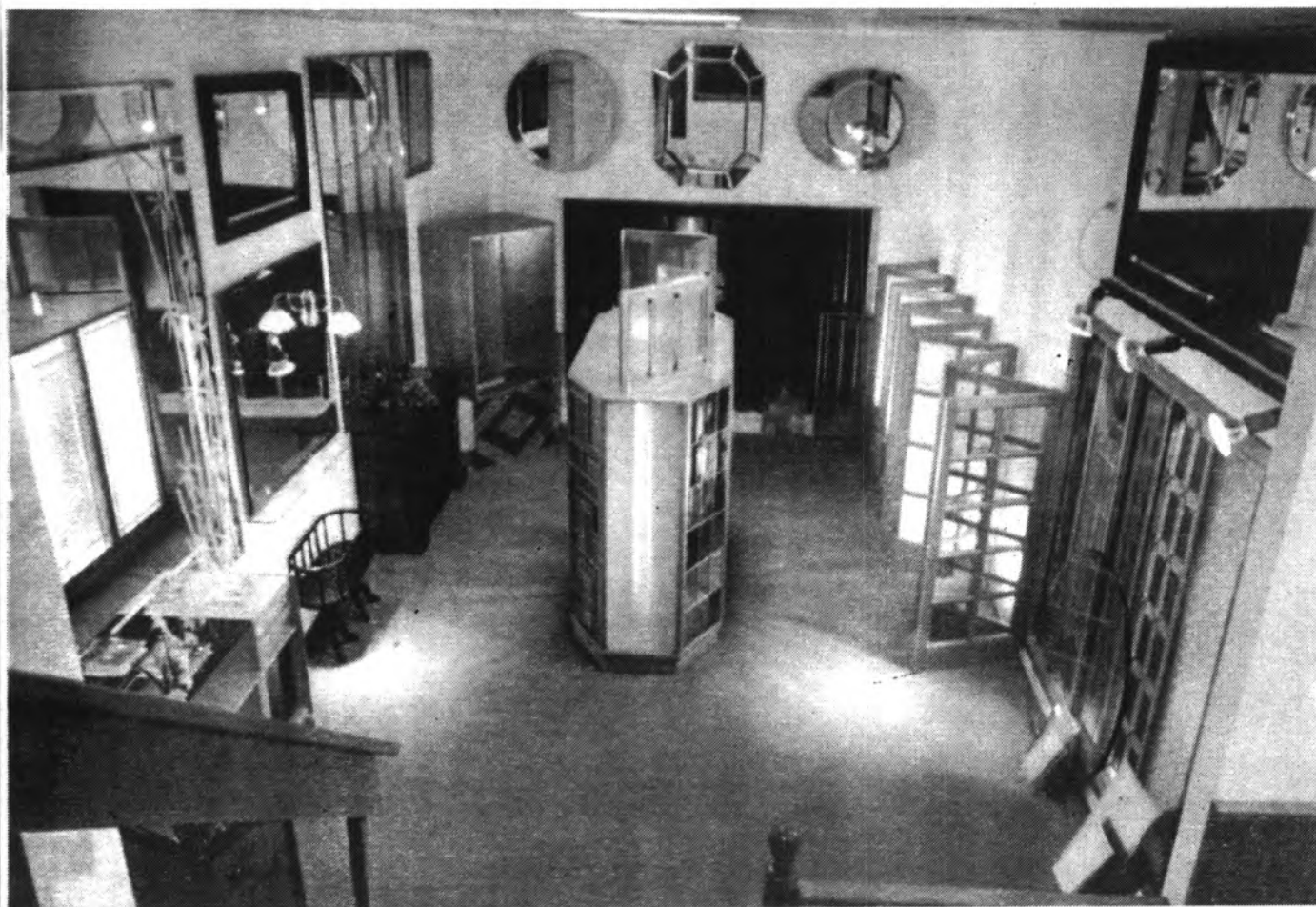

VIDRIOS MANACOR S. A. - VIMASA

En sus 800 m2 de local taller, así como en su sala de exposición permanente, les ofrece una extensa gama de productos para acristalamientos y decoración.

- *VIDRIOS DE DOBLE ACRISTALAMIENTO*
- *VIDRIOS DE SEGURIDAD*
- *VIDRIOS PARA DECORACION*
- *EXPOSICION PERMANENTE*
- *VIDRIERAS ARTISTICAS*
- *ESPEJOS*

C/ Clavaris.
Tel.550449-553318
MANACOR

RECUERDE SIEMPRE QUE EN VIMASA ENCONTRARA DESDE
LA MAS ALTA CALIDAD, A LA MAS ESTRICTA ECONOMIA

Carrer des Port, 28.
Tel. 564961
CAPDEPERA



Las autoridades provinciales y locales, en primera línea



El Delegado del Gobierno, Martín Plasencia, "fent els comptes a un dimoni"

AGRADECIMIENTO DE PEÑAFORT.

Una vez finalizados los desfiles y el baile conjunto, el cabeza visible de la organización de esta V Dimoniada, D. Antonio Peñafort, Presidente de la Comisión de Festejos de la zona Turística de Cala Millor y Cala Bona, se despidió del público asistente y de los diferentes grupos dando las gracias a todos los asistentes y a todos aquellos que de una forma u otra habían hecho posible que esta V Dimoniada hubiera obtenido el éxito que habían logrado. Acto seguido, las autoridades, grupos de dimonis, bandas de música, algunos invitados, que sobrepasaron las 1.200 personas se reunieron en una excelente comida de compañerismo en el Rte. Los Dragones de Porto Cristo. La cual finalizó



Es Reboost

MANACOR – ARTA – CALA MILLOR – CALA BONA – CAPDEPERA – CALA RATJADA

DEL 11 AL 30 DE ENERO DE 1.988

ALIMENTACION

Galletas GIRASOL GIII de Río 600 grs.....	169
Galletas PRINCIPE estuche 200 grs.....	99
Galletas MARIE LU estuche 300 grs.....	89
Magdalena larga VILLA MANUEL 12 u.....	125
Chocolate a la taza VALOR.....	155
Cacao en polvo TORRAS 190 grs.....	62
Chocolate TORRAS leche 200 grs.....	125
Chocolate TORRAS leche y almendras 150 grs.....	115
Arroz GARRIDO bolsa 1 kg.....	105
Garbanzo KOIFER tarro cristal 1 kg.....	95
Alubia KOIFER tarro cristal 1 kg.....	95
Sopa LA FAMILIA 250 grs (todos los tipos).....	42
Café MARCILLA molido sup. natural 250 grs.....	155
Foiegras APIS 115 grs pack. 4 u.....	139
Aceituna rellena ROSSELLO bote 450 grs.....	72
Atún ISABEL 1/8 pack. 3 u.....	152

LIQUIDOS

Agua FONT SORDA 5 l.....	75
Naranja-limón y lemonade SCHWEPPEs pet 2.000.....	135
Vino VIÑA DEL MAR 3/4 l (bco., semi-bco., seco-rdo, tto).....	114

CONGELADOS

Pizzas PESCANOVA (4 estacio.-bonito-romana).....	352
<i>*Por la compra de cada pizza le obsequiamos con un paquete de churros 250 grs.</i>	
Sopa de marisco PESCANOVA 500 grs.....	345
Filete de merluza PESCANOVA s/piel 400 grs.....	325
Guisantes FRUDESA 400 grs.....	96
Sopa marisco FRUDESA 400 grs.....	199

CHARCUTERIA

Queso JIMENO CLAVERO.....	885
Queso JIMENO barra americana.....	555
Queso JIMENO bola holandesa.....	755
Queso de casa rango mahonés "SA TAULA".....	995
Jamón de casa rango EUROPA.....	715
Chorizo cular rojo de casa RANGO.....	750
Paletilla cocida 2ª de casa RANGO.....	600
Jamón cocido con piel de OSCAR MAYER.....	865
Chopón carne de OSCAR MAYER.....	515
Salchichón CERDO FELIZ de Avasa.....	465

Jamón serrano CERDO FELIZ de Avasa.....	1.145
Jamón natural de JENI.....	725
<i>*En nuestras secciones de charcutería, carnicería y frutas le ayudamos a superar la cuesta de Enero, venga y compruebe nuestros precios</i>	

DROGUERIA Y MENAJE

Pañuelo TEMPO bolsillo 6x10.....	59
Bolsa basura GOOBOL pack 3 u.....	220
Pañal MOLTEX confort t/grande 30 u.....	825
Cristalería 31 piezas CALIFORNIA LUMINAR.....	2.295
Vajilla 20 piezas ARCOPAL Trianon liso.....	1.995
Cristalería 36 piezas TOSSA fumé.....	1.950
Juego 7 piezas J-21 MOLDAVIA (juego fruta).....	695

ZAPATOS

Mocasín negro p/conductor (38/44).....	2.250
Zapatilla COPETE pana azul (34/40).....	595
Zapatilla COPETE pana gris (34/40).....	595
Zapato inglés tejano marino (34/40).....	1.175
Bota NEPTUNO agua marino (24/26).....	745
Bota NEPTUNO agua marino (27/29).....	845
Bota NEPTUNO agua marino (30/33).....	995
Bota NEPTUNO agua marino (34/37).....	1.050
Zapato deportivo nylon gris (38/44).....	995
Bota SIRIO agua marino (22/25).....	625
Bota SIRIO agua marino (26/29).....	695
Bota SIRIO agua marino (30/33).....	795
Bota deporte blanco (30/33).....	1.225
Bota deporte blanco (34/37).....	1.275
Bota deporte blanco (38/44).....	1.295

OFERTAS TERCERA EDAD

Del 11 al 30 de Enero

Yogur Natural DANONE
Galleta María BERTA 800 grs.
Leche en polvo MOLICO 600 grs.
MONKY descafeinado frasco 200 grs.
Piña DEL MONTE lata 1 kg.
Edulcorante MESURA (azúcar)
Papel higiénico CEL 4 rollos
Suavizante MIMOSIN 2 l.
Lejía CONEJO 1 l.

**En todos estos productos habrá un descuento adicional del 7%*

NOTA: Recuerde que deberá presentar su tarjeta oro "Es Reboost"

con un breve discurso del Presidente de la Comunidad Autónoma, D. Gabriel Cañellas.

La Dimoniada que había empezado con la concentración de dimonis sobre las 9'30 en la esplanada de las Escuelas viejas y Plaza del Mercado finalizaba sobre las 17 horas después de una exquisita comida, que dejaba la V Dimoniada ya como hisotira y se anunciaba ya la VI Dimoniada para el año 1989 en Alcudia.

Desde estas páginas del Semanario Manacor Comarcal quiero felicitar a los organizadores por la excelente labor realizada a los diferentes grupos de Dimonis que se dieron cita en esta V Dimoniada por su



La continuación de los "dimonis" está más que asegurada con esta cantera



Mossèn Mateu Galmés y el "Dimoni Gros" de Manacor



Del chupete al vestido de "dimoni"

asistencia y muy especial a los de Son Servera que en número de 420 desfilaron cerrando el largo desfile que duró más de dos horas en su recorrido.

El presupuesto de esta V

dimoniada ha sido de cinco millones de pesetas (5.000.000), el cual ha superado en bastante cantidad las cuatro anteriores.

Bernardo Galmés.

Ecós de la "Dimoniada" de Son Servera

Son Servera se converte en el "infernó" de Mallorca.

"Es que quatre-cents dimonis, són molts de dimonis".

Antonio Peñafor, queno "s'assusta per res", estava asustado cuando veía tanta cornamenta y a primera hora ya llevaba una ronquera "de cent mil dimonis".

Vemos el sacristán subido al campanario.

Más abajo, sobre la terraza de la iglesia, un cura con boina y sotana. "Llavors diven que el dimoni no fa por a ningú".

380 "dimonions" han desfilado por primera vez. "Vaja nodrida!".

Rafael Ferrer Massanet, propone ofrecer un trofeo a la mejor "Dimonia" a en la próxima "Trobada", pero con la condición de que él y un servidor, hemos de ser los jurados. ¡Me apunto!

Ah! y la próxima Dimoniada tendrá lugar en Alcudia y todos tan contentos.

El alcalde de Alcudia invita al Patronat de Manacor, para que aporte su colaboración de cara a programar y organizar.

El dinámico vicepresidente Mateu Llodrá dice que cuentan con el Patronat, pero que la base son las "sopades". ¡Más clar, aigo!

Unos alemanes sacan fotos y comentan que Son Servera es el pueblo con más cornudos de Mallorca.

Xerram amb es batle d'Inca, Antoni Pons i mos diu que es mor de ganes de que sa propera Dimoniada es faci a Inca, però té un problema: ¿com dar dinar a tanta gent?

Just devora noltros "La guapa Lina Pons" i es lletjot d'En Jaume Massanet que micro amb mà, transmeteixen per Ràdio Balear.

Davant, Ràdio Son Servera amb aquesta gran locutora que és Na Magdalena Ordinas i Ràdio Artà amb



es nostro amic Bernat Mayol.

La presentadora, sobresaliente...

¿No sabeu qui era...?

Idò una joveneta, guapa, simpàtica i salada, amb una veu d'àngel gran quelí diven Caterina Maria Peñafor, filla d'es millor organitzador de Mallorca, Antoni Peñafor. "De tal palo, tal astilla".

Es Dimoni Gros de Santa Margalida, Biel Bauçà Riutort que fa 18 anys que és es capità d'es barrufets vileros i que té ganes de sollicitar sa dimoniada a Santa Margalida.

Na Maria Mestre que representa a sa Premsa Forana, mos diu que li ha agradat molt.

En Miquel Vives, dissenyador d'es cartell de Sa Dimoniada, mos diu que un d'es dimonis que més l'han esgarriat ha estat es de Sa Pobra, Manacor i Son Servera.

¿Saben quién era el "Dimoni Gros" d'Andratx? Pues un manacorí que fa de rector per aquell poble. "No es la capa que hace al monje".

Nos aseguran que Maria Antonia Munar, no ha venido a Son Servera, porque está en espera de la cigüeña ¡Enhorabuena!

I com que en Jeroni Albertí tampoc no hi era, ses males llengos diven si també pot estar empenyat.

En Verger no ha vengut a's dinar, després de sa dimoniada ha buidat cap a Montuiri per podar un parell de parres primarenques que té allà. Però a's seu lloc ha delegat es manacorí Andreu Mesquida; tot un homo de seny i de pes.

Es dinar, de primera, sa dimoniada de primera... Idò tot rodó i que molts d'anys.

Nicolau.

Fotos: Toni Forteza.

Chica 22 años, auxiliar clínica, nociones de pericultura, cuidaría niños en casa o guardería Inf. 611269 (9 a 11 Montse)

ES CERCA
Aprentent picapedrer
(16-25 anys)
Inf. 554405

JULIO

LAVANDERÍA - TINTORERÍA

TEL. 55 55 73

Francisco Barrachina, preocupat i satisfet

Amb bon dematí, preocupat i nerviós. Li investien dimonis de per tot i Son Servera pareixia més un Infern que un poble.

-No me dissimuleu Sr. Batle. ¿Però és ben ver que vos sentíeu nerviós?

-Per una part, sí, per s'altre no. Sabia que tenia uns col.laboradors que eren mestres amb això d'organitzar festes.

-I que per cert demostraren un alt grau de professionalitat.

-Era d'esperar, però se cresqueren i se multiplicaren.

Un poc més tard veim altra vegada es batle. Més nerviós que abans: Tot són dimonis, tot són banyes i llengos

penjant.

-¿Què ferem Batle... Estarem segurs?

-Com ara tot va bé... Fins i tot fa un dia de primavera.

-¿Què passaria si tants de dimonis se posaven banyes a l'aire?

-No sies pessimista, això val més no pensar-ho; a més són bons al.lots.

-Batle, ¿no troveu que ha vengut molta gent?

-I des d'aquí vull agrair la seva venguda.

-¿No trobau que Antoni Peñafort fa una plantada?

-I una feinada.

-¿I sa seva filla com a

presentadora?

-De tal cirerer, tal cirera.

Ballant tots es dimonis grossos de cada grup, sa plaça està de gom en gom, en Barrachina que passa tot preocupat, però ja vol dissimular i no pot, sa cara de content i satisfet. Tot ha sortit de pastora garrida i de pinyol vermell. El criden d'aquí i d'allà i noltros també li param es llaç.

-Francisco, ¿què mos contes?

-Molt bé, molt bé.

-¿No te preocupa haver de donar dinar a tants de dimonis?

-Tot està previst. Ja veuràs com tot anirà bé.

I certament tot va bé, una dinada de llepar-se es dits, arròs a voler que deia torna-m'hi Miquela, porcella rostida i tots es afegitons. Tot són alabances, felicitacions i enhorabones.

I es batle més content que un al.lot amb xupeteta nova.

Es ell que me crida... Acudesc amb sa boca plena de saborosa porcella:

-¿Què voleu batle?

-¿Com ha anat això?

-Basta escoltar lo que diu sa gent. Jo crec que millor, impossible.

-No i jo de prest estava ben preocupat.

-I ara?

-Ara estic ben satisfet.

-Idò, enhorabona Sr. Batle.

I acabam tal com hem començat: FRANCISCO BARRACHINA, un BATLE PREOCUPAT, PERO SATISFET.



El Batle Barrachina, entregant un trofeu.

Nicolau
Foto: Toni Forteza.

S. Quevedo

SON SERVERA

C/ Calvo Sotelo, 28

Tel. 567166

ELECTRODOMESTICOS

T.V.

CALA MILLOR

C/ Es Molins, s/n

Tel. 586793



ESTA ES LA PUERTA DE UNA NUEVA RUTA.

Ruta de libertad. Ruta del 21 Turbo Diesel.
Donde poner a prueba la potencia de
2.068 c.c. de motor. Un consumo de 4,8 litros
a 90 Km/h. Y el equipamiento de un
verdadero alto de gama.

Cruce esta puerta. Detrás está la libertad.

NUEVO RENAULT 21 TURBO DIESEL
Ruta de libertad.

Abra esta puerta en: _____



Talleres EL PUERTO

Calle Juan March 7

Telf. 56 38 34

CALA RATJADA

Consideraciones de interés jurídico

Por José Pino



Los talleres de automóviles y sus obligaciones

(Continuación)

¿Qué pasa a partir del momento en que dejamos el vehículo en el taller? Puede que lo hayamos dejado, como ya apuntamos la semana pasada, para que se realizara el presupuesto. En este caso, el mismo presupuesto firmado debidamente por las dos partes, servirá de resguardo de depósito y éste nos servirá, tanto para exigir lo presupuestado, como para acreditar nuestro derecho a retirar el vehículo después de su reparación, o en el caso de que el presupuesto no nos satisfaga.

La otra posibilidad es que, habiendo aceptado el presupuesto, dejemos el vehículo para su correspondiente reparación o acondicionamiento. En este supuesto, el usuario tiene la *obligación de exigir un resguardo de depósito*.

Este resguardo nos puede ser útil de muchas maneras y necesario otras; a su vez puede ser de mucha utilidad para el taller sobre todo frente a aquellos usuarios que tienen por costumbre hacer reparar sus vehículos, retirarlos y no cancelar su cuenta al taller.

A los usuarios nos servirá, entre otras cosas, para comprobar si el vehículo de nuestra propiedad ha sido usado indebidamente durante su estancia en el taller; pues uno de los requisitos del resguardo es que en él se anoten los kilómetros recorridos al momento de la entrega al taller.

Pero lo más importante es que el resguardo de depósito será necesario para poder retirar el vehículo; de tal forma, y eso lo especifica muy claramente la Ley, que nadie podrá pretender la recogida del vehículo sin la previa exhibición y entrega de aquél.

Nota importante a tener en cuenta y no olvidar es que estamos frente a un contrato de prestación de servicios, y, por consiguiente, para poder exigir del taller la entrega de nuestro vehículo ya reparado, debemos, primeramente, alianarnos a cumplir nuestra propia obligación, aceptada mediante el presupuesto, cual es el del pago de los servicios.

¿Qué ocurre si perdemos el resguardo de depósito o el presupuesto (cuando este último ha suplido al anterior), o perdemos los dos a la vez?

En este caso, deberemos identificarnos "a plena satisfacción del taller". CUIDADO en tal supuesto y con esta expresión; pues ahí sí que se les puede exigir perentoriamente (amén de otras formalidades que el dueño del taller estime pertinentes) que primero paguen y después retiren.

¿Qué datos deben obligatoriamente figurar en el resguardo de depósito?

Vamos a transcribirlos tal cual los menciona la Ley:

- Número del taller en el Registro Especial; identificación fiscal y domicilio;
- el nombre y domicilio del usuario;
- la identificación del vehículo, con expresión de marca, modelo, matrícula y número de kilómetros recorridos, así como si el depósito del

vehículo se efectúa para la confección del presupuesto o para la reparación del vehículo;

d) descripción sucinta de la reparación y/o servicios a prestar, con sus importes, si fueran ya conocidos, en el caso de que el vehículo se entregue para reparación;

e) fecha prevista de la entrega, bien del presupuesto solicitado, bien del vehículo reparado; y,

f) fecha y firma del prestador del servicio.

¿Qué pasa si el usuario se desiste, en cualquier momento, del encargo realizado? Pues que obligatoriamente deberá abonar al taller el importe por los trabajos efectuados hasta la retirada del vehículo.

¿Cuándo deberemos pagar gastos de estancia al taller?

Únicamente se nos pueden cobrar gastos de estancia cuando se haya confeccionado el presupuesto o reparado el vehículo, y puesto este hecho en conocimiento nuestro, no procedamos a aceptar el presupuesto o a retirar el vehículo en el plazo de los tres días hábiles siguientes, y siempre que el vehículo se encuentre en locales bajo la custodia del taller.

La Ley quiere proteger, en este caso y con justa razón, a los talleres frente a los usuarios negligentes, capaces de ocasionar enormes pérdidas a los primeros por el simple hecho de no recoger sus vehículos. Piénsese en un taller repleto de automóviles reparados o presupuestados y cuyos dueños no proceden a su retiro; ocurriría que llegaría a faltar espacio para las nuevas reparaciones o evaluaciones; y ese taller, al no poder utilizar la calle para sus trabajos, so pena de sanciones administrativas municipales, se vería obligado, en la práctica, a paralizar sus servicios.

Por último, y hablando de servicios y espacio, señalaremos que es obligación de los talleres atender al público, siempre, claro está, que las peticiones se presenten dentro del horario preestablecido para tal objeto. Esto no significa que el taller deba recibir perentoriamente su vehículo, si aquél tiene copada su capacidad de trabajo por demandas anteriores. Pero eso sí, si Ud. acude al taller para reclamar por un desperfecto y requerir su reparación, y se encuentra dentro del plazo de garantía de la anterior reparación, el taller tiene la obligación de atenderlo sea cual sea la cantidad de trabajo que éste deba realizar en favor de otros usuarios anteriores a Ud., y Ud. no podrá ser objeto de postergación alguna.

Pensamos que muchas veces, por una u otra causa, se obvian tanto los presupuestos como los resguardos de depósito; pero debemos advertir que tanto unos como otros son, o constituyen, legítimos derechos que Uds. deben exigir si posteriormente pretenden que la Ley los ampare en caso de disconformidad.

SUMINISTROS ELECTRICOS
Santandreu, S.A.

Plaza de Ebanista, 6 - Via Roma y Archiduque Luis Salvador
Teléfono 55 08 27 - Apartado 112 - MANACOR (Mallorca)

SERVICIO DE ASISTENCIA

TECNICA PROPIO

FACILIDADES

DE PAGO



PHILIPS



TV Color 15 CE 1210

VIDEOCAMARA VHS
MOVIE. (VKR - 6820)

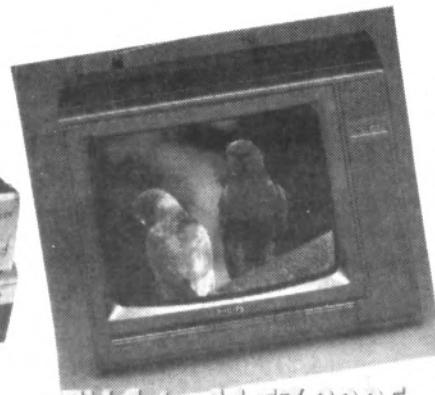

TV Color 14 CZ 3005



VR-6762

HIPODROM DE MANACOR

DIUMENGE DIA 17 DE GENER
FESTIVITAT DE
SANT ANTONI

A partir de les 15'00 h.

INTERESSANTS
CARRERES DE
CAVALLS

***Entrada lliure**



BROTOS DE TERNURA



GREGORI MATEU



Feliz ¿por qué no?

*"Ya viene la alegría...
ábranse en par las puertas de la vida,
y se cubran los ríos de gallombos,
que doblen las campanas,
huyan veneno, espinas y serpientes".*

Carlos Cano

Pese a las visiones negativas de muchos, sigo pensando que la felicidad es posible en la vida humana. Por ello, me parece oportuno pregonar la felicidad a todo cuanto me rodea e ir degranando todos los argumentos -¿Intuiciones?- que van surgiendo en mi cerebro y que quiero compartir con los amigos que quieran leerme.

La felicidad es siempre una consecuencia de un estado interior de armonía que va dando color y sabor a la vida. Esta armonía profunda puede darse incluso en la tribulación y aparece casi siempre en las situaciones de éxito. Y será más honda y verdadera cuando nos venga sugerida desde nuestra súbita y propia armonización interior y no desde fuera como algo ajeno a nuestra intransferible realidad. Es importante la reconciliación y el equilibrio con nuestra propia realidad inmediata, pero aún más con el sustrato último de esta realidad.

Para llegar a intuir, comprender y valorar ese sustrato profundo de las cosas, de los acontecimientos e incluso de las personas necesitamos poner en movimiento el resorte poético de nuestra creatividad. La imaginación poética, al alcance solamente de quienes saben mirar con ojos de asombro y de curiosidad, es una facultad privilegiada que nos sirve para insinuar realidades no del todo visibles en la prosa de la vida. En ese centro profundo, oculto casi siempre a las miradas viscosas e interesadas, radica el germen último de la felicidad.

El hombre feliz sabe aprovechar esa energía expansiva, repleta de vitalidad y de poesía, para ejercitar una gran confianza en sí mismo y en la vida que transcurre en su entorno. Y no pienso en una "juerga" superficial, casi pueril, que se traduce en una actividad vacía que sólo sirve de descarga emocional contra un estado de aburrimiento y de desesperación.

Los éxitos del hombre feliz proceden de dentro, se generan en las raíces más profundas de su persona. No podemos encontrar los resortes de la felicidad en la embriaguez superficial del aplauso o de la adulación. Muchas aparentes felicidades se quiebran por la insensatez de desconocer nuestros límites y la fragilidad del triunfo humano.

Al engruimiento espectacular suele suceder una trágica caída. Los relámpagos de una aparente felicidad, fugaz y poco profunda, suelen dejar en el alma el poso amargo de la decepción. El sabio cuando triunfa, sabe relativizar su éxito y, en todo caso, manifiesta lucidez y moderación en su posesión.

Hay que saber poner el tono debido a los estados de intensidad emotiva o de explosión de entusiasmo. La moderación es siempre el acompañante inseparable de una felicidad duradera. En el ser humano perdura siempre el dinamismo de la esperanza, aún en medio de los logros, de los éxitos o de los hallazgos espectaculares. Y la esperanza es siempre el fruto legítimo de la tristeza o del fracaso. En la pobreza, en el dolor, en la soledad ya están presentes las esperanzas de la riqueza, de la salud o de la compañía. Quizás en este principio debería buscarse la maravillosa virtualidad de las bienaventuranzas evangélicas.

Cuando el hombre viaja hacia dentro de su propio ser, en medio de la soledad y del silencio, puede sentir la maravillosa compañía de sí mismo. El reencuentro con mi propia mismidad, la reconciliación entre mis deseos y mis posibilidades, la coherencia entre el ser y el hacer pueden proporcionar esa increíble armonía que viene a ser el santo y seña de la felicidad total. "Las horas de soledad -ha afirmado certeramente Rousseau- son las únicas en que soy plenamente yo y para mí, sin distracción ni obstáculo, y en las que puedo ser verdaderamente lo que la naturaleza ha querido que sea".

La fiesta de la vida es la espontánea floración de todo este sentimiento de plenitud personal, de placidez interior o de armonía existencial. Y esta armonía tiene que comunicarse, compartirse, hacerse presente en el banquete del diario quehacer. Un pueblo triste -el pueblo es un grupo de hombres unidos- sin fiesta sería un pueblo cohibido, estéril, infecundo. Por contra, un pueblo festivo es creativo, laborioso, un pueblo esperanzado.

¿Por qué el hombre no vive con más intensidad sus estados de armonía y de felicidad total? ¿Por qué no expresamos con más libertad nuestros estados de conciencia eufórica? ¿No ha llegado la hora de pregonar sin timideces absurdas las alegrías que vienen a dar sentido a nuestra vida? ¿No hay en nuestros ambientes excesivas juergas y pocas fiestas?

La Salle Manacor: 75 años de historia (XVII)

Coordina: *María Muntaner*

1.958: AÑO DEL CONGRESO EUCARISTICO

El año cincuenta y ocho, sin duda, y entre otros alicientes tiene que ser recordado como el año del Congreso, sin embargo y dentro del ámbito estrictamente lasaliano cabe decir que fue un año eminentemente dedicado a las representaciones. En efecto, la Asociación de Antiguos Alumnos puso en escena hasta siete veces "El rei Herodes" así como otro sainete, el titulado "Un mort viu". Por su parte otro grupo escénico, el de los Cruzados representaron "Los dos cautivos" y "D. Rufo Gil".

Sin embargo y como decimos al principio lo que caracterizó al año 1.958 fue, sin género de dudas, la celebración del PRIMER CONGRESO EUCARISTICO COMARCAL, que aglutinó a todo Manacor en una serie de actos que con tal motivo se celebraron. Así, y entre otros fue masiva la asistencia a:

- 1. La Vigilia de la Espiga, celebrada el día 10
- 2. Autosacramental realizado por niños y niñas de las distintas escuelas.
- 3. Consagración del Altar Mayor de la Iglesia Arciprestal.
- 4. Primera Comunión repartida por el Sr. Obispo.
- 5. Desfile de los comulgantes de la comarca precedidos por las carrozas realizadas con motivo de la fiesta. Por lo que respecta al Colegio La Salle, presentó la carroza titulada "Cena del Señor".
- 6. Exposición escolar de los trabajos eucarísticos.
- 7. Exposición de arte eucarístico.
- 8. Solemne Misa Pontifical celebrada en el monumental altar del Congreso colocado en Na Camel.la.
- 9. Procesión final.
- 10. El Hno. Santiago, director del Colegio, y que un año después marcharía de Manacor, fue miembro de la Comisión de Honor del Congreso, así como de la Comisión Ejecutiva, siendo nombrado Presidente de la Sección de Ornamentación de calles y plazas.



Aspecto del altar colocado al comienzo de Na Camel.la, con motivo del Congreso Eucarístico.



Grupo de monaguillos durante la celebración del Congreso

DECADA DE LOS SESENTA: GESTIONES PARA UN NUEVO COLEGIO

Cada Parroquia abrió una escuela parroquial, además de las ya existentes se abrió una escuela particular y una academia,

**Villas
Ibiza
Sociedad
Anónima**

*Venta de chalets
Villas for sale
Hauser zu verkaufen
Desde 8.500.000*

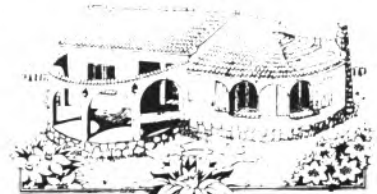

VISITENOS EN:

Porto Cristo Novo Av. Carlos I-Cala Mandiá
Telf. 57 06 24-65 74 13

todo ello contribuyó a que la matrícula de alumnos en 1.960 disminuyese.

Sin embargo la idea de los Hermanos era la de dejar el colegio de la calle Amargura y construir otro nuevo capaz para más alumnos.

Por todo ello se solicitó la ayuda de D. Manuel Morales quien, por su cuenta adquirió un terreno camino de Porto Cristo para la proyectada construcción. A fin de gestionar ayudas económicas, el H. Santiago, el señor Morales y D. Pedro Durán, alcalde de Manacor se desplazaron a Madrid. La idea del nuevo Colegio sigue latente en todos los hermanos, de manera que el 31 de octubre se firma la venta del colegio de la calle Amargura a favor de D. Antonio Riera.

El 2 de Noviembre se adquirieron unos ocho mil metros para edificar el nuevo Colegio a cambio de la finca que había adquirido el Sr. Morales. El día 22 de diciembre el arquitecto entrega los planos que son entregados a dos contratistas para ver quién de los dos se queda con la ejecución de las obras.

El 6 de Enero de 1.963 los pliegos de contrato se entregan en blanco por parte de los contratistas de Manacor debido a la inseguridad de precios en la mano de obra por lo que el director viaja a Inca donde contacta con constructores que presentan unos pliegos de precios excesivamente elevados. En vista de ello, se llega a un acuerdo con la compañía "Moderlar" que se encargará de las obras de construcción del nuevo Colegio.

Para hacer frente a los gastos de construcción, el Régimen autorizó una hipoteca de dos millones de pesetas y el día 3 de mayo de 1.963 dan comienzo las obras.

Por esos días tomaba posesión de la alcaldía de Manacor D. Jorge Servera.



También hubo desfile de carrozas en las fiestas del Congreso

NI UN DURO EN 4 MESES

Esta es la oferta de Citroën: Disfrute inmediatamente de su nuevo Citroën financiado a 4 años y olvídense de los recibos hasta dentro de 4 meses. Así de fácil, con sólo pagar la entrada del 10% o el equivalente de su coche usado.

Venga ahora a por su Citroën y no pague un duro hasta dentro de 4 meses.

SOLO HASTA EL 31 DE ENERO

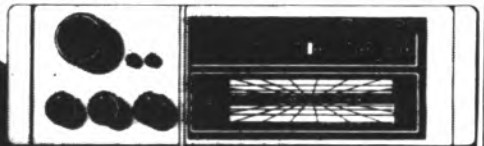

Y un Radio-Cassette ¡¡GRATIS!!

OFERTA VALIDA PARA VEHICULOS EN STOCK, HASTA EL 31 DE ENERO DE 1.988
NO ACUMULABLE A OTRAS OFERTAS PROMOCIONALES

AGENCIA OFICIAL
EN MANACOR



HERMANOS NADAL
SERVICIO OFICIAL CITROËN



Tienda: C/ Ebro s/n - 55 21 77
Taller: C/ Menorca, 24 - 55 13 02
MANACOR

Buceando por los archivos

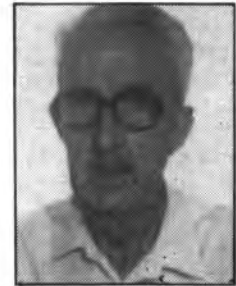

(Continuación)

El calendario contiene curiosidades no muy conocidas, es por esto se nos permite que atendiéndonos tan sólo a la presente, tratemos de tranquilizarnos con respecto a contingencias futuras, manifestando la tradición, los hechos, los triunfos, refranes, etc., en lo que se funda un legítimo y respetable derecho cuya discusión se ha provocado sin reparar en las consecuencias.

En el "Semanario Manacor Comarcal" se publicó la reforma del calendario (Luliano), ahora, D.m., daremos los detalles de los 12 meses que tiene el año.

Precisamente, esta reforma era muy necesaria ya que según nos data el libro "ROMA Y SUS ENEMIGOS", nos dice que a mediados del siglo Iº suscitóse con especial empeño la cuestión referente al día más propio para celebrar la Pascua, y se celebró un Concilio mandado por San Pedro en Roma. Pero, sin embargo, según un escritor contemporáneo, como aún no tenían calendario, nos data que probablemente, en dichas fechas celebran la Pascua cuando les parecía, incluso nos da un dato muy original que alguna vez se hizo Pascua antes del Ramos, ahora de verdad vemos que el refrán Ha fet Pasqua abans del Ram.

ORIGEN DEL MES DE ENERO

Astronómico: Los días crecen este mes de cuarenta y cinco minutos.

La hora oficial en España se rige por el Meridiano Greenwich, que va adelantado 14'45 minutos con el de Madrid.

El nombre de Enero procede de JANUARIUS, mes de Janus, deidad mitológica de los antiguos romanos, que se representaba con dos caras vistas de perfil, mirando en opuestas direcciones. Su misión era guardar las puertas del Imperio, vigilando las entradas y salidas.

Era, asimismo, dios de todo principio, al que se invocaba al comienzo de cualquier empresa. Por esto le consagraban los romanos el primer día de mes y, particularmente, el primer día de cada año, en cuya fecha, le ofrendaban solemnes sacrificios, seguidos de alegres fiestas, cuya característica era cambiarse regalos y deseos de buenaventura. De ahí la costumbre de las felicitaciones y regalos de AÑO NUEVO.

El día 25 de este mes del año 1.940, falleció en Manacor, en la calle del Hospital, nº 28, Bartolomé Adrover Rosselló, (a) es Covoner, el padre de Bartolomé Adrover uno de los primeros futbolistas del F.C. Manacor. Y precisamente en esta fecha se inauguró la Funeraria "EL OCASO", y dicha sociedad para hacer la primera propaganda, y ya difunto, lo alistaron como socio y le hicieron el servicio completamente gratis.

En el año 1.949, y el día 12 de este mismo mes de enero, y a consecuencia de un accidente laboral, falleció el maestro albañil Miguel Perelló Cabrer, (a) Patróm, en la calle Verónica, 4, cuando estaban construyendo el Horno de Ca'n Ribot. Este mismo día se estrenó una nueva sociedad Funeraria: LA NUEVA FUNERARIA eran tres socios: Rafael Fuster, Melchor Vives y En Moreno, y como propaganda ya hicieron este servicio, y con esta nueva sociedad ya se consiguió una gran rebaja de precios.

Este mes hay la festividad de los Reyes Magos, la ilusión de los niños. La muy tradicional fiesta de San Antonio Abad, que en Manacor de tiempos remotos se celebra con devoción. Es muy grato recordar los datos y personajes que daban realce a

esta simpática fiesta de San Antonio. El sábado, día 16, a las 2 de la tarde salían los demonios, en aquellas fechas es dimoni gros era En Sacos, y los dos pequeños eran en Ximeres y N'Aleix, San Antonio En Devé, los músicos o (sonadors) la guitarra Es Boveret, el violín Es Batlet, el guiterró En Gorrió. Por la noche unas solemnísimas Completas, con las Autoridades, y cançons de Sant Antoni, en estas fechas resultaban más que ahora, había una veintena de Curas en los Dolores, 4 monaguillos que cantaban a la maravilla ¡cómo cantaban! eran Jaime Vadell el pianista, Miguel Durán (En Meu) que después fue Hermano de La Salle, Jaime Frau (Sacos) y Juan Ramis, el director era D. Alejo Muntaner, Pbro. El día de San Antonio un solemnísimos oficio que los demonios acompañaban el predicador al púlpito, por la tarde Ses Beneïdes, a las 2, que recorrían el siguiente itinerario: Plaza Weyler, Plaza Palacio (hoy Rector Rubí), Amargura, Amistad, Juan Lliteras, Sa Bassa, Peral y Weyler, la Banda de música del Maestro Luís Rosselló amenizaba el espectáculo. Y el hombre más popular que nunca faltaba y encima de un mulo y bien arremangado era En Vinagre, con una mano las riendas y la otra la popular botella de "SECA", que era propia del día.

Sólo una sombra de ternura,
era mi vida un lumbar;
¿Cómo podía curarme?
Nos faltaba el Hospital

Nuestra vida es un irreal,
hemos pasado un fatal camino;
por fin hemos conseguido,
un Hospital Comarcal.

Ya no morirán por el camino,
los enfermos que estén mal;
ahora los curaremos,
en el nuevo Hospital.

Año NUEVO, VIDA NUEVA,
NO, para mí será igual;
acabar con el gamberrismo,
es mi único ideal.

SE PRECISA

Contable mayor 25 años con experiencia, dominio plan contable y ordenador (imprescindible) Jornada completa, sueldo a convenir.

Reserva absoluta.

Informes:

AUTOVENTA MANACOR

Fray Junípero Serra, 40 Tel. 55 01 61

De Sa Plaça an es Mercat



No pareix s'hivern.

Tothom diu lo mateix i és que tothom té raó, dilluns, pareixia més un dia d'abril que de gener.

Sa gent que aprofitava s'ocasió de bon de veres per treure es nas i estirar-se ses cames.

Gènere n'hi havia molt, però comprera, n'hi havia poca. Es que tampoc vérem ni baratures ni xaripes, preus moderats, més bé alts, per ser preus de mercat.

Molts de venedors de color que tots duen sa mateixa mercaderia: Bijuteria, rellotges, ràdios i transistors. A s'hora de demanar preu, no miren prim, a s'hora de fer barrina rebaixen sense vergonya. ¡Això no està bé!

Gallines blanques a 200 pessetes, ses vermelles a 250. Una gàbia plena de pollastres de foravila, però a 400 pessetes es quilo. ¡Tira moreno!

En Biel Lloci, va anar a Ciutat a veure jugar el Mallorca i sa broma liva sortir ben cara: No se com s'arreglà, però va perdre ses claus d'es cotxo, va haver de venir amb un taxi i canviar es pany. Total 15.000 pessetes.

Un parell de jubilats, mos diven que encara tenen cops i vermellures de ses sempentes que reberen dissabte passat a's berenar d'es Patronat per entrar a's menjador... ¡Jono havia vist tanta fam mai!

Un futbolero, mos diu que es colors del Manacor i d'es Barracar duen mala sort, un no surt d'es cinc de davant i s'altre no surt d'es cinc de darrera.

Però el Porto Cristo va de vermei i també va es que fa cinc i el Mallorca no deixa es 13 ni per anar a missa.

Topam es de s'Associació de Sa Torre i mos diven que no només es de Fartàritx col.laboraren al Rei Herodes, deixant es vestits; també Es Grup de ball d'Antoni Aleix va deixar es grup de megafonia. Tenen tota sa raó del món.

Aquests dies han inaugurat una pastisseria a's Mercat allà on hi havia es Bar de Ca'n Gomila i sa novetat és que es pastels, o pastissos com diven ara, són just mel.

Tres cases més allà, un felanitxer, també està a punt d'obrir-ne una. I abans ja s'ha compromès a donar dues ensaimades per ses Festes de Sant Antoni. Gràcies.

Estam segurs de que serà un èxit, perquè en bones mans està es piano.

Veim es dimoni gros i encara camina a la xisclera, és que després d'es jornal de diumenge per Son Servera, no hem de trobar res raro ni estrany.

Parlem de peus idò: Es mens, van de baixa, es porcs s'aguanten i ses porcelles vives a 4.500 pessetes i mortes, hem vist lleterero posat, a 590.

Ses garroves no es moven entre 28 i 30 pessetes, si són un poc banyades sols no arriben a 27.

S'ametla va terra-tros, ha de ser molt bona perquè arribi a 80 pessetes es quilo pau-pau es pany a es preu d'es torrò, o demanau un platet de bessons torrats i treis comptes.

BUSCO PAREJA

Soy de Manacor, de 29 años, con trabajo estable y sin problemas económicos, soltero, y deseo encontrar una mujer, entre 20 y 30 años, seria, para relación formal y con fines matrimoniales.

Las interesadas pueden escribir al
Apartado de Correos, 263 de Manacor.

Veim un grup de components d'es Teatre Popular i com comanen una comèdia per estrenar es pròxim estiu i com argument, que toquem l'Hospital de Manacor i quatre coses més d'actualitat.

Aquests al.lots es creuen que fer una comèdia amb tan poc argument és com que donar pala a s'ase...

Sort que es nostro bon amic en Rafel Ferrer, mos treu d'apuros i mos diu que s'argument, podria ser que un membre d'es consistori té es SIDA i per no contagiar ets altres, val la pena fer via a fer l'hospital. ¡Aquest Rafel, se'n pensa cada una!

Ah!... I sa renyada que mos dona, perquè hem dit que sa propera Dimoniada es farà a Alcúdia. Té raó, hem dit propera i això no sona bé parlant amb mallorquí.

En Jaume Garrover que vé de Sa Plaça, carregat de planter de ceba, manadets ben petits, a 50 pessetes cada un; compta ses cebes d'un i n'hi ha 25... A 2 pessetes cada ceba. ¡Això és més clar que foe!

I veim en Zurita, que s'ha fet glosador. Una cançó mallorquina per posar anit a's fogueró que fan a's Bar Es Kanyar.

Nicolau.

LACADOS Y BARNIZADOS



M. JAUME



- *Acabados y calidades garantizados
- *Tratamientos para toda clase de muebles y maderas
- *Natural y color
- *Especialidad en puertas, persianas y cocinas
- *Restauración de lacas y pinturas
- *Presupuesto sin compromiso

C/ Infantes 13 Tel. 55 57 31
MANACOR

TERCERA EDAD

PROGRAMA DE LA SEMANA (AULAS DE LA TERCERA EDAD)

Lunes, 18: 17 horas, Centro Social (Calle Mayor nº 1) Reunión mensual, Asociación de viudas; presentación del nuevo ecónomo de Cristo Rey, Sr. Llambías y proyección de un vídeo sobre un viaje a Ruanda.

Martes, 18: A las 17'15, Macramé (perfeccionamiento)

Miércoles 19: A las 15 horas, Aula de dibujo.

Jueves, 20: 15'15, Macramé (iniciación)

17'15, Gimnasia de mantenimiento.

Viernes, 22, A las 17'30, Gimnasia de mantenimiento.

A las 19: Reunión definitiva para los excursionistas a Italia.

A las 20, Idem de idem para los que piensen participar a la excursión de Cantabria y Asturias.

En ambos casos se darán a conocer los itinerarios definitivos, precios de las mismas y reserva de plazas.

Domingo día 24: Excursión de Enero. Manacor-Palma Lluc y regreso. Salida desde Porto Cristo con Autocares Nadal a las 8'15. A las 8'45, salida de Manacor, Plaza del Mercado y Sa Mora. Los interesados en coger el tren, podrán hacerlo saliendo de Palma a las 10'05, los demás seguirán con dirección a Valldemosa (45 minutos de parada) destino Puerto de Sóller, donde se comerá en el Restaurante Alta Mar, regreso a Manacor por Lluc con llegada aproximada a las 18'30 tarde.

Autocar, tren y comida, 1.550 pesetas. Autocar y comida, 1.200 pesetas.

ZARZUELA EN ES FOGUERO

Organizan la Asociación de la Tercera Edad, día 24, con salida de Es Mercat y El Porrón a las 19'30. Autocar, lunch, xampany y zarzuela, 1.700 pesetas. Para inscripciones, Local Social y Bar "El Porrón".

EXCURSION DE

FEBRERO

También a cargo de la Asociación, día 9 de Febrero, Manacor-Petra-Santa Margarita-Muro-Sa Pobra (visita el mercado y almuerzo pa taleca)-Pollensa- Puerto Pollensa-Alcúdia-Puerto Alcúdia-Son San Martí- comida y regreso a Manacor. Precio por persona 1.150 pesetas.

PESCA DEPORTIVA "TROFEO REYES 1.988"

Como estaba anunciado, tuvo lugar la pasada semana en aguas de Cala Ratjada, donde participaron 23 concursantes, logrando un buen promedio de capturas en esta modalidad de "Roqué", quedando clasificados de esta forma: 1º: P. Gelabert. 2º: Guillermo Munar que además consiguió el trofeo al mayor número de piezas (43). 3º: Jaime Adrover. 4º Pedro Fullana. 5º: Bartolomé Serra y hasta 23 clasificados recordando que Juan

Barceló, logró el trofeo a la pieza mayor, un tordo de 280 gramos, quedando en la clasificación general en 7ª posición.

El pasado domingo, comida de compañerismo (nos dicen que fue muy buena) reparto de trofeos (nos dicen que fueron muchos y bonitos) y un gran éxito.

EL HOGAR DEL PENSIONISTA YA FUNCIONA

Como ya informábamos en el pasado número, fue inaugurado el Hogar del Pensionista tan suspirado en Manacor.

Pues está abierto diariamente, y podemos decir que tiene bastante aceptación ya que son muchos los que acuden para disfrutar de los servicios y comodidades del antedicho local, del cual les informaremos ampliamente en el próximo número, ya que entrevistaremos a los responsables del funcionamiento y dirección



"Els Dimonis" danzaron en exclusiva, para la Tercera Edad



La Tercera Edad de Manacor se reunió, una vez más, a manteles, bajo los auspicios del Patronat de Sant Antoni

de este Centro.

BERENADA DE SANT ANTONI

Como en años anteriores, por estas fechas, el Patronato de San Antonio, organiza esta típica "berenada" para la Tercera Edad, consistente en porquim torrat, frutas, dulces y refrescos.

Casi 300 comensales se sentaron a manteles, para dar buena cuenta de la bien surtida mesa, mientras los Dimonis celebraban la fiesta con sus típicos bailoteos y al final, sorteo de valiosos regalos.

Nicolau
Fotos: A. Forteza

ESPARTERIA Y MIMBRERIA

Gran surtido en mimbres y cestería (objetos decoración, lámparas, cestas etc.)

Sa Torre

SABATERIA
ESPARDENYERIA

REBAIXES

ESPARDENYES DES DE 300 PTS.
DESCOMPTES D'UN 20%
I FINS UN 30%
EN ESPARDENYES

*Articles de pesca
(venta de cucs)*

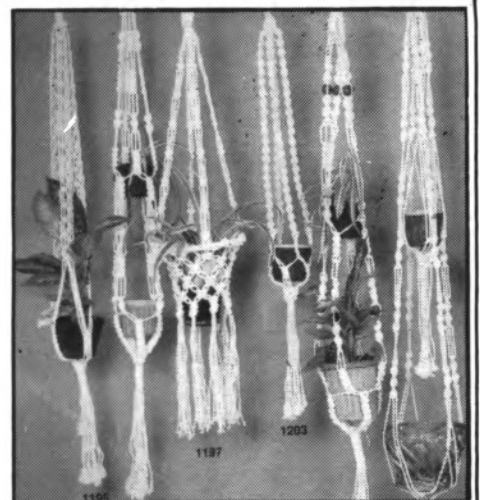

Jorge Sureda, 50 Tel. 55 50 47 MANACOR



Les medalles a vegades són inoportunes

Ha començat l'escalonada de l'any 1988, un any nou ple d'esperança i segons les notícies dels polítics, ple de futur, això vol dir que l'economia pot arribar a ésser bona, però lo fotut del cas, és que per una part entren divises i per l'altra part se gasten, perquè quan a un país hi ha tres milions d'aturats és preocupant i l'escalada d'aquest any pot arribar a ésser costosa, perquè no tenen en compte que un país que no és productiu, aviat l'economia se'n va abaix, però sempre hem de pensar amb el futur i les mareas i escalonades no mos han de fer por, però l'escalada de l'any 1988 pot ésser costosa i preocupant.

Es preocupant que un govern regali medalles a

personatges d'altres nacions i per tant aquesta medalla que el govern espanyol vol entregar en el president de Cuba, Fidel Castro, està relacionada en qüestions de feina, perquè aquest senyor no en té cap d'aturat, sinó que tothom fa lo que pot per poder viure, i jo me pens que és perquè el nostre govern vol sebre i aprendre com s'arregla aquest senyor Fidel per fer feina a tothom. Es un dictador socialista i són quasi germans amb el nostre govern, sobretot les coses són bastant rares i aquesta és del més rar que és pot veure i pensar, però les coses d'aquest país són així i per molt que facem sempre hi haurà cosetes.

Però senyors socialistes:

Heu pensat mai que enlloc d'estar en el poder, estàsseu a l'oposició; com veuríeu aquest fet? me supòs que belaríeu i criticaríeu fins a lo darrer, si ho vésseu d'un altre govern que no fos socialista, però me pregunt com pot ésser que a un país democràtic com el nostre, entregui una medalla a un dictador, com pot ésser que un partit socialista que segons deis és demòcrata; es pensen amb aquestes entregues dictatorials de medalles, més valdria que se pensàs en qualche cosa més profitosa a dins el nostre país, perquè hi ha molts de personatges que estan fent un gran bé o que en la seva història han fet possible moltes de coses, i en canvi se tenen

per descomptar, no seria més profitosa aquesta medalla regalar-la a dins el nostre país, que és Espanya, que no anar a Cuba per volar amb l'avió.

Pens que amb aquest fet, la calitat política espanyola és bastant baixa, perquè una cosa és tenir bones relacions amb els altres països, sigui el qui sigui i una altra cosa és entregar medalles. Ara només fa falta que a qualcun li vengués la idea d'entregar o de penjar una medalla en el senyor Tejero, perquè aquest senyor és de la mateixa tendència dictadora, només és que En Fidel Castro és un dictador d'esquerres i tal volta el senyor Tejero seria un dictador de dretes.

Pere Llinàs.



TEATRE MUNICIPAL DE MANACOR

**XESC FORTEZA
MARY SANTPERE**

amb

MAJORICA

FUNCIONS:

Divendres 29 a les 17'30 i 21'30 h.

Dissabte 30 a les 21'30 hores

ATENCIÓ: per els motius aliens al Teatre Municipal de Manacor, les funcions previstes per als dies 22 i 23 queden ajornades per als dies 29 i 30.

Serviran les mateixes entrades, les del divendres dia 22 per al dia 29 i les del dissabte 23 per al 30 de gener.

Reserva o canvi d'entrades a la taquilla. tfs. 55 45 49 i/o 55 39 31

La obra social de "Sa Nostra"



Mucho es de alabar la magnífica obra de "Sa Nostra", que se ha gastado sus buenos millones para que los mayores de nuestra Ciudad tuvieran un lugar confortable y digno. Se trata de una obra de gran alcance social. Parece muy acertada su política de gastar parte de sus ganancias en obras benéficas para los mallorquines, con muy justificada prioridad. Ojalá otras instituciones bancarias tomaran ejemplo de tan loable y digno proceder, pero desgraciadamente no es así, pues más bien miran por sus lucros e intereses antes que beneficiar a las clases más modestas o menos favorecidas. Hoy, gracias a "Sa Nostra", a partir del día de Reyes, en que se

abrió e inauguró el nuevo casal, los de la tercera edad y los pensionistas en general, tendrán su hogar, un local seguro provisto de calefacción, servicio de enfermería, por si alguno lo necesita, y bar con precios asequibles, e incluso biblioteca, donde podrán pasar largas horas en invierno.

Mejor, quizás, hubiese sido que la obra fuera realizada por el Estado o Municipio, pero, desgraciadamente, dichas obras o servicios casi siempre llegan con bastante retraso o muchas veces ni siquiera llegan. Nuestros ediles de épocas pasadas no supieron prever esta clase de realizaciones sociales y humanas que

reclaman los tiempos actuales, y ahora nos encontramos postergados en múltiples aspectos, por esa falta de imaginación que caracterizó a algunos de nuestros políticos. De todos modos la obra de "Sa Nostra" suplirá una laguna en la historia de nuestro pueblo, al tiempo que se ha recuperado, bien restaurado, un viejo casal mallorquín de la calle Nueva.

Vaya, pues, la más completa felicitación al Consejo de Administración de "Sa Nostra" y a todos los que han colaborado para hacer efectiva dicha obra, en beneficio de nuestra Ciudad.

J. Cursach



**VIAJES — GAT 1359
EUROPA TOURS S.A.**

**Billetes de avión
Billetes de barco
Vuelos chárter
Viajes luna de miel
Viajes nacionales e internacionales...**

c/ Conquistador, 2
Tel. 55 56 50 - Manacor
c/ Mar, 9 - Tel. 57 02 38
Porto Cristo



**CORREDURIA DE SEGUROS
GOMILA S.A.**
Pl. Ramón Llull 22. Tel. 55 13 56 MANACOR

ASEGURAMOS CUALQUIER VEHICULO A MOTOR Y TODA CLASE DE CONDUCTORES

PRECIOS CAMIONES-CICLOMOTORES Y MOTOCICLETAS
GARANTIAS: CONSULTAR

Camiones		
T. y Carga	Trans. propios	Serv. Público
de 4 a 6 T.	51.444	66.601
de 7 a 9 T.	54.491	70.561
de 10 a 14 T.	57.032	73.865
de 15 a 19 T.	59.945	77.655
de 20 a 24 T.	64.004	82.929
de 25 a 34 T.	72.204	93.588
de 35 a 49 T.	88.701	115.035

Ciclomotores: 6.199

Motocicletas:	hasta 75 c.c.	8.895
	de 75 a 150 c.c.	9.446
	de 150 a 350 c.c.	10.303
	de 350 a 500 c.c.	14.481
	de 500 a 750 c.c.	19.985
	de 750 c.c.	24.631

LIQUIDACION TODO 20% a 50%

"Aproveche"
Cerraremos pronto

S'UNIO

Unió,3 - Tel.554694
(Travesía Paseo Antonio Maura)

ZAPATOS
DEPORTIVOS
ALPARGATAS
MIMBRE, etc.

Opinió

La ley de las minorías

Parece incuestionable que en una democracia digna de tal nombre, la opción política que en cada consulta electoral conquiste legítimamente el poder, tiene el imperativo ético de ejercerlo ciñéndose al programa gracias al cual consiguió el triunfo; no hacerlo así, cambiando sobre la marcha dicho programa en sus postulados básicos, además de una clara estafa a la mayoría electoral, conculcaría un principio esencial del sistema, al suplantar la voluntad de dicha mayoría; lógicamente, en las siguientes elecciones, el partido que tal hiciera, sería castigado en las urnas.

Ahora bien, esta fidelidad al programa electoral en la acción de gobierno, no debe implicar, en buena regla democrática, el desprecio olímpico, o que incluso se intente acallar, valiéndose de legalismos y argucias reglamentistas, las discrepantes voces de las diversas minorías, no solamente de signo puramente político, sino de diferentes matices y encuadres.

Con mayor razón debe ser el Poder sensible y receptivo a las inquietudes y deseos que subyazcan y arraiguen en amplias y extensas capas sociales, que tiene la obligación de detectar, aunque pertenezcan a ideologías y corrientes políticas de signo diferente, e incluso opuesto, al del partido que ostente el poder.

La audiencia, que no subordinación, a estas voces discordantes y contestatarias; la atención permanente a las citadas corrientes y tendencias sociales de extenso arraigo, a menudo fluctuante y condicionadas por circunstancias y corrientes o acontecimientos coyunturales, mientras, repito, ello no implique un cambio de rumbo radical y distorsionador del programa electoral, no solamente no se puede aducir en detrimento de una buena acción de gobierno, sino que más bien da respaldo y legitimidad democrática al partido en el poder.

En esta trilogía: programa electoral triunfante, grupúsculos y minorías marginales y contestatarias y corrientes y tendencias populares, normalmente las dos primeras son públicas, notorias y permanentemente en candelero, con su continua y martilleante presión sobre el Gobierno y la opinión pública, mientras que es muy frecuente que la tercera -atributo y pobre patrimonio de las mayorías silenciosas-, se vea constreñida, muy a su pesar, a desempeñar su mendicante y lloriqueante papel de paciente buey, ya que para el Poder no constituye un problema, no ejerce presión, no es conflictiva, puede esperar, aunque sea ad calendas graecae, a la resolución de sus soterradas pretensiones.

Lamentablemente, vemos con demasiada frecuencia que, no solamente se presta la debida audiencia a estos grupúsculos minoritarios, sino que, cediendo irresponsablemente a sus chantajes, ejercidos chulescamente por la vía de algaradas violentas, campañas desarrolladas con gran activismo e insistencia, amenazas subversivas, etc., se acomoda y doblega el Poder a sus pretensiones, dictando para satisfacerlas disposiciones legales que están en franca colisión y oposición al verdadero sentir mayoritario, a la verdadera voluntad popular.

Hay variados y múltiples ejemplos paradigmáticos de lo antedicho: a nivel nacional se legalizó la droga blanda porque minúsculas minorías así lo exigieron; se ha legalizado el aborto, para satisfacer a las minorías abortistas que en sus manifestaciones lo reclamaban; se constriñe y coarta la labor y acción policial en su lucha contra la imperante delincuencia, para evitar las campañas contra las "ominosas fuerzas represivas"; etc. etc.

A nivel de nuestra Comunidad Autónoma se cede ante la impopular campaña de "normalización lingüística" -impuesta dictatorialmente por instancias catalanistas y exterminadora a

medio plazo de nuestra autóctona y tradicional forma de expresión-, por obra y gracia de la minoritaria Obra Cultural ¿Balear?, GOB y otros grupitos afines, que se apuntan a lo que sea, en contra de la auténtica y masiva voluntad popular; se accede, en contra de evidentes razones de interés público, a que no se construya la autopista de Inca, por dictado y capricho de las mismas minorías vocingleras; se impide la construcción de una base militar en Cabo Blanco, que hubiera solucionado el problema que conlleva la existencia de diversos centros castrenses en la ciudad, porque unos centenares de individuos (GOB otra vez, FAGI -front d'alliberament gai de les Illes-, etc.) protagonizaron unas manifestaciones y pintadas en contra, etc.

Desgraciadamente, aquí sí que parecen tener razón los que más chillan, o al menos se les da.

Yo, que me manifesto ferviente admirador de la democracia inglesa, con su profundo respeto a sus leyes, a su historia y a sus instituciones, sugeriría que, ya que tan dados somos los españoles a copiar del extranjero -generalmente lo mal-imitáramos a aquel país en la creación de parques públicos tipo Hyde Park, donde, como es sabido, cualquier iluminado, del tipo que sea, puede, sin el más mínimo incidente, exponer públicamente sus ideas y doctrinas más o menos visionarias y absurdas (el que reúna a más o menos oyentes y adeptos ya es otra historia), sin interferir ni alterar con minúsculas y a menudo ridículas manifestaciones el orden y vida ciudadanos; obviamente, en Inglaterra el Gobierno no se siente ni condicionado ni coaccionado por tan bucólicas reuniones y proclamas.

P.D.- ¡Ah, se me olvidaba! En este semanario, en su número correspondiente al 31-12-87, ignoro si como inocentada ligeramente retrasada, los cinco humanoides que presumiblemente integran las huestes del GOB de Manacor, pretenden, en su atrevida ignorancia, dar respuesta a un anterior artículo mío sobre Cabrera; prescindiendo del hecho, fácilmente constatable, de que no responden a un solo punto del mencionado artículo (¡curiosa respuesta, que no responde!), dicen los ilustres personajes que "no és gens difícil contestar aquest article..." (¡mira que si llega a ser difícil...!); yo, en cambio, reconozco la dificultad en responderles, dado que hablamos muy distintos idiomas, a nivel cívico-cultural: ni yo quiero bajar a su nivel ni ellos pueden, obviamente, por mucho que lo pretendieran, ponerse a mi altura; ante su evidente falta de estilo, de corrección y de modales, sólo espero que sus progenitores -y no quisiera darles una pista nombrándolos-, se decidan, hasta que dispongamos de nuestro Hyde Park, a internarlos en cualquier parvulario (en principio, quizá no haga falta sea para subnormales), primer paso obligado para que un día, que auguro muy lejano, puedan visitar con un mínimo aprovechamiento alguno de estos museos donde dicen desean encontrarme. De momento, la visita sería totalmente infructuosa, por manifiesta incapacidad asimilativa (los museos son templos de cultura).

Por las razones antedichas y otras muchas que se podrían aducir, no está ni remotamente en mi ánimo entablar ninguna polémica con tales conspicuos especímenes; valgan estas líneas como mero divertimento (a veces el gato, cuando no tiene hambre, apetece jugar con los ratoncillos...), y para, con ánimo caritativo, en alguna forma compensarles del mucho tiempo que, presumo, dedicaron a estrujar en comando sus molleras para pergeñar tamaña "pieza literaria"; tampoco se deben pedir peras al olmo...

R. SANCHO

COMARCA

Petra

Programa Festes Sant Antoni

El dissabte 16, vespre del patró dels ases i demés animals, aquesta nit, foguerons per tot arreu, amb l'ajuda de l'Ajuntament per tots els qui compleixin les bases establides que són 5.000 pts., als qui tinguin un mínim de 3 mts. de diàmetre, per 2 mts. d'altura amb un suport de 25 mts. d'arena o terra la qual l'Ajuntament és fa càrrec de posar i llevar, després el dia de la festa carroces amb una gran selecció de premis, que són 10 i es repartiran de la següent manera: 1er. 10.000 pts.; 2on. 8.000 pts.; 3er. 6.000 pts.; 4rt. 5.000 pts.; 6è.- 3.000 pts.; 7è.- 2.000 pts.; 8è, 9è i 10.- 1.000 pts. També mos informen que tant als foguerons com a les carroces aniran acompanyats per la presència del nostre dimoni i també per la banda de música, la qual està convidada a un bon sopar a CA'N PAU "Bar Stop" després de la seva actuació.

1er. ANIVERSARIO DE LA BANDA DE MUSICA.

Como brillante se puede calificar la actuación que llevó a término la banda el día de Reyes en la Iglesia Parroquial, estaba programada para el domingo anterior pero se tuvo que suspender, pues debido al vendaval, se quedó todo el pueblo sin fluido eléctrico durante casi 2 horas y aplazar su actuación, como decíamos actuaron estupendamente, deleitando a todos los presentes con una gran variedad de piezas y demostrando el buen hacer que se ha llevado a término durante este primer año, les deseamos un sinfín de venturas y animamos a que sigan trabajando, con el mismo entusiasmo que lo vienen haciendo.

También nuestra banda estuvo presente en la dimoniada de Son Servera acompañando a nuestro dimoni que en todas las fiestas populares se deja ver, siempre dentro de la funda está nuestro convecino "PEP ROTGER".

CABALGATA DE REYES A CARGO DE LA A.P.A.

Con gran entusiasmo y trabajo, este año APA de Petra organizó las cabalgatas de reyes, la salida y paseo fue como cada año, entraron de la cruz que va a Manacor y a Bonany, bajaron por la calle Mayor hasta la Iglesia a adorar al Niño Jesús y presentarle sus presentes y una oración; luego fueron hasta la plaza donde una gran multitud de gente los esperaban, especialmente los niños pequeños (y algunos más mayorcitos). Hubo muchísimos regalos lo que equivale a una pequeña aportación para el colegio y niños de Petra ya que su fin es el de poder hacer algo a parte de eso también el ayuntamiento ha aportado una ayuda a la cabalgata de Reyes, donde ésta irá a parar al fondo de ayudas de la APA, es decir al colegio de Petra.

También la APA, en cierta manera se ha preocupado de hacer llegar a esta villa, unos cursos de mecanografía e informática para jóvenes y adultos que les interese, si alguien desea información clara y exacta puede llamar a los teléfonos 56 10 65 - 56 12 65 de Petra o al número 45 19 35 de Palma.

PLENO DEL AYUNTAMIENTO.

El día 12 de Enero se presentó por primera vez en este año el primer pleno en el Ayuntamiento. El orden del día fue con trece puntos:

1.- Aprobació de l'acta de la sessió anterior.



2.- Aprobació Projecte i plec condicions per a la contractació de l'obra: vestuaris i fossa assèptica.

3.- Aprobació Projecte i plec condicions per a la contractació de l'obra: Reforma local parroquial (SA CATOLICA).

4.- Aprobació Projecte i plec condicions per a la contractació de l'obra: Aseos Cementeri municipal.

5.- Festes locals 1988.

6.- Assegurança responsabilitat civil per a l'Ajuntament.

7.- Llicències d'Apertura

8.- Escrits i sol.licituds.

9.- Adquisició discos circulació.

10.- Resolucions de l'alcaldia.

11.- Pressuposts Festes Sant Antoni i Reis.

12.- Contractació temporal personal multiservicis.

13.- Pregs i preguntes.

Tots ells s'aprovaren sense problemes gràcies a la majoria absoluta de la qual disposa el grup independent d'Agrupació d'Agricultors, presidit pel Batle D. Martí Santandreu.

2º TORNEO DE BILLAR "BAR CA'N SALOM"

Durante toda esta semana está abierta la inscripción para los que pretenden demostrar su habilidad con el taco y las bolas, tomando parte en la segunda edición de este torneo se tiene pensando empezar el mismo la semana próxima, a pesar de no disponer todavía de las bases, esperamos en la próxima edición poder dar más información del mismo, hasta entonces.

VENDO

material librería y
papelería por
cambio negocio

Inf: 55 27 57 (noche)

SE TRASPASA

Local comercial
zona mercado
35 m2.

Inf: 55 58 69

COMARCA

Son Macià

Els dimonis macianers anaren a Son Servera

Un grup de joves vestits de dimonis, varen assistir a la dimoniada de Son Servera, és un fet a destacar que el poblet macianer participi a una festa tan grossa i anomenada, i també la labor que està fent la Comissió de Festes per haver aconseguit que almanco que hi hagi joves que vulguin fer aquesta feina, perquè tot té la seva importància i sobretot qualche persona que se compromet a que la cosa tiri endavant.

Com a notícies podem dir que aquest dissabte hi haurà un fogueró de Sant Antoni, tots els qui dureu llangonissa o sobrassada, en podreu torrar i menjar, mos suposam que hi haurà sangria per tothom. Hem sabut que la Comissió de Festes està elaborant el programa de les fogueró i beneïdes i com a informació vos direm que 16 a les 9 h. s'encendrà el fogueró



Son Macià també va participar a Sa Dimoniada (Foto: ToniBlau)

damunt la plaça i dia 24, les beneïdes començaran a l'hora de costum i després de les beneïdes hi haurà un ball de pagès.

Tothom queda convidat a

venir a aquestes festes macianeres que sempre han tengut un gran èxit.

AGRO-PIMEM.

Agro-Pimem, fa sobre a tots els pagesos que tinguin ovelles, que dia 19 a les 20'30 h. del vespre hi haurà una reunió per omplir les sol·licituds per poder cobrar la subvenció que vé de la Comunitat Europea a través de la Conselleria d'Agricultura i Pesca de la Comunitat Balear. També es fa sobre que és necessari que duguem un número de compte bancari sigui de Banc o Caixa. També és important el dur la cartilla ramadera. Tota aquesta feina serà gratuïta. Vos esperam. El lloc serà, en el local de Ca'n Guillem Barceló (Murtero)

Pere Llinàs

EXCURSIO TERCERA EDAT

Asociación Tercera Edat Son Macià, informa que se realitzarà el día 7 de Febrero de 1988, una excursión de gran interés. Salida de Son Macià, a las 8'30 de la mañana, y de la plaça d'Es Mercat de Manacor, a las 9'00 en punto, con dirección a Petra, Santa Margalida, Sa Pobla, Pollença, Cala Sant Vicenç. Regresando por Pollença y con parada en Alcúdia para visitar el mercado. Comida en Son Sant Martí a base del menú de costumbre.

Después de la sobremesa se regresará por Ca'n Picafort y si el tiempo lo permite se visitará la Colonia de San Pedro y después regreso a Manacor. El precio por persona será de 1.200 pts. y los tickets se podrán retirar en ELECTRODOMESTICS ES MERCAT, LIBRERIA SBERT (Sa Volta) y en el BAR EL PORRON.

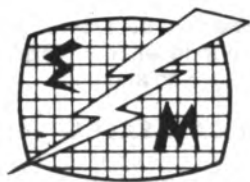

ELECTRONICA MANACOR

SERVICIO TECNICO

Reparaciones T.V. color, video, radio-cassettes y antenas.

Todas las marcas

Servicio oficial Telefunken

REPARACION T.V EN 8 HORAS

C/Labrador, 13 (Travesía C/Ciutat)

Tel. 551860 MANACOR

COMARCA

Vilafranca

Diumenge es celebraran les beneïdes de Sant Antoni

La Festa dels Reis comptà amb molta participació

Fotos: Francesc Amengual

Molta gent participà, la nit del 5 de gener nit de reis, i el mateix dia de la festivitat, dels actes que en un alt grau de lucidesa es varen desenrotllar a Vilafranca. A la nit dels reis, eren prop de les set de la tarda quan la caravana es concentrava a la Plaça de l'Ajuntament. Una vegada "les majestats" feren acte de presència a la Casa Consistorial tal volta per deixar les joguetes als membres de la corporació, donaren una volta pels carrers de la vila. Després de l'adoració i la celebració de la missa, els reis feren entrega de les joguetes a la mateixa església i seguidament a les cases del poble.

El dia següent, el saló parroquial es va omplir per presenciar la representació teatral de "Els Reis" que un



grup d'aficionats dugueren a terme. Una vegada haver acabat la funció va haver-hi una mica de festa que finalitzaria amb una rifa. El bon temps, l'animació de grans i la il·lusió dels més petits feren possible uns bons "Reis" a Vilafranca.

Per aquest diumenge, festivitat de Sant Antoni, estan previstes també les tradicionals beneïdes que de cada any són més nombroses. Pel dissabte estan ja preparats els foguerons que entrada la fosca s'encendran a diversos indrets de la nostra vila. No hi mancarà els dels Quints i Quintes 88 que serà prè a la Plaça Marqués de Vivot. L'Associació de la Tercera Edat també encendrà el seu a l'explanada del local social.

Miquel Barceló

COMARCA

Capdepera-Cala Ratjada

Sant Antoni 1988 - Programa de actos

Programa de actos a celebrar los días 14-16-17-21-23-24 y 30 de Enero de 1988 en Capdepera, Cala Ratjada y Canyamel organizados por la Obreroía de Sant Antoni Abad y patrocinados por el Mag. Ayuntamiento.

En Capdepera

Viernes día 15 a las 20 h. en el Salón de Sesiones del Ayuntamiento se proyectará el documental COSES NOSTRES a cargo del equipo de vídeo de Vicente Navarro.

Sábado día 16 a las 15 h. repique de campanas, encuentro de los "dimonis" en la Plaza de l'Orient y pasacalles con la Banda de Música.

A las 20 h. encendida de fogatas que serán visitadas por los "dimonis".

Día 17, San Antonio.

A las 12 h., Campaña de Radio Popular COPE con música de San Antonio.

A las 15 h. concentración en las inmediaciones de la Cooperativa (Tafona Nova) de las carrozas, corceles, bandas de Cornetas y Tambores y de Música "dimonis" San Antonio y

carro de cantores participantes a la cabalgata con desfile por las calles: Son Gregori, Carrer Ciutat, Calle Poniente, Carrer Centre, Plaza L'Orient, Calle Puerto, Estrella, Mar, Pla d'en Cosset, etc. con las tradicionales "beneïdes" y seguidamente en la Plaza del Ayuntamiento, refresco popular, canto de la "codolada", sorteo de regalos y entrega de premios a todos los participantes ataviados a la cabalgata. A las 19'30 Misa con sermón.

En Cala Ratjada

Viernes día 22, a las 20 h. en la Residencia Tiempo Libre "Club de la 3ª Edad Sol Naixent" documental COSES NOSTRES a cargo del equipo de vídeo de Vicente Navarro.

Sábado día 23 a las 15 h. repique de campanas y pasacalles con la Banda de Música.

A las 20 h. encendida de fogatas que serán visitadas por los dimonis.

Domingo día 24 a las 10 h. Misa en la Parroquia.

A las 11 desfile de la cabalgata por las calles de costumbre y tradicionales

"beneïdes" en la Plaza de la Iglesia, refresco popular, canto de la "codolada", sorteo de regalos y entrega de premios a todos los participantes ataviados. Desfilarán las bandas de Cornetas y Tambores y el C.C. Banda de Música.

En Canyamel.

Sábado día 30 a las 12 h. emisión radiofónica COPE

A las 20 h. Repique de campanas y completas en la iglesia.

A las 20'30 h. encendida de monumental fogata, pasacalles con la Banda de Música y los "dimonis" y bailes típicos con ximbombada. Tradicional refresco de Sant Antoni y bunyolada. Organiza la AA.VV. Torre de Canyamel.

Nota: Todas las fogatas serán obsequiadas con una caja de vino. Se encarece avisen con antelación del lugar de emplazamiento a fin de llevar arena protectora de la calzada.

OBRERÍA DE SAN ANTONIO

La Obreroía de San Antonio tiene el gusto de invitar a Ud. y familia a la proyección del documental "COSES NOSTRES" que presenta el equipo de vídeo de Vicente Navarro.

El pase se efectuará en el Salón de Sesiones del Ayuntamiento el viernes día 15 de Enero de 1988 a las ocho de la tarde.

**Capdepera-Cala Ratjada
El cazador cazado**

Nuestro reportero gráfico en Capdepera "Foto Vídeo García's" pionero en busca de la noticia fue objeto estas pasadas fiestas de un atropello domiciliario al empotrarse un coche en su tienda de la Calle Puerto. Esta vía de comunicación con Cala Ratjada ofrece periódicamente un grave peligro por su doble vía de circulación.

GABINETE MEDICO**ENFERMEDADES DE LA PIEL
EN ADULTOS Y NIÑOS**

- Enfermedades venéreas
- Tratamiento del acné juvenil
- Cirugía local.

Consulta C/ Bosch, 9-2o. - MANACOR. Lunes y miércoles de 17,30 a 20 horas. Solicitar hora los lunes y miércoles de 17,30 a 20,30 h. - Tel. 55 59 25.



Ca'n Llarg

MANACOR

P
rocam
S.A.

MANACOR

*La gamma de
productes de Ca'n
Llarg, que elaboram
pel consum domèstic
prové de tres
generacions
d'artesans de gran
tradicció i bon
fer.*

*La qualitat dels
nostres productes i
la nostra experiència
és la millor garantia*

Productos Cárnicos
de Manacor: C/ Fàbrica, 29 Manacor/Mallorca, Tel. 551150

En partido adelantado a la tarde del sábado

El Manacor viaja a Santanyí, con el afán de continuar la buena racha

(De nuestra Redacción, por Joan). En esta jornada perteneciente al inicio de la segunda vuelta al Manacor le corresponde desplazarse a Santanyí para allí enfrentarse al titular de la localidad, que entrena el bien conocido por estos lares, Rafael Ramos. Viaje que a priori se presenta bastante halagüeño, teniendo en cuenta la buena racha de partidos que viene deparando últimamente el conjunto manacorens, que no conoce la derrota desde el pasado día 31 de Noviembre, que sucumbió ante el Mallorca Atco. por 5-2.

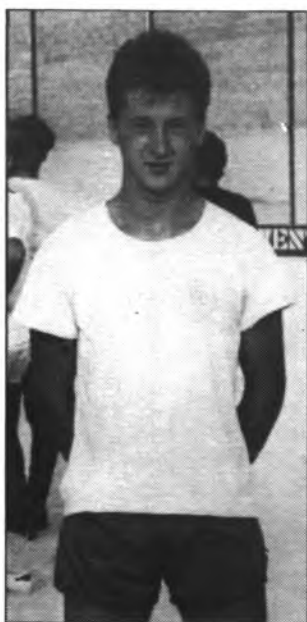

Tomeu Riera, va afianzándose día a día

EL EQUIPO CON BUENA MORAL

Pese a ciertos problemas que han sucedido en las últimas semanas de índole Directiva, el equipo viene entrenando con toda normalidad, e incluso con más moral de triunfo después de no haber perdido en ninguno de los cinco encuentros más recientemente disputados, cosa que le ha permitido pasar a tomar plaza en el grupo de los más destacados; estando así actualmente compartiendo la tercera posición en la tabla juntamente con el Sóller y la Peña Deportiva Santa Eulalia a tres puntos de la S.D. Ibiza y Santa Ponsa.

Cabe tener en cuenta que las intenciones del mister Paco Acuña eran las de acabar la primera vuelta con veinticinco puntos, propósito que no se ha

cumplido por la mínima; no obstante todavía quedan muchos partidos por disputar y para recuperar este punto queda suficiente terreno, más si las previsiones no fallan y la intensidad de las sesiones preparatorias dan el apetecido fruto.

Para este enfrentamiento ante el Santanyí es casi segura la baja de Rivera y posible la de Loren, ambos con dolencias que vienen arrastrando desde hace un cierto tiempo; sin embargo, también, está el lado positivo que supone la reaparición de Tòfol.

Resulta bastante aventurado el insertar una posible alineación, al faltar a la hora de redactar estas líneas aún dos días para la disputa del partido y por lo tanto debe estarse

pendientes de la recuperación de algunos miembros, esencialmente de Loren, de todas formas podría no variar mucho de la formada por: Llodrà, Matías, Adrover, Galletero, Riera, Matas, Caldentey, Crespí, Onofre, Loren o Tòfol y Tent.

EL SANTANYÍ

El Santanyí fue quien arrancó el primer positivo de Na Capellera, en partido que finalizó con un 2-2 en el marcador, es un equipo que empezó la temporada muy fuerte, viéndose en bastantes jornadas en los puestos altos de la clasificación, para posteriormente sufrir un bache del cual parece haberse recuperado,



Loren, será duda hasta última hora

habiendo borrado en los dos últimos desplazamientos los cuatro negativos que pesaban en su casillero, estando situado en la zona tranquila de la tabla, con veinte puntos conseguidos mediante seis victorias y ocho empates.

El pasado domingo venció en su propio feudo al Isleño por 2-1, marcando Prohens el tanto de la victoria cuando transcurría el min. 90. La alineación presentada en esta ocasión, y que presumiblemente no variará mucho de la que forme Ramos ante el Manacor fue la compuesta por: Martínez, Durán (Linares), Amengual, Adrover, Barceló, Vidal II, Vecina, Esteban, (Prohens), Garrido, Manolo y Manjón.

HORA Y ARBITRO

El Colegiado designado para dirigir este encuentro ha sido el Sr. Muñoz Tovar, y la hora de comienzo está señalada para las tres y media de la tarde del sábado.

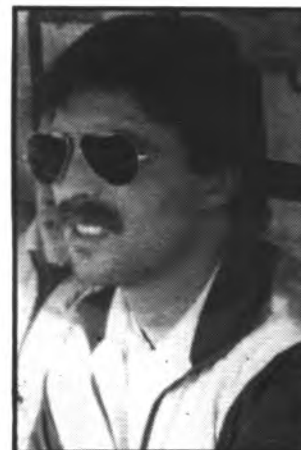

Ramos, entrenador del Santanyí

Rivera y Loren posibles bajas, mientras se recupera a Tòfol

Actualidad rojiblanca

Antes del entrenamiento del miércoles hubo una movida reunión entre jugadores y Presidente

Pánico entre los componentes de la plantilla de cara a la Directiva

Desde unas semanas a esta parte en el seno del C.D. Manacor están dándose toda una serie de acontecimientos que muy poco, por no decir nada, benefician a la entidad. Las movidas son constantes y en diversos aspectos.

Una vez entonado bien el camino deportivo, después de haberse realizado una campaña de socios más que aceptable, a mediados del pasado mes varios de los miembros de la Junta Directiva que estaban catalogados como los más trabajadores del grupo optaron por presentar la dimisión en sus respectivos puestos, alegando no estar nada de acuerdo con la forma del Presidente Sr. Sureda. El golpe, indudablemente, fue sensible de cara a la plantilla, pero esta continuó trabajando con todo pundonor, de ahí los buenos resultados cosechados en los últimos partidos; ahora bien, por debajo y fuera de los rectángulos de juego empezaba a cundir un cierto pánico que ha ido en aumento de cara a lo que pueda acontecer en el futuro con la Junta



Paco Acuña, al parecer no está trabajando a gusto y pretende rescindir su contrato para la próxima temporada.



Las alegrías y buenas relaciones, en estos momentos, son totalmente distintas a las de principios de temporada.

Directiva; claro está que se refiere a que cumplan con lo prometido a final de temporada, y no suceda -por desgracia- tres cuartas partes de lo acontecido en la pasada, que se dejaron de cobrar varias mensualidades, a parte de verse dejados de lado, jugadores y entrenador.

Por ello, o sea para esclarecer ciertos puntos, los miembros de la primera plantilla del C.D. Manacor antes de comenzar la sesión preparatoria del miércoles, a petición propia, se reunieron con el Presidente y algunos miembros de su Directiva; en reunión donde -al parecer- hubo ciertos acaloramientos y algunas palabras malsonantes, quizás debido a un cierto estado de nerviosismo, y se debatieron temas de suma importancia para los propios interesados, como puede ser el tema de las prisas que a la postre se quitaron sin dar explicación alguna; o el que los propios jugadores se habían tenido que comprar con dinero de su propio bolsillo unos pantalones para jugar los partidos oficiales, ya que los que les daba el Club eran de la pasada temporada y resultaban bastante incómodos; y el tema de las

sanciones, que parecen ser muy elevadas para una categoría amateur.

Asimismo hubo sus más y sus menos entre Paco Acuña y Rafael Sureda, ya que el primero defiende en su totalidad a sus pupilos y ello parece mosquear bastante al mandatario. A la vez que cabe recordar una de las declaraciones que nos ofrecía en una amplia entrevista hace cosa de tres semanas, "Los jugadores y yo estamos preocupados, porque no queremos que suceda lo de la pasada temporada". Pidiendo posteriormente el entrenador si era posible que la rescindieran el contrato que tiene firmado para la venidera temporada, cosa de la cual no recibió contestación.

Sin lugar a dudas son estos unos malos momentos, que vienen dados precisamente cuando el equipo se ha colocado en uno de los puestos punteros de la tabla clasificatoria. Cosa realmente lamentable, sin entrar ya en la búsqueda del culpable, más si cabe en una entidad como la rojiblanca.

J.G.

Paco Acuña, pretende rescindir el contrato de la venidera temporada

En el primer partido de la segunda vuelta

Badía Cala Millor - Tarragona

Un hueso duro de roer para el cuadro local

El próximo domingo, en Cala Millor, perteneciente a la vigésima jornada de liga o lo que es lo mismo, en el primer partido de la segunda vuelta, se enfrentan el Badía Cala Millor y el Tarragona a partir de las 16 horas.

El encuentro para el Badía de Cala Millor es de vital importancia, una vez que el pasado domingo en Cala Millor sucumbió por 1-3 frente al Constancia y se colocara con un negativo en su casillero, ello hace que se tenga que luchar sin desmayo y sin dar tregua al rival, conjunto, el tarraconense que el pasado partido venciera en Andorra por 1-2 y se colocara sin positivos ni negativos en su casillero. Todo ello hace que el duelo haya despertado un inusitado interés entre la afición, que no dudamos acudirá en masa al recinto de Cala Millor para animar y apoyar a su equipo y con su aliento convertirse una vez más en el jugador número 12 y así todos juntos lograr los puntos en litigio que permitan al Badía seguir en esta zona tranquila ya que de no vencer podría resultar un serio traspies en este comienzo de la segunda parte de la liga.

El equipo local ha venido

preparando este partido a conciencia, a sabiendas que el rival de turno es un conjunto muy difícil y con hombres de mucho oficio, son conscientes que la única forma de vencer es luchando a tope los 90 minutos sin dar un balón por perdido y anticipándose siempre al contrario. Para este encuentro Pedro González no podrá contar con Sansó por sanción federativa, pero si ya con Mesquida una vez que ha cumplido su partido de sanción por el mismo motivo. Por tanto los convocados, de no haber contratiempos de última hora serán: Julio, Jaime, Parera, Nadal, Salas, Pastor, Carrió, Femenías, Company, Salvuri, Obrador, Sebastián, G. Riera, T. Lull y Mut o Badía. Como ya es habitual en el mister local no dará la alineación hasta momentos antes del inicio del partido, pero no se preveen muchos cambios por lo que el once inicial podría ser el formado por: Julio, Jaime, Pastor, Mesquida, Salas, Carrió, Nadal, Salvuri, Obrador, Femenías y Company.

El Gimnástico de Tarragona después de la victoria en el difícil feudo del Principado de Andorra,



Toni Mesquida, vuelve al once titular.

acude a Cala Millor con la moral muy alta y con la intención de conseguir algo positivo que le permita iniciar la segunda vuelta con positivos. En esta oportunidad parece ser que el cuadro visitante no podrá contar con Botella y Cuñillera que fueron expulsados el pasado domingo en Andorra, por lo que el once inicial podría estar integrado por los siguientes hombres: Coch, Parejo, Santiago, Domínguez, Mañas, Eloy,

Palanca, Soregui, Bañeras y Escaich.

El colegiado designado para dirigir este difícil compromiso ha sido el Sr. Rivera Pastor, del que como siempre esperamos sea ecuánime en sus decisiones y no se deje influenciar por los nervios ni protestas de los jugadores de uno u otro equipo, consiga pasar desapercibido, logrando de éste modo dejar satisfechos a uno y otro contendiente.

Bernardo Galmés.



**COMERCIAL
MIGUEL SUREDA MIQUEL**
Mossén Alcover, 24
Teléfono 55 13 32
MANACOR

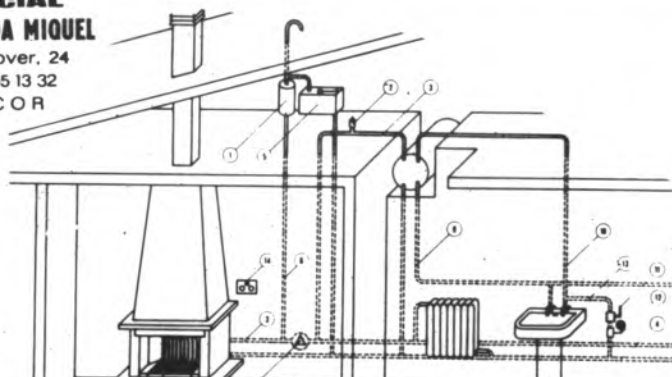

ELECTRICIDAD-SANEAMIENTO-CALEFACCION-ESTUFAS-CHIMENEAS-VENTA DE ACCESORIOS VARIOS

Escolar-Ibiza

Se recibe al líder, con muchas adversidades de por medio

En medio de un ambiente enrarecido, quizás por la deficiente marcha del equipo, secundada por la

retirada en cadena de algunos efectivos trabajadores como Tomeu Fuster, Jaime Llaneras,



Porque cada estudiante es un mundo.

No todo el mundo puede empezar un curso el mismo día. Ni asistir a clase con la misma frecuencia.

Algunos porque trabajan, otros porque estudian otras cosas, otros por razones diversas.

Por eso **Centro Uno** ofrece cursos de **Mecanografía, Taquigrafía, Secretariado, Contabilidad o Informática**, con atención individual, caso por caso.

Quien tenga prisa, sin embargo, puede hacerlo en el plazo de tiempo más breve, por algo disponemos de los sistemas de enseñanza más avanzados, y ofrecemos a nuestros alumnos la posibilidad de practicar con máquinas o computadoras durante **todo el día...sin recargo alguno**.

Las clases son individuales, pero los precios son comunes. No cobramos por clase, sino por curso completo.

Desde luego, cuanto antes se empiece, antes podrá contar con los conocimientos básicos en el mercado profesional actual.

Vaya a lo seguro, estudie en....



INCA PALMA
Obispo Llompart 5 Tl. 502185 Vía Portugal 1A Tl. 724371
MANACOR
Plaza Iglesia 2



Matías Sánchez, Paco Uceda, entre otros, los cuales no se les ve en sus habituales puestos de faena hasta tal punto que el pasado Domingo frente al Sta. Eulalia la lesión de Alejandro tuvo que ser asistida por el masajista visitante por incomparecencia del encargado local, y en estas condiciones se recibe al líder Ibiza.

Después del último entrenamiento preguntamos al miter sobre posible alineación y sin ningún tapujo dijo que desde ahora piensa emplear mano dura con los jugadores, que hasta hoy intentó ser un amigo pero en esta segunda vuelta si las cosas no mejoran estará en su sitio y jugarán los que verdaderamente cumplan, con el perdón de algunos, claro que nunca estarán satisfechos con los resultados. Al no existir ni tocados ni amonestaciones la convocatoria estará compuesta por: Fons, Suárez, Serra, Roig, Gayá, Bonet, Alejandro, Riutort, Martí, Julián, Barceló, Carlos, Rosselló, Macías y Aurelio.

Interesados por la baja de Ramón se confirma que no asiste a los entrenamientos por posibles problemas familiares y por consiguiente no consta en la

convocatoria.

Y como nunca los males vienen solos Tomeu Pascual, que en la pasada temporada clasificó al equipo de Juveniles en la cúspide de la tabla ha presentado su irrevocable dimisión como entrenador, de modo que el fútbol en Capdepera está perdiendo base semana tras semana. Como fieles seguidores del deporte en general confiamos que la frase de esta semana ha estado de moda en los mentideros deportivos de que "A l'Escolar el dimoni el s'endurà" carezca de fundamento y que Pedro Morey y Pepe Gallego que supieron enderezar la barca en más de una ocasión tal vez en tiempos mucho más difíciles que ahora, se reúnan en torno a la mesa de la concordia y pongan, una vez más, remedio a esta situación.

El partido que dará comienzo a las tres y media de la tarde será dirigido por el Colegiado Sr. Pou Homar.

Jato

VENDO
ACORDEON
ideal para aprender
música
Tel. 55 27 57 (noche)

EXCLUSIVE

DISCO

GRAFFITI

CALA

MILLOR

VIERNES DIA 15

Festa de Sant Antoni

(CON SORTEO SORPRESA)



¡¡¡Ya está aquí el líder!!!

Un Porto Cristo-Cala d'Or trascendental

Aunque se hicieron las oportunas gestiones para adelantar este partido a la tarde de hoy, parece que éstas no han fructificado, debido a ciertas pegas del equipo visitante y por consiguiente, se disputará mañana domingo por la tarde.

Un partido de gran trascendencia para ambos equipos, pues el Cala d'Or sin lugar a dudas, vendrá a demostrar que por algo es líder y un tropiezo en Ses Comes podría cortarle las alas de cara al vuelo definitivo para el ascenso en directo.

El Porto Cristo, en propio gallinero empleará los espolones y su meta no es otra que "desplumar" al "gallito" de turno.

Por amor propio, por honrilla deportiva y por conveniencia colectiva, el equipo porteño, saldrá a ganar, y por muy líder que sea su contrincante, si se empeña, logrará la meta propuesta.

Tras el punto logrado el pasado domingo en Ses Salines, más motivados está en esforzarse para salir triunfante.

23 puntos tiene el Porto Cristo; 28 el Cala d'Or.

Si se suman dos puntos más, la diferencia sería de tres puntos, pero ojo señores, que si las cuentas se invierten, quedaría

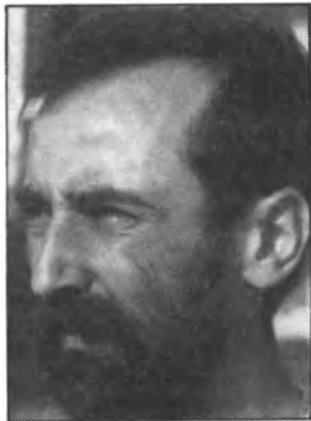

Onofre Riera y Onofre Ferrer, se enfrentarán en "Ses Comes" a sus respectivos ex-equips

consolidado el liderato con 30 puntos y esta ventaja sería suficiente para teóricamente al empezar la segunda vuelta, entonar el alirón.

NOFRE CONTRA NOFRE

Otro de los alicientes que nos brinda este partido, es que además de jugadores intercambiados entre los dos equipos, tendremos este duelo entre los dos técnicos, pues no olvidemos que los dos, son ex en los respectivos equipos como entrenadores y mañana querrán poner en evidencia sus dotes tanto técnicas como tácticas sobre el terreno de juego.

Onofre Ferrer contra

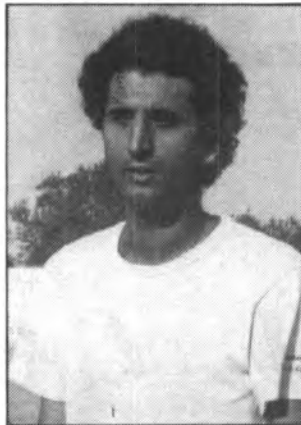

Onofre Riera.

El Porto Cristo frente al Cala d'Or.

La emoción servida en bandeja de oro para el amante al buen fútbol y a las emociones fuertes.

Acontecimiento éste que sin duda será respondido y correspondido por cantidad de aficionados que se darán cita en Ses Comes.

Nicolau

JUVENILES II REGIONAL EL PORTO CRISTO A CAPDEPERA

Un Escolar-Porto Cristo que seguramente resultará entretenido e interesante ya que al enfrentarse dos equipos de la misma comarca, siempre ofrecen esta nota de rivalidad y

emoción de cara a los acontecimientos.

Esperemos que nuestro compañero Jato, así nos lo confirme el próximo lunes en "Esportiu".

INFANTILES II REGIONAL EL PORTO CRISTO A SA COLONIA

Los invencibles de Juan Adrover, esta tarde viajarán a Sa Colonia, para enfrentarse al equipo titular de aquella localidad y casi seguro, que además de ofrecer su característico fútbol-espectáculo, sumarán dos valiosos puntos, que les aseguren una vez más su talla de imbatidos y líderes del grupo.

Ahora un consejo; No dormirse sobre los laureles. El miedo guarda la viña.

ALEVINES II REGIONAL PORTO CRISTO SANTA MARIA

Para esta tarde sabatina, los pequeñajos porteños recibirán la visita de los de Santa María. Ni que decir tiene que esperamos un buen partido, pues sabemos la moral y la fuerza de estos jóvenes deportistas que pondrán corazón y alma para lograr un buen partido y un gran resultado.

FUNERARIA LESEVER S.A.

SERVICIO PERMANENTE

C/ José M^a Quadrado, 4 (bajos) Junto carretera

Telf: 55 38 56

U.D. BARRACAR (Coordina S. Nicolau)

Otro difícil desplazamiento le toca en suerte al equipo barracanero. Nada más y nadamenos que viajar a Santa Eugenia, para disputar dos valiosos puntos.

Dos puntos que son de oro para ambos equipos, pues recordemos que el Santa Eugenia podría convertirse en líder, incluso con un empate siempre que el Sencelles perdiese en S'Horta, y el Barracar podría alejarse momentáneamente de este quinteto de colistas y que parece está abonado.

O sea que mañana se juega por una parte el liderato y por otra la recuperación del Barracar que empezaría con buen pie esta segunda vuelta para recuperar lo no conseguido en la primera.

Que le haya servido de entreno y aprendizaje, cada

traspíes tenido en esta primera singladura, que como dice el poeta, andando se abre camino y tropezando se aprende a andar.

Difícil papeleta para el Barracar y con decir esto no queremos pecar de catastrofistas, derrotistas ni pesimistas; solamente cantar la verdad y ser únicamente realistas: El Barracar tiene que ganar y aunque gane no subirá ningún puesto en la tabla, solamente aminorará distancias, pero si pierde, podría perder puestos, a no ser que sus inmediatos seguidores empatasen, ya que se enfrentan entre sí, Rotlet y Son Cotoneret y la ventaja es mínima. Lo normal por lógica es que el grupo de cola quede de esta manera: Son Cotoneret 12 puntos, Barracar 11,

Rotlet 9 y Mariense y Vallademossa 7 puntos.

Juveniles II Regional.

EL BARRACAR VIAJA CAMPOS.

Y con este desplazamiento a Campos, los chicos de Guillermo Lull, cerrarán esta difícil primera vuelta de liga 1987-1988.

No será fácil sacar tajada de este desplazamiento, pero como en fútbol no hay nada imposible esperamos que los "pollos" de "Gallina" hagan una de sus hombradas y se conviertan en gallitos logrando dos valiosos puntos, para el próximo domingo devolver la visita al Margaritense y en S'Estanyol, repetir el triunfo conseguido en es Jordi d'es Recó en el primer partido de liga, día 27 de septiembre al

vencer por 1-0.

**Infantiles II Regional
HOY, BARRACAR-
ALGAIDA.**

Y con este partido, esperemos que los héroes de Sebastián Ginard, continuarán por este camino triunfal de cara a conseguir ser el mejor equipo del Club Barracanero. A luchar pues, que con el Algaida esperamos ver un gran partido y por añadidura saborear un positivo resultado.

Alevines II Regional.

Para hoy sábado en Es Jordi d'es Recó, otro interesante partido entre los chavalines del Barracar contra el difícil y voluntarioso Ses Salines.

**Pompas Fúnebres
de Manacor S.A.
Tel. 55 18 84**

Paseo Ferrocarril, 14 MANACOR

ENTREVISTA

Bernardo Gelabert, entrenador del Cardassar

"La segunda posición es un justo premio al trabajo de toda la plantilla"

No solamente son diversos los jugadores manacorenses que buscan los éxitos fuera de su población natal, sino que los hay que cumpliendo en las tareas de entrenador también han emigrado hacia otros lares, siendo actualmente cuatro los que dirigen a equipos de la comarca militantes en Regional Preferente, más concretamente al Porto Cristo (Onofre Riera), Cardassar (Bernardo Gelabert), Cala d'Or (Onofre Ferrer) y Petra (Vicente Acufias), todos ellos con un más que aceptable éxito, pues ambos se encuentran situados en los puestos altos de la tabla clasificatoria. El pasado miércoles mantuvimos la siguiente entrevista con Bernardo Gelabert Pou, quien lleva las riendas de un Cardassar que ocupa la segunda posición, a cuatro puntos del líder Cala d'Or. Además el personaje que hoy nos ocupa es un buen conocedor de la categoría, ya que en la misma ha entrenado al Serverense, Artá, Cardassar, Escolar y nuevamente el Cardassar, donde está cumpliendo su quinta temporada.

Texto: Joan Galmés

Fotos: Archivo

-Tu que eres uno de los mejores conocedores de la categoría, ¿qué me dices de la Regional Preferente?

-Que indiscutiblemente esta temporada es mucho más fuerte en cuanto a calidad y competitividad que las precedentes.

-¿No extraña esto un poco, cuando la Tercera División ha decaído?

-Puede que sí, pero este año en Preferente ha habido una serie de equipos que se han reforzado mucho con jugadores de superiores categorías, caso del Felanitx, Cala d'Or, Arenal...

-¿Y a la chita callando el Cardassar está ocupando la segunda plaza?

-Efectivamente, estamos muy bien situados, aunque no dudes que este premio nos viene como justa recompensación al trabajo que venimos realizando semanalmente tanto en los entrenamientos como en los partidos todos los que formamos la familia del Cardassar.

-¿Qué tal es la plantilla?

-Bastante amplia y compensada, posiblemente una de las mejores desde que conozco el Cardassar, entidad en la que estoy cumpliendo la quinta temporada.



"La Regional Preferente de este año es más fuerte que en precedentes temporadas"

"Jamás me ha pasado por la imaginación entrenar en Manacor"

-En precedentes temporadas se veía empezar a un Cardassar muy fuerte, para luego ir decayendo paulatinamente, mientras que en ésta se muestra muy regular y firme, ¿a qué se debe?

-El motivo en un tanto por ciento muy elevado, viene dado por lo que te comentaba en la anterior pregunta, ya que actualmente dispongo de 20 jugadores todos ellos muy válidos para formar en la alineación titular y que entrenan semanalmente con ansias de figurar en la misma, pudiendo suplir cualquier baja con todas las garantías, cosa que no sucedía antaño, que en algunos partidos prácticamente éramos los justos.

-¿Esto indica que los fichajes han respondido a la perfección?

-Sí, están dando todo lo que de ellos se esperaba en un principio, además toda la plantilla es muy responsable y esto permite que el equipo actualmente esté ostentando la segunda posición.

-¿Cuáles son vuestras aspiraciones?

-Tanto jugadores como entrenador lucharemos hasta el final para conseguir sacar el máximo fruto de nuestras posibilidades.

-O sea, ¿el ascenso?

-Yo como entrenador tengo la misión de llevar el equipo arriba y si éste entra dentro de nuestras posibilidades, pues sí.

-¿Qué equipos te merecen los máximos respetos?

-El Cala d'Or, el Petra también me causó una buena impresión, Porto Cristo y Pollença.

-¿Cómo es la afición de San Lorenzo?

-La afición de San Lorenzo es



fenomenal, sigue al equipo en todos los sitios y siempre está con él, pero es bastante fría, siendo éste su problema más acuciante; pero a pesar de todo no la cambiaría por otra.

-Al haber trabajado en diferentes equipos de la comarca y saber de sus cualidades, ¿cómo los ves de cara al futuro?

-La zona del Llevant cuida mucho la cantera, sobretodo los pueblos de San Lorenzo y Capdepera, de ahí que bastantes de los jugadores del primer equipo hayan sido forjados en su propia cantera, cosa fundamental para equipos de poco potencial económico y que deben basarse en sus propios recursos.

-Y, ¿del fútbol manacorenses, qué opinas?

-Bueno, considero que uno de sus grandes handicaps reside en la ya tan cacareada falta de instalaciones, pues hay voluntad y ganas de trabajar, pero no dudes que para una población como Manacor el contar con tan pocos terrenos de juego y entrenamiento es una gran desventaja; además de que la pérdida de la 2ª B. fue un duro retroceso de cara a la afición.

-Ya, para finalizar, ¿es acaso una de tus aspiraciones el entrenar en Manacor, cosa que todavía no has hecho?

-Yo estoy bien aquí donde estoy, y jamás me ha pasado por la imaginación tal cosa.

Será verdad aquello de que nadie es profeta en su tierra.

BUSCA USTED

Una pequeña finca en donde poder relajarse, olvidarse del stress y en donde incluso pudiera vivir. Con árboles frutales, agua corriente, estanque-piscina, riego automático, cercada por completo, tranquila, buena carretera, a 2'5 km. del mar, a 3 min. de Ca'n Picafort, a 30 min. de

Manacor. **SI, ASI ES.**

Llame al tel. 52 74 83 (noches)

CURSO

Patrón de yate y patrón embarcaciones deportivas a motor y vela.

---- INFORMES ----

Auto Escuela Manacor

O

Tel. 45 18 49

RENAULT MANACOR

TURBO



EXPOSICION Y VENTA (COCHES NUEVOS Y DE OCASION): Cra. de Palma km. 48 - Tel. 55 46 11
TALLERES Y RECAMBIOS: Capitán Cortés, 69 - Tel. 55 10 93

Así van las clasificaciones

PRIMERA DIVISION

1. R. Madrid.....	28+12
2. R. Sociedad.....	25 +7
3. At. Madrid.....	25 +7
4. Ath. Bilbao.....	21 +5
5. Valladolid.....	21 +5
6. Celta.....	18
7. Cádiz.....	18
8. Gijón.....	18 +2
9. Zaragoza.....	17 +1
10. Osasuna.....	17 +1
11. Barcelona.....	17 -1
12. Sevilla.....	17+1
13. Mallorca.....	16 -2
14. Betis.....	14 -4
15. Valencia.....	14 -2
16. Español.....	14 -2
17. Murcia.....	11 -7
18. Logroñés.....	10 -8
19. Las Palmas.....	10 -6
20. Sabadell.....	9 -9

9. Osasuna Prom.....	19 -1
10. Badía.....	19 -1
11. Barcelona.....	19 +1
12. Tarragona.....	18
13. Hospitalet.....	18
14. S. Mahonés.....	17 -3
15. Poblense.....	16
16. Gerona.....	16 -4
17. Constancia.....	15 -3
18. At. Baleares.....	14 -4
19. Mirandés.....	14 -6
20. Júpiter.....	13 -7

TERCERA DIVISION (Grupo Balear)

1. Ibiza.....	27+9
2. Santa Ponsa.....	27 +7
3. Sóller.....	24 +6
4. S. Eulalia.....	24 +6
5. Manacor.....	24 +4
6. Alayor.....	23+3
7. Mallorca At.....	21 +3
8. Ferrerías.....	21 +3
9. Alcúdia.....	20
10. Murense.....	20 +2
11. Santanyi.....	20 -4
12. Calviá.....	18
13. Portmany.....	16 -4
14. Llosetense.....	15 -5
15. Alaró.....	15 -3
16. Escolar.....	14 -6
17. Cade Paguera.....	13 -5
18. Isleño.....	13 -5
19. Hospitalet.....	13 -7
20. Andratx.....	12 -6

REGIONAL PREFERENTE

1. Cala d'Or.....	28+10
2. Cardassar.....	24+6
3. Margaritense.....	23 +3
4. Pollensa.....	23 +5
5. Porto Cristo.....	23+5
6. Felanitx.....	23 +5
7. Petra.....	21 +1
8. Esporlas.....	21 +3
9. R. La Victoria.....	21 +1
10. Arenall.....	21 +3
11. Ferriolense.....	20
12. Campos.....	19 +1
13. Montuiri.....	18 -2
14. La Unión.....	14 -6
15. España.....	12 -8
16. Artà.....	12 -8
17. Ses Salines.....	10-10

18. Son Sardina.....	9 -11
----------------------	-------

15. Rotlet.....	10 -6
16. S. Cotoneret.....	9 -7
17. Mariense.....	7 -9
18. Valldemossa At.....	6 -6

SEGUNDA REGIONAL.

1. Sancellas.....	25+7
2. Collerense.....	23 +5
3. Sta. Eugenia.....	23 +5
4. Campanet.....	21 +3
5. Altura.....	20+6
6. Consell.....	20+6
7. Sineu.....	18 +4
8. Pla de NaTesa.....	18 -2
9. Porreras At.....	17 -1
10. Puigpunyent.....	16 -2
11. S'Horta.....	16 -2
12. P. Sóller.....	14 -2
13. Ca's Concos.....	14
14. Barracar.....	11 -3

VENDO

2 vitrinas expositoras y 1
congelador aptas para bar o
comercio.

Inmejorable estado

Inf: 55 15 85 (noche)

SEGUNDA DIVISION "A"

1. Elche.....	25+7
2. Málaga.....	24 +6
3. Oviedo.....	24 +6
4. Figueras.....	21 +5
5. Santander.....	20+2
6. Castilla.....	19 +1
7. Lérida.....	19 +3
8. Barcelona Ath.....	17 -1
9. Tenerife.....	17 -1
10. Rayo Vallecano.....	17 +1
11. Huelva.....	17 +1
12. Castellón.....	17 -1
13. Burgos.....	15 -3
14. Granada.....	14 -2
15. Sestao.....	14
16. Coruña.....	14 -2
17. Hércules.....	13 -3
18. Cartagena.....	12 -4
19. Jerez.....	11 -5
20. Bilbao Ath.....	8 -10

SEGUNDA DIVISION "B" (grupo II)

1. Aragón.....	28+8
2. Mollerusa.....	25 +7
3. Endesa Andorra.....	24 +6
4. Tarrasa.....	23 +3
5. Andorra.....	20
6. San Sebastián.....	20+2
7. Arnedo.....	20+2
8. Fraga.....	20

Véalo claro



JØTUL

chimeneas y estufas

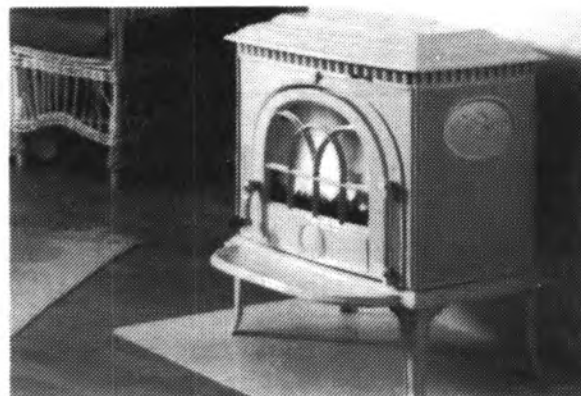

Avda. Salvador Juan, 74 - Telf. 55 57 77

MANACOR

MUEBLES



SALAS

EXPOSICION:

Carretera Palma, esq. calle Ebro - Teléf. 55 00 81

TALLER-

Antonio Durán, 29 - Teléf. 55 09 80



Cantera

El J. Manacor, juega el domingo por la tarde en "Na Capellera"

T.R.R.

JUVENILES MANACOR R. LLULL

Después de vencer el pasado sábado al Badía en su propio feudo, los Juveniles del Manacor se prestan este fin de semana a jugar en su terreno de juego, pero en contra de lo habitual lo harán el domingo por la tarde, a partir de las 15'45, enfrentándose a un Ramón Llull que a priori se presenta como enemigo fácil de roer, más teniendo en mente que los pupilos de P. Riera están reaccionando de unos indecisos momentos, y actualmente

deparan un juego más compacto y menos individualista, que es el que a la postre puede llevarlos a conseguir una de estas dos primeras posiciones que da acceso a jugar la liguilla de promoción a la categoría nacional.

SANTANYI OLIMPIC

Los jugadores de Tomeu Alcover, que en estos momentos están cogiendo posiciones a buen ritmo, se enfrentan este fin de semana a un Santanyí, poco peligroso, pero que hay que tener en cuenta y no

dormirse, ya que en su propio feudo puede resultar efectivo; en estos momentos el conjunto está en muy buenas condiciones y con mucha ilusión de ganar vaya donde vaya; el encuentro se jugará el sábado por la tarde, después del que dispute el primer equipo del C.D. Manacor, también en Santanyí, a las 5'30.

El Olímpic parece no tener ninguna baja y se desplazará a por los dos puntos.

INFANTILES OLIMPIC

J.D. INCA

No lo tendrá difícil el Olímpic Infantil, frente al conjunto inquero en Na Capellera, en estos momentos parece que el equipo no está jugando de lo más bien posible, y no hay que descuidarse ya que en el último enfrentamiento con el equipo de Inca no se pudieron conseguir los dos puntos. El partido dará comienzo a las cuatro y media de la tarde del sábado, como es habitual.

POBLENSE LA SALLE

GIMNASIA MANTENIMIENTO FEMENINA

Clase A: Lunes y viernes a las 18

Clase B: Lunes y viernes a las 19

Clase C: Martes y jueves a las 19'30

Clase D: Martes y jueves a las 20'30

Clase E: Lunes y viernes a las 9'30

GIMNASIA MANTENIMIENTO MASCULINA

Clase A: Lunes y viernes a las 19'30 Clase C: Martes y jueves a las 21

Clase B: Martes y jueves a las 20'30 Clase D: Martes y jueves a las 18'30

**ADEMAS PUEDES USAR LA SALA DE MUSCULACION
TODOS LOS DIAS QUE TU QUIERAS**



Dojo Muratore

"EL GIMNAS"

C/ Sant Ramon 30 Tel. 55 44 87
MANACOR

JUDO-AIKIDO-CULTURISMO-GIMNASIA MANTENIMIENTO MASCULINA Y
FEMENINA-GIMNASIA RITMICA Y PREESCOLAR-SAUNAS-PREPARACION PARA
OTROS DEPORTES-MUSCULACION-AUMENTO Y REDUCCION DE PESO

Los Infantiles y Alevines del Olímpic no deben pasar demasiados apuros para vencer a sus contrincantes

Difficil jornada para el La Salle, ya que le toca en turno al Poblense, que va segundo en la clasificación y muy difícil va a ser ganarle en su campo. Lamentablemente parece ser todo favorable al equipo de casa, a pesar de esto el La Salle intentará con todo pundonor, si no puede ser la victoria, sí un honroso resultado. La pasada temporada no le fue tan superior en su campo, así que el conjunto de J. Riera, al parecer le caen bien los campos de hierba; el partido se jugará el sábado por la tarde.

ALEVINES

OLIMPIC C. REDO

El conjunto de Pepín,



Olímpic

que la pasada semana goleó en Consell por un abundante 0-11, esta próxima jornada tampoco lo tiene muy difícil frente a un Camp Redó-Santa Eulalia, que no ha mostrado gran cosa en la presente liga; el encuentro dará comienzo a las 3 de la tarde del sábado, antes de los Infantiles, y casi con toda seguridad será una tarde vencedora

ARENAL LA SALLE

Los Alevines de Segunda tendrán que desplazarse hasta el Arenal para disputar su correspondiente encuentro, esperemos que si no se puede ganar al menos sí se consiga el empate que ya está muy bien en terreno contrario. Así que a ver si se

puede sacar algún punto de este siempre difícil campo.

BENJAMINES

Los benjamines de Primera se enfrentan acabando la primera vuelta a diferentes equipos como son: el La Salle Atlético frente al Olímpic, y el Ramón Llull frente al conjunto de Sebastián Nadal



Calle Binicanella, 12
Tels. (971) 585515 - 585552
CALA MILLOR

Carretera Cala Agulla, 17
Tels. (971) 564017 - 564300
CALA RATJADA

- **FIN DE SEMANA EN MADRID: 13.500 pts.**
(Salida sábado a las 7'00 h. y regreso domingo noche. Incl. avión+hotel ****)
- **FIN DE SEMANA EN LONDRES: 25.600 pts.**
Incl. avión+3 noches en hotel de clase turista.
- **TUNEZ desde 32.500 pts.**
(Ud. paga media pensión y nosotros le regalamos pensión completa)
- **MINI TOUR POR MARRUECOS Y COSTA DEL SOL: 49.900 pts.**
- **CARNAVALES DE RIO DE JANEIRO: 157.600 pts.**
Salida el 9 de Febrero. 10 días incl. avión, estancia en hotel y visita al Corcovado.
- **OFERTA ESPECIAL LAS PALMAS DE GRAN CANARIA.**
9 días. Incl. avión, hotel *** A.D. y traslados.....33.800 pts
- **VUELOS CHARTER NACIONALES**
 - MADRID.....5.750 pts.
 - TENERIFE.....14.750 pts.
 - LAS PALMAS.....14.750 pts.
 - BARCELONA.....3.700 pts.
 - GRANADA.....9.900 pts.
 - VALENCIA.....4.000 pts.
 - ALICANTE.....5.500 pts.



Para más información, consúltenos sin compromiso

TORNEO PEÑAS FÚTBOL

Cinco partidos para la tarde del sábado

(De nuestra Redacción, por J.G.) No excesiva será la actividad futbolística de las Peñas durante este fin de semana, al sólo disputarse cinco encuentros, dado que los restantes pertenecientes a esta jornada se jugaron el pasado sábado o domingo, más algunos de atrasados. Y la organización en vista de que los equipos preferían no jugar el día de San Antonio acordó desdoblarla, volviendo a la normalidad el día 24.

De los encuentros ya jugados resalta la goleada que le endosó, 7-1, el Ca'n Simó al Bar Toni, a la vez que de abultada cabe considerar la victoria del Forat frente al R. Sa Volta;

mientras que con más apuros de los previstos se imponían el Monumento y Plantas Adrover al S'Estel y Bar Jaume respectivamente.

RESULTADOS DE LA PASADA SEMANA

Toldos Manacor, 3 (G. Estrany, A. Aguiló y S. Parera)-Calas de Mallorca, 1 (E. Hernández)

Ses Delícies, 4 (T. Ferrer -3- y M. Fullana)-Cardassar, 1 (M. Galmés).

Plantas Adrover, 3 (R. Mestre, J. Fons y A. Quetglas)-Bar Jaume, 2 (Del Pino y M. Riera)

R. Sa Volta, 0-Es Forat, 5 (J. Riera -2-, J.S. Amer -2- y B. Alcover)

Monumento, 4 (F. Navarro y P. Galmés -3-)-S'Estel, 3 (L. Mascaró y P. Febrer -2-).

Ca'n Simó, 7 (J. L. Vives, J. Ballester -2-, P. Mas -2-, G. Mayol y M. Llull)-Bar Toni, 1 (G. Clemente).

CLASIFICACION:

Equipo	P.J.	P.G.	P.E.	P.P.	G.F.	G.C.	P.
Bar Nuevo	17	14	3	0	63	12	31
Es Forat	18	14	3	1	55	13	31
Ses Delícies	18	13	2	3	51	19	28
Plantas Adrover	18	11	5	2	38	24	27
Ca's Fraus	17	11	0	6	54	28	22
Amba Romani	16	8	6	2	27	18	22
Son Macià	17	8	2	7	36	27	18
Peña Mallorca	17	7	4	6	27	23	18
Cardassar	18	8	2	8	43	40	18
Bar Toni	18	6	4	7	24	61	16
Perlas Orquídea	17	6	2	9	33	47	14
Ca'n Simó (*)	16	6	2	8	37	32	13
Bar Jaume	18	5	2	11	25	51	12
Toldos Manacor	18	5	1	12	35	39	11
S'Estel	17	4	2	11	26	52	10
Calas de Mallorca	17	3	2	12	27	51	8
R. Sa Volta	18	3	2	13	28	59	8
Monumento	18	3	1	14	35	62	7

(*) El Ca'n Simó figura con un punto de descuento por incomparecencia.

PARTIDOS PARA ESTE SABADO

Para este fin de semana, todos en la tarde del sábado, son cinco los encuentros previstos por disputar, pertenecientes a la primera jornada de la segunda vuelta:

Peña Mallorca-S'Estel, a las 15'15, Frau

Perlas Orquídea-Monumento, a las 17'15, Frau

Son Macià-Ca'n Simó, a las 15'30, Son Macià

Amba Romani-Ca's Fraus, a las 15'30, Son Servera

Bar Nuevo-Bar Toni, a las 15'30, San Lorenzo



El Perlas Orquídea, se enfrenta al colista esta tarde en el Campo A. Frau

BAUZA - ROSSELLO, S. A.

Modesto Codina 4 - Tel. 55 06 85 - MANACOR

Materiales de Construcción

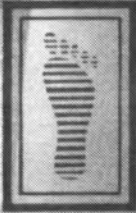

EPC

DE CERÁMICA Y VIDRIO
VALENCIA 1985

DE CERÁMICA Y VIDRIO
VALENCIA 1987

EUROPEA DE
PAVIMENTO CERÁMICO S.A.

EUPACSA

EUROPEA DE PAVIMENTO CERÁMICO

Ctra. Villarreal-ONDA Km. 55,5 (N-1) 600216 ☎ 65814 EPC E-034 ONDA (CASTELLÓN-ESPAÑA)





ESTA ES LA PUERTA DE UNA NUEVA RUTA.

Ruta de libertad. Ruta del 21 Turbo Diesel.
Donde poner a prueba la potencia de
2.068 c.c. de motor. Un consumo de 4,8 litros
a 90 Km/h. Y el equipamiento de un
verdadero alto de gama.

Cruce esta puerta. Detrás está la libertad.

NUEVO RENAULT 21 TURBO DIESEL
Ruta de libertad.

Abra esta puerta en:



RENAULT MANACOR

EXPOSICION Y VENTA (COCHES NUEVOS Y DE OCASION): Cra. de Palma km. 48 -
TALLERES Y RECAMBIOS: Capitán Cortés, 69 - Tel. 55 10 93

Baloncesto

Por Tres Segundos

El equipo Senior, se juega el ser o no ser

El Juvenil, se juega su imbatibilidad

INFANTIL MASCULINO B

Difícil visitante, para los pupilos de Toni Muntaner, que reciben al San José A, uno de los dos equipos que al final, luchará por el título y que a lo largo del campeonato tan sólo ha perdido un partido, precisamente contra el líder Patronato, que marcha imbatido en esta competición.

INFANTIL MASCULINO A

Desplazamiento propicio para que los muchachos de Tomeu Santandreu, se saquen la espina del pasado fin de semana, y regresen con los dos puntos en juego, en su visita a Santa María, equipo que tan sólo ha ganado tres partidos y que consecuentemente, está al alcance de nuestros representantes.

INFANTIL FEMENINO

Otra papeleta difícil para las muchachas de Mateu Pascual, que reciben la visita del líder del grupo Santa Mónica, equipo además que tiene por costumbre machacar a los equipos débiles. En mi concepto, hay que romperles el ritmo jugando con lentitud y parsimonia.

CADETE MASCULINO

Finalizada la primera fase empieza la segunda este fin de semana y aunque a la hora de redactar estas líneas, no se había efectuado el sorteo, sí se sabía cuáles son los equipos con los que tendrá que medir sus fuerzas en

esta segunda fase y que son, Alcúdia, Puigpunyent y Ramón Llull.

CADETE FEMENINO

Jornada propicia, para que las chicas del primer equipo, se anoten la victoria y más si juegan un encuentro como el que jugaron el pasado fin de semana, en la pista del líder. Mi sincera opinión es que esta temporada ha faltado algo de motivación, y pienso que la motivación debe de ser, jugar la próxima fase en el grupo A, y para ello se deben de ganar los partidos.

JUVENIL MASCULINO

Posiblemente, el partido más difícil de la fase, es el que le corresponde jugar este fin de semana al equipo Juvenil, ya que visita la cancha de su más directo rival, el Joan Capó, pero si se tienen que mantener imbatidos hay que ganar, y esta es en mi juicio la consigna, ¡GANAR! ¡GANAR! ¡GANAR!

SENIOR MASCULINO

Partido, más que difícil, el que le espera al equipo "SENIOR" del CLUB PERLAS MANACOR, que visita la siempre difícil cancha del Revoltosa, y más cuando se acaba de perder un partido a mi juicio importante para el desenlace final de esta fase y es por ello, que pienso, que se juegan más que un partido, el ser o no ser en la liga en la presente temporada, ya que ganar, implica el mantener la cabeza, y perder, quizás el desconectarse con ella, y aunque hay tiempo para rectificar, la cosa de seguro

que será de lo más difícil, y ello no es ciertamente bueno, cuando lo que en el fondo se juega es el ascenso a una categoría superior, por ello creo que nuestros jugadores, deben de poner toda la carne en el asador, y regresar a casa con la victoria que sin lugar a dudas pueden y deben de obtener, y es más, hay equipo para ello.

NUESTROS ENCESTADORES

INFANTIL MASCULINO B

A. Oliver.....	7
M. Pascual.....	33
P.J. Fuster.....	33
A. Veny.....	72
M. Torres.....	18
M. Mateu.....	52
M. Maró.....	3
A. Pont.....	42
G. Riera.....	24
R. Pastor.....	14
J.F. Segura.....	25
J. Vidal.....	6

INFANTIL MASCULINO A

B. Pascual.....	64
C. Gayá.....	26
F.A. Domínguez.....	64
F.J. Llitas.....	34
R. Pastor.....	157
M.A. Servera.....	21
S. Caldés.....	144
P.J. Oliver.....	10
B. Llodrá.....	18
A. Barceló.....	45

CADETE MASCULINO

J. Rosselló.....	89
F. García.....	4
J.M. Muñoz.....	90
J. Cerdá.....	77
M. Humbert.....	20
J. Llodrá.....	18
J. Matamalas.....	51
O. Caldés.....	4
O. Pol.....	21
J. Nadal.....	112
J. Febrer.....	164

J. Fernández.....	12
-------------------	----

JUVENIL MASCULINO

P. Reus.....	100
M. Galmés.....	54
G. Gelabert.....	8
F.J. Fernández.....	134
M. Riera.....	46
M. Llull.....	23
A. Sánchez.....	35
P. Pomar.....	190
L. Oliver.....	51
R. Blanes.....	48
G. Botellas.....	45

SENIOR MASCULINO

L. Rosselló.....	142
M.A. Pascual.....	7
S. Bonet.....	149
M. Rosselló.....	103
M. Fiol.....	49
Fdo. J. Fernández.....	35
M. Santandreu.....	119
J.A. Alvarez.....	80
Fco. J. Fernández.....	123
S. Botellas.....	16
S. Llull.....	74
B. Pastor.....	24

INFANTIL FEMENINO

A. Febrer.....	47
C. Mateu.....	6
A. Llull.....	18
M.A. Fons.....	14
I. Vey.....	81
I.M. Binimelis.....	-
J.M. Parera.....	62
C. Vives.....	18
E. Reus.....	18
M. Nadal.....	51
M. Salas.....	-
C.I. Gili.....	27

CADETE FEMENINO

J.M. Vey.....	47
M. Binimelis.....	2
M.A. Parera.....	42
M.A. Llodrá.....	23
A.M. Miquel.....	21
M.F. Llull.....	8
M. Pericás.....	55
M. Oliver.....	55
A. Riera.....	5
M.A. Sánchez.....	6

No podrá jugar en Santanyí

Adrover, sancionado con un partido, por acumulación de tarjetas

(Redacción).- En la crónica pre-partido que les ofrecemos en páginas precedentes, con respecto al partido Santanyí - Manacor, les comentamos que el cuadro manacorensa podría contar con las posibles bajas de Rivera y Loren, que vienen arrastrando molestias de un tiempo a esta parte, además de hallarse bastante cargados de partidos, pues han participado en prácticamente todos los que se llevan disputados en lo que va de liga.

No obstante, el concurso

de ambos jugadores todavía es una incógnita, pero si quien es baja segura es el bravo defensa Mateo Adrover, que ha recibido la correspondiente notificación del Comité de Competición, que le arresta con un partido de sanción, por acumulación de cuatro tarjetas amarillas.

Puestas así las cosas es más que probable que Loren forme en el once titular, como asimismo Tófol, que reaparecerá después de varios partidos de inactividad por lesión.



Sansó baja para 4 ó 5 semanas



Pep Sansó escayolado por la rotura de ligamentos producida en el encuentro frente al Constanca. (Foto: Toni Blau)

(De nuestra Redacción). Pep Sansó será baja cuatro o cinco semanas, debido a la lesión sufrida el pasado domingo en el encuentro frente al Constanca de Inca. Dicha lesión se produjo en un encontronazo con Sahuquillo.

De momento el jugador permanecerá escayolado durante 15 días, para después iniciar la recuperación, lo que

prácticamente significará la ausencia de los terrenos de juego durante 4 ó 5 semanas.

La lesión que sufre el jugador es rotura de ligamentos. Deseamos una pronta recuperación y el deseo de verlo pronto de nuevo correteando con sus compañeros y que pueda serle útil al equipo, como lo ha venido haciendo durante la primera vuelta recién finalizada.

CLINICA DE OBESIDAD Y ESTETICA

Dr. Andrés Mas. Colegiado Nº 3730

- Obesidad general
- Obesidad local (abdomen, piernas, etc.) mediante rayo laser, más masajes adelgazantes
- Celulitis, estrías, cicatrices, varices, piernas hinchadas,
- Arrugas de la cara, flacidez de piel, eccemas
- Tratamiento del acné y caída del cabello

CLINICA DEL DOLOR

(Mediante Rayo Laser)

- Dolores reumaticos (artrosis, artritis, etc)
- Dolor de cabeza, jaquecas, etc

TRATAMIENTO DEL HABITO DE FUMAR

PEDIATRIA-PERICULTURA

(Seguros: Asisa, Imeco y Previa)

CONSULTA DIARIA, PREVIA PETICION DE HORA, EN:

C/Amargura,1, 3º, 4ª Tel. 555197 MANACOR
C/Juan Servera Camps, 15 bajo Tel. 585729
CALA MILLOR

TORNEIG PENYES BASQUET



Descansa el Grup A

Aquest cap de setmana només juguen els del grup B

(De la nostra Redacció).- De bell nou el calendari del Torneig Penyes Bàsquet presenta novetats, al jugar-se tan sols partits corresponents al Grup B, manco el Bar Jaume - 7 Setmanari que la setmana passada va ser aplaçat. L'organització amb motiu de les festes de Sant Antoni ha trobat oportú que tots els partits es juguin el dissabte i a manca de pistes només seran cinc els encontres. Que són els següents:

- *Es Trui Comercial Artà - Ninot
Dissabte a les 16'00 h., Artà.
- *Mundisport Trípoli - Seat Manacor
Dissabte a les 15'00 h., Na Capellera
- *Club Juvenil Petra - Bar Es Tai
Dissabte a les 17'00 h., Petra
- *Esportiu Son Carrió Gremlins - Muebles Nadal
Dissabte a les 16'00 h., Son Carrió
- *Bar Jaume - 7 Setmanari
Dissabte a les 16'30 h., Jordi d'es Recó.

RESULTATS I CLASSIFICACIONS, DESPRES DE LA PASSADA JORNADA.

GRUP A:

- Xauxa, 67 - Torgo Inca Peugeot Talbot, 54
- Esportiu Son Carrió Ca'n Pi, 55 - Bar Ca'n Pelut Son Macià, 51
- L. Soler Cocinas, 65 - Torgo Inca Peugeot Talbot, 61
- Xauxa, 83 - Borcal, 48

Esportiu Son Carrió Ca'n Pi	9	9	0	699	377	18
L. Soler Cocinas	9	9	0	712	407	18
Xauxa	10	8	2	577	483	18
Torgo Inca Peugeot Talbot	10	6	4	592	552	16
Bar Ca'n Pelut Son Macià (*)	10	3	7	452	554	12
Borcal	10	1	9	422	694	11
7 Setmanari	9	1	8	428	638	10
Bar Jaume (**)	9	1	8	303	499	8



Equip del Bar Es Tai, que aquest Dissabte li correspon jugar a Petra.

GRUP B:

- Club Juvenil Petra, 57- Muebles Nadal, 48
- Ninot, 32 - Bar Es Tai, 70
- Seat Manacor, 71 - Esportiu Son Carrió Gremlins, 30
- Trui Comercial Artà, 60 - Mundisport Trípoli, 30
- Esportiu Son Carrió Gremlins, 28 - Es Trui Comercial Artà, 86
- Joyeria Manacor, 57 - Seat Manacor, 56
- Mundisport Trípoli, 40 - Ninot, 35

Es Trui Comercial Artà	12	11	1	747	455	23
Joyeria Manacor	11	10	1	606	443	21
Seat Manacor	12	8	4	834	640	20
Bar Es Tai	11	7	4	620	544	18
Mundisport Trípoli	12	5	7	575	523	17
Muebles Nadal	10	5	5	478	489	15
Club Juvenil Petra	11	3	8	605	651	14
Esportiu Son Carrió Gremlins	12	2	10	424	860	14
Ninot	11	0	11	434	738	11

CINE GOYA

VIERNES A LAS 21'00 H.

SABADOS A PARTIR DE LAS 5'30 SESION CONTINUA
DOMINGOS A PARTIR DE LAS 2'45 SESION CONTINUA

ARMADOS Y PELIGROSOS

CACERIA DEL HOMBRE

Hípicas

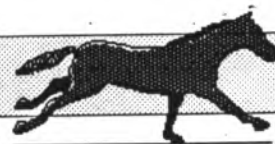

Este domingo, la tradicional reunión de San Antonio

Masiva inscripción, en las diez carreras programadas.

(De nuestra Redacción, por Joan).- Excelente programación, sin lugar a dudas una de las mejores de los últimos tiempos, la que se ha confeccionado para tener disputa en la tarde del domingo en el hipódromo de Manacor. Claro está, que la ocasión también lo requiere, pues por tradición y ésta continúa la Festividad de San Antonio es una de las fechas más destacadas del calendario hípico balear, y mucho más en lo que concierne a Manacor.

En total son diez las carreras anunciadas, con un total de 99 trotones en lista, que ponen las cosas muy difíciles a la hora del pronóstico, ya que en la inmensa mayoría de las pruebas las fuerzas están muy niveladas y puede que sea hasta en la misma línea de llegada que se mantenga la expectación al máximo. Siete de las diez carreras serán lanzadas tras el coche autostart y tan sólo tres por mediación de los elásticos, lo cual hace preveer unas buenas velocidades, más teniendo en cuenta que la distancia de 2.100 metros resulta apropiada para ello, y que en esta reunión las ansias de victorias son todavía mucho más elevadas.

Asimismo debe reseñarse que las reparaciones son notorias y que por lo tanto, como es lógico, existen muchas incógnitas por despejar, ya que el retorno a la competitividad de un trotón siempre pueden resultar inquietante a falta de saber cuál es su estado de forma.

En esta ocasión el horario habitual ha sido avanzado en media hora, por lo tanto la primera carrera será lanzada a las tres en punto de la tarde, si bien las operaciones de apuestas se habrán iniciado media hora antes; estando prevista la última para las 7'20.

En definitiva, como ya hemos mencionado se espera una gran reunión, en la que todos los caballistas pondrán su máximo pundonor, ya que los tres



La composición de las pruebas hace presagiar una buena lucha sobre la pista de competición.

primeros clasificados de cada carrera recibirán un premio especial de 5.000 pts., donadas por el Ayuntamiento, aparte de un trofeo al ganador.

COMBINACION DEL PROGRAMA Y PRONOSTICOS:

PRIMERA CARRERA:
Lyon d'Isigny, Lady Neka, Lucana de Retz.

Lirona, Lincol O., Lechuzo, Lucana de Retz, Lyon d'Isigny, Landaburu y Lady Neka, 2.100 m. - AUTOSTART.

SEGUNDA CARRERA:
Lírica, Lanzarina, Lince Fox.

Lince Fox, La Montiel, Lírica, Linx, 2.100; Jalinasa G.V., Fangour, Juli Sport II, Laura de Noves, Leo, Ligera, 2.120; La Pamela de Retz, Lanzarina, 2.140.

TERCERA CARRERA:

Jenovés, Jassband, Unisol.

Jenovés, Herbut, Fulminant, Fiorina Royer, Farilaneka, Visir, Unisol, Jassband, Divina A., 2.100 m. - AUTOSTART.

CUARTA CARRERA:

Lutine, Joly Grandchamp, Faquina.

Argyle Power, Jeniffer, Edik, Hot Worthy, Jaina de Retz, Lutine, H. Pride, Faquina, Jespy Mora, Higea, Joly Grandchamp, 2.100 m. - AUTOSTART.

QUINTA CARRERA:

L'Encant S.M., Jabul S.F., Estivalia.

Jabul S.F., D. Iris, Berta Dillon Royer, Jesabel J.M., 2.100; L'Encant S.M., 2.120; Buggs Bunny S.F., Bafiro d'Or, Estivalia, 2.140; Jivaro, E. Bonita, 2.160.

Cada clasificado recibirá un premio especial de 5.000 pts., donado por el Ayuntamiento

SEXTA CARRERA:

Joia Bois, Escarcha, Eolo Royer.

Fort Mora, Exquina Mora, Jarif, Boga, Joia Bois, Jeannette, Figura Mora, Hister, Escarcha, Eolo Royer, Castañer, 2.100 m. AUTOSTART.

SEPTIMA CARRERA:

Johnnie Walker, Hivern, Heros de Mei.

Leviatan, Brillant d'Or, Jiel Mora, Heros de Mei, Benvenguda, Hivern, Elga, Johnnie Walker, Faraona, Jarvis, 2.100 m. - AUTOSTART.

OCTAVA CARRERA:

Zulima S.M., Drives Twist, Dinamique R.

Kiroun, Carlowitz Khan, Drives Twist, Look Nonat, Zulima S.M., Luberian, Morlac, Kalisson, Dinamique R., 2.100 m. - AUTOSTART.

NOVENA CARRERA:

Monnalisa, Mig Jorn, Milord de Courcel.

Malca, Milord de Courcel, Mi Bisore, Misera, Mont Jorim R., Morellet, Malawi S.M., 1.700; Mig Jorn, 1.720; Monnalissa, 1.780.

DECIMA CARRERA:

Gamín d'Isigny, Miss de Broutail, Larsen.

Pamela, Huracán Quito, Helen du Fort, Napolitain, Miss de Broutail, Karanino, Jeune et Bleu, Gamín d'Isigny, Cartumach, Larsen y Lido de Fleuriais, 2.100 m. - AUTOSTART.



Las obras del Bar del Hipódromo van a suponer una importante mejora de cara a los aficionados. (Fotos: Toni Blau).

OBRAS A VERTIGINOSO RITMO EN EL BAR.

Desde inicios del presente mes la

Cooperativa Trot es la entidad explotadora del Bar del Hipódromo, cuyos beneficios deben ir destinados íntegramente al deporte de las carreras de caballos, de ahí uno de los motivos fundamentales del consabido incremento de premios, a la vez que para intentar aglutinar más público en el recinto -cosa que ya se consiguió el

pasado sábado- se ha optado por conceder entrada libre, además de así poder ofrecer más clientela al Bar. Pero, como es sabido, las comodidades que este ofrecía hasta la fecha eran más bien discretas, y por ello el lunes se iniciaron a un vertiginoso ritmo unas reformas, que se espera estén acabadas a últimos de la presente semana.

SE VENDE PISO A ESTRENAR EN MANACOR

(Zona Plaza San Jaime)

*3 Habitaciones

*Recibidor

*Cocina amueblada

*Baño

*Lavandería

*Cuarto trastero

LLAVES EN MANO

Entrada desde 500.000 pts.

Resto: facilidades hasta 15 años

Tel: 55 17 89-20 85 22

**Dr. Juan Galmés Lluís
PEDIATRA**

Especialista en:

Gastroenterología infantil
y nutrición

*Comunica al público en
general la apertura*

de su consulta

en C/ Pio XII nº 11

(Carrer de n'Amer)

EDIFICIO POLICLINIC

Telf. 55 33 66-55 32 00

Miscelanea deportiva

II Torneo de Ping-Pong Cafetería S'Hort

Triple empate al frente de la clasificación

(De nuestra Redacción). Cuando se llevan disputadas 14 jornadas del Torneo de Ping-Pong por parejas que organiza la Cafetería S'Hort y faltan tres para su conclusión la clasificación se está poniendo sumamente animada por lo que respecta a los puestos punteros, siendo en estos momentos tres las parejas que comparten el liderato con veinticinco puntos, aunque una de ellas cuenta con una partida menos, lo mismo que las que les siguen a continuación, de ahí que la animación entre los concursantes y seguidores del Torneo haya cobrado suma expectación.

En el Torneo participan un total de dieciocho parejas, siendo las diez más destacadas las que a continuación les mencionamos:

- 1. J. Fons-F. Jape.....25 puntos
 - 2. B. Servera-D. Fons.....25 puntos
 - 3. J. L. Tristanchó-P. Rodríguez (*).....25 puntos
 - 4. J. P. López-B. Gomila (**).....23 puntos
 - 5. M. Torres-J. Barceló (*).....22 puntos
 - 6. B. Rosselló-J.L. Gallardo.....21 puntos
 - 7. J. Borrueco-A. Borrueco.....21 puntos
 - 8. J. Gayá-J. Bauzá (*).....20 puntos
 - 9. A. Pons-N. Aguiló.....16 puntos
 - 10. F. Suárez-M. Vadell.....14 puntos
- (*) una partida menos jugada
 (**) dos partidas menos jugadas

Dardos

Interesantes partidas para este viernes

(De nuestra Redacción).- Sigue a buen rumbo el Torneo de Dardos de los viernes, que ya ha enfilado la segunda vuelta de la liga, en la cual son todavía bastantes los equipos que pueden optar al título de campeón, pues la diferencia no es excesiva entre el Cafetería S'Hort y Cafetería Es Kanyar que comparten el liderato y sus más inmediatos seguidores. Además, también, existe una buena lucha entre un grupo intermedio y los más rezagados para no quedar en los últimos puestos

JORNADA DE ESTA NOCHE:

- Póker Atco. - Bar Garito
- Ses Delícies - Cafetería Es Kanyar
- Cafetería S'Hort - Bodega Jordi
- Bar Roseta - Vicente Atco.
- Bar Vicente - Bar Póker
- Descansa: Na Camel.la.

CLASIFICACION.

C.D. Cafetería S'Hort	11	10	1	21	+12
C.D. Cafetería Es Kanyar	11	10	1	21	+8
C.D. Bar Vicente	11	8	3	19	+4
C.D. Bar Póker	10	8	2	18	+4
C.D. Bar Roseta	11	6	5	17	+2
C.D. Recre-Ses Delícies	11	5	6	16	-
C.D. Bar Vicente At.	11	4	7	15	-4
C.D. Bar Garito	11	3	8	14	-4
C.D. Poker At.	11	3	8	14	-4
C.D. Bodega Jordi	11	3	8	14	-8
C.D. Na Camel.la (*)	11	0	11	10	-12

(*) 1 punto de sanción.

LIGUILLA DE FUTBITO ROYAL MEDITERRANEO IV - V JORNADA

RESULTADOS

- Estrúmbols, 4 - Ríos, 5
- Company Sports, 1 - Estrúmbols, 2
- Beach Boys, 10 - Banca March, 0

CLASIFICACION:

	J.	G.	E.	P.	G.F.	G.C.	Puntos
1. Beach Boys	5	5	0	0	36	19	10+17
2. Cleos	4	4	0	0	57	18	8+39

3. Ríos	4	2	1	1	16	15	5+1
4. Garaje Galletero	5	2	0	3	41	33	4+8
5. U2	5	1	2	2	22	32	4-10
6. Estrúmbols	5	2	0	3	24	34	4-10
7. Palladium Sa Coma	5	1	1	3	24	48	3-24
8. Banca March	3	1	0	2	10	24	2-14
9. Company Sports	4	0	0	4	17	24	0-7

PROXIMOS PARTIDOS

- Viernes, 15.01; 18.00 h. Estrúmbols - Palladium
- Sábado, 16.01; 16.00 h; Beach Boys - U2
- Sábado, 16.01; 17.30 h.; Company Sports - Cleos
- Sábado, 16.01; 19.00 h.; G. Galletero - Banca March.

Ciclismo

Fueron primero y segundo en el Ciclocross de Son Gual

Nuevos éxitos de Juan Caldentey y Jaime Pou

(De nuestra Redacción).- Cuando la temporada del ciclismo está en período vacacional y por lo tanto son mínimas las carreras que se disputan durante los meses invernales siempre surge alguna prueba de excepción, como la organizada por el Club Ciclista Establiments en la especialidad de ciclocross, que consistía en rodar durante cuarenta minutos más una vuelta por el circuito de 800 metros, de los cuales 50 se hacían a pie.

La inscripción fue notoria y el buen tiempo acompañó

de cara a que fuesen numerosos los aficionados que se dieron cita en el circuito de Son Gual, donde pudieron ser testigos presenciales de como los manacorenses Juan Caldentey y Jaime Pou, ambos defendiendo los colores de Talleres Torrens, obtenían brillantemente las dos primeras plazas en la clasificación, pese a ser esta una modalidad bastante extraña para ambos, cosa que todavía más les acredita como dos de los más destacados ciclistas de la isla.



Juan Caldentey y Jaime Pou, también demostraron ser dos destacados corredores en ciclocross.

Clasificaciones Cantera

INFANTILES PRIMERA REGIONAL (Grupo B)

Olimpic M	17	16	1	0	92	9	33
Poblense	17	13	3	1	64	12	29
Campos	17	11	4	2	47	19	26
J. Sallista	17	10	3	4	35	16	23
Escolar	17	10	2	59	38	21	22
Badia CM	17	10	0	7	47	23	20
B. R. Llull I	17	7	4	6	42	37	18
J. Dep. Inca	17	8	2	7	42	37	18
Petra	17	6	1	10	38	53	13
Salle M M	17	4	1	12	21	56	9
At. Alaró	17	2	4	11	25	70	8
España	17	3	2	12	24	53	8
Felanitx	17	2	2	13	20	68	6
Alcúdia	17	1	3	13	14	75	5

INFANTILES SEGUNDA REGIONAL (Grupo B)

P. Cristo	9	9	0	0	32	9	18
Barracar	9	8	0	1	34	6	16
Montuiri	10	5	2	3	18	17	12
Ses Salines	9	5	0	4	20	20	10
Algaída	10	4	1	5	21	28	9
S. Fco.	9	4	1	4	18	16	9
Cardessar	9	3	1	5	20	22	7

Colonia	9	1	5	3	12	18	7
Porreras	9	3	1	5	15	20	7
Avance	9	2	2	5	19	27	6
Margarit.	10	1	4	5	11	22	6
Son Roca A	10	2	1	7	11	26	5

ALEVINES PRIMERA REGIONAL (Grupo A)

Badia CM	13	12	0	1	39	6	24
Poblense	13	12	0	1	90	11	24
J. Sallista	13	10	1	2	39	17	21
C. Redó SE	13	9	1	3	46	19	19
Felanitx	13	7	0	6	44	24	14
Escolar	13	7	0	6	22	29	14
Olimpic M.	13	7	0	6	33	19	14
J. D. Inca	13	6	1	6	27	23	13
Petra	13	5	0	8	29	35	10
Campos	13	3	4	6	20	20	10
B. R. Llull I	13	4	1	8	18	26	9
San Jaime	13	3	2	8	21	28	8
Murense	13	1	0	12	9	55	2
Consell	13	0	0	13	0	125	0

ALEVINES SEGUNDA REGIONAL (Grupo A)

Cafetin	11	10	0	1	64	10	20
Arenal	10	8	2	0	45	11	18
Pollença	10	5	3	2	25	22	13

Sta. Maria	9	5	1	3	12	11	11
Sollerense	10	5	1	4	12	17	11
Barracar	10	5	1	4	28	19	11
S'Horta	9	3	3	3	3	16	9
Ses Salines	10	3	3	4	23	22	9
España	10	3	2	5	15	29	8
P. Cristo	10	3	1	6	16	23	7
Salle M M	10	3	0	7	17	29	6
Picalfort	11	2	2	7	16	40	6
A. Alaró	10	0	1	9	2	39	1

BENJAMINES C.I.M. (Grupo Manacor)

Campos	13	13	0	0	118	9	26
Montuiri	13	8	3	2	40	13	19
S Servera	13	9	1	3	58	19	19
Avance	13	9	1	3	53	38	19
Porreras	12	7	4	1	48	24	18
Barracar Al.	14	8	0	5	43	30	18
Escolar	13	5	3	4	26	4	14
Pto. Cristo	12	5	1	7	24	42	13
España	12	4	2	6	28	36	11
Ses Salines	13	4	1	8	23	49	9
Moli Nou	12	2	1	9	16	60	46
Algaída	13	2	1	10	17	65	5
Cardessar	13	1	2	10	14	39	4
San Juan	13	0	0	13	10	87	0

Recuerdos futbolísticos

(La técnica y estrategia del fútbol)

Como darle correctamente a la pelota con los pies

P. March

¿Por qué no se marcan goles?
"La sequía goleadora"

¿HAY QUE BUSCAR EL MOVIMIENTO CORRECTO PARA CHUTAR?

Existen muchas formas distintas de golpear a la pelota con los pies, y para poderse adaptar a la multitud de situaciones que se producen sobre el terreno de juego. Pero sin embargo, la mayoría de los jugadores utilizan el empeine, con preferencia a la punta del pie, porque por regla general proporciona mayor superficie de contacto, y por consiguiente, superior dominio y precisión, contribuyendo además a mantener el balón a ras del suelo. Es que si lo miramos bien el balón lanzado a poca altura, siempre, pero siempre llega mucho más rápido a su objetivo, y es así precisamente que resulta

mucho más difícil de interceptarlo.

"Hay un refrán que dice: - "Hay dos maneras de trabajar, una de trabajar bien, y otra trabajar mal".

¿No es ridículo ver un partido de fútbol, que sólo se va de área en área, y ni siquiera se molesta al portero? ¿Cómo se pueden marcar goles así?

Fijaos en las fotos de Johnny Haynes; Alan Gilzean; Denis Law como colocan los pies y el cuerpo y Ray Wilson como observa la continuidad del movimiento, los ojos todavía fijos en el punto de contacto.

El secreto sólo consiste en mantener la pierna en la que se apoya bastante próxima al balón, y con la rodilla y el cuerpo sobre el mismo en el instante de pegar al balón. Pero, gracias



Bobby Charlton

a la sincronización de los tiempos y a la coordinación muscular los jugadores hoy ya pueden obtener una tremenda potencia en el disparo, pero siempre recordando los principios que antes he mencionado. No hay que olvidar, que en el área de penalty el balón siempre debe ser disparado con gran fuerza y dureza y con mucha rapidez. Y para disparar hacia la portería lo más quizá efectivo suele ser hacerlo a ras del suelo, pero siempre apuntando a una zona a un metro del poste más lejano del portero.

Y si se quiere lanzar el balón por encima de la cabeza de los atacantes, o quizá para centrar desde las alas, la pierna que se apoya en el suelo siempre deberá mantenerse en este momento ligeramente detrás del balón, de modo y manera que basculando el cuerpo hacia atrás, el pie que dispara toque el balón por debajo para elevarlo. Esto da el movimiento una continuidad que no debe interrumpir nunca el impacto, y por otra parte, la vista del punto donde éste se ha producido hasta así alejar el balón.

Nunca se ha de olvidar,

empero, que el centro ideal es aquel que se puede lograr hacer pasar el balón por encima de la cabeza de los defensores y la coloca a unos cinco metros más allá del poste opuesto.

Además del empeine se emplea en muchas ocasiones la planta, el tacón y la parte interna y extrema del pie, y casi siempre se suele utilizar la cara interna y extrema del "borcehui" para practicar mejor el pase corto porque siendo este sistema el que permite y es el mejor contacto con la superficie del balón y así por lo general ofrece por esta causa superior precisión.

Y si coloca el pie de apoyo junto al balón e imprimiendo un movimiento de impulso lateral a la pierna que dispara, siempre ha de tratar de establecer el contacto justamente en la bóveda del arco.

Dios mediante seguiremos, a ver si de una vez conseguimos que la abnegada afición salga contenta de ver marcar goles que en realidad es la salsa del deporte del fútbol. Ahora, para muchos entrenadores el empate ya es una victoria.

(Continuará)



Ray Wilson

GARNET SOCIAL

NACIMIENTOS

Un recién nacido constituye la mejor garantía de un adulto bien equilibrado.

-Del matrimonio Miguel Pomar Mayol y Juana Amer Artigues, el día 29, nació un precioso niño que se llamará Miguel.

-El mismo día José Alberto, llegó en el hogar de sus padres, que llenó dicho hogar de alegría y felicidad, y sus padres son: José Cruz Pascual y María Marí García.

-El matrimonio formado por Juan Veny Rosselló y Julia Fernández Fernández, se vio alegrado con la llegada de su primer retoño, un robusto varón que nació el pasado 27 de diciembre y al que en la Pila Bautismal se le impondrá el nombre de Juan.

-La primera NIÑA que nació en el año 1.988, es preciosa, se llamará Catalina Santandreu Pou y sus padres son: Juan Santandreu Caldentey y Catalina Pou Monserrat.

Nuestra felicitación a los papás, abuelos y familiares. Enhorabuena.

BODAS

Una cosa es amar y la otra es estar enamorado

-El día 7, en la Sala de Juzgado de Distrito, el Ilmo. Sr. Juez unió a los dos enamorados Jaime Brunet Gomila con la simpática Antonia Sureda Vallespir.

-El día 9, en la Parroquia de Nuestra Señora de los Dolores, a las 5 de la tarde unieron sus vidas para siempre Juan Garí Frau con la encantadora Bárbara Parera Sureda.

Les dio a comer el Pan de los ángeles y la Bendición Nupcial, el Rdo. D. Pedro Galache, Vicario de la misma Parroquia.

-El mismo día, y a las 6, el Vicario de los Dolores Rdo. D. Tomás Riera, desposó a Antonio Ruíz Ruíz con la encantadora Catalina Hernández Hernández, en matrimonio Canónico en la parroquia de los Dolores.

-En la Iglesia de los PP. Dominicos, el pasado día 9, el P. Antonio, O.P. declaró marido y mujer en nombre de Dios, a los dos enamorados Sebastián Pablo Alba, con la virtuosa Margarita María Riera González.

Deseamos de corazón a los nuevos desposados, paz, amor y hasta que la muerte los separe.

DEFUNCIONES



-A la temprana edad de 8 años, dejó este mundo para

unirse con los ángeles que gozan ya de las bienaventuranzas eternas Sebastián Lluïl Perelló, I.P.V.

Se celebró un Funeral por su alma en la Parroquia de los Dolores.



-El día 8, empezó su descanso en la casa de Dios Padre, después de 89 años de vida terrenal, Sebastiana Quetglas Mascaró, que descansa en paz.

A las 8 del día 11, se celebró en la Iglesia de San Vicente Ferrer un solemne Funeral.



-A consecuencia de larga enfermedad que venía padeciendo, falleció en una Clínica de Palma Catalina Martí Font, a la edad de 56 años. Que ya goce de la paz y tranquilidad de los justos.

El Funeral se celebró en la Parroquia de los Dolores.



-Después de larga y penosa enfermedad, sufrida con resignación cristiana,

falleció a la edad de 82 años Petra Sansó Jaume (a) Lara. E.P.D.

El Funeral se celebró en la Parroquia de Cristo Rey.



-Juana María Sansó Frau, el día 11 de los corrientes falleció a la edad de 76 años, por tal motivo se celebró un Funeral en la Parroquia de Cristo Rey. Que descansa en la paz de Dios.



-A la avanzada edad de 95 años, dejó este mundo para trasladarse en el lugar prometido, Sebastiana Vives Sansó que ya goce de las promesas de Cristo.

En la Iglesia de San Vicente Ferrer de los PP. Dominicos se celebró el Funeral.

La muerte es el descanso de los justos

SE NECESITA
Oficial mecanico.
Inf. 581984-581985
(Noches)

SE TRASPASA
Bar, zona
Pza. Ramón Lluïl.
Inf. 555382

VENDO BUC
4º piso-C/ Juan
Llitas, 57 - Finca 6
pisos - Ascensor -
Facilidades de pago
Inf: 55 29 41

GUÍA DE TELEVISION

SABADO -16 Enero.

Primera Cadena:

- 1.10 Jazz entre amigos
- 2.10 McMillan y esposa
- 3.30 Largometraje. "Coto de caza"
- 5.10 Documentos TV
- 6.20 Documental
- 7.35 Largometraje. "Odio y orgullo"
- 9.00 A. tope
- 10.00 Elegir una profesión
- 10.35 D. Quijote de la Mancha
- 11.00 La bola de Cristal
- 12.20 Nueva gente
- 13.15 Loteria
- 13.30 La otra mirada
- 14.30 48 horas
- 15.35 Los auronos
- 16.00 Primera sesión "El niño es nuestro"
- 17.45 Erase una vez la vida
- 18.15 Dibujos animados
- 18.30 Profesor Popsnagle
- 19.00 Número uno
- 19.35 Mc.Gyver
- 20.30 48 horas
- 21.05 Informe Semanal
- 22.20 Sábado noche
- 23.25 Wallemberg
- 01.00 Filmoteca TV. " La fuerza de los sentimientos"

Segunda cadena:

- 10.00 Chopy y la princesa
- 10.45 Escoltem als músics
- 11.15 Mirades
- 12.00 Historia particular
- 13.00 Anna Karenina
- 14.00 L'Informatiu
- 14.30 135 escons



- 15.00 Estadio 2
- 22.00 L'Informatiu
- 22.30 Berlin Alexanderplatz
- 00.25 Ayer
- 1.20 Dialogos con la música.

TV-3

- 10.00 Sardanes
- 10.25 Universitat oberta
- 13.00 Cinc i acció
- 14.15 Oh! Bongonia
- 15.00 Telenotícies
- 15.30 Bona cuina
- 15.35 Els barrufets
- 16.00 Esports
- 17.00 Minories d'Europa
- 18.30 Dit i fet
- 20.00 Telenotícies cap de setmana
- 20.30 Futbol
- 21.00 Sorteig Loto 6/49
- 21.15 París-Dakar
- 21.30 Futbol
- 22.30 Bona cuina
- 22.35 Pel.lícula "El jutge

Fayard anomenat el sherif"

DOMINGO- 17 Enero

Primera Cadena

- 3.0 Música Golfa
- 4.00 El Fugitivo
- 5.00 Largometraje "El paraíso del hombre".
- 6.35 Documental.
- 7.05 Largometraje "La loba".
- 9.00 Informe Semanal
- 10.00 El Día del Señor. Santa Misa
- 11.00 Concierto
- 11.55 Pueblo de Dios
- 12.25 El río amarillo
- 13.30 Verano Azul
- 14.30 48 horas
- 15.35 La llamada de los Gnomos
- 16.00 Estrenos TV "Chicas de California"
- 17.50 Si lo sé no vengo
- 18.35 Magia potagia
- 19.05 Circo
- 19.55 En portada
- 20.30 Telediario
- 21.05 Silencio roto
- 21.35 La vida sigue



22.35 Domingo Cine "Los comediantes".

Segunda Cadena:

- 10.00 Missa
- 11.00 La buena música
- 12.00 Estudi Estadi
- 14.50 L'informatiu
- 15.00 Estudi Estadi.
- 18.00 Sesión de Tarde.: "Mamá nos complica la vida"
- 18.35 Dibujos animados
- 19.45 Camino de Calgary.
- 20.10 Spencer, detective privado.
- 21.00 L'Informatiu
- 21.30 Debat 2
- 22.30 Estudio Estadio

TV-3

- 10.45 Signes del temps
- 11.30 Matinal a TV3
- 13.30 Esports
- 14.30 Gol a gol
- 15.00 Telenotícies
- 15.30 Batman
- 16.00 Simon i Simon
- 17.00 Tarde de ... "Fin que arriba el bon temps"
- 18.30 Bàsquet
- 20.00 Telenotícies
- 20.30 París-Dakar
- 21.10 30 minuts
- 21.40 A cor obert
- 22.40 Gol a gol

LUNES - 18 Enero.

Primera Cadena:

- 8.00 Buenos días
- 9.00 El tiempo
- 9.02 Por la mañana.
- 13.00 Benito y Cecilio
- 13.30 Tres x cuatro
- 14.30 Informativos territoriales
- 15.00 Telediario-1
- 15.35 Falcon Crest
- 16.30 La tarde
- 17.55 Avance teledario
- 18.00 Barrio sésamo
- 18.30 Fraguell Rock
- 19.00 A media tarde
- 19.30 De película
- 20.30 Telediario 2
- 21.00 El tiempo
- 21.15 La venganza de D. Mendo.
- 23.25 Documentos TV
- 00.55 Telediario 3
- Teledporte

Segunda Cadena:

- 13.30 Programación regional
- 15.00 El meu fill, el meu fill
- 15.30 Descubrimientos bajo el mar
- 16.30 Media naranja
- 17.00 Tres per quatre
- 18.00 Avanç de l'informatiu
- 18.03 Tres per quatre (cont)
- 19.00 Picapuça
- 20.00 L'Informatiu
- 20.30 Panorama.
- 21.00 El mirador.
- 21.20 Cine Club "La tierra tiembla"
- 23.55 Ultimas preguntas

TV-3

- 12.25 Universitat oberta
- 13.00 TV.3. Segona vegada.
- 14.00 Mag-magazine
- 15.00 Telenotícies
- 15.30 Bona cuina
- 15.35 Carson i Carson, advocats

VENDO CITROEN CX TRD TURBO DIESEL

Aire acondicionado, llantas aluminio, elevalunas eléctrico, cierre centralizado, dirección asistida a alta precisión y retorno automático, radio cassette, cinturones traseros, cristales tintados, año 85.

**Forma de pago a convenir.
Inf. 552177**

16.20 Heimat
 17.15 Universitat oberta
 17.40 L'hora dels somnis
 18.00 Buck Rogers
 18.45 Dibuxos animats
 19.05 El viatge
 19.40 Filiprim
 20.30 Telenotícies
 21.00 Filiprim
 21.15 Bona cuina
 21.20 París-Dakar
 21.30 L'equalitzador
 22.30 Teatre
 00.00 Telenotícies

MARTES - 19 Enero

Primera Cadena:

8.00 Buenos días
 9.00 El tiempo
 9.02 Por la mañana
 13.00 Los Wuzzles
 13.30 Tres x cuatro
 14.30 Informativos territoriales
 15.00 Telediario 1
 15.35 Falcon Crest
 16.30 La tarde
 17.55 Avance Telediario
 18.00 Barrio sésamo
 18.30 Heidi
 19.00 Elegir una profesión
 19.30 Barlovento
 20.00 La hora del lector
 20.30 Telediario -2
 21.00 El tiempo
 21.15 Viaje con nosotros
 22.20 Sesión de noche "Sayonara".
 00.58 Telediario 3
 Teledeporte
 01.30 Testimonio

Segunda Cadena:

13.30 Progración centros territoriales
 14.30 Informativos territoriales
 15.00 El meu fill, el meu fill
 15.30 Historia de la moda
 16.30 Mozart
 18.00 Avanç informatiu
 18.03 Tres per quatre
 19.00 Picapuça
 20.00 Informatiu
 20.30 Bàsquet
 22.00 El mirador
 22.15 El tiempo es oro
 23.20 Muy personal

TV-3

12.30 Universitat oberta
 13.00 TV3, segona vegada.
 14.00 Mag-magazine
 15.00 Telenotícies
 15.30 Bona Cuina
 15.35 Carson i Carson, advocats.
 16.25 Heimat
 17.15 Universitat oberta
 17.40 L'hora dels somnis
 18.00 Documental
 18.45 Oh! Bongonia

19.05 El petit Dominic
 19.45 Filiprim
 20.30 Telenotícies
 21.00 Filiprim
 21.15 Bona cuina
 21.20 París-Dakar
 21.30 Angel Casas Show
 23.00 Perry Mason
 00.00 Telenotícies

MIERCOLES- 20 Enero.

Primera cadena:

8.00 Buenos días
 9.00 El tiempo
 9.02 Por la mañana
 13.00 Erase una vez el espacio
 13.30 Tres x cuatro
 14.30 Informativos territoriales
 15.00 Telediario-1



15.35 Falcon Crest
 16.30 La tarde
 17.55 Avance telediario
 18.00 Barrio sésamo
 18.30 La piedra blanca
 19.00 A tope
 20.00 De nueve a cinco
 20.30 Telediario -2
 21.00 El tiempo
 21.15 Querido Pirulí
 22.15 Canción triste de Hill Street.
 23.10 Los marginados
 00.10 Telediario-3
 Teledeporte

Segunda cadena:

13.30 Programación centros territoriales
 14.30 Informativos territoriales
 15.00 El meu fill, el meu fill.
 15.30 Los africanos
 16.30 El Jardín de Venus
 17.30 tres per quatre
 18.00 Avanç Informatiu
 18.03 tres per quatre tarde
 19.00 Picapuça
 19.30 Clementina
 20.00 L'Informatiu
 20.30 A punt
 21.00 El mirador
 21.15 Caso para dos
 22.15 Tendido Cero
 22.45 El mar y el tiempo
 00.05 Viento, madera y barro

00.35 Tiempo de creer

TV-3

12.00 Universitat oberta
 13.00 TV-3 Segona vegada
 14.00 Mag-magazine
 15.00 Telenotícies
 15.30 Bona cuina
 15.35 Carson i Carson advocats.
 16.25 Heimat
 17.15 Universitat oberta
 17.40 L'hora dels somnis
 18.00 Musical
 18.25 Cinc i acció
 19.45 Filiprim
 20.30 Telenotícies
 21.00 Sorteig Loto 6/49
 21.15 Bona cuina
 21.20 París-Dakar
 21.30 Informatiu cinema.
 22.00 Cinema 3. "Els nois del Brasil".
 00.15 Telenotícies nit

JUEVES- 21 Enero

Primera Cadena:

8.00 Buenos días
 9.00 El tiempo
 9.02 Por la mañana
 13.00 Miky y Donald
 13.30 Tres x cuatro
 14.30 Informativos regionales
 15.00 Telediario-1
 15.35 Falcon Crest
 16.30 La tarde
 17.50 Avance telediario
 17.55 Barrio sésamo
 18.30 Musiquísimos
 19.00 Crónica joven
 19.30 Con las manos en la masa
 20.00 Hablando claro
 20.30 Telediario-2
 21.00 El tiempo
 21.15 Bluebell
 22.15 Debate
 23.40 A media voz
 00.15 Telediario 3
 Teledeporte

Segunda Cadena:

13.30 Programación centros territoriales
 14.30 Informativos territoriales
 15.00 Telenovela
 15.30 Mississipi
 16.30 Tres per quatre
 18.00 Avanç informatiu
 18.03 Tres per quatre
 19.00 Picapuça
 20.00 L'Informatiu
 20.30 Recordar perill de mort
 21.00 El mirador
 21.15 Suplementos 4
 21.45 Documental
 22.00 Sorteio Lotería Primitiva
 22.15 Jueves cine "El fabuloso mundod e Alex"
 00.05 Metrópolis

TV-3

12.30 Universitat oberta
 13.00 TV3, segona vegada.
 Angel Casas Show.
 14.00 Mag-magazine
 15.00 Telenotícies
 15.30 Bona cuina
 15.35 Carson i Carson advocats
 16.25 Heimat
 17.15 Universitat oberta
 17.40 L'hora dels somnis
 18.00 Buck Rogers
 18.45 Donkey Kong
 19.05 El petit dominic
 19.45 Filiprim.
 20.30 Telenotícies
 21.00 Filiprim
 21.15 Bona cuina
 21.20 París-Dakar
 22.30 Blanc o negre
 23.00 Temps de neu
 23.15 A tot esport
 00.15 Telenotícies

VIERNES-22 Enero

Primera Cadena:

8.00 Buenos días
 9.00 El tiempo
 9.02 Por la mañana
 13.00 Sherlock Holmes
 13.30 Tres x cuatro
 14.30 Informativos territoriales
 15.00 Telediario-1
 15.35 Falcon Crest
 16.30 La tarde
 17.55 Avance telediario
 18.00 La linterna mágica
 19.35 Diccionario de la salud



20.00 La hora de Bill Cosby
 20.30 Telediario-2
 21.00 El tiempo
 21.15 En familia
 22.30 Viernes Cine "El caballero del dragón"
 00.05 Telediario 3
 Teledeporte.

Segunda Cadena:

13.30 Programación Centros territoriales
 14.30 Informativos territoriales
 15.00 El meu fill, el meu fill
 15.30 Las islas vivientes
 16.30 Largometraje
 18.00 Avanç informatiu
 18.04 tres x quatre

Agenda

FARMACIAS.

Día 15, Ldo. Llodrà,
C/Joan Segura.
Día 16, Lda. Mestre, Av.
Mossèn Alcover.
Día 17, Ldo. Pérez, C/
Nou.
Día 18, Lda. Planas, Pl.
Rodona.
Día 19, Ldo. L. Ladaria, C/
Major.
Día 20, Ldo. Riera, Sa
Bassa.
Día 21, Ldo. Muntaner,
Av. Salvador Juan.
Día 22, Ldo. P. Ladaria,
C/Bosch.
Día 23, Ldo. Llull, Na
Camella.

ESTANCOS.

Día 17, expendiduría nº
3, C/ Amargura

GASOLINERA.

E.S. Febrer, Carretera
Manacor - Felanitx, abierta
todos los domingos y
festivos. Servicio nocturno.

TELEFONOS DE INTERES.

Ambulancias 554075
Clínica Municipal . . 550050
Urgencias 552393
Ambulatorio 552393
Médica Manacor . . . 550210
Asepeyo 554311
Mútua Balear 551950
Bomberos 550080
Policía Municipal . . 550063
Policía Nacional . . . 550044
Comisaría Policía . . 551650
Guardia Civil 550122
G. Civil (P. Cristo) . 570322

Parroq. Los Dolores 550983
Convenio 550150
Cristo Rey 551090
Son Macià 550244
Porto Cristo 570728
Son Carrió 569413
San Lorenzo 569021

Juzgados 550119
Contribuciones . . . 552716

O. Turismo P. Cristo. 570168
Ayto. Manacor (ofic.) 553312
Ayto. S. Lorenzo . . . 569003
Ayto. S. Servera . . . 567002

Grúas
G. Manacor.....554506
Sangar.....554401
Cala Millor.....585680

Pou Vaquer.....550344
Servicio nocturno y
festivo.....552964

Grimalt.....550919

Son Macià.....553065

SERVICIO PERMANENTE
Carretera Porto Cristo

GRUAS

Nocturno y Festivos
552964

Rou

Vaquer

Diurno y Talleres turno **550344**

GRUAS REUNIDAS

Manacor

Diurnos, nocturnos y festivos

Tel. 554401 - 554506

BAR RESTAURANTE

Ca'n Bernat de Sa Parra

PORTO CRISTO

Sábado día 16

" GRAN FOGUERO "

SE SERVIRA

Sobrasada
Botifarrón
Panceta
Pan y vino

**A las 8 de la tarde se
encenderá el "foguero"**

**TAMBIEN HABRA BAILE
DE DISCOTECA**

AÑO NUEVO, FORD NUEVO ...CON NUEVO INTERES.

Durante el mes de Enero es todavía más fácil comprar un Ford. Fijese: hemos bajado el interés de toda la financiación

5,9%

a solo el 5,9%. Con una entrada del 20% y hasta 36 largos meses para pagar

Como ejemplos, aquí tiene unas cifras de lo que Vd. se puede ahorrar:

En un Fiesta XR2,	hasta 240.345,— Ptas.
En un Escort Ghia 1.6i,	hasta 286.650,— Ptas.
En un Orion Ghia 1.6i,	hasta 293.265,— Ptas.
En un Sierra Ghia 2.0i,	hasta 487.305,— Ptas.
En un Scorpio Ghia 2.9i,	hasta 764.033,— Ptas.

Venga a su concesionario Ford y celebre el año nuevo con su nuevo Ford. El interés y la entrada son lo de menos.

Auto Drach, s. a.

Carretera Palma Km. 48 - Tel. 55 13 58 - MANACOR



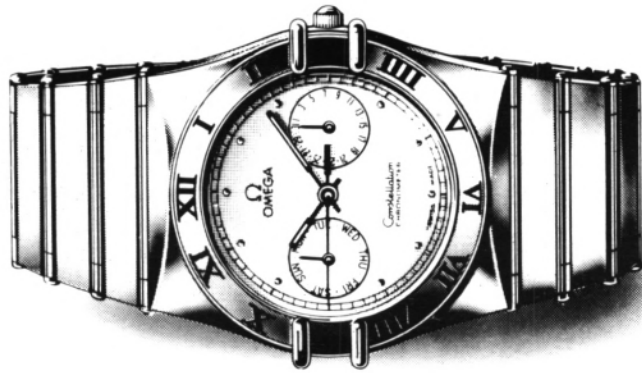

OMEGA SIEMPRE MARCA LOS MOMENTOS ESTELARES. LOS DE LOS JUEGOS OLIMPICOS. LOS DE LA CONQUISTA DEL ESPACIO. LOS DE LAS VIDAS LOGRADAS COMO LA SUYA. OMEGA CONSTELLATION. NOBLE, COMO EL ORO Y EL ACE-RO. PRECISO, COMO SU MECANISMO DE CUARZO. FIABLE, COMO SU CRISTAL IRRAYABLE DE ZAFIRO. HERMETICO E INSOLITO, COMO SU CALENDARIO QUE INDICA EL DIA, LA FECHA Y TODOS SUS MOMENTOS ESTELARES.

Ω
OMEGA

Momentos estelares

AGENTE OFICIAL

JOYERIA
Fermin

MANACOR - PORTO CRISTO - CALA MILLOR