

# Manacor OMARCAL

Setmanari  
Independent

19 de Diciembre de 1987 - Número 368 - P.V.P. 75 pts. (IVA Incl.)

*Mientras las conclusiones de la Auditoría eran presentadas a los medios informativos*

## "Aguas Manacor", estudia el inicio de una acción judicial

*El pasado miércoles fue presentada a la prensa*



## Todo a punto para "Sa Dimoniada" de Son Servera

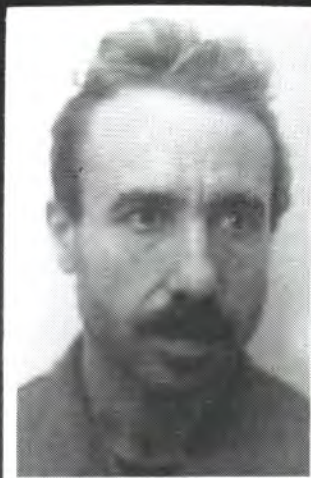

**Detenido el  
mecánico que  
trucaba los  
coches de la  
banda de  
cocaína**

*La Audiencia ha  
dictado sentencia*

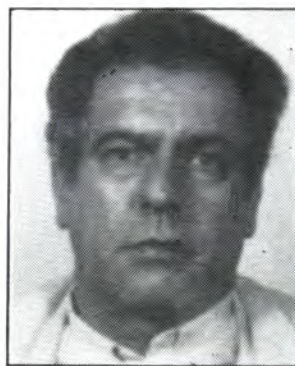

**Cuatro meses  
de cárcel para  
S. Román**

GRUP DE **SERVIGRUP**  
SERVEIS I MANTENIMENT S.A

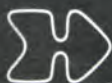

**LIMPIEZAS  
Y  
MANTENIMIENTO**

Capitán Cortés, 1. Tel. 551985. MANACOR



*Restaurante*

# Hotel **FELIP**

**PORTO CRISTO**

**Menú Nochevieja**

**APERITIVO**

**Sopa de Mariscos**

**Langosta Americana**

**Entrecot Pimienta**

con patata avellana y champiñones

Vinos de Rioja

Champagne Freixenet Carta Nevada

Agua Mineral

Café y Licores

**BARRA LIBRE**



\*\*\*\*\*  
Precio 6.000 ptas.  
\*\*\*\*\*



*MOLTS D'ANYS I  
BONES FESTES A TOTS*



**Turrone**

**Pijama**

**Las Doce Uvas**

**Bolsa Cotillón**

*Segundas consumiciones  
a precios habituales*

*Baile con discoteca*

*Tel 57 00 96 - 57 00 05*

**RESERVA DE MESAS**



*Restaurante*



**SANTA MARIA DEL PUERTO**

Carretera Cuevas Drach, s/n

Teléfono 57 01 72

PORTO CRISTO

## **NOCHEVIEJA**

**Segundas consumiciones  
a precios habituales**

**SERVICIO A LA CARTA**



*MOLTS D'ANYS I*

*BONES FESTES A TOTS*

- \* Gran surtido en mariscos frescos
- \* Cochinillo
- \* Pavo Navideño

**FREIXENET**

**RESERVA DE MESAS**  
(De 11 a 16 y de 20 a 23 h)

**BAILE CON DISCOTECA**





Aspecto actual de la casa de los Hermanos, donde se observan las arcadas del claustro

un aglutinador de les activitats socials i religioses de tota la colònia d'estiuejants. Acollida a tots

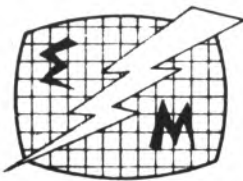

## ELECTRONICA MANACOR

### SERVICIO TECNICO

Reparaciones T.V. color, video, radio-cassettes y antenas.

Todas las marcas

Servicio oficial Telefunken

REPARACION T.V EN 8 HORAS

C/Labrador, 13 (Travesía C/Ciutat)

Tel. 551860 MANACOR

els grups de joves, parroquials, escolars que vulguin passar uns dies de convivència. Acollida pels "Hermanos" de tots els indrets de la geografia espanyola que desitgin conviure uns dies amb un esperit comunitari i dintre d'un ambient de descans i comunicació fraternal.

-A la pràctica es duen a terme aquests ideals?

-Sí, com a botó de mostra tenim sa visita pastoral que el Sr. Bisbe feu l'estiu del 85, a la zona costera de l'arxiprestat de Manacor, la nostra casa fou el centre de les trobades. Cada any, per pasqua se junten una cinquentena de joves de B.U.P. i universitaris per a celebrar la "pasqua juvenil". Han passat grups escolars i parroquials de Pollença, Sineu, Palma, Manacor...

-I de la capella no podriem dir qualque cosa?

-"Sa capella" està construïda en terrenys comunals de D. Lluís Ladària i nostros, però moralment, els morlanders la consideren com a cosa pròpia per l'estima, el respecte i la veneració que li tenen. Durant tot s'estiu hi celebren l'eucaristia, presidida pel Sr. Rector, D. Joan Dalmau, amb una tònica de participació i vivència religiosa molt positives.

-Per acabar aquest diàleg vol dir qualque coseta més?

-Aquest estiu volem celebrar, tots els veïnats, presidits pel nostre president, D. Lluís Ladària, el centenari de la fundació d'aquest nucli d'estiuejants, colònia pionera del vertader turisme mallorquí. I precisament, el volem celebrar sobre dos eixos puntals: Sa capella i sa cala, amb una sèrie d'actes commemoratius a nivell religiós i social. També, voldria agrair-te, a tu, Maria, s'oportunitat que m'has donada per dir aquestes paraules sobre Na Morlanda, aprofitoses per a tots els interessats en seguir la història de La Salle a Manacor en el seu 75 aniversari de la seva fundació.

SWATCH WATCH

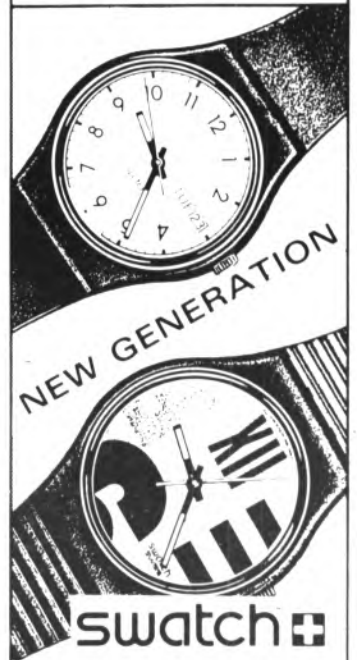

Ultramoderno,  
excitante,  
intrépido.

Neo-Geo, para  
tu placer  
después de  
las horas.

Descubre otras  
24 formas  
de unirte  
a los señores  
del tiempo  
de la Nueva  
Generación

SWATCH

AGENTE OFICIAL

JOYERIA  
*Fermin*

MANACOR · PORTO CRISTO · CALA MILLOR

Durante el año cincuenta y cuatro se celebra en Manacor el Año Mariano. Según las crónicas del Colegio, los Hermanos y alumnos adquirieron el compromiso de rezar cinco decenas diarias del Rosario,

según consta en los anales lasalianos: "Para ayudar al éxito mariano".

El 29 de octubre los Cruzados organizaron una excursión que tenía el carácter de peregrinación al santuario de Nuestra Señora

de Bonany, en Petra.

De la misma manera, el Colegio tomó parte en la exposición mariana local, presentando un artístico y monumental rosario, hecho en madera de olivo y que medía algo así como siete

metros de longitud.

Una de las novedades del año 54 supone el estreno de una máquina de cine mudo. La pusieron en marcha los Cruzados y la primera proyección tuvo lugar el día 19 de diciembre.

## Entrevista: Hermano Bonaventura Pol

Na Morlanda, que ha estat, com ja s'ha dit la Cala dels Capellans durant molts d'anys, és el lloc de descans dels frares del baverai des de la seva arribada a Manacor. La petita casa, adquirida a D. Joan Duran, com ja assenyalarè abans, va esser feta de bell nou, i allà, avui en dia s'aixeca un complexe que, entre altres funcions, compleix, el d'esser lloc de trobada de joves i no tan joves que allà troben la pau i l'ambient ideal per ses seves reflexions.

S'"Hermano" Ventura és, tal vegada, una de les persones que més feina han

fet dins la nova casa dels "Hermanos". Amb ell hem mantengut la següent conversa:

-Per què es va fer aquesta construcció?

-Sa caseta de D. Joan de Son Fangos havia quedat, amb el pas del temps en un estat molt deplorable, així que, després d'uns anys d'estudi, mirar els avantatges i inconvenients, decidirem construir un edifici de nova planta.

-Una construcció que és un vertader hotelet

-Ja que feiem obra, projectarem la seva ubicació funcional amb unes

premisses molt concretes i clares, no deteriorar l'entorn morlander i respectar la fisonomia pròpia de "sa capella". L'arquitecte Pere Serra va fer i dugué a terme es projecte en el que conjugà molt encertadament l'espai capella, entorn marítim amb la nova edificació.

-Quina capacitat té?

-El seu caràcter funcional admet grups d'una cinquentena de persones que poden disposar d'una ample sala de "colxonetes" per emprar amb sacs de dormir; un dormitori de 10 lliteres dobles i 16

habitacions individuals. A més disposa d'un menjador i cuina, dues sales espaioses per a reunions i una altra amb ximeneia per a l'hivern.

-I estau contents del seu funcionament?

-Esteim molt satisfets de poder dur a terme els objectius que ens proposarem.

-Quins són aquests?

-Especialment que Cala Morlanda sigui un centre d'acolliment per a facilitar el repòs, la reflexió i el treball. Acolllida a tres nivells: Acolliment a tots el morlanders. En aquest moment "sa residència" és

### Sebastián Llodrá (Ca'n Fum)

**Anuncia a sus clientes  
que tiene exposición de  
juguetes y venta en el  
almacén**



**C/Poniente, 4  
(Esquina San José)  
Tel. 55 03 91**



**CORREDURIA DE SEGUROS**

**GOMILA S.A.**

Pl. Ramón Llull 22. Tel. 55 13 56 MANACOR

**ASEGURAMOS CUALQUIER VEHICULO A  
MOTOR Y TODA CLASE DE CONDUCTORES**

**PRECIOS CAMIONES-CICLOMOTORES Y  
MOTOCICLETAS**

**GARANTIAS: CONSULTAR**

#### Camiones

T. y Carga	Trans. propios	Serv. Público
de 4 a 6 T.	51.444	66.601
de 7 a 9 T.	54.491	70.561
de 10 a 14 T.	57.032	73.865
de 15 a 19 T.	59.945	77.655
de 20 a 24 T.	64.004	82.929
de 25 a 34 T.	72.204	93.588
de 35 a 49 T.	88.701	115.035

#### Ciclomotores: 6.199

Motocicletas:		
hasta 75 c.c.		8.895
de 75 a 150 c.c.		9.446
de 150 a 350 c.c.		10.303
de 350 a 500 c.c.		14.481
de 500 a 750 c.c.		19.985
de 750 c.c.		24.631



# La Salle Manacor: 75 años de historia (XV)

Coordina: María Muntaner

## LA DECADA DE LOS CINCUENTA

El año 1.950 cuenta con 367 alumnos en el Colegio, además de contarse con un aula de adultos a la que asisten unos cuarenta repartidos en dos grupos. Continúa el H. Justo como Director.

Como ya se indicó en el capítulo IX durante este año se fundó la Cofradía La Salle, estrenándose el paso: "La Oración en el Huerto".

Coincidiendo con la estancia en Manacor del Sr. Obispo, Hervás, la Junta de exalumnos organizó un partido de fútbol para recaudar fondos con el fin de contribuir a los gastos de construcción del Nuevo Seminario Conciliar de Mallorca. Después de terminar el partido, el señor obispo entregó al capitán de la Salle, equipo que venció por uno a cero a su oponente, una Copa conmemorativa.

### 1.951

El día dos de mayo se iniciaron las fiestas del Colegio con la actuación de la recién fundada banda de



*Hermano Santiago, director del Colegio durante los años cincuenta, que sustituyó al H. Justo*



*Grupo de alumnos en los años cincuenta. Entre otros se distingue a: M. Pericás, P. Nadal, Sebastián Ramis, Esteban Nadal, Martí Munar, P. Servera, Lorenzo Llodrá, José Amengual, Juan Perelló, Andrés Gomila, J. Riera, Martín Puigrós, Pedro Durán, Antonio Pascual, Rafael Ferrer, S. Gelabert, Agustín Pérez, Pedro Cerdó, Juan Sansó, Llorenç Mas, Miguel Sureda, Matías Bosch, Juan Riera, Onofre Pascual, Guillermo Taberner, Miguel Ramírez.*

tambores y cornetas que, seguida de una carroza, recorrió las calles de Manacor.

Por la noche de ese mismo día se trasladó una bella imagen de San Juan Bautista a la iglesia de los Dolores, siendo bendecida y colocada en la capilla de San Miguel. Fueron padrinos de la ceremonia Catalina Ginard y Sebastián Sansó.

El domingo, día 6 y después del oficio, se reunieron los exalumnos en el Colegio descubriéndose una placa en honor del H. Camilo. El presidente, Sr. Galmés y el secretario, Nicolás Vidal, dirigieron unas palabras a los asistentes. También por la tarde de ese mismo domingo, se bendijo el campo "Las Moreras", disputándose un partido de fútbol entre el Mallorca y el

La Salle. Realizó el saque de honor de dicho partido la madrina del campo, M<sup>a</sup> José Morales. El partido lo venció el Mallorca por el contundente resultado de 7 a 3.

Dentro de los mencionados festejos, por la noche hubo una actuación de la agrupación folklórica de Selva, "Aires de Muntanya" que estaba dirigida por un exalumno del Colegio, Antonio Galmés.

Todas las calles de Manacor estaban profusamente engalanadas y en la fachada del Colegio se colocó una estampa de San Juan Bautista enmarcada por infinidad de bombillas. Acabó la fiesta con un castillo de fuegos artificiales, siendo la sorpresa el último cohete que, al explotar formó la imagen de San Juan

Bautista.

## CAMBIOS DE HERMANOS

Los primeros años de la década de los cincuenta suponen una serie de cambios entre los hermanos que están a cargo del Colegio en Manacor. Así en el año 1.952 el Hermano Salomón Agustín es destinado al Colegio de Inca, y para sustituirle llega a Manacor el H. José Pedro. Al año siguiente cesa como Director de Manacor el Hermano Justo y le sustituye en sus funciones el H. Santiago Marcelo, que provenía de Santa Margarita.

### 1.954 AÑO MARIANO





***BON  
NADAL  
I  
BONES  
FESTES***



# BROTOS DE TERNURA



GREGORI MATEU



## La ternura es un derecho humano

Se me hace muy cuesta arriba imaginar un mundo sin ternura, frío, huérfano de caricias, de acogida y de encuentros. En el fondo, la ternura es también un derecho humano. Las zonas donde aletea la ternura son la sensibilidad y la conciencia. El hombre necesita sentir ese fluído sutil, ese perfume embriagador, esa flor deshojada que va transformando lentamente la manera de ser, la manera de vivir, la manera de pensar de cada ser humano. No es sólo una acción aislada, fuera del contexto del diario quehacer, sino que son el clima y el espíritu de la ternura quienes dan vida al trabajo, a la libertad, a la educación, a las relaciones humanas.

El ser humano lleva muriendo miles y miles de años por culpa de la falta de comprensión y de acogida en los ambientes sociales, políticos y familiares. Todavía existen odios implacables, ambiciones desmedidas, estupideces encadenantes, manipulaciones absurdas, simulaciones teatrales, que van marcando el devenir de la criatura humana. ¿A qué viene seguir alimentado esta imparable espiral de violencia que no sabemos en qué va a parar? ¿Será capaz el hombre de tocar la espoleta que puede hacer estallar en mil pedazos el derecho de la ternura?

Quiero tener entre mis dedos el juguete creador de la ternura, compartirlo con los que me rodean. Otros vientos soplan, venturosamente, en nuestro mundo. Los bellos sueños, las utópicas poesías, los hermosos encuentros tienen perfecta cabida en los hogares del futuro. a fuerza de insistir en la necesidad perentoria de la ternura, quizás logremos detener ese enorme tinglado mercantil que ha permitido transformar el amor incondicional en regalo obligatorio, la caricia agradable en gesto diplomático, el encuentro amistoso en el frío apretón de manos, el diálogo amistoso en el vaivén de opiniones encontradas.

Y, aunque la ternura sólo anide en el deseo, en la voluntad de quienes quieren hacerla presente en el mundo, hay que dejar que su música baile libremente en la piel de cada niño, o que acaricia suavemente el rostro de cada viejecito. Un mundo, vestido con el ropaje humilde y sencillo de la ternura, sería otra cosa.

Quiero vivir en un mundo en el que los seres humanos tengan abiertas las barreras de la ternura, sin más títulos que su propia humanidad, sin que necesiten pactos, castigos, policías y predicadores.

Quiero que se pueda entrar a todos los hogares, a

todas las iglesias, a todos los palacios, sin que sea preciso sacar entrada a costa de unas monedas engañosas.

Quiero que desaparezcan las cárceles de la culpabilidad que tienen aterrorizados a mis hermanos, que les mantienen en las celdas del miedo, del odio o de la incomunicación.

Quiero que todos los hombres sean capaces de leer un poema, escuchar una canción, derramar una lágrima ante la belleza de una flor sin que se tenga que pensar de ellos que son débiles o inmaduros.

Quiero que se enciendan en el firmamento de los corazones las luminosas estrellas de la paz, de la convivencia, de la solidaridad, de los besos, de las caricias.

Quiero que el rigor se torne acogida; que la disciplina se convierta en responsabilidad; que el parpadeo inquieto de la duda se torne en mirada tranquilizadora de esperanza; que el arañazo inconsiderado se vuelva caricia amistosa.

Quiero que llegue el día en que nos entendamos todos, en que nos amemos todos, nos comprendamos todos, progresemos todos, vivamos todos. sin represiones, sin imposiciones, sin miedos.

Sería útil que los niños y los mayores fuéramos conscientes de que todavía hoy hay millones de personas que están inmersas en la tremenda invalidez de la ausencia significativa de derechos que tienen relación con la ternura: carecen del amor de los padres, no pueden gritar, nadie atiende sus lloros, son víctimas de la violencia estructural de sus educadores, hartos de pan se sienten mendigos de caricias.

Lo realmente grave es que cuando se deja de ejercer un derecho, éste se anquilosa, hasta puede acabar consumiéndose. Un niño que ha sentido en sus carnes los arañazos de la violencia, tenderá a desquitarse cuando sea mayor. El ejercicio de la violencia acabará con él, le hará víctima de su propia decepción.

Hay que establecer definitivamente el derecho a la ternura: a la comprensión sin límites, a la presencia respetuosa, a la escucha sosegada, a la caricia generosa, al beso acogedor, a la libertad incondicional, a la creatividad sin fronteras, a la curiosidad enriquecedora, al crecimiento no condicionado. Sólo así podrán entender los niños que la ternura es su derecho, el santo y señora de su identidad.



Conselleria d'Educació i Cultura del Govern Balear.  
Centre Social de Manacor.

## CONCERTS NADALENCES

A les Parròquies de Manacor

---



---

### CORO DE CAMBRA ARS ANTIQUA

Divendres 25 Desembre.  
Convent a les 20 h. Concert.

UNDER THIS STONE... Henry Purcell (1658-1695)  
SIGNORE DELLE CIME..... Giuseppe de Marzi  
MARTIN (Villote)..... Filipo Azzaiolo (s. XVI)  
¡AY TRISTE  
QUE VENGO!..... Juan de la Encina (1458-1530)  
ECCE QUAM SIT..... Anónim (s. XVII)  
TOURDION..... Anónim (s. XV-XVI)  
VIVA TUTTE  
LE VEZZOSE..... Felice Giardini (1716-1796)  
L'HIVERN..... Gianbattista Lully (1632-1687)  
CONTRAPONTO BESTIALE  
ALLA MENTE..... Adriano Banchieri (1568-1634)

#### TRIA RESPONSORIA MAJORA

- QUEM VIDISTIS PASTORES  
- SANCTA ET INMACULATA VIRGINITAS  
- VERBUN CARO..... Antoni Martorell  
JESU REDEMPTOR  
OMNIUM, (HIMNUS)..... Antoni Martorell  
RESONET IN LAUDIBUS,  
(PROSA NATALITIA)..... Antoni Martorell

#### SOPRANS

M<sup>ra</sup> Antonia Gomila  
Conxa Gil  
Catita Ferrer  
Petra Riera

#### TENORS

Tomeu Serra  
Josep Ros  
Alfons López-Oliva  
Sebastià Servera

#### ALTS

Francesca Caldentey  
Magdalena Riera  
María Galmés  
Antonia Mascaró

#### BAIXOS

Joan Ferran Hernández  
Martí Gomila  
Salvador Vadell  
Jaume Febrer

ORGANISTA: Baltassar Bibiloni  
DIRECTOR: Martí Saez

### CORAL FRA JUNIPER

Diumenge 27 Desembre.  
Crist Rei a les 19 h. Intramisa i Concert

TOT BAIXANT PER LA DRESSERA..... F. Grück  
CANON DE LA PAU..... F. Terral  
DADME ALBRICIAS  
HIJOS D'ÉVA..... Anónim (s. XVI)  
BLUE MOON..... E. Rodgers  
SI EL MON ES PLE DE GEBRE..... J.S. Bach  
CANÇO DE BEURE..... G. Bataille  
UBN ROSSERET AIXIA..... M. Praetorius  
VIVA TUTTE LE VEZZOSE..... F. Giardini  
SENSA VENT..... G. Deutfchmann  
DEU LLOAT PER LA NATURE... L. van Beethoven  
**DIRECTOR:** Josep Ros

### CAPELLA DE MANACOR

Dissabte. 19 Desembre.  
E. Dolors a les 19'30 h. Intramisa i Concert

JOIA EN EL MON..... G. F. Haendel  
ALLA EN UN PESSEBRE..... J. E. Spilman  
GLORIA IN EXCELSIS DEO..... Himne Litúrgic  
VOU VERI VOU..... Pop. mallorquina  
HAR. TOMAS OLIVER  
EL ROSSINYOL..... Pop. Catalana  
HAR. PÉREZ MOYA  
ADESTE FIDELES..... Himne Litúrgic  
SANCTUS..... F. Schubert  
SI EL MON ES PLE DE GEBRE..... J.S. Bach  
ES L'HORA DELS ADEUS..... Pop. Escocesa  
NOCHE DE PAZ..... F. Grüber  
**DIRECTOR:** Josep Ros



## Consideraciones de interés jurídico

Por José Pino



J. Pino.

# Derecho Foral de Mallorca (I parte)

Podríamos empezar diciendo que el derecho foral no es otra cosa que la sobrevivencia a través del tiempo, de antiguos usos y costumbres de la Isla de Mallorca y, en algún que otro caso, de mercedes o privilegios otorgados por los antiguos reyes de la Isla a sus habitantes, y todo ello reunido en lo que se llama "Compilación".

Es tal la importancia del derecho foral para todos los que somos de la Isla y aún para aquellos que en ella residen, que éste tiene primacía y desplaza al Derecho Civil común español en todas aquellas materias que tratan temas idénticos.

El Derecho Foral mallorquín es aplicable sólo en la Isla de Mallorca, Cabrera y Dragonera y afecta a todos los nacidos de padres que tengan la vecindad foral (o de la Isla) y también a todos aquellos habitantes de la Isla que hayan obtenido la vecindad civil, bien sea por residencia legal en la Isla, bien por haber contraído la mujer matrimonio con marido que tenga tal condición; y, por último, también se aplica a los extranjeros nacionalizados que residan por más de dos años ininterrumpidos en la Isla y hayan optado expresamente por tal vecindad en el expediente de nacionalización.

La vecindad civil foral se pierda, bien por la adquisición de otra vecindad civil o bien por la pérdida de la nacionalidad.

\*\*\*

Hecha esta breve introducción a nuestro derecho mallorquín, debemos advertir al lector lo difícil que a veces resultará alguna parte del tema, dada la configuración netamente jurídica de algunas de las materias que se tratarán. No pretendemos dar aquí una lección magistral; lo que intentaremos, sí, es dar en tres semanas consecutivas un esbozo de nuestro derecho, sacrificando muchas veces el lenguaje jurídico en aras de una más fácil comprensión del tema para el lector no versado en leyes.

\*\*\*

### Régimen económico matrimonial:

Salvo pacto de contrario, impera el régimen de separación total de bienes, con plena facultad para cada uno de los cónyuges de realizar cualquier acto o contrato, cada uno sobre sus propios bienes, si bien con la obligación conjunta de contribuir proporcionalmente a las cargas del matrimonio.

Los bienes que no, son propios o privativos de cada uno pertenecen a los dos pormitades.

Los cónyuges entre sí no pueden celebrar actos y contratos a título gratuito.

La mujer casada puede ser fiadora del marido.

### La Sucesión mallorquina.

Cuando se haga testamento es obligación instituir heredero; si así no se hace, el testamento es nulo.

El que es heredero lo es de todos los bienes del difunto, pero debe respetar las legítimas y legados que este último haya instituido.

El testador no puede imponerle al heredero condiciones de aquellas que en caso de que se cumplan o no, lo hagan cesar en su calidad de tal; tampoco puede decidir el testador a partir de qué momento el heredero empezará a serlo, ni cuándo dejará de serlo; en una palabra no le puede poner términos ni

suspensivos ni resolutive sobre su calidad.

En el caso de que coexistan dos o más herederos de una persona, aquél que hereda una cosa determinada, o concreta, es considerado como simple legatario en virtud del legado cierto que recibe; y el otro u otros que no tengan asignación especial alguna, son considerados como herederos universales.

En nuestro derecho mallorquín se da vida al "codicilo" que no es otra cosa que una ampliación del testamento o nota aparte, hecha con la misma solemnidad externa del testamento, y a través del cual el testador imparte instrucciones sobre el testamento que ya haya hecho y para que surtan efecto después de su muerte. Mediante el Codicilo se puede adicionar o reformar un testamento anterior; pero a través de él no se puede instituir, revocar ni excluir a un heredero.

Cuando exista codicilo sin testamento anterior se entenderá que aquél dicta disposiciones sobre su sucesión a cargo de sus herederos abintestato (= sin testamento)

Dato importante a tener en cuenta a la hora de redactar el testamento es la cláusula testamentaria que indique, que para el caso de que el testamento no pudiera valer como tal, a raíz de defectos, no obstante pueda servir de codicilo.

La herencia se transmite en nuestro derecho: por testamento; por Ley o por contrato sucesorio mediante donaciones universales de todos los bienes presentes y futuros; pero hay que tener en cuenta que cualquiera de estas tres formas, excluye automáticamente a las otras.

### La donación universal:

Como su nombre indica es la donación de todos los bienes presentes y futuros, hecha en vida del testador-donante y para que surta sus efectos después de la muerte de éste.

La donación universal de bienes es irrevocable.

Es obligatorio que el donante se reserve en propiedad y usufructo bienes suficientes para su subsistencia.

El donatario (quien recibe la donación) universal tiene la condición de heredero.

Por último, hay que tener en cuenta que cuando se hace donación universal quedan revocados (sin efecto) los testamentos otorgados anteriormente; pero se puede testar con posterioridad a la donación universal, lo único que sucederá será que por ese testamento sólo se podrá disponer de aquellos bienes que no hayan quedado incluidos dentro de la donación universal anterior.

(La próxima semana continuaremos con el derecho sucesorio mallorquín y daremos un tratamiento especial a las "legítimas").



**Criadero**  
**TORRE DE SA CABANA**  
 Residencia para perros y gatos  
**Gabriel Matheu**  
 Pl. Ramon Llull 20-2º MANACOR Tel. 553697

# LA ESTETICA Y LA EXPERIENCIA AL SERVICIO DEL CALOR

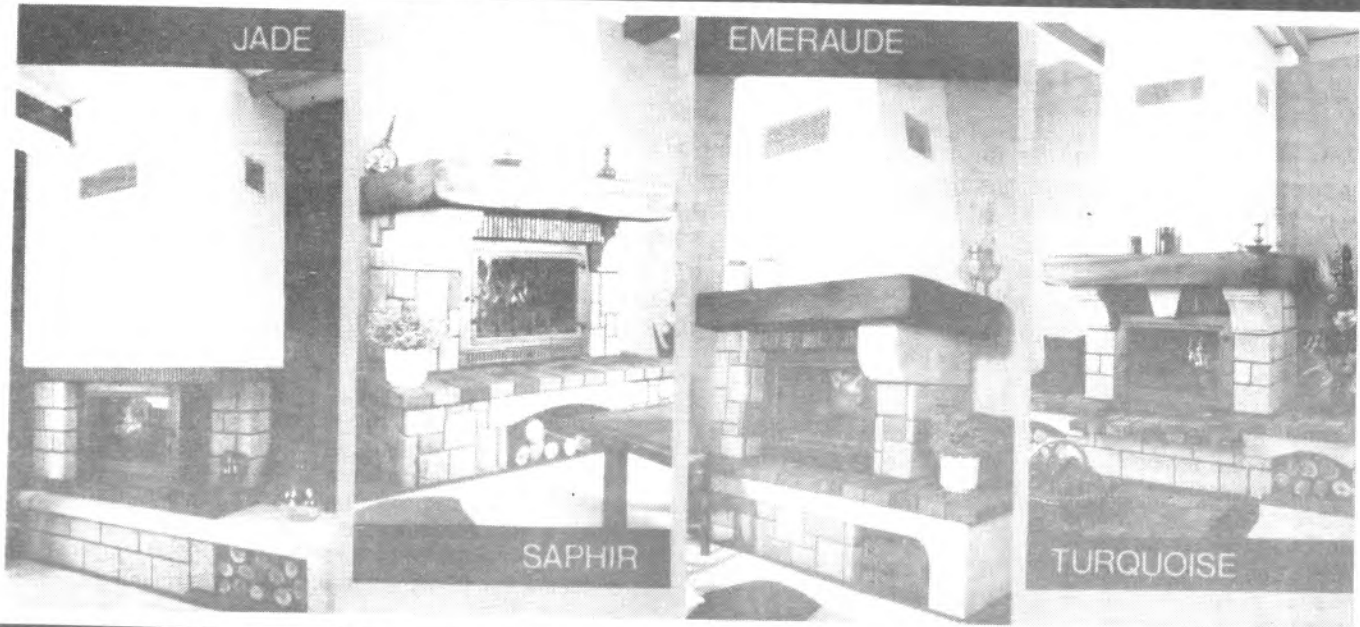

AHORA LE OFRECEMOS UN **25% DTO.** EN LA GAMA "CHEMILAND"

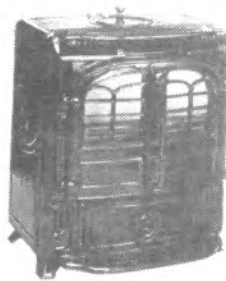
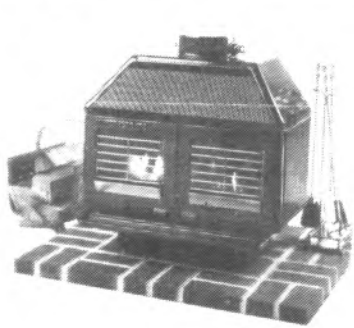

Conozca  
**WATERFORD**  
Estufas irlandesas  
con la garantía de



Calefacción total por **RADIADORES** o **CONVECCION** hasta 250 m2., según modelos DE IMPORTACION, TOTALMENTE EN HIERRO FUNDIDO desde 40.177 (IVA incluido), modelo suficiente para 80/100 m2.



Vealas en:

**PERFECTO-PASCUAL**

MATERIALES PARA LA CONSTRUCCION  
PIEDRA ARTIFICIAL  
Avda. Pinos. - Tel. 570028 PORTO CRISTO



# Antonio Capel Yepes: El primitivismo en la pintura

*Al abrirse las puertas de la Torre de Ses Puntas al numeroso público, nadie esperaba ver colgadas obras de una calidad como la que nos encontramos. Esperábamos ver la obra de un señor, aficionado a la pintura, sin escuela alguna, creíamos que sería una más. Quizás por ello la sorpresa fue mayúscula. No sólo no eran mediocres las obras expuestas sino que tenían una calidad y un brillo propio dentro de la falsa simplicidad del "naïf". Antonio Capel Yepes, cantero, almeriense, jubilado, figura ya, por méritos propios, en la lista de pintores de primera línea que han expuesto su obra en la Torre de Ses Puntas.*

Para que pudiéramos conocer la mayor amplitud la vida, la trayectoria y la obra de Capel Yepes, sostuvimos una charla en la que nos explicó qué son sus cuadros para él mismo y qué le gustaría que fueran para los demás:

-Señor Capel, ¿qué es el naïf?

-Creo que podríamos definirlo como el primitivismo en pintura. Es el deseo instintivo de plasmar la realidad como uno la vé. Para mí la pintura es el medio de lograr mostrar mi opinión de las cosas.

-¿Cómo un pintor cuya trayectoria es tan corta domina de una forma tan perfecta la simetría y las líneas?

-Efectivamente, yo pinto desde hace poco tiempo, sin embargo la simetría y las líneas no son nada nuevo para mí puesto que he trabajado con ambas cosas desde muy temprana edad: mi primer trabajo fue el de cantero y más tarde pasé a formar parte del Departamento de Conservación del Patrimonio Nacional como tallista, así que he adquirido un cierto pulso lineal a lo largo de tantos años de trabajo.

-¿Cómo surgió la idea de exponer?

-Cuando me propusieron exponer mis obras en la Torre de Ses Puntas no me pareció que mi pintura fuera tan importante como para eso. Suelo visitar asiduamente las exposiciones que allí tienen lugar y no creía que mi pintura estuviera a la altura de muchas de las que había visto. Me animó a exponer el que el resto de la gente mayor viera que

cuando uno se jubila es capaz aún de hacer muchas cosas y que ése es el momento de hacerlas. Yo no había pintado hasta que me retiré y ahora la pintura es mi trabajo. Me gustaría animar a la gente a que no se sintiera senil. Y, desde el espacio que esta entrevista me brinda, quisiera agradecer a una persona en especial en que esta exposición haya sido posible, esta persona es Salvador Bauzá, él fue quien me animó a exponer y a él se debe el que las Aulas de la 3ª Edad tengan talleres de pintura y de cerámica, y al mismo tiempo quisiera llamar la atención sobre las condiciones en que se encuentran los locales en los que trabajamos.

-¿Es el naïf un estilo fácil?

-Bueno, no creo que yo sea el más indicado para responder a esa pregunta, pero, sinceramente, creo que ningún estilo de pintura es fácil y el naïf menos que algunos otros.

-¿Por qué cuando hablamos de naïf hablamos siempre de ingenuidad?

-Aquí creo que se equivocan los conceptos. Un pintor naïf no es un pintor de lo ingenuo, sino un pintor de lo primitivo, un pintor de un estilo que carece de técnicas, de un estilo que no distorsiona la realidad sino que la plasma con todo el mundo de instintos que pueda tener. La ingenuidad no es una característica en el naïf, de

hecho yo he visto obras que no tienen nada de ingenuas y que pertenecen al más puro de los estilos naïf.

-¿Quién es Miró para Ud.?

-Miró es el pintor que encumbró el naïf. Dejando aparte los gustos de cada uno, fue un auténtico genio, sin embargo he de decir que no toda la obra de Miró es naïf y que el estudio de los colores que Miró hace en sus últimas obras no creo que pueda ser englobado dentro del NAIF.

Y seguimos conversando con este hombre sencillo, nada endiosado, nada aparatoso que nos explicó que el primitivismo es una cualidad en pintura y no un defecto como muchos autores se empeñan en creer, que el pintor es un ser primitivo, un cronista del tiempo, de la luz y el espacio y que le queda mucho por aprender y muchas ganas de seguir aprendiendo.

Caterina Perelló.

Foto: Toni Forteza.



## Siurells: Mite d'ahir, símbol d'avui

*Es el tema central de l'exposició que inaugura Isabel Miralles*

Aquest dissabte, a les 19 hores, tindrà lloc la inauguració d'una interessant exposició de pintura de l'artista Isabel Miralles, mostra de la que ja donàvem compte la setmana passada a aquestes mateixes pàgines. El tema central d'aquesta col·lecció d'olis és la identitat de la persona, vinculada a la terra i als elements de la terra; aquesta identitat resta simbolitzada per un element típic de la nostra terra i que defineix la història de l'artesania popular mallorquina, EL SIURELL.

La mostra de La Caixa, idò, se pot definir com una sèrie de quadros amb la denominació general del tema del Siurell mallorquí com a fons del contingut de cadascun; en realitat no és el tema central de la pintura, que ens presenta la figura humana, estilitzada, allargada i amb peus aficats a terra en moltes variants, però

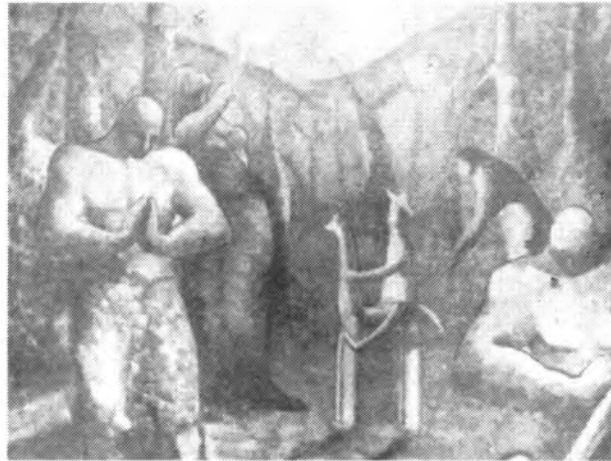

a qualsevol racó de les composicions hi trobam sempre un Siurell: petit, gros, clar, difuminat etz... qualsevol variant és bona i, malgrat aquest lloc secundari dins el quadro, assoleix un protagonisme important arreu de l'exposició.

Segons resa en el catàleg de presentació, algunes de les simbologies de la mostra

d'avui són:

**"DONA AMB GERRA:**  
*Representa una oferent.*

**DONA AMB BANYES:**  
*Representa la maternitat.*  
**HOME AMB BANYES:**  
*Representa la virilitat.*

*Les banyes representen força, sexualitat i fecunditat.*

*La barratina és un signe de poder, importància.*

*La interpretació d'aquests signes es presa d'un llibret d'en Pere Morey Servera."*

Isabel Miralles presenta aquesta exposició a Manacor després d'haver triomfat a la prestigiosa Sala DURAN de la capital d'Espanya. Ha presentat catorze exposicions individuals i ha participat en set col·lectives. Pinta activament des de l'any 73 i és considerada un dels valors actuals de la pintura mallorquina.

Es tracta, en suma d'una exposició que recomanam sense cap reserva.

Bernat

Tengo piso para  
alquilar amueblado  
Inf. C/Hernán  
Cortés, 2



*Pep Gelabert y María Perelló*



*Domingo Andreu y María Mesquida*

### Los novios brindan en Graffiti

La Discoteca Graffiti, de Cala Millor, sigue siendo punto de cita para los novios que legalizan su situación como pareja y quieren acabar la fecha nupcial con buena marcha, como el nuevo matrimonio formado por Domingo Andreu y María Mesquida, que se casaron el pasado día 28 de noviembre en la Parroquia de Cristo Rey, en Manacor y, tras el banquete nupcial, despidieron la juerga con sus amigos brindando con

buen cava en Graffiti, al igual que la pareja formada por nuestros amigos, Pep Gelabert y María Perelló, que unieron sus vidas en matrimonio el pasado día cinco de los corrientes, con ceremonia religiosa en la Parroquia de Nuestra Señora de los Dolores, posterior banquete de bodas en Porto Cristo, para finalizar en Graffiti entre burbujas de felicidad. Una felicidad en común que deseamos a ambas parejas por muchos años.

## NICOLAS FORTEZA O EL PAISAJE BIEN TRABAJADO

La sala de exposiciones de la Banca March inauguró el pasado sábado una exposición de paisajes de Nicolás Forteza. Todos aquellos que estimen que el pintor paisajista es un pintor menor, quedarán gratamente impresionados por el trabajo de este "felanitxer" afincado en Palma y farmacéutico de profesión. El dominio de la perspectiva y la técnica colorista que encontramos en sus obras son de una perfección poco común y el excepcional tratamiento de la luz nos sugiere a un estudioso del paisaje más que un pintor como tal. Mallorca cuenta, por suerte o por desgracia, con un número enorme de pintores de paisajes y, en su inmensa mayoría, éstos carecen del más mínimo conocimiento



de las técnicas de luz, color y matiz. No es éste el caso, repito, de Nicolás Forteza; el

absoluto dominio del claroscuro y del relieve hacen de su obra una de las

mejores muestras de paisaje que se han expuesto en los últimos años.

## TORRE DE SES PUNTES: "20N. ANIVERSARI".

El dissabte 12 aquest antic baluart de temps passat, aquesta antiga torre que guardava a una civilització i que vetla ara per la cultura del nostre poble,

celebrà el 20n. aniversari de la seva restauració. Dos anys fa que deixà d'esser un niu de desolació i es convertí, per bauxa i disfrut de tots aquells que l'estimen, en un estandart de les arts. De fet, no era sols la Torre celebrant el seu aniversari, al costat d'ella hi havia també un home, jove dinàmic i goixós,

### Teatre Municipal: Dissabte 19 a les 9'30 La Gata - Estudi Zero

El dissabte vinent, dia 19 el Teatre Municipal obrirà les portes per tal d'oferir al poble de Manacor una de les obres més exitosa ha estat al llarg de la seva posada en escena; es tracta de "La Gata" de Tennessee Williams escenificada per Estudi Zero sota la direcció de Leona Di Marco.

L'Estudi Zero neix com a grup el Juliol del 85 però el nucli fundador de la companyia ha estat ja treballant conjuntament en el desaparegut col·lectiu Triptrup des de l'estiu del 81. Han obtingut nombrosos premis i els seus muntatges més existosos han estat 'LA CANTANT CALBA', 'IVONE' i 'LA GATA'.

Tot aquell que vulgui veure' i deleitar-se, una de les obres que més muntatges ha sofert (cal dir-ho així) allarg dels anys que porta en escena, i magistralment dirigida en aquesta ocasió que vagi el dissabte al Teatre. En sortirà content.

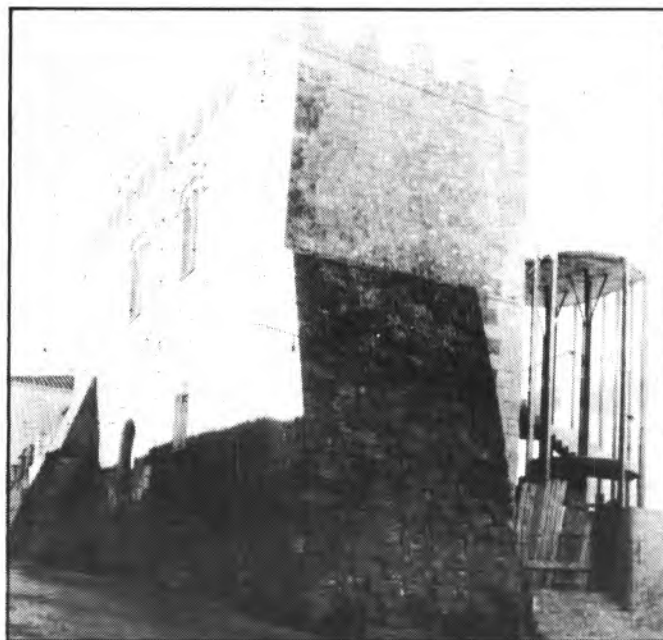

Carles, en Joan Carles Gomis també complia dos anys al front de la gerència. Dos anys d'esforç i de lluita, però, això sí, dos anys d'esperança. El Patronat d'Arts Plàstiques ha tingut una trajectòria encertada, no ho podia fer millor.

Al sopar d'aniversari es va fer entrega a l'Ajuntament i a

la Premsa Forana d'una memòria del darrer any de les activitats de la Torre i es van pronunciar paraules de desig d'un seguiment de la tasca que ja ha estat començada.

La Torre complí anys i, com diu la gent del poble, "que sigui per molts més".





# LOS OCULTOS

TODOS LOS DOMINGOS

EXCLUSIVE

DISCO

# GRAFFITTI

CALA

MILLOR



SORTEO DE UN EQUIPO HI-FI

GRAFFITTI  
LA TARDE JOVEN DE CALA MILLOR  
BRINDAMOS CON CAVA SEGURA VIUDAS

# EL MON DE LA CULTURA

Torre de Ses Puntes

## Pasquins de cinema, o la retrobada amb la jovintut d'altres èpoques

El propassat dissabte, tots aquells amants del cinema i de la trajectòria que ha sofert al llarg de la seva història, tingueren la oportunitat de contemplar, a la Torre de Ses Puntes, una exposició de pasquins d'aquells que es podien recullir a les taquilles i a les sortides de les projeccions. Els pasquins cridaren de seguida l'atenció de tots els que ens hi acostàrem, a la Torre. Grans i petits, ens férem una idea de com es divertien els joves d'èpoques passades i de quin tipus de cinema es feia. Una exposició hermosa però que hagués pogut ésser més extensa. Sabem de bones fonts que material no en mancava. Tot serà qüestió de replantejar-se una segona exposició, més



ampla i reforçada amb tots aquells aparells que

utilitzàvem de petits per projectar cinema.

Caterina Perelló  
Fotos: Antoni Forteza.

## Presentación del Vi Novell



Viernes. Noche. Bodegas Trevín. El lugar y la hora están ya

suficientemente explicados. La reunión tiene un único y primordial objetivo:

presentar la nueva cosecha de Vi Novell, blanco, rosado y tinto de las bodegas

TREVÍN. Más de quinientas personas se reunieron para asistir a la presentación y en la misma se proyectó un vídeo de los hermanos Forteza que explica el proceso de fabricación del vino desde el nacimiento de la cepa hasta su embotellamiento. A lo largo de todo el proceso sólo la vigilancia y el cuidado de los viticultores hace posible la obtención de un vino de calidad, una calidad que lleva ya el nombre de todos los productos de las bodegas que con tanto acierto dirige Pere Reus, quien, rebosante de alegría, anunció una de las mejores cosechas vinícolas de los últimos años. Sin duda, los entendidos corroborarán sus palabras.

C. Perelló.  
Foto: Toni Blau.

## Ses matances d'es Patronat

Com que tot va sortir rodó, fins i tot va fer un dia de matances, això vol dir, ni fred ni calor, ni vent ni massa sol. Tot de primavera.

Porc negre mallorquí garrut com una novia vestida de blanc i gras com una bolla.

Bona feina d'es matador, que amb certera ganivetada li va fer ratjar tota la sang i s'animal s'eixamplà es potons amb mínim sufriment.

Alul.lea d'ets al.lots, encesa de mistos de fer pets, gatoves enceses, tot socorrat i pelat, transformació total de negre a blanc.

Potons llevats, camaiots tallats i ben prest es tall de dalt s'esquena i brufada general començant p'es matador: botella de mesclat, figues seques de possessió i galletes per tothom. ¡Que es porquim mos surti bo i qui mos vol mal que visqui molt de temps, Amen!

Uns desnocen, altres trossetgen ets ossos, altres encisten i salen xuia...

Es més manyós cus es camaiots i ses budelleres fan sa butza neta.

Ets al.lots fan sa seva festa, ja han penjat sa cova d'es porc a més de quatre, ningú s'escapa de ses seves polissonades; fins i tot es batle va dur sa cova d'es porc.

Un perfum que fa fer badais a tothom que surt de ses greixoneres de test posades dalt es foc i es truitar d'es Patronat fent virgueries tant en es frit de sang, com a's de tallades amb pebres vermells.

Taula enmig de sa carrera i berenada de pinyol vermell. Sa màquina capoladora, no s'atura, tot fet a braç.

Es calderó de saim està en es foc amb una cloreta de llemugues divina.

Es managots ja estan plens i cordats i pataplum dins sa caldera que han de bullir tres hores.

Sa tallada d'es coll, lloms, llomillos i un bocí de cuixot cap a sa cuina per fer s'arròs, s'altra carn capolada i ja

comencen a pastar dins un ribell gran per fer llangonisses, culanes, poltrus i bufeta.

Dins un altre ribell sa pasta d'es botifarrons (veria negra) no importa frissar massa per posar-los en es foc, sols han de bullir mitja hora.

Dues màquines, dos rodadors i dues omplidores enllesteixen sa perxada de sa sobressada, es saim està colat i ja refreda dins es pots.

Han estat el dimoni per fer feines, tot ha estat llamp i tro... Passaven les vuit i es porc era viu, són les dues i tot està penjat i encistat. Sols falta es típic saim de caldera que el farà en Sion després de dinar.

Arriben es darrers matancers, se les treu es llum d'oli o es fanal...

Taula posada altra volta, olives trencades i pancides, rave, i un arròs on no hi falta

res. De segon, es tradicional aguiat de pilotes, tords, esclata-sangs i carn de pèl i ploma... I com abans, ses pilotes falses, dins una, una cabessa d'alls, dins altra un prebre de cirereta, un tap de botella, etc. etc.

Orellanes ensucrades, fruita del temps, ametles torrades, sospiros, es ponxet de cassalla i ¡Molts d'anys i fins l'any que ve!

Nicolau.



PERFUMERIA SIRER LES PRESENTA EL  
NUEVO PERFUME DE CARTIER

Calle Bosch, 27 Telf. 55 13 94 - MANACOR

P A R F U M

Panthère de Cartier  
Paris



*A partir del día primero de Enero*

## Los muertos no se llevarán a las iglesias

(Redacción) A partir del día uno de Enero, al contrario de como se venía haciendo hasta ahora, los cadáveres no se llevarán a las iglesias con el fin de celebrarse los funerales, según se desprende de la decisión adoptada el pasado mes de septiembre por el Consell Episcopal de la Diócesis de Mallorca.

Varios son los motivos expuestos por el Consell Episcopal a la hora de haber tomado tal decisión. Entre ellos se destaca el hecho de que las normas litúrgicas exigen que, en determinados días, la celebración de la Eucaristía tenga un carácter festivo que, se contradice con la celebración de un funeral. Por otro lado, la medida adoptada se basa igualmente en la experiencia llevada a cabo en Palma donde, desde Julio de 1.978 se celebran los funerales sin la presencia de los cadáveres. Este hecho ha servido para, según declara el Consell Episcopal, unificar criterios entre las parroquias de Palma y las de la Part Forana. Por último se señala entre los argumentos a favor de la decisión el hecho de que, por prescripciones legales hay casos en que, los difuntos deben ser conducidos directamente al cementerio, con lo que se evitaría todo síntoma de discriminación.

### LAS FAMILIAS PODRAN AVISAR A LA IGLESIA

A todo esto cabe añadir el hecho de que, al cambiar la normativa, serán aquellas familias que lo deseen, y no la funeraria como se hacía hasta ahora, las que se pongan en contacto con la respectiva Parroquia para celebrar unas honras fúnebres en la propia casa, antes de ser conducido el difunto al cementerio, al tiempo que se pueden poner de acuerdo para celebrar el funeral. De todas maneras no se celebrarán funerales los domingos y días festivos, ni tampoco las vísperas de fiesta.

練心館

**CENTRE D'ESTUDI DE JUDO**

Renshinkan

Direcció PEP MASCARO  
Tel. 55 29 93

CALA RATJADA - Miguel Garau, 39

<b>ARTA</b>	_____ Ciutat, 51
<b>SON SERVERA</b>	_____ Creus, 63
<b>PETRA</b>	_____ Escola Vella



DISSENY GRAFIC

# RESTAURANTE

# CLUB

# TENIS

# MANACOR

*SERVICIO  
A LA CARTA*

**AMBIENTE  
Y SERVICIO  
SELECTO**

pruebe  
las  
especialidades  
de  
nuestro  
nuevo  
"Chef"

**RESERVA  
DE MESAS**  
TEL: 55 00 36



# Concurso de villancicos de Porto Cristo

El pasado viernes tuvo lugar la última fase eliminatória de este concurso, para Solistas de tercer y cuarto nivel y para Grupos también de tercero y cuarto.

Mucha calidad en todas las interpretaciones, donde el jurado las pasó moradas para dilucidar quien merecía la clasificación cara al final.

Después de trabajosa deliberación los clasificados, quedaron de esta manera:

## SOLISTAS 3º NIVEL (de 14 a 17 años)

Isabel Miralles de Vilafranca. "Un bres de la terra" de Martorell.

Miguel Catalá de Manacor. "Venc a cantar" (inédito) de Ramis.

Isabel Gelabert de Porto Cristo. "Dins la contrada" (inédito) de Ramis.

Regina Muntaner de Manacor. "Freda és la nit" de Ramis.

## SOLISTAS 4º NIVEL (más de 17 años)

Ma. Antonia Gomila de Manacor. "Nits de sonriures" de Ramis.

Juana Mª Perelló de Manacor. "Nit d'amor" de Ramis.

## GRUPOS TERCER NIVEL (de 14 a 17 años)

Grupo de Porto Cristo. "Germans a Betlem" de Ramis.

Coral Juvenil de Felanitx. "Vou-verivou" anónima popular.

## GRUPOS CUARTO NIVEL (más de 17 años)

Amics del cant (Coral de



Felanitx A) a cuatro voces mixtas interpretó "Bona Nit" de Brahms.

Amics del cant (Coral de Felanitx B). "Ha nascut el Jesuset" de J. Domenge.

Grupo mixto de Manacor. "Un clavell ha esbandrit", inédito de Ramis.

La canasta navideña correspondió a Margarita Mestre.

La Finalísima, debía tener lugar la noche de ayer viernes, de la cual les ofreceremos amplio reportaje en el próximo número "ESPECIAL NAVIDAD".

En esta final estará presente TELEVISION BALEAR y será retransmitido por Radio Nacional de España.

Nicolau

**TEIXITS TEJIDOS MIRALL**

DISSENY GRAFIC S.A.

**LANAS  
SEDAS  
PUNTO  
PANA  
ALGODON**

Jaime II, 19 A \* MANACOR

**EN MANACOR**

**"PISOS EN VENTA"**

**Disfrute en las próximas Navidades de su vivienda en propiedad**

**NUESTRO MEJOR ARGUMENTO:**  
Entrega inmediata - Buena calidad -- Buen precio  
Facilidades 15 años mensualidades a convenir.

**Entrada: DESDE 500.000 pts.**

**TODAS LAS VIVIENDAS CONSTAN DE:**

- \*Recibidor
- \*Sala comedor
- \*Cocina
- \*Despensa
- \*Lavandería
- \*1 y 2 baños
- \*3 habitaciones
- \*Armarios empotrados
- \*Cuarto trastero
- \*Maderas nobles
- \*Baldosas "Gres"

**¡¡OBSEQUIO PROMOCION!!**  
Durante el mes de Diciembre regalamos todo el mobiliario de cocina

Informes: Tel. 551789 - 208522 (Tardes)

# ES MERCAT DES DILLUNS

Alguien interesado en los pormenores del Centenario de Porto Cristo, ha dicho: "No sabia jo que En Moratille ja tingués cent anys. Està molt ben conservat aquest homo...!!"

Aunque a partir del uno de enero los muertos no podrán entrar en las iglesias, por el momento los consejos parroquiales han decidido que, hasta nueva orden, podrán seguir entrando los concejales.

Ses viudes enamorades, preparen es centenari d'En Tià Nicolau.

Se está bien en este sillón. Voy a pedir permiso a la Madre Superiora General para presentarme a las próximas elecciones.

No sé si me puedo fiar mucho de estos socialistas. Tienen cara de capellán, pero...

Ja no mos faltava res més que frares i monges per aquí... Això no pot ser!!...

Si els faig saber que jo abans estudiava de capellà, per ventura m'escoltaria més aquesta genteta

Diven que els alts càrrecs de S'Illot, Xesca Bassa i Juan Miquel, s'han partit una porcella per rostit a Nadal.

Toni Mio, el soltero de oro, sigue rechazando pendedones a la espera de que llegue su media naranja.

Con la Auditoría de Aguas Manacor, dicen que el Batle está a punto de "rompre aigües".

A s'Ajuntament no hi ha duros per pagar es proveedors, lo que se considera normal, tenint en compte lo que cobren es conskals.

En Miquel Escolà, quan ha sentit parlar d'En Cruz, ha escrit a Pep Barbull -digo, Barrull- per comunicar-li que ell té un parell de creus molt ben conservades

Nueva publicación de próxima aparición en Manacor, que saldrá a la calle bajo el título de "Sansonari".

El Batle ha dicho que apuntó la necesidad de "rompre ses partions de terme", pero que nunca se ha referido a romper el Pacte.

El Sargento municipal-periodista ha caído en desgracia. Seguiremos informando.

Nuevos problemas en Son Macià: Ahora resulta que Mossèn Pere Orpí se ha llevado en la butxaca la clau del portal parroquial i el Rector nou no hi pot entrar. Se ha escrito al Obispado para que, a través de su Abogado, arbitre una solución.





# Es Reboost

MANACOR – ARTA – CALA MILLOR – CALA BONA – CAPDEPERA – CALA RATJADA

## CADA DIA MAS CERCA DE SU CASA

CHAMPAN  
CARTA NEVADA  
(Seco. Semi y Dulce)

**385,-**



POLVORONES  
EL SANTO  
1 Kg.

**159,-**



PIÑA I.X.L.  
3/4

**85,-**



OFERTAS VALIDAS  
DEL 9 DE DICIEMBRE  
AL 9 DE ENERO

NESCAFE  
DESCAFEINADO  
200 Grs.

**679,-**



COÑAC TERRY  
1 LITRO

**458,-**



NUECES MALLA  
750 Grs.

**255,-**



CHAMPAN  
RONDEL  
EXTRA

**209,-**



COINTREAU  
0'85

**769,-**



SURTIDO  
CUETARA  
800 Grs.

**278,-**



TURRON PICO  
SUPREMA 300 Grs.  
(Jijona y Alicante)

**335,-**



ANIS  
MARIE BRIZARD

**499,-**



ATUN CLARO  
Ro 100 PACK-3

**179,-**



CHAMPAN  
CODORNIU  
EXTRA

**499,-**



TURRON  
CHOCOLATE SUCHARD  
300 Grs.

**325,-**



GINEBRA GORDONS  
1 LITRO

**569,-**



VINO LOS MOLINOS  
BOTELLA 3/4  
(Blco. Rdo. y Tto.)

**85,-**



TURRON 1880  
300 Grs.  
(Jijona y Alicante)

**555,-**



VINO CAMPO VIEJO  
BOTELLA 3/4  
(Blco. Rdo. y Tto.)

**179,-**



BARQUILLOS RIFACLI  
EST. 25 UNID.

**59,-**



VINO RENE BARBIER  
BOTELLA 3/4  
(Kraliner. V. Augusta.  
Rdo y Tto.)

**185,-**



TURRON EL LOBO  
SUPREMA 300 Grs.  
(Jijona y Alicante)

**368,-**



SURTIDO  
LA ESTEPEÑA  
900 Grs.

**295,-**



NUMEROSAS OFERTAS  
EN CHARCUTERIA,  
FRUTA, VERDURA Y  
PESCADO FRESCO



AMPLIO SURTIDO  
DE  
LOTES Y CESTAS  
DE NAVIDAS

## CRÓNICA DE SUCEOS

*Manipulaba los coches para alojar la cocaína*

# Detenido un mecánico implicado en la red de traficantes de droga

*Una excelente labor de la Policía de Manacor*

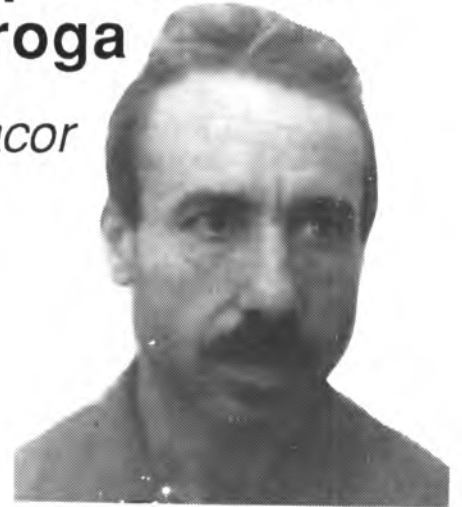

*Domingo F.L., el mecánico implicado con la banda de traficantes.*

(De nuestra Redacción).- Por funcionarios del Cuerpo Nacional de Policía adscritos a la Comisaría de Manacor, han detenido a Domingo F.L., de 36 años de edad, presunto cómplice con la banda de traficantes recientemente detenidos con un alijo de 36 kilos de cocaína, entre ellos dos hermanos nacidos en Son Macià, como hemos venido informando en anteriores ediciones.

Este último detenido regentaba un taller mecánico en Felanitx, conocido como "Mincar", en cuyo taller, según parece, fueron manipulados los vehículos propiedad de la banda desarticulada. Un Seat 131, un Ford Escort y un Citroen, con cuyos coches viajaban a la península con la droga escondida en los depósitos de gasolina que previamente habían sido trucados por el mecánico de Felanitx.

El responsable de llevar los vehículos al mecánico y con él estudiar los trabajos de trucaje, era el macianer afincado en Felanitx, Tomás Sureda.

El mecánico, Domingo F.L., recibía fuertes sumas de dinero para efectuar tales arreglos como, según parece, confesó en la declaración prestada ante el Juez de Manacor y como había hecho anteriormente en Comisaría momentos después de su detención.

Una vez puesto a disposición judicial, el titular del Juzgado decretó el ingreso del detenido en prisión, remitiendo el sumario al Juzgado de Instrucción número 4 de Palma para ser integrado en el contexto sumarial del resto de implicados en el caso de la "coca".

El digno de destacar la excelente labor realizada por el Cuerpo

Nacional de Policía en este caso, con un seguimiento oportuno del mismo que ha dado lugar a noticias satisfactorias en torno al mismo, semana tras semana, desde que se registró la desarticulación de esta banda de traficantes, y con ella la ocupación del mayor alijo de cocaína de todos los tiempos en Baleares.

*Han sido detenidos por la Policía*

### **DOS MENORES FUGADOS DE "ES PINARET", PRESUNTOS AUTORES DE DIVERSOS ROBOS.**

(De nuestra Redacción).- Dos menores fugados del Centro "Es Pinaret", de Palma, han sido detenidos por miembros del Cuerpo Nacional de Policía de Manacor como presuntos autores de varios robos perpetrados en nuestra comarca.

Ambos detenidos responden a las iniciales de P.A.A., de Manacor, nacido en 1972 por lo que cuenta quince años de edad, y M.M.G., de la misma edad que el anterior.

Los dos menores han sido reingresados en "Es Pinaret", habiendo sido remitidas las oportunas diligencias policiales al Juzgado de Instrucción de Manacor.

Pareja con 2 hijas necesita una mujer que sepa conducir y no fume que quiera convivir en casa de campo para ayudar en las tareas de la casa y niñas. Un día libre

Tel. 65 75 64

*El Fiscal solicitaba seis años y medio de cárcel para ambos*

### **SEBASTIAN ROMAN Y "PEP LLOSCA", CONDENADOS A CUATRO MESES DE PRISION.**

(De nuestra Redacción).- La Sección Primera de la Audiencia Territorial de Baleares, ha condenado a cuatro meses de prisión mayor y multa de veinticinco mil pesetas, al manacorí Sebastián Román Fullana y su compañero José García Beltrán, conocido popularmente como "Pep Llosca", como cómplice de una red de narcotraficantes que fue desarticulada en marzo del presente año y cuyos cabecillas, José Pinel Torres y Miguel Rafael Gamundí Company, han sido condenados a seis años y medio de prisión mayor y multas de un millón seiscientos mil pesetas. Idénticas penas había solicitado el Fiscal para Sebastián Román y "Pep Llosca" en el juicio celebrado el pasado día uno de diciembre, según publicamos en una pasada edición, mientras la defensa pedía la libre absolución para ambos. Unas peticiones que al final han sido reducidas considerablemente por la Sentencia dada a conocer estos últimos días.



# Ajuntament de Manacor

## ANUNCI DE CONVOCATORIA

La Comissió de Govern d'aquesta Corporació en data onze de desembre de mil nou-cents vuitanta-set acordà aprovar les Bases que regiran la convocatòria per a la contractació temporal laboral per un termini de sis mesos dels serveis de dos peons per a vigilància i esment dels Camps Municipals d'Esports, i que es transcriuen seguidament:

PRIMERA.- Es objecte de la present convocatòria la contractació temporal per un període de sis mesos dels serveis de dos peons per a la vigilància i esment de Camps Municipal d'Esports, amb ampliació del Conveni de la Construcció. Aquesta convocatòria s'anunciarà a la premsa local.

SEGONA.- Els aspirants hauran de reunir les següents condicions:

- a) Esser espanyol.
- b) Tenir complerts divuit anys d'edat.
- c) Estar en possessió de certificat d'estudis primaris o similar.
- d) No patir malaltia o defecte físic que impossibiliti el normal exercici de la funció.

TERCERA.- Les instàncies es presentaran en el Registre General d'aquest Ajuntament en el termini de vint dies naturals següents al de la publicació de la convocatòria.

QUARTA.- El Tribunal Qualificador estarà constituït pel Sr. Batle-President, el Sr. Delegat d'Esports, el Sr. Delegat de la Brigada Municipal d'aquest Ajuntament i el Sr. Secretari General de la Corporació.

CINQUENA.- Els aspirants adjuntaran a la seva sol·licitud "curriculum vitae" i documentació acreditativa de quants mèrits professionals al·leguin en ordre a l'obtenció del lloc de feina objecte de la convocatòria. El Tribunal podrà determinar la celebració d'una entrevista amb els aspirants.

SISENA.- Una vegada examinades les sol·licituds i valorats els mèrits per part del Tribunal, aquest proposarà a la Batlia el nomenament i firma del contracte amb els aspirants seleccionats.

SETENA.- El Tribunal queda autoritzat per resoldre els dubtes i adoptar els acords necessaris per al bon ordre de la convocatòria.

Manacor, 16 de desembre de 1987.

EL BATLE

Signat: Jaume Llull Bibiloni

## AVIS

*Pel present s'adverteix al públic en general que, per a les denúncies per infracció a normes, preceptes i senyals contemplades en el Codi de la Circulació, que siguin formulades a partir de dia 1r de gener de 1988 per la Policia Municipal de Manacor, dins les vies urbanes d'aquest terme municipal, s'aplicarà la totalitat de quantia prevista en el quadre de multes disposat a l'esmentat Reglament.*

*Es posarà especial atenció a aquestes infraccions que suposin risc personal o obstaculitzin greument el trànsit de persones i de vehicles.*

*Es recorda així mateix que el servei de grua per a la retirada de vehicles que impedisquin l'entrada a cotxeries, només es prestarà en aquells casos en què es disposi del preceptiu senyal de PAS PERMANENT autoritzat.*

Manacor, 15 de desembre de 1987

EL BATLE





**Skala** Saluda y agradece a sus clientes y amigos la gran acogida que nos han ofrecido y les desea unas felices fiestas Navideñas y un próspero año 1988.

---

FELICES FIESTAS

---

Avd. d'Es Torrent, 40 -Tel. 555023

# Skala

Moda de  
**CABALLERO**

Moda de  
**SEÑORA**

Sábados tarde abierto





# TRUCS I BALDUFES

Per Josep M. Salom

## De ayer a hoy.

Hace 22 años ya y para algunos parece fue ayer, que en nuestro Manacor se levantó enorme polvareda con un proyecto que podía revolucionar en su momento una zona de Porto Cristo que nunca dejó de ser conflictiva.

Hubo idas y venidas de políticos y ciudadanos y hasta incluso un polémico y extraño anuncio, con "mensaje" incluido que apareció en "La Última Hora" de ignorada procedencia.

**Conozca y Baile  
en el mejor dancing de  
Porto - Cristo**

Los nuevos ritmos nacidos en Porto-Cristo  
el verano pasado y que hicieron furor

**Hully - Gully Bugadera  
Poli - Poli Gono Tres**

Hoy, poco hay de particular en aquella ubicación, pero suenan de

nuevo los rumores urbanísticos de la controversia entre la

carretera de Petra y el "Pont d'Es Caparó", como suenan otros de alguna acción rápida en la zona costera.

## Conozca y Baile en el mejor lugar de Porto - Cristo

Los nuevos ritmos que se preparan  
en Porto Cristo y que pueden hacer furor

Con el tono desenfadado habitual de esta sección, brindamos junto al recuerdo periodístico, un posible texto para un anuncio de más actualidad por aquello de si es cierto que la Historia a veces se repite, aunque no sea con absoluta precisión.

## Monu - Monu Monumentos Tumbaremos a las Tres

### Aprop de Manacor

I ben aprop precisament, a Sant Llorenç, els polítics locals han copiat a uns altres que coneixem bé, a l'hora de fitxar-se els sous polítics i la veritat és que no ho han fet gens malament segons les xifres que s'han sabut assignar els pactants:

Batlle Pont-CDS	137.500
Mateu Puigrós -PSOE	82.500
Antoni Sansó-PSM	71.500
Bartomeu Mestre-CDS	71.500
Ignasi Umbert-PSOE	60.500
Andreu Femenias-PSM	60.500
Pedro Umbert-CDS	60.500
Oposició-AP-UM-PDP	16.500

A això també li diuen "Pacte de Progrés", que va més aprop del Congrés en majúscula, que del 4% que defensa Solchaga pels humans no-polítics.

### Sempre hi ha per aprendre

Si un va pel món, orella dreta i ulls espolsats, sempre pot anar omplint es morrió de menjua que li servesqui a qualsevol moment.

Dic això, perquè una secció en aparença intrascendent com és "De sa plaça an es Mercat" del nostre Tià Nicolau, és una rebetjada constant de cultura popular ben profitosa; així ho va entendre fa mesos un periòdic provincial que li va

encarregar una secció els diumenges baix el nom de "Es Mercat de Manacor" que tenim notícies ja és ben apreciada per tot Mallorca.

I com a mostra vetací un botonet d'aquesta conjunció entre el contar anècdotes que poden fer un bon servei al qui no ho sap, publicat a "Balears" de 6-XII-87:

"Unes dones compren olives i sen van contentes i fotudes, perquè uns venedors externs els enrosquen a 300 pessetes quilo i els venedors locals, les venen a 350 pessetes s'almut. ¡un almut fa més d'un quilo!"

### Cartelera trucada

"La revolución de las mariposas". Última película de Chuck Connors, a la que sólo cabe añadir que es lógico que las mariposas anden de nuevo revueltas, aunque esté lejos la primavera.



# PERFUMERIA SIRER



**OFERTA ESPECIAL NAVIDAD Y REYES**



Calle Bosch, 27 Telf. 55 13 94 - MANACOR

## Licencias de obra

### OBRAS PARTICULARES:

La Comisión de Gobierno acuerda por unanimidad:

-Autorizar a D. Bernardo Castor Llull para vallar un solar de 619 m2., 29'5x20 m., de bloques, con una altura máxima de muro de 1 m. en calle Redes, esquina Patró Pelat, de Porto Cristo, condicionado a que el vallado del solar se ha de referir a la parte visible de la vía pública. Derechos liquidados: 1.300 pts. Exp. núm. 471/87.

-Autorizar a D<sup>a</sup> Catalina Gomila Darder para construir chafalán de 3 m. en planta baja y piso, y alicatar dos retretes en planta baja en calle Silencio, núm. 1, esquina calle Virgen de las Nieves, de esta ciudad. Derechos liquidados: 3.800 pesetas. Exp. núm. aplicación del 403/87.

-Autorizar a D. Gabriel Mascaró Nadal para atarracar y embaldosar galería, 42 m2. de atarracado y 54 m2. de embaldosado en paredes y suelo, en calle Vilafranca, núm. 20, de esta ciudad. Derechos liquidados: 1.045 pesetas. Exp. núm. 454/87.

-Autorizar a D. José-Francisco Barrios Galmés para colocación puerta de escalera, colocar tres persianas en planta piso, enfoscar muro medianera, arreglar fachada, arreglar goteras, conectar alcantarillado y cambiar tuberías en la Avenida Baix d'es Cos, núm. 60, de esta ciudad. Derechos liquidados: 3.280 pesetas. Exp. núm. 391/87.

-Autorizar a D. Bartolomé Pol Bassa para convertir un portal en dos en la Avenida Mossèn Alcover, núm. 22, de esta ciudad. Derechos liquidados: 500 pesetas. Exp. núm. 384/87.

-Autorizar a D. Manuel Arroyo Rubio para cambiar dos tabiques y embaldosar sala de baño en calle Es Serralt, núm. 8 de esta ciudad. Derechos liquidados: 2.500 pesetas. Exp. núm. 430/87.

-Autorizar a D. Sebastián Salas Jaume para cambiar dos tabiques y embaldosar dos habitaciones, en calle Provenza, núm. 21, de esta ciudad. Derechos liquidados: 2.000 pesetas. Exp. núm. 503/87.

-Autorizar a D. Manuel Mateos Gordon para limpiar un solar de 300 m2., el núm. 74 "Es Pinaró", Polígono 5 de Porto Cristo. Derechos liquidados: 600 pesetas. Exp. núm. 523/87.

**SE NECESITAN**  
**Jóvenes aprendices.**  
**TALLER PEP BLAU**  
 Tel. 569342

# ¡¡ Ahora si !!

## VIDEO CLUB



## REGALS

**Vea la ampliación, y redecoración de nuestro local.**

**Esperamos a partir de ahora, poder ofrecerles un mejor servicio, una mayor cantidad y variedad de títulos.**

**CADA MES TODAS LAS ULTIMAS NOVEDADES DEL MERCADO**

**MOLTS D'ANYS I BONES FESTES**  
**NUEVA DIRECCION: GABRIEL PADILLA**



# CITROËN C-15 100.000 PTAS DE AHORRO

AGENCIA OFICIAL  
EN MANACOR

765 Kg de carga máxima.  
Nuevos motores gasolina.

Desde 907.925 Pesetas.  
IVA incluido.

**HERMANOS NADAL**  
**SERVICIO OFICIAL CITROËN**



Tienda: C/ Ebro s/n - 55 21 77  
Taller: C/ Menorca, 24 - 55 13 02  
MANACOR



## Viajes ANKAIRE

Sa Bassa, 5-B Telf. 55 19 50 MANACOR

### SUPER OFERTAS DE FIN DE AÑO

● FLORENCIA-VERONA-VENEZIA-PADUA

Del 30/12 al 03/01

Avión directo desde Palma

Precio por persona.....37.900

● VALLE DE ARAN (Nieve)

Del 29/12 al 03/01

Avión Palma-Barcelona-Palma

Precio por persona.....35.900

● AVION OFERTA DESDE PALMA

ZURICH sólo ida.....19.900

Ida y vuelta.....24.950

SALIDAS TODOS LOS SABADOS

● OFERTA ESPECIAL

DUSSELDORF

Salida 23/12. Regreso 06/01

Precio por persona.....25.000



● AUSTRIA Y SUIZA

Del 26/12 al 02/01

Precio por persona.....76.900

● PARIS

Del 29/12 al 04/1

Precio por persona.....39.700

● ITALIA AL COMPLETO

Del 26/12 al 02/01

Visitando Roma, Asís, Venecia, Florencia, Pisa.

Avión directo Palma-Roma-Palma

Precio por persona.....52.750



## Sa Dimoniada 1988

Es dimonis de tots es racons de Mallorca, ja treven foc per sa boca i fum p'es nas, treven es cap des de ses llorigueres, coves, avencs i enclètxes esperant sa Dimoniada.

I aquesta vegada aquesta Dimoniada tindrà lloc a Son Servera, un lloc aprop i molt més si coneixem es dinamisme d'es Batle Barrachina i membres de consistori que li fan costat i especialment sa col.laboració d'es millor organitzador de Mallorca D. Antoni Peñafort.

-¿Com anirà aquesta dimoniada?

-Jo crec que ha de ser una cosa foramida.

-Bé. ¿I quantes comparses creis que vendran?



Roda de premsa. Ajuntament de Son Servera.



Estatueta per sa Dimoniada de Son Servera. Autor: Pere Pujol.

-Moltes, esper que passaran ses 50.

-¿Fotre, punyeta! A cinc dimonis per comparsa -si es compte m'ha sortit bé- són 250 banyts.

-Jo crec que seran més.

-¿I no tendreu por amb tants de dimonis?

-El dimoni no és tan lleig com el pinten... A més també hi haurà una cinquantena de Sants Antonis.

-I, quantes bandes de música?

-Com a mínim, vuit.

-I, bandes de cornetes?

-Una per obrir sa desfilada.

-I, gent per ses voreres?

-Tenim previst per uns 12.000 mallorquins i de dos o tres mil turistes.

-Toniet... I a on encistareu tanta gent?

-Feim sa volta molt llarga, ball per tots es carrers i Ballada especial a sa Plaça.

-¿Com és això de Ballada Especial?

-Es una innovació: A sa segona volta, es dimonis grossos de cada grup i ses seves respectives bandes de música, quedaran a Sa Plaça, per després tots en conjunt fer un ball d'autèntic Sant Antoni.

-I, quin és aquest ball?

-Es típic popular de sa zona de llevant: Artà, Son Servera, Sant Llorenç i Manacor. Ja hem enviat ses partitures a totes ses bandes perquè totes toquin lo mateix.

-¿Pobre Plaça! I per dinar?

-Això ha estat es problema més mal de resoldre, mirat molts de llocs, però cap ha tengut suficiència per "dar mongetes" a tanta gent i hem triat "Los Dragones" de Porto Cristo.

-Bon lloc i bon escenari per conviure Dragons i Dimonis. ¿Quin pressupost teniu per fer tanta bulla?

-De cinc milions a sis, però crec que farem curt.

-Ja pot ser ja...

No destorbam més a Antoni, estan es batle Barrachina i es delegat de Cultura, Ferragut, a punt de començar sa roda de premsa de dimecres passat.

Nicolau

Foto: Toni Blau.

AF

¡ Ahora si !!

EXCLUSIVE

DISCO

NO TE OLVIDES,  
PARA MEJORAR  
LA MARCHA DE  
TUS FIESTAS

**GRAFFITI**

CALA

MILLOR

**VIERNES 18**

LA GRAN NOCHE  
DE LAS ESTRELLAS

**HOLLYWOOD**



*A TU ESTILO*

ABIERTO  
TODO EL  
MES DE  
DICIEMBRE  
CADA DIA

ESTRELLATE CON NOSOTROS EN UNA NOCHE DE  
PELICULA

*OS DESEAMOS A TODOS UNAS FELICES FIESTAS Y PROSPERO AÑO NUEVO*

*Opinan que lo que han hecho hasta ahora es una obra social a Manacor*

## "Aguas Manacor" discrepa del resultado de la auditoría

*La Empresa estudia la posibilidad de formalizar una demanda judicial*

Según dos representantes de "Aguas Manacor, S.A.", el resultado de la auditoría practicada por Faura-Mustarós a la Empresa, a instancias del Ayuntamiento, no refleja en absoluto la realidad. Hasta tal punto lo entienden así, que los abogados de Aguas Manacor están estudiando la posibilidad de proceder judicialmente contra la auditoría.

"Hasta ahora -nos dicen los portavoces de Aguas Manacor- nuestra gestión no ha sido sino una obra social para el pueblo de Manacor, por el hecho de haber conseguido poner en funcionamiento el abastecimiento de aguas, el cual, incluso en la actualidad, nos sigue costando dinero todos los meses".

-¿Qué tienen que decir de la auditoría?

-Según nuestros informes, la auditoría trata los temas de forma muy parcial, sin el índice de objetividad imprescindible. Un trabajo que no nos convence en absoluto y cuya última palabra podría

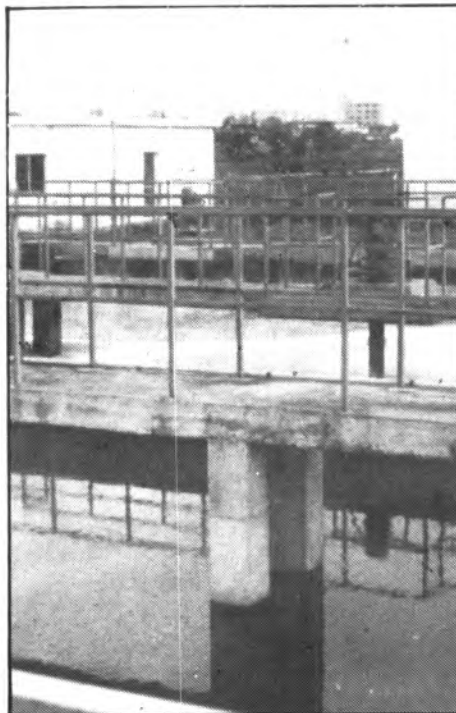

decírla el Juzgado si decidimos interponer una demanda judicial, posibilidad que estamos estudiando.

"No comprendemos -continúan nuestros interlocutores- el por qué hemos de ser atacados de esta forma sin saber los motivos. Tenemos la conciencia bien tranquila y lo único que hemos hecho ha sido luchar incansablemente para poner en marcha todos los servicios que son de nuestra competencia.

-¿Consideran que no era necesaria la auditoría?

-El Ayuntamiento muy bien pudiera haberse ahorrado los millones que le cuesta. Nosotros no hemos puesto nunca reparo alguno en enseñar nuestros libros de cuentas, los cuales tenemos a la entera disposición del Ayuntamiento.

-¿Deben dinero al Ayuntamiento?

-Lo que podemos decir es que Aguas Manacor lleva adelantados unos veintisiete millones de pesetas en concepto de reparación de las piezas K-61, además de unos cinco millones que esta cifra ha devengado en intereses.

Gabriel Veny



**COMERCIAL MIGUEL SUREDA MIQUEL**  
Mossén Alcover, 24  
Teléfono 55 13 32  
MANACOR

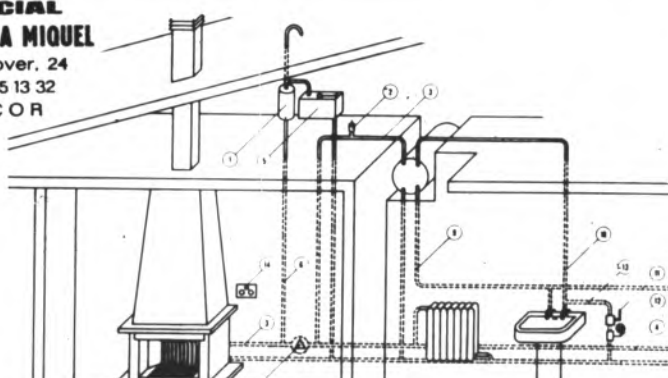





ELECTRICIDAD-SANEAMIENTO-CALEFACCION-ESTUFAS-CHIMENEAS-VENTA DE ACCESORIOS VARIOS

Ahora si !!



# AUTO VENTA MANACOR

Servicio Oficial **FIAT**



**FIAT**  
**Uno**

## MOTOR FIRE: DE ARRIBA A ABAJO.

Un motor decididamente revolucionario, diseñado íntegramente bajo la más avanzada tecnología robótica y creador del concepto de Motores de Completa Integración Robotizada (Fully Integrated Robotized Engine).

**Altas prestaciones:** El Uno FIRE alcanza 145 Km/h, el máximo de su categoría, y una enorme elasticidad de marcha, con sus 45 CV. de potencia.

**Bajo consumo:** A 90 Km/h. recorre más de 24 Km. ¡con un litro! y a 120 Km/h. consume tan sólo 5,55 a los 100 Km. Con el depósito lleno (42 litros) se pueden hacer más de 800 Km.

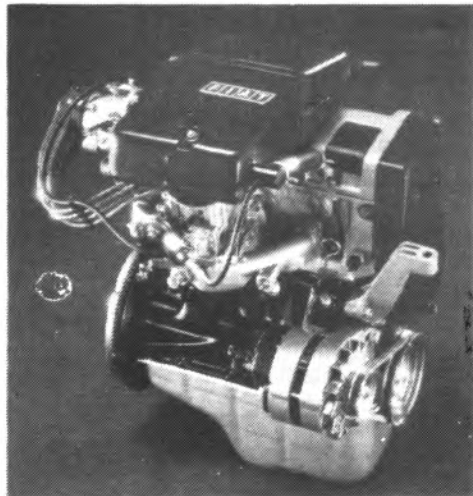

**Peso reducido:** Con solamente 69 Kg. de peso el FIRE es el motor más ligero de su categoría sin que esto suponga pérdida de fuerza o resistencia.

**Pocos componentes:** La estructura del motor FIRE 1000, con un 33% menos de piezas respecto a un motor convencional, hace posible que el mantenimiento se reduzca al máximo y por lo tanto los costes al mínimo.

### En venta revisados con carnet de garantía

Menos 75.000	Renault 6.....PM-C Seat 133.....PM-H	Menos 390.000	Ford Fiesta L .....PM-T Seat 131 Diesel.....PM-O Ford Fiesta L.....PM-P	Menos 675.000	Opel Corsa1.0.....PM-AH Ford Fiesta.....PM-AG Super Cinco .....PM-AG R-5 Copa.....PM-U
Menos 160.000	Seat 127.....PM-L Sanglas 500.....PM-P Seat 127 4 puertas.PM-K	Menos 450.000	Renault 12 TS.....PM-T Talbot Solara SX.....PM-S Visa 1.1.....PM-W	Menos 725.000	Fiat 1 fire.....PM-AH Alfa Romeo Sprint..PM-W Opel Corsa 1.2 5 p.PM-AH
Menos 300.000	Citroen GS-XZ.....PM-O R-5 GTL .....PM-K R-5 GTL.....PM-J 4-L TL.....PM-L	Menos 500.000	Renault F-6.....PM-AD Visa Club.....PM-Z Seat Ritmo 75-CLX.PM-T	Menos 775.000	Opel Corsa TR.....PM-AH
Menos 350.000	Seat Panda .....PM-X Renault 5.....PM-N	Menos 575.000	Renault 18 GTS .....PM-T	Menos 825.000	Fiat Uno diesel.....PM-AJ

**SE COMPRAN COCHES OCASION HASTA 5 ANOS. MAXIMA VALORACION**  
EXPOSICION Y VENTA: Avd. Fray Junípero Serra,40  
ASISTENCIA TECNICA: C/ Drach, 8 Manacor

**TEL. 550161**

## Actualidad Municipal

*La empresa presentará su propio balance económico*

# Conclusiones de la Auditoría a Aguas Manacor

(Redacción).- A un total de nueve conclusiones llega la Auditoría practicada por la empresa Faura-Mustarós a la compañía Aguas Manacor, concesionaria del servicio de abastecimiento y saneamiento de aguas, según se desprende del informe dado a conocer por Josep Barrull a los medios informativos en el curso de la rueda de prensa convocada al efecto y a la que asistieron los portavoces de UM y CDS, Joan Manuel Francia y Bernardí Gelabert respectivamente, así como dos de los socios accionistas de la compañía concesionaria.

### EL AYUNTAMIENTO ASUME LOS RESULTADOS.

El Ayuntamiento, por boca de los distintos portavoces representados, hicieron hincapié en que el Ayuntamiento asume como buenos los resultados de la Auditoría, no así la empresa concesionaria que, según palabras de Barrull, presentará en un tiempo prudencial su propio balance final a fin de contrastar ambos resultados y llegar a un acuerdo común.

Barrull, que indicó que el trabajo de la Auditoría es el reflejo del análisis contable de la compañía desde el periodo que va de 1982, fecha de la concesión, hasta el 86, fecha del último balance, señala que, entre las anomalías observadas se refleja el hecho de que existen en poder de la compañía recibos por la tasa de alcantarillado, así como la existencia de una cuenta de explotación que no proviene del concepto de consumo de agua.

Más adelante se señala que se contabilizan como gastos de compra diversos materiales que deberían ser contabilizados como

inmovilizados.

En otra de las conclusiones se especifica que se contabilizan siete millones de pesetas en concepto de dietas y otro tipo de libramientos a accionistas que no se justifican en su concepto. Lo cierto es que los socios habían adelantado a la compañía un total de 13 millones de pesetas de los que se reintegraron cuatro, por lo que quedaba un total de algo así como nueve millones, de los que siete se reintegraron, al parecer por conceptos no justificados como reintegros.

Más adelante se indica que la empresa ha liquidado fuera del plazo legal diversos periodos del IGT, así como la existencia de una deuda de algo más de cinco millones por el concepto de IRPF.

La Auditoría concluye cuestionando la continuidad de la empresa, toda vez que el capital social y las pérdidas acumuladas no se corresponden con el total del capital girado por lo que, según parece, la única solución sería una ampliación de capital.

### EQUILIBRIO ECONOMICO.

Según el pliego de condiciones por el que se concedió el servicio en el año 82, el Ayuntamiento está obligado a mantener el equilibrio económico de la empresa, ya que, al ser una concesión municipal, pérdidas y beneficios deben cuadrar.

En este sentido el Ayuntamiento encargó un segundo trabajo a Faura-Mustarós, del que se desprende que desde el periodo de la primera concesión, o sea del que va de 1982 al 85, la compañía tuvo un déficit de cerca de 19 millones. Sin embargo y una vez corregidos conceptos, a partir de ese mismo año, la compañía pasa a tener superávit, concretamente



de 26 millones y medio, lo que, a juicio de la auditoría no puede entenderse como tal, toda vez que de esta cantidad la compañía viene obligada a reintegrar al Ayuntamiento el total cuantificado como tasa de saneamiento que en ningún momento puede cobrar la empresa.

A la vista de ello, parece evidente que se ha llegado a un principio de solución en cuanto al tema que desde hace tiempo se ha debatido en el Ayuntamiento, y que no es otro que la discusión sobre el montante de la deuda que Ayuntamiento y Aguas Manacor tenían contraída, deduciéndose de los informes de la auditoría que no existe un equilibrio negativo en contra del Ayuntamiento, y que, a la espera de la respuesta de Aguas Manacor, es la concesionaria la deudora del Ayuntamiento.

¡¡ Ahora si !!

# MUEBLES BAUZA<sup>®</sup> S.A.



Calle Major, 22 Tel. 550350 MANACOR  
(Entre Plaza Sa Bassa y Ayuntamiento)

**HORARIO:**

De 10 a 13 h. y de 16'30 a 20 h.  
Sábados tarde abierto



*TIENE EL HONOR DE PRESENTAR A SU  
DISTINGUIDO PUBLICO LA  
CREATIVIDAD Y CALIDAD DE:*

**MUEBLES CONTEMP**

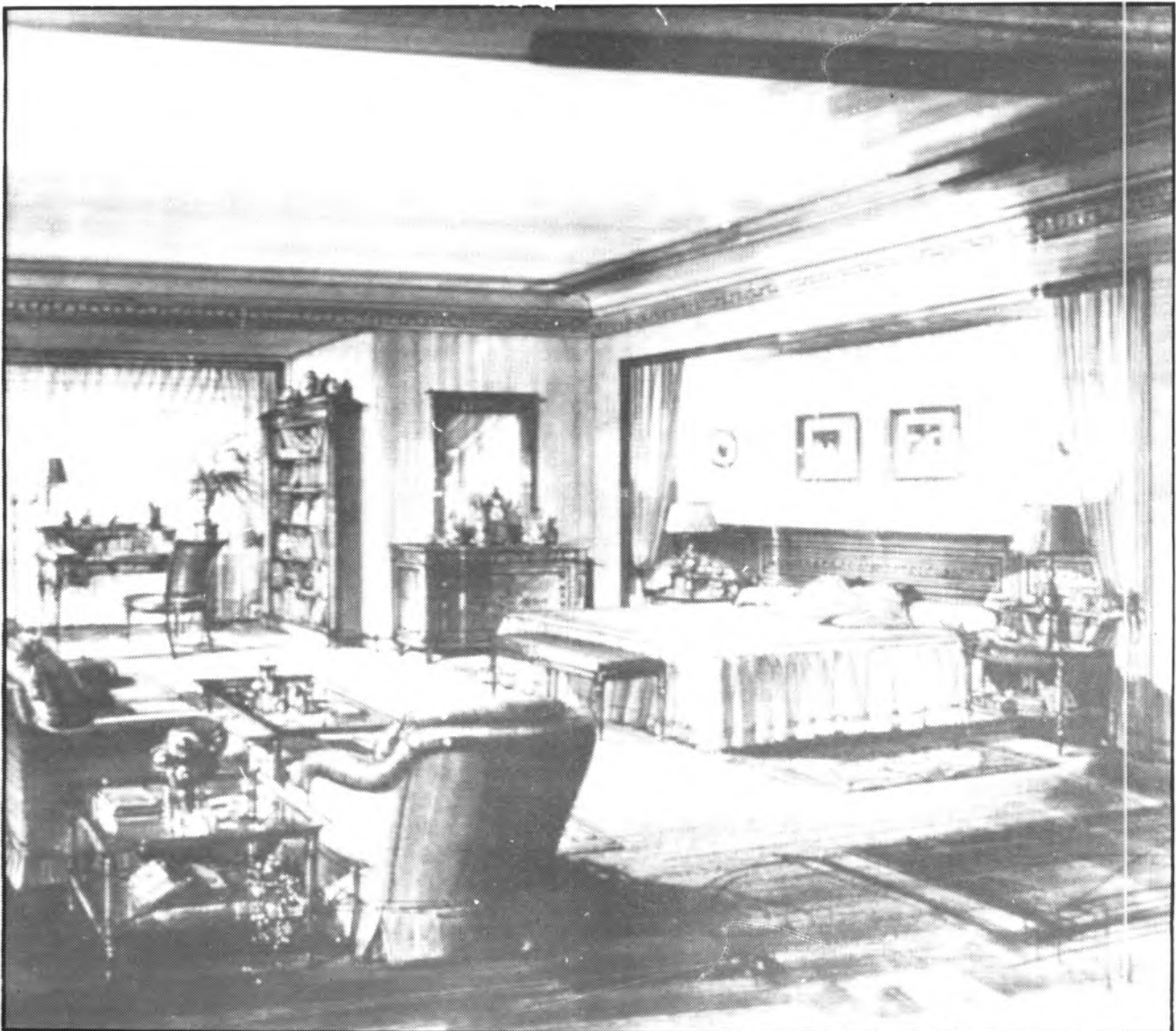

**Y TODA CLASE DE MUEBLES CLÁSICOS,  
MODERNOS, DESPACHOS E INSTALACIONES**



**Manacor**

Revista comarcal  
d'informació general

Dep. Legal  
PM 520-1.980

Apareix els dissabtes  
de cada setmana

Director:  
GABRIEL VENY  
MATAMALAS

Edita: EDICIONS  
MANACOR S.A.

Redacció i  
Administració:  
Ronda del Port, 60  
Apt. de Correus 117  
Tel. 55 24 08  
Manacor

"Manacor Comarcal" no se responsabiliza de la opinió de sus colaboradores ni se identifica necesariamente con la misma. Se respeta la libertad de expresi3n de sus colaboraciones dada la pluralidad de la publicaci3n, aunque la opini3n de la revista se expresa únicamente a trav3s del art3culo editorial.

En la secci3n "Cartas al Director", "Manacor Comarcal" se reserva el derecho de publicaci3n, resumen o extractos de los originales, que deben ser presentados debidamente firmados y con la direcci3n y n3mero de carnet de identidad del autor o autores.

## Sin Rodeos



### Va de auditorías

Con la entrada en la era de los ordenadores y la informática, se pusieron de moda las auditorías. Cuando un organismo público no ve con la claridad necesaria los resultados de alguna gesti3n, contacta con una empresa auditora la realizaci3n de la auditoría pertinente, como ha hecho en dos ocasiones el Ayuntamiento de Manacor en corto espacio de tiempo. Primero fue practicada una auditoría al propio Ayuntamiento, al objeto de descubrir algunas cuestiones que no estaban lo suficientemente claras, aunque debían estarlo en un ente que destina casi la mitad de su presupuesto a gastos de funcionariado.

Esta primera auditoría, al final, aportó escasas novedades. Muchos gastos sin justificaci3n que actualmente, por lo menos algunos de ellos, que sepamos, no han sido justificados, algunas irregularidades y confusiones nominales en cuentas bancarias, y que el Ayuntamiento gastaba más de lo que ingresaba. Todo, o casi todo, era ya sabido. Pero, claro, faltaba un expediente denominado auditoría, que costó varios millones de pesetas, para que la realidad de las cuentas municipales tomara cuerpo. La cuesti3n es que fue entregada la auditoría, fue presentada a la prensa, fue el tema de la atenci3n principal durante semanas, y nada más. Nada, al final, ha venido a justificar los millones "invertidos" en aquella primera auditoría.

Ahora, esta misma semana, tras el gol de Mateu Soler al Ayuntamiento al publicar el pasado mi3rcoles en Diario de Mallorca las conclusiones de una nueva y hasta ahora secretísima auditoría practicada a la Empresa concesionaria del Servicio de Saneamiento y Abastecimiento de Aguas, "Aguas Manacor, S.A.", este nuevo trabajo de Faura-Mustar3s ha sido hecho público a trav3s de una rueda de prensa.

Un ayuntamiento casi en bancarrota como es el de Manacor, en el que casi los únicos que cobran son los concejales, habrá tenido que pagar varios millones más por esta nueva auditoría de la que, presumiblemente, poco se habrá sacado de positivo, salvo números que podían ser conocidos con la simple consulta de los libros de la empresa, que están a disposici3n del Ayuntamiento.

"Aguas Manacor, S.A.", se muestra en desacuerdo con las conclusiones de la auditoría. Y no sólo en desacuerdo, sino, incluso, ofendida por algunos aspectos de los resultados, como lo demuestra el hecho de que los responsables de la Empresa se hayan planteado y estén estudiando la posibilidad de formalizar una demanda judicial contra la auditoría.

Aquí no estamos en contra de las auditorías, ni, por supuesto, de las empresas cuyo "modus vivendi" resida en la práctica de las mismas. Sí, por tanto, a las auditorías, siempre y cuando estén plenamente justificadas, pero no a las contratadas ante los menores inconvenientes que puedan surgir en un ayuntamiento en el que, con la solicitud de auditorías de forma sospechosamente alegre, lo único que consigue es dar muestras de una incapacidad de gesti3n realmente flagrante.

GABRIEL VENY

— — — — — ¡! Ahora si !! — — — — —

# TENOR

Hoy inauguramos  
**¡¡NO FALTES!!**

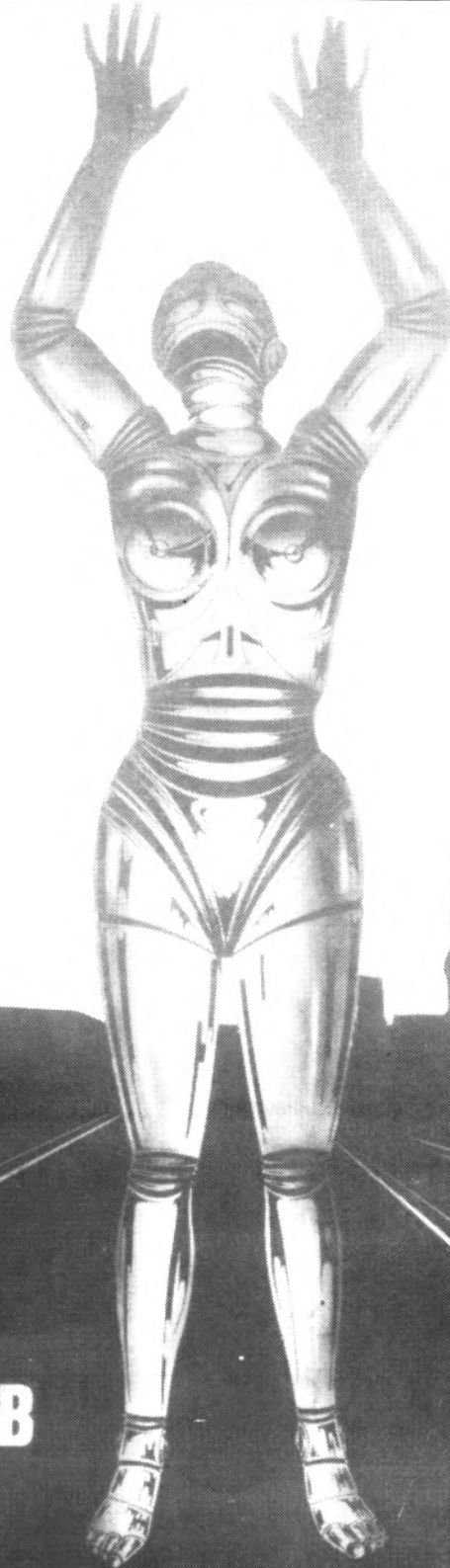

DISSEY GRAFIC, S.A. - T: 555929 - MANACOR

**DISCO-PUB**

**VIA PORTUGAL, 28 \* MANACOR**

# SUMARIO

Sin rodeos.....	5
Actualidad municipal.....	7-9
"Sa Dimoniada" de Son Servera.....	11
Licencias de obra.....	13
Trucs i baldufes.....	15
Crónica de sucesos.....	19
Es Mercat d'Es Dilluns.....	21
Villancicos.....	22
Novedades en las iglesias.....	23
Es Patronat fa matances.....	24
El món de la cultura.....	25-26-27-28
Entrevista con Antonio Capel.....	29
Consideraciones de interés jurídico.....	31
Brotes de ternura.....	33
La Salle: 75 años de historia.....	35-36-37
De Sa Plaça an es Mercat.....	39
Tercera Edad.....	43
Opinió.....	45
Comarca.....	47-49-50-51

## DEPORTES

Al grano.....	53
El Manacor recibe al Alaró.....	54
En Cala Millor, el At. Baleares.....	56
El Escolar recibe al Andratx.....	58
Pre-partido del Porto Cristo.....	59
Noticias del Barracar.....	60
Clasificaciones fútbol.....	61
Cantera.....	63
Torneo de Peñas fútbol.....	64-65
Baloncesto.....	67-68
Carreras de caballos.....	69
Miscelánea deportiva.....	71-72
Artes marciales.....	73-74
Carpet social.....	75
Guía de televisión.....	76-77
Agenda.....	78

## Posiblemente irá a Pleno el próximo martes El presupuesto municipal se acerca a los mil millones

(De nuestra Redacción).- Según noticias llegadas a esta Redacción al cierre de la presente edición, el próximo martes tendrá lugar, casi con toda seguridad, un pleno extraordinario del Ayuntamiento de Manacor en el que será puesta a consideración plenaria la aprobación del Presupuesto Municipal para 1988, el cual, según las mismas fuentes, asciende a unos 980 y pico de millones de pesetas, lo que significa un sustancioso incremento en relación al anterior que fue del orden de los setecientos millones.

En el mismo pleno podría ser debatida la propuesta de contratación a favor de una de las dos empresas solicitantes, del servicio de autobuses urbanos, para el que ha sido presentada una oferta de una compañía de Palma y otra de "Autocares Manacor".

## Nuestro próximo número, el jueves

Al coincidir la Fiesta de Navidad el próximo viernes, nuestra edición correspondiente a la próxima semana adelantará su fecha habitual de salida a la calle. Así, la próxima edición de "Manacor Comarcal" será distribuida a partir de las primeras horas del próximo jueves, idéntica fecha a regir, también, para la edición de siete días después dada la coincidencia de fechas con el día de estreno del año nuevo.

# HIPER MANACOR

Comunica al público en general  
que los días 20, 26 de  
Diciembre y 3 de Enero  
permanecerá abierto.

*HIPER MANACOR desea a sus clientes y amigos Paz y  
Prosperidad en estas entrañables Fiestas de Navidad y Año Nuevo.  
MOLTS D'ANYS A TOTS.*





# De Sa Plaça an es Mercat



A lo llarg de sa setmana, cada dia ha plogut o poc o molt, aquest dilluns no ha estat una excepció perquè sa dematinada ha fet un ruixat i alerta a mosques que abans d'es vespre no li torni amollar.

Però en bon dematí, lo que més empipava era es vent.

Així i tot, tothom ha posat taula i a les deu d'es matí, es Mercat era bufarell.

Veim un parell d'àrbits de futbol i estaven un poc empegueits amb això de sa vaga de diumenge i dissabe. ¡O somos o no somos mi capitán!

Però es futboleros estaven més covents que un prebe de flamaredeta de llum i ja pensaven de diumenge quan tendrien ets arbits en calçons curts i trevilles, posar-se en vaga es jugadors i a prendre per allà on carreguen es carros.

Mos conten que es diumenge a vespre, un cotxo carregat de mascles aturat davant Ca's Moneier, demana a En Miquel Binimelis si les diaria a on hi havia cases de p... i sense

pensar-hi gens, les senyala es carrer nou: "Preniu aquest carrer directe i amb esser a s'enfront, és allà" ¡Bono, bono, bono!

Ja hi havia planter d'arbres de tota casta i un taronger val 800 pessetes.

En Tomeu Ponset mos diu que a Vilafranca va comprar una col borratxona i li va costar 160 pessetes. ¡Val la pena anar a Vilafranca per pagar caresties!

Don Mateu, es Rector de Santa Creu i President d'es Patronat de Sant Antoni, mos diu que és mentida que demanàs per venir a Son Macià.

I com que diumenge érem de matances junts me diu que un metge va dir que no són ets homos que maten es porcs, sino es porcs que maten ets homos. ¡Però són tan bons!

Topam N'Antònia Macianera presidenta de Sa 3ª Edat de Son Macià i mos diu que per Cap d'Any fa un sopar de Llom i colomis amb col, estufat d'indiot, vi, xampany i 12 grans de raïm per 800 pessetes. ¡Apunta-m'hi Antonieta!

Es Secretari de s'Associació mos convida per es mateix dia però a La Ponderosa, es sopar serà de lo millor, festa i grans de raïm... 2.400 pessetes.

Es de Ses Aules, mos conviden a sa xocolatada 250 pessetes.

Ara just faltaria que Es President l'Amo En Tomeu Mio i En Prohens, mos convidassin a Sa Caseta... ¡Seria massa!

Veim es gendre d'es Pobler i mos diu que diumenge va trobar una gírgola de figuera que quasi duia es rodó d'un garbell.

Mos crida un grup de matancers d'es Patronat de Sant Antoni i ho conten fora mida. Com que noltros hi érem, no mos poden dir mentides. Certament no en diven.

Veim uns sollerics i mos conviden per anar a Sóller, que han fet una escola de "margers" (paredadors de paret seca) que és tot un conteixement i si es nostro director ho vol, dimecres, Antoni Blau i jo hi pegàrem una fua per sa propera setmana explicar-vos com és i fer comparacions amb sa nostra "Ponç Descoll"

I ja que parlam de Sa Torre, mos asseguren que ses tribunes i vestuaris d'es nou camp de Futbol ha quedat com uns cabells de nina missera, tot pintat d'un coloret de closca d'ametlló que és guapo, guapo, guapo.

Veim en Joan Parera i Antoni Puerto amb sa llengo defora... Venen de fer un entrenament de ping-pong d'armas tomar. ¡aquests guitseros, no és raro si conserven sa "línea"!

Ja que xerram de ping-pong, mos diven que sa setmana passada varen tallar sa cresta a un "gallito" de per Fartàritx que per cert fa de carnisser i té bones ganivetes. En Torres i En

Barceló les varen rompre es virgo de pingponistes "imbatidos".

Ara bé que quan ho contam a en Joan Fons mos enfloca aquesta: "A la collita se veurà es fasol".

En Tomeu Frau que mos convida a sa gran Final de Dames de dimarts i a es sopar de dijous que si és com ets altres anys hi ha per rebentar.

Es rector d'es Port que també fa sa final d'es Concurs de Villanets 1987 que es proper número vos contarem qui són es triunfadors.

Bé, en quan a preus, val més no parlar-ne, perquè es torrò ha baixat, sa porcella ha baixat, s'indiot ha baixat... Idó paupau-li es pany i comparau preus.

Però val més així: No hi ha inflació tot va com una seda com diria en Joan Mas; si això és guerra que no vengui sa pau etc. etc. ¡Tothom, fotut i content!

Quan ja mos n'anàvem, hem topat es tres patges d'es tres Reis Màgics que venien a preparar ses visites d'es tres monarques orientals i que porten un camió ple de regals i de juguetes que repartiran a tots es nins i nines de Manacor, primer d'es Torrent cap amunt i després, a sa barriada de Fartàritx.

Mos han autoritzat per llegir ses llistes d'es premis i regals que tenen destinats a's nostres "consekals" batle i personalitats de relleu manacorines i la setmana que vé les vos publicarem.

Sols vos adelantarem que duen una creu i tenen confús si l'han de donar a En Muntaner, o a En Barrull. Lo cert és que es que l'haurà de sofrir serà es poble.

Nicolau.





# GRAN CAMPAÑA NAVIDAD Y REYES



Por sólo 3.407 Ptas. al mes

F - XDD4  
FORMULA HI FI FEELING  
60 + 60 W.



Por sólo 13.629 Ptas. al mes

F - V710 W  
FORMULA HI FI FEELING  
100 + 100 W.



Por sólo 4.921 Ptas. al mes

F - D 7 A  
FORMULA HI FI FEELING  
75 + 75 W.



Por sólo 12.115 Ptas. al mes

F - AD 430 ES  
FORMULA HI FI REASON  
85 + 85 W.



Por sólo 3.028 Ptas. al mes

F - XDD3  
FORMULA HI FI FEELING  
40 + 40 W.



Por sólo 1.893 Ptas. al mes

HB - F 9 S  
ORDENADOR DOMESTICO MSX 2  
256 K RAM (128 K GRAFIC)

Comprar en **SONY GALERIA** es ganar dinero,  
calidad y garantía a su servicio.

*2 años de garantía total con el mejor Servicio Técnico.*

Financiación 3 años B. Vizcaya.



**PAGUE A SU COMODIDAD  
Y SIN ENTRADA**



Por sólo **4.164 Ptas.** al mes

KV - 2092  
TV. BLACK TRINITRON 20



Por sólo **10.222 Ptas.** al mes

CCD - V 50  
HANDYCAM DIGITAL



Por sólo **3.028 Ptas.** al mes

KV - 1442 ESP.  
TV. BLACK TRINITRON 14



Por sólo **12.493 Ptas.** al mes

CCD - V100 AF  
CAMARA VIDEO 8 PRO  
AUTO FOCUS



Por sólo **3.407 Ptas.** al mes

HB - F700 S  
ORDENADOR MSX 2  
384 K RAM 128 K GRAFIC



Por sólo **1.135 Ptas.** al mes

HB - 20 P  
ORDENADOR MSX 64 KBYTES



Por sólo **7.950 Ptas.** al mes

CCD - V 30  
HANDYCAM AUTOFOCUS

**SONY GALERIA**  
Plaça d'es Cos, 1 - MANACOR  
Telf. 55 51 73  
TELEVISION - CAMARAS VIDEO - HI-FI



**Santandreu, S.A.**

SUMINISTROS ELECTRICOS

Plaza de Ebanista, 6 - Via Roma y Archiduque Luis Salvador  
Teléfono 55 08 27 - Apartado 112 - MANACOR (Mallorca)

SERVICIO DE ASISTENCIA

TECNICA PROPIO

FACILIDADES

DE PAGO



**PHILIPS**

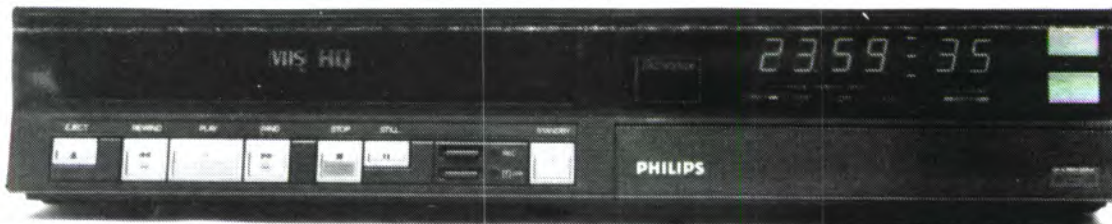

VR-6468

EL PEQUEÑO DE LA FAMILIA

**El pequeño de la familia**

Equipo Hi-Fi de fácil manejo en formato "MIDI".  
Formado por: **Giradiscos FP 362** con brazo

y platina de muy baja masa. **Módulo integral FS 363** formado por: Sintonizador digital de tres ondas: OM, OL y FM. 24 presintonías. Amplificador 2 x 30 W con ecualizador gráfico. Platina de cassette con sistema de guía de cinta AZIMUTH para una mejor respuesta en notas agudas.  
**Cajas acústicas recomendadas FB 363. Compact Disc opcional. Dimensiones:** 320 x 354 x 278 mm. (Ancho x alto x fondo).

AZIMUTH

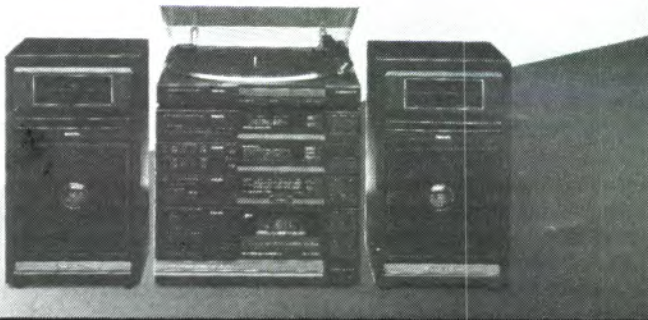

VIDEOCAMARA VHS

COMPACT. (VKR - 6830)

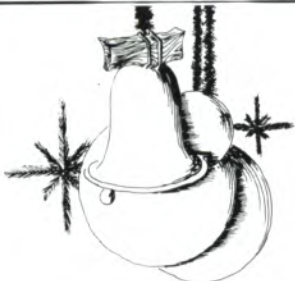

**NAVIDAD**

## Bar - Restaurante BINICANELLA

Ctra. Son Servera a Capdepera. Tel. 56 72 70



**NOCHEVIEJA**

Aperitivo y picada

\*\*\*

Crema Langosta

Pate de la Casa

Cockail de Gambas

\*\*\*

Pato Ranchera

Cabruto lechal asado

Entrecot. Verduras

\*\*\*

Vinos (Blanco y Tinto)

Postres a elegir

CAVA FREIXENET

Turrone y Mantecados

Café

**2.750**



Ctra. Son Servera a Capdepera  
2.5km a Cala Millor y Cala Bona

56 72 70

Jerez y picada

\*\*\*

Consomé Reina

\*\*\*

Langosta Americana

\*\*\*

Sorbete Champany

\*\*\*

Medallones Ranchera

\*\*\*

Uvas de la suerte

Vinos (Blanco, Tinto)

Manchegos

Contesa con chocolate

Turrone y Mantecados

CAVA FREIXENET

Café

**3.700**

# TERCERA EDAD

Gran éxito de la excursión organizada por Son Macià, visitando la Feria de Artesanía de Palma, regreso al "Pla de Mallorca" visitando al recién inaugurado museo de animales disecados de Costitx, donde ser sirvió una suculenta y abundante comida.

También los de La Asociación de la Tercera Edad, giraron visita a la parte de poniente; dos autocares repletos, que disfrutaron a lo largo de la excursión.

## PROGRAMA 65.

Esto significa, un programa ofrecido por 'LA CAIXA', a los que cumplan los 65 años, con las múltiples actividades, exclusivamente programadas para los

clientes de esta entidad, que semanalmente iremos ofreciendo a nuestros lectores.

## TRAMITACION GRATIS DE LA JUBILACION.

La Caja de Pensiones, ofrece el servicio de tramitación de la jubilación, sin que les represente ningún gasto.

Mientras dure la tramitación, podrán disponer de un anticipo de su futura pensión. Mensualmente recibirán una cantidad en dinero que puede llegar al 75 % de la pensión prevista. Este crédito puede tener una duración de seis meses con un interés preferente.

## AULAS 3ª EDAD. PROGRAMA DE LA

## SEMANA.

Lunes 21: A las 5 tarde, reunión definitiva para decidir la realización definitiva o no de la Excursión a Andalucía y Canarias. Asistirán un representante de la Agencia de viajes con itinerarios y precios.

Martes, 22: De 17'15 a 19'15, Macramé (perfeccionamiento)

Miércoles, 23: A las 15 horas, Aulas de dibujo.

A las 17'30: Gimnasia de mantenimiento.

Jueves, 24: Feliz Nochebuena.

Sábado, 26: Segunda Fiesta.

Domingo, 27: Domingo.

Lunes, 28: ¡Cuidado con el Santo del día!

Martes día 29: A las 16'30, en Jordi d'Es Recó, gran chocolatada navideña: Chocolate "a voler"; dos ensaimadas, un pastel borracho, agua, vino de cava (xampany).

Para dicho acto, se preparará un programa especial de villancicos, música y canciones. Precio: 250 pesetas.

Plazas limitadas, para inscripciones desde día 14 hasta el día 28 a las 13.

## EL NUEVO HOGAR DEL PENSIONISTA.

Ya tocan a su fin las obras de restauración y puesta a punto del nuevo local del pensionista, esperando estrenarlo en fecha breve. Por tal motivo, recibimos una "glosada" de Jaime Pizà "De Sa Formatgera" que gustosos publicamos: P'es de Sa Tercera Edat de Sa Comarca d'es Llevant, un centre s'està muntant serà una cosa d'encant

teniu-ho per assegurat.

Li diven Tomeu Nicolau, s'altre llinatge no el sé, d'aquest homo vos diré que moltes passes ha donades, reunions, visites i xerrades perquè aquest centre anàs bé.

Ara que està adelantat; moltes gràcies a "Sa Nostra" p'es centre conseguit que tots en treurem profit orgull d'exemple i de mostra.

Hi haurà perruqueria p'es cabeis poder arreglar, també hi haurà barberia per poder-se afaitar.

Es dies de molt de fred tots vos podeu escalfar, també un metge hi haurà per si hi ha cap malaltet.

Una sala per escriure i per lectures també qualche xiste per fer riure, ¡Creis-me que ho passarem bé!

Ara vos deman perdó si aquest glosat no està bé per senyes vos donaré un aprenent de glosador:

Jaume me diven de nom som Jaume Pizà Barrera, més conegut per tothom Jaume de Sa Formatgera.

## VETLADA MUSICAL

La Fundació Pública del Teatre Municipal ha organitzat per a la 3ª Edat de Manacor una Funció especial de la gran cantant Elsa Baeza, per el dia 26 a les 17'30 h., poden passr a comprar les entrades a 450 pts. els dies 18, 19, 21, 22 i 23 a la taquilla del Teatre Municipal de les 19 a 21 h.

# Calor natural armonía de hogar



JOTUL le desea unas muy felices y cálidas Fiestas navideñas, así como un año nuevo lleno de armonía y prosperidad

**Avda. Salvador Juan, 74 - Telf. 55 57 77**  
**MANACOR**



## ESCUELA DE EQUITACION SON CRESPI

Excursiones sábados y domingos de 1 h.  
Clases de equitación, cultivo de caballos,  
doma de caballos

**Reservas: tel. 554170-551306**



# XAERÍ

moda en pell

ZAPATOS Y  
COMPLEMENTOS  
DE VESTIR

C/Juan Lliteras, 12  
MANACOR  
Tel. 55 55 71



*Desitja bones Festes de Nadal a tothom*

SABADOS ABIERTO  
TODO EL DIA

**CASI COMO TU PIEL**

\*Suavidad  
\*Elegancia  
\*Distinción...





Opinió

## L'arbre de Nadal i el pagès

La tradició de Nadal és una de les més velles de la història, i avui parlaré del ditzós arbre de Nadal: és un símbol de pau, és un símbol de verdor, és un símbol d'unió, és un símbol d'un arbre que li fan mal perquè el tallen i l'afiquen dins un forat i després li pengen llumets perquè faci claror, però l'arbre de Nadal és el símbol del llum i de l'esperança i també el símbol del naixement d'una criatura. També una festa major que és Nadal.

Però quan un pagès sembra un arbre, és tan important com pugui esser l'arbre de Nadal, només és que no l'afica per fer festa, sinó que el sembra perquè li

doni fruit, però normalment no fa forat, sinó que fa clot i fondo si pot i després sembra l'arbre i quan el té sembrat diu unes paraules i xerra amb l'arbre que ha sembrat, i diu així: "Jo t'afic i Déu t'aferrí", són paraules majors d'un pagès, que es posa en comunicació amb Déu, la terra i l'arbre i després aixeca el fesset i xerra amb l'ajudant i li diu: "Què te pareix que se farà aquest arbre, aquí a on l'hem sembrat", i li respon l'ajudant: "Pens que sí" perquè té bon aficar les arrels i un pic haver partit ja no passarà sequedat i sobretot si afica les arrels per davall aquestes pedres perquè les pedres aguanten

la frescor.

Però que ho és de gran la bondat del pagès, que és capaç de sembrar arbres tota la seva vida, sense sebre quin rendiment li donarà, el temps que ell viurà, sinó més bé perquè li agrada i té l'afició amb el sembrar, jo si hagués de dir que és un pagès, li diria sense dubte un "nadal" perquè sempre vol tenir el camp verd i poblat i el seu esperit és sembrar i demostrar que sempre és Nadal, però que enlloc de posar-hi llumets, perquè faci claror, el cuida i el poda perquè cresqui ordenat i es faci gros, també es cuida de femar i llaurar-lo tot perquè l'estima i sent una passió cap a ell i quan cull el primer fruit

d'aquell arbre, el pagès creu cert que per ell és Nadal.

Per tant pens que no hi ha millor exemple que és la creença d'un sembrador, perquè, vos imaginau si els nostres avantpassats no haguéssin sembrat cap arbre, com estaria la terra, pareixeria una corema seca o un desert sense cuidar, per tant quan aneu pel camp i veis un arbre no l'espenyeu, l'heu d'estimar i respectar, perquè heu de pensar que hi ha qualcú que l'estima i el cuida, per tant pens que no és el mateix un arbre tallat i aficat o un arbre sembrat per donar fruit per Nadal.

Pere Llinàs.



# SINATRA PIANO BAR

CALA MILLOR

## GRAN COTILLON

★ NOCHEBUENA

★ NOCHEVIEJA

Con la actuación de Serafín Nebot.  
La voz de los Javaloyas

"Ambiente carrozón"





# TEATRE MUNICIPAL

*Dissabte 19 a les 21'30 h.*  
L'obra de L'estudizero  
**"LA GATA"**

TAQUILLA OBERTA  
Divendres de 19 a 21 nit  
Dissabte a partir de les 19 h



## CICLE CINEMA JUVENIL

Dia 23: KARATE KIT (II)

FUNCIONS A LES 19 I 21 H.

Dia 25: REMO

Dia 27: LABERINTO

Dia 29: TRES AMIGOS



GRAN GALA

# ELSA BAEZA

Funcions a les 17'30  
Especial 3<sup>a</sup> Edad i a  
les 21'30 general  
**ENTRADES  
ANTICIPADES  
DIES 18, 19, 21,  
22, 23 I 26 DE LES  
19 A 21 H.**



## COMARCA

*El próximo lunes, en la sede aliancista en Ciutat*

## El Presidente de AP-Petra y Gabriel Cañellas tratarán de la problemática local

(De nuestra Redacción).- El Presidente de Alianza Popular en Petra, Miguel Vanrell, se entrevistará, el próximo lunes, en la sede aliancista en Ciutat, con el presidente Gabriel Cañellas y otros altos cargos del partido conservador, se supone que para iniciar el correspondiente diálogo encaminado a encontrar una solución a la problemática aliancista en la villa juniperiana, en cuya localidad, como es sabido, significados miembros de AP están enfrentados

continuamente, con una división de fuerzas tal que apeistas con carnet participaron, en las últimas elecciones municipales, en candidaturas diferentes.

Posiblemente, esa especie de "llamada a la concordia" por parte de Gabriel Cañellas, sea un importante primer paso para que las aguas aliancistas en Petra retornen al cauce adecuado y del que nunca debieron salir.

Es de presumir que también, uno de los puntos a tratar en esta reunión del lunes sea la próxima



renovación de la Junta Local, por cuanto ésta debía de haber sido renovada hace más de un mes.

### CLINICA DENTAL Doctor Carlos Michelini

#### ORTODONCIA

(Correctores bucales)

#### ENDODONCIA

(Desvitalizaciones)

#### PROTESIS FIJA

**De 10 a 13 h.- De 17 a 20 h.**

C/ Peral, 7 (Entresuelo) Sa Bassa  
MANACOR - Tel. 55 58 83

### LA TERCERA EDAD Y FELIZ NAVIDAD.

Ya están todos a punto y bien preparados para pasar unas felices fiestas Navideñas, en su local social de la asociación Verge de Bonany el movimiento y preparativos se deja sentir, hasta incluso nos comentan que la víspera tienen pensado durante toda la tarde pasear a su Santa Claus por toda la población e ir visitando a todos sus socios y gente de la villa, felicitando de uno en uno a todos sus miembros, repartiendo caramelos y presentes navideños para celebrar en buena paz y armonía estas fechas tan entrañables, dicen que también tienen preparada una fiesta en la cual no falte de nada, para la noche, después de la misa del gallo, con el patrocinio especial de SA NOSTRA, desde aquí deseamos salga todo satisfactoriamente y pasen unas felices fiestas ellos y que nosotros les podamos acompañar Bon Nadal y Felig Any Nou

S'Esbart.



**MERCERIA**  
**Manacor**  
AVDA. DR. FLEMING, 20 - MANACOR  
MERCERIA, PERFUMERIA, GENEROS DE PUNT  
Devora Pça. Redona

**-Ca Na Petra-**

Xandals nin...1.200 i 1.600

GENERO DE TEMPORADA-MODELS EXCLUSIUS  
BARBENA-COTTON-BELU'S-CONFECICIO D'UNIFORMES  
TOTS ELS COL.LEGIS

Darreres novetats en roba de home i dona

Perfumeria  
Gènere de punt  
Llenceria fina  
Camiseria  
Pantalons  
Productes de bellesa  
Edredons

**OFERTA**

Calçons de vellut per home.... 2.500 pts.  
Calçons de vellut per a nins...1.000 pts.

**TOT A PREUS MOLT REDUITS**



# BAR EL CRUCE

*CELEBRE SU NOCHEBUENA Y  
NOCHEVIEJA CON NOSOTROS*

**\*Servicio a la carta  
\*Gran variedad en platos navideños**



**RESERVA DE MESAS**

**INAGURACION NUEVO LOCAL**



**BRINDE CON CAVA FREIXENET**



**LES DESEAMOS UNAS  
FELICES FLESTAS DE NAVIDAD**

*Crta. Palma-Artá, Km. 41  
Tel. 56 00 73  
Vilafranca*



## COMARCA

### Vilafranca

## Manquen subsanar algunes deficiències en el Camp de Futbol

# Les seccions del C.F. Vilafranca es preparen per a la Temporada 88-89

Diverses seccions del Club Futbol Vilafranca segueixen diversos cursos d'entrenaments en vistes a preparar la propera temporada de futbol, tota vegada que resultà impossible el tenir les categories a punt per començar l'actual.

Sols un equip de benjamins participa en competició. Juguen en el torneig del CIM i malgrat ocupar un dels darrers llocs de la classificació l'evolució és prou bona. Josep Sansó dirigeix aquesta secció. Per la propera temporada alguns jugadors passaran a



### Miquel Alenyar Fuster, nou President de l'Obra Cultural Balear

L'Assemblea General de Socis de l'Obra Cultural Balear elegí a l'economista Miquel Alenyar i Fuster com a nou president de l'entitat, el passat dia 10 a l'Estudi General Lul·lià. Sols una candidatura es va presentar a les eleccions, essent aprovada de forma unànime pels més del centenar d'assistents.

El fins aleshores president de l'OCB, Ignasi Ribas, s'acomiarà de la presidència aquest divendres dia 18 en un sopar que seguirà a l'acte central del XXVè aniversari de la fundació de l'entitat. La nova junta directiva, a través del nou president, expressà els desitjos de seguir una línia de continuïtat de la junta sortint. A Miquel Alenyar l'acompanyaran; Maties Oliver (Advocat) com vicepresident, Pere Rosselló (Catedràtic d'Institut) com secretari, Pere Carlos i Arnàiz (Economista) com tresorer, seguit d'onze vocals més.

Actualment l'OCB té muntades varies infraestructures a algunes localitats de Mallorca amb la finalitat de que prest hi hagi noves delegacions de l'entitat cultural. Entre aquestes localitats Manacor és un dels objectius.

Miquel Barceló.

la categoria superior, l'aleví, pensant-se també el comptar amb una secció d'infantils.

L'altre secció que també ja està en rodament és la dels juvenils, que endemés de realitzar varis entrenaments, també juguen qualche partit amistós. Els entrena Josep Sastre.

### INSTAL·LACIONS ESPORTIVES.

El que els nous vestuaris del camp de futbol no hagin estat encara entregats a l'Ajuntament és un dels motius pels que manquen subsanar algunes deficiències, segons informà el batle de la vila en resposta a la demanda del grup de l'Oposició, PSM, qui sol·licità en el darrer ple que el més aviat possible fossin arreglades.

Poder disposar del cent per cert del llum per entrenar els vesprés, una taula per a l'àrbitre i bombones de butà

per fer funcionar els calentadors d'aigua, són alguns dels elements essencials dels que hi mancaven fa unes setmanes i dels que a l'Ajuntament es tenia constància. En un futur també es té previst la construcció d'un túnel que comuniqui els vestidors amb el terreny de joc, ja que la voltadora els incomunica i la FBF no permet aquestes situacions pel desenvolupament de l'esport futbolístic. Tot sembla emperò que per a la propera temporada el camp de futbol estarà en condicions normals i amb les deficiències actuals cobertes.



## COMARCA

## Son Macià

## Els camins de Son Macià, estan abandonats

Hem de dir que el camí de La Mola està en molt males condicions, fa dos anys ja, i si va d'aquest pas, aleshores no en podran passar, és ben hora que l'Ajuntament aprovi el pressupost que se li va enviar per l'antic regidor i que s'arregli ben aviat, perquè els colindants s'estan queixant fort perquè entre clots i regates els cotxos ja no saben per on han de prendre i les mates s'estan apoderant del pas. També podem afegir que el camí que travessa la finca del Fangar que uneix el pas de Son Macià a Son Prohens està fet un desastre, per tant seria molt important que s'arreglas i així almanco els pagesos que tenen finques, uns a una part i uns altres a l'altra podríem passar amb el cotxo perquè així com està, ni tractors sols en poden passar. Per tant esperam que la bona voluntat del propietari i els interessats se posin d'acord i s'arregli.



També a Son Macià han arribat les "bombilles" de Nadal a la plaça i als carrers més importants, han estat instal·lades els llums per les festes de Nadal. És una cosa que du bastantes despeses, però fa bastanta festa i com que aquest Nadal no tindrà lluna, val la pena

que els carrers i la plaça estigui il·luminat per llum artificial, ara només manca l'arbre de Nadal, per acabar de fer la festa.

La Plataforma per l'Hospital vol donar les gràcies a totes aquelles persones de Son Macià que varen ajudar per la festa que

es va fer a Manacor per l'Hospital. Tant els serradors com els amos de la llenya com el palista i tots els qui varen carregar la llenya, i el camioner que la va tragar, perquè hem de dir que el dia no va acompanyar gens perquè quan carregàvem la llenya, en queia aigo a portadores però lo important és que la llenya va arribar al seu lloc i va servir per lo que l'havien d'empènyer, per fer festa. Per tant en nom de la Plataforma, tots els qui varen ajudar, rebeu una cordial salutació.

...

Encara no se sap qui serà el Delegat, però segons rumors pareix quasi segur que serà el Batle Jaume Lull, esperam sebre-ho cert per donar la notícia, perquè val la pena que els macianers sàpiguen d'hora qui serà el seu representant, perquè amb les feines que tenim que mos van enrera val la pena que sigui fener i cuidador i d'aquesta manera el poble se veuria beneficiar, no importa el color polític, lo que interessa és que sigui amable i fener.

Pere Llinàs.





## COMARCA

## Capdepera

# Jerónimo Sureda y Pedro Arévalo, dos sirvientes de la Corte Real

La obra "Els Reis" un clásico del siglo pasado cuyos versos son recordados por generaciones vuelve a tomar actualidad en las juventudes de Capdepera y Cala Ratjada, con nuevos matices, otras mímicas y quizás con más urbanidad; pero con todo un sello tradicional que caracteriza el gusto y sensibilidad de sus autores. Poco a poco, con diligencia y mayor constancia el equipo que cuida la dirección técnica de la obra va consiguiendo sus propósitos que no son otros que adentrar a cada actor en el personaje que representa, la mayoría de las veces difícil y complicado por los muchos años que se ha tenido al descuido la representación teatral. Hoy traemos a la consideración de nuestros lectores dos legendarios, cada uno con su poverbial estilo y madera, el primero como sirviente fiel y abnegado a S.M. al Rey Herodes cuya bravura conforta las despiadadas actuaciones de su maestro mientras que el segundo ofrece una labor totalmente opuesta, burlón y cachondo que induce al todopoderoso al inciso de la ira.

-Jerónimo ¿Cómo es tu papel?

-En primer lugar te diré que nunca hice teatro, por lo tanto es una cosa nueva para mí; pero me gusta el papel de criado fuerte al lado del Rey Herodes me siendo muy arropado y confío en sacarle punta a la obra.

-¿Puedes hacer una creación de tu papel?

-Hombre, hubo criados que marcaron historia, pero tengo la confianza que esta representación pueda dar un revulsivo ya que ahora tenemos más medios a nuestro alcance tanto en megafonía como en luminotecnia como también en los escenarios. Antes apenas si había vestidos y en cambio nosotros, con la ayuda del Ayuntamiento y de nuestras esposas intentaremos ofrecer una cosa digna de una Corte Real.

-En un país democrático y con soberanía ¿Cómo reaccionará la juventud?

-Los mayores espero que vendrán para divertirse con lo que la obra depara y la juventud, que pasa de todas estas historias, seguro que irá a la representación para vernos a nosotros, para ver a sus amigos y esperemos



Jerónimo Sureda

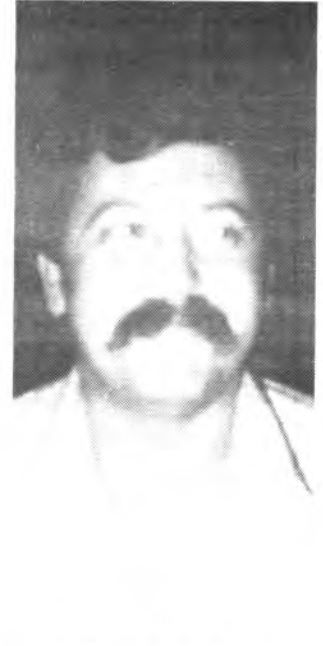

Pedro Arévalo

que todos sepan entender el motivo, que por parte de los actores no es otro que divertir a la gente.

-Ahora corresponde al simpático de la cuestión. Pedro ¿qué te dice tu papel?

-Me encuentro en idénticas situaciones que mis compañeros, es decir soy recluta. Me va de aquella manera. Con Herodes no se puede reír y sin embargo tengo la obligación de hacer reír al público. No me siento gracioso y sin embargo tengo que serlo. Es difícil, no te creas.

-Cuando subes al escenario ¿Qué meta te trazas?

-Hacerlo lo mejor posible para que la gente se divierta, no hacemos nada para nosotros, lo hacemos todo para el público. Intentaré sacarle todo el jugo a mi papel.

-¿Algo anécdota?

-Cada día descubro cosas nuevas y me fascina tanto el berrinche del Rey Herodes que a veces sueño con él. Tengo que hacerle la puñeta y al final me gustaría meterlo en un saco y yo hacerlo con él para seguir incordiándole hasta el infierno.

-Tus intervenciones con la Sibila ¿Las consideras ajustadas?

-Son maravillosas, además que ante una personalidad como la que encarna Bárbara Femenías merece descubrirse, te lo juro, son unas escenas de mucho arropo y si todo funciona como en los ensayos, Els Reis del 88 pasarán a la eternidad.

-¿Qué le aconsejarías al Rey Herodes?

-En el teatro nada y fuera de él tampoco.

Jato.  
Fotos: J.T.F.

## Asociación Cultural "Es Garballó"

La Asociación Cultural "Es Garballó" inicia esta semana las veladas de Cine Club que tendrán lugar los martes de cada semana en el Cine Juva de Cala Ratjada.

A partir de las 20'30 horas serán proyectadas dos películas de gran calidad y los precios establecidos serán: Socios con carnet 150 pesetas. General 200 pesetas.

Periódicamente se organizarán coloquios sobre la modalidad y el tema de la película con la participación de entendidos en arte, cultura y periodismo.

J.T.

# Pompas Fúnebres de Manacor S.A.

*Tel. 55 18 84*

*Paseo Ferrocarril, 14 MANACOR*

## Restaurante **CA S'HEREU S.A**

Carretera Cala Millor Tel. 585449 SON SERVERA

LES DESEA FELICES FIESTAS Y UN  
PROSPERO AÑO NUEVO 1988



### **Abierto**

CENA NOCHEBUENA

CENA NOCHEVIEJA

A la carta típica FIESTAS  
NAVIDAD y FIN DE AÑO

**BAILE NOCHEVIEJA**

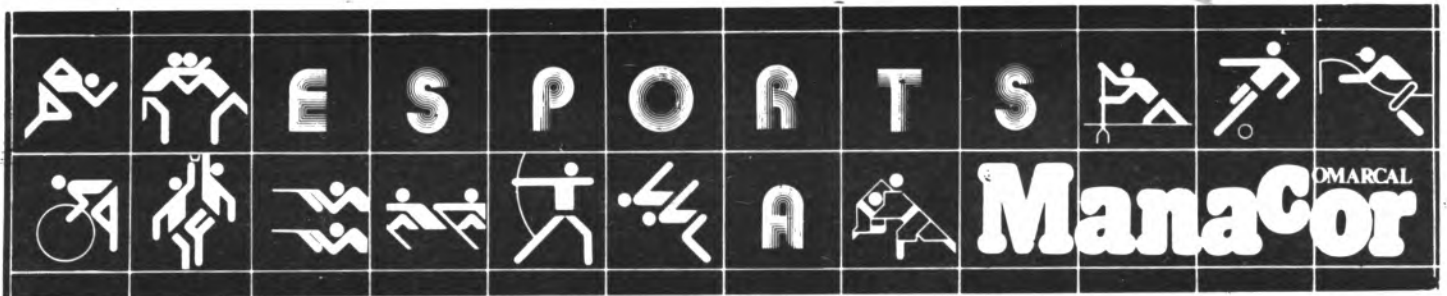

## Otra vez fútbol

Salvo que ahora sean los equipos quienes se decidan a conceder una "jornada de reflexión" -que tal vez no estaría mal- a los árbitros, este fin de semana se reanudarán las competiciones futbolísticas, a nivel de categorías regionales e incluida la Tercera División, en las Baleares.

Como es lógico la "jornada de reflexión" trajo consigo comentarios para todos los gustos de cara a los aficionados al deporte del balompié, aunque la inmensa mayoría no encontrase a ésta la postura más adecuada de cara a hilvanar la violencia y malos tratos hacia los "trencillas"; acaso sería más idóneo el tomar unas medidas más drásticas a la hora de imponer las correspondientes sanciones, además de que así pagarían los culpables y no asimismo los justos por los pecadores, como sucedió el pasado fin de semana que muchos de los que debían deliberar alguno de los 251 partidos que no se jugaron han demostrado a lo largo de toda su vida una trayectoria ejemplar, más, sobretodo cuando se trata de equipos denominados de base en los que por regla general se dedican a jugar al fútbol y recrearse en lugar de buscarse conflictos.

Todavía es pronto para adelantar si de veras se habrá conseguido nada positivo, cosa que de verdad nos alegraría, pero dudamos

mucho que los "folloneros" de siempre no continuen en su línea y especialmente en esta jornada dediquen sonoras "ovaciones" a los Colegiados cuando estos salten al terreno de juego o cuando en su desgracia comentan algún error, que también está en su derecho de tratarse de seres humanos. De todas formas una cosa sí está clara, y es que si los Arbitros se empeñan en pretender amabilidades y respeto, algo que sí merecen por ser los autoritarios y tratarse de personas también los clubes y aficionados quieren ver honestidad, imparcialidad y caballerosidad en su cometido, algo que en algunos también deberían reconocer que brilla por su ausencia; aunque a la vez deba recalcar que si los hay de muy buenos y ejemplares.

### LA JORNADA APLAZADA

La Federación Balear ya ha designado las fechas en que deberá jugarse la jornada aplazada, y aprovechando el previsto descanso liguero de estas fiestas navideñas se ha optado por los días 2 y 3 de Enero para los equipos de la cantera, mientras que los encuentros de Tercera División y Regional Preferente se disputarán el día 6, Festividad de Reyes.



A...

# Ninot

trobarà la millor joguina i el present més apropiat per regalar...felicitat

Silenci, 36 - Tel. 55 46 05  
Manacor (Mallorca)

FACIL APARCAMENT



# Ante el Alaró no deben pasarse apuros

*Paco Acuña deberá dirigir al equipo desde la tribuna*

Joan Galmés

*El día 6 de Enero se jugará el Cade Paguera-Manacor*

Tras el paréntesis de la semana pasada, a raíz de la jornada de reflexión, se reanuda la competición futbolística, y al conjunto máximo representativo de nuestra ciudad le corresponderá el jugar nuevamente en "Na Capellera", teniendo como contrincante de turno a un Alaró, que no debe ofrecer demasiadas dificultades a tenor de la campaña que viene llevando a cabo; aunque ya sea bien sabido que sobre el rectángulo de juego no hay enemigo pequeño y por lo tanto debe lucharse a fondo desde los mismos inicios, sino se está expuesto a que acontezca lo mismo de hace quince días frente al Calviá que se concluyó la contienda con el mismo empate a cero inicial.



*El Manacor debe conseguir los dos puntos frente al Alaró, y hacer olvidar amargas tardes a su afición*

## EL MANACOR CON TODA LA PLANTILLA DISPONIBLE

Salvo desgracias de última hora el Manacor contará con toda la plantilla disponible, al no haber ningún jugador sancionado federativamente y los "tocados" que había a principios de semana se han ido recuperando, por lo cual

se podrá sacar desde los mismos inicios la formación que se considere más idónea. Como viene siendo habitual en él, Paco Acuña, que precisamente tendrá que dirigir al equipo desde la tribuna, dado que el Colegiado del encuentro Manacor-Calviá, Sr. Jiménez García, añadió un anexo al acta que ha conllevado dos partidos de sanción al mister

y uno al Delegado del equipo Juan Durán, por increparle una vez finido éste, no nos ha adelantado formación posible, aunque consideramos que una de las que tiene más probabilidades sea la formada por: Llodrá bajo los palos; Matías, Adrover, Tomeu Riera y Rivera en la defensa, Crespí, Galletero, Tòfol y Loren en la media; y

como atacantes Tent o Caldentey y Onofre.

## EL ALARO

Los visitantes, que la pasada temporada se convirtieron en el equipo revelación de la categoría, en la presente van bastante a la deriva, ocupando en la actualidad la décimo quinta posición, con diecisiete

**FABRICA DE EMBUTIDOS  
JOSE M.º SANCHEZ APARICIO  
MANACOR (Mallorca)**

Jorge Suredo, 5      Teléfono 55 40 65

Tripas especiales para matanzas  
particulares y sobrasada de cerdo negro

### OFERTA

Cordero de 10 a 12 kg.....450 pts.

Costillas de cordero.....750 pts.

Porceila fresca de 14 a 16 kgs.....550 pts.

Y OTROS PRODUCTOS

## CINE GOYA

VIERNES A LAS 21'00 H.  
SABADOS A PARTIR DE LAS 5'30 SESION CONTINUA  
DOMINGOS A PARTIR DE LAS 2'45 SESION CONTINUA

LADRONES EN LA NOCHE

\*\*\*\*\*

MADONNA  
Who's that girl

goles a favor por veintisiete en contra, con doce puntos y dos negativos en su correspondiente casillero de puntuación. Como anécdota cabe decir que es el único equipo que todavía no ha empatado ningún encuentro, y en su partido de hace quince días perdió por 2-1 frente al Alaior.

Una de sus formaciones más habituales y que creemos no variará mucho de la que se oponga la Manacor es la compuesta por: Ivars, Corró, Rosselló, Sierra, Javier, Ferrer, Gelabert, García, Rafa, López Díaz y García II.



*Paco Acuña, en esta ocasión no podrá ocupar su correspondiente plaza en el banquillo*

presente semana, sera Amorós juntamente con Juan Durán quienes desempeñen las tareas de Delegado en la primera plantilla del C.D. Manacor.

**EL DIA DE REYES HABRA FUTBOL**

Ya se ha designado fecha para la disputa de la jornada suspendida el pasado fin de semana, siendo ésta concretamente la del 6 de Enero, por lo que respecta a la Tercera División. Por lo cual el Manacor en la Festividad de Reyes deberá desplazarse hasta Paguera para deliberar su correspondiente partido contra el equipo anfitrión.

**HORA Y ARBITRO**

La hora señalada para el partido, es la misma de los dos más recientes, o sea a las tres y cuarto de la tarde; y el árbitro designado para dirigirlo el Sr. Alemany Ramis, que esperamos nos quite el mal sabor de boca que dejaron otros

compañeros en precedentes ocasiones.

desempeñando tal función en equipos de la Cantera. Por lo tanto, a partir de la

**NUEVO DELEGADO**

Toni Mercant que hasta la fecha venía actuando en calidad de Delegado de equipo en bastantes partidos ha cesado en el cargo, sustituyéndole Salvador Amorós que venía

**"EDUCAR PARA LA FELICIDAD"**  
 NUEVO LIBRO DE  
 GREGORIO MATEU  
 UN BUEN REGALO PARA TODOS



# viajes manacor

**AVINGUDA D'ES TORRENT 1 TEL:550650**



## ESPECIAL NAVIDAD Y FIN DE AÑO

<p>■ <b>ITALIA AL COMPLETO</b>                  Del 26 de Diciembre al 02 Enero                  Visitando Roma, Florencia, Venecia, Asís y Pisa.....52.750 pts.</p> <p>■ <b>AUSTRIA Y SUIZA</b>                  Del 26 de Diciembre al 02 Enero                  Visitando Innsbruck, Salzburgo, Viena, Zurich, Cataratas del Rhin.....76.900 pts.</p> <p>■ <b>ANDORRA</b>                  Del 30 Diciembre al 03 Enero                  Hotel 4 estrellas en M.P..... 23.950 pts.                  Del 30 de Diciembre al 03 de Enero                  Hotel **** en M.P.....23.950 pts.</p> <p>■ <b>FIN DE AÑO EN VALLE DE ARAN</b>                  Del 29 Diciembre al 03 Enero                  Hotel *** en M.P.....35.900 pts.</p>	<p>■ <b>FIN DE AÑO EN ROMA</b>                  Del 26 Diciembre al 02 Enero                  Hotel 3 estrellas.....42.000 pts.                  Hotel 4 estrellas.....49.750 pts.</p> <p>■ <b>FIN DE AÑO EN VENECIA</b>                  Del 30 Diciembre al 02 Enero                  Hotel 4 estrellas.....35.900 pts.</p> <p>■ <b>FIN DE AÑO EN FLORENCIA</b>                  Del 30 Diciembre al 03 Enero</p> <p>■ <b>FIN DE AÑO EN CANARIAS</b>                  Del 28 Diciembre al 04 Enero                  Las Palmas-Tenerife.....57.000 pts.                  Las Palmas (6 días).....47.000 pts.</p>
--	--

▶ **VIAJES MANACOR LES DESEA UNAS FELICES FIESTAS Y UN PROSPERO AÑO NUEVO**

## El sábado a las 16 horas en Cala Millor Badía Cala Millor-Atco. Baleares

### Nuevo duelo regional

Al Badía Cala Millor, está visto y palpable, que este final de la primera vuelta se le presenta de lo más interesante y hasta el momento de lo más positivo, ya que no se puede pedir más, de los resultados obtenidos, como lo demuestran las victorias ante Mollerusa -en su feudo- y Endesa Andorra en Cala Millor, primer y segundo clasificados

respectivamente, la igualada a dos tantos el pasado domingo en el Poliesportiu de Sa Pobla, frente al Poblense, y para el próximo sábado a partir de las 16 horas otro difícilísimo "derby", frente al Atco. Baleares, en partido correspondiente a la décimo-séptima jornada de liga de la Segunda División B.

El rival de turno el Atco. Baleares, ha sido hasta la fecha "gafe" en el recinto de Cala Millor, ahora bien, siempre teniendo como jueces de la contienda trencillas de la isla, que por lo general tenían al equipo capitalino como "un intocable", pero ello no resta importancia ni dificultades, ni mucho menos interés al encuentro que nos ocupa, es más en fútbol no se puede vivir de historia, lo único que en realidad cuenta es la labor que

realicen los jugadores en el terreno de juego. Una vez más se adelanta el encuentro del sábado por no coincidir con el partido a disputar en el Luís Sitjar, entre el R. Mallorca y el Osasuna.

A pesar de la mala clasificación del Atco. Baleares -antepenúltimo-, el interés por el partido no ha decrecido, ya que tanto jugadores como afición, son conscientes que será un hueso duro de roer, no cabe duda que los muchachos de Pedro González tendrán que luchar hasta la extenuación, sin dar un balón por perdido, durante los 90 minutos, puesto que el cuadro del Estadio Balear tendrá que acudir a Cala Millor con el propósito de aminorar su carga de negativos e intentar alejarse de la zona conflictiva en que estos momentos está inmerso. Todo ello da un gran aliciente al encuentro e invita a los aficionados a acudir al recinto de Cala Millor, donde se promete poder contemplar un verdadero espectáculo futbolístico ya que tanto un conjunto como otro tienen elementos para darlo.

El Badía, después de conseguir esta igualada en Sa Pobla, se ha colocado con 17 puntos y un positivo, en novena posición,

igualado a Osasuna Promesas, Arnedo y Barcelona, respectivamente colocados en séptima, octava y décima posición, lo que indica que los dos puntos son de vital importancia para escalar unos puestos en la tabla. Los jugadores son conscientes de las dificultades que encontrarán para lograrlo pero saben que jugando con la fuerza, tesón, cabeza y corazón con que vienen haciéndolo lo más probable es que los puntos se queden en casa. Para este partido Pedro no tendrá problemas para confeccionar la alineación, ya que, prácticamente tiene a todos a su disposición, el único algo tocado es Obrador pero para este encuentro ya estará completamente repuesto. Los convocados salvo cambios de última hora serán: Julio, Parera, Jaime, Mesquida, Llull, Sebastián, Nadal, Salas, Pastor, Salvuri, Carrió, Sansó, Femenías, Company, Riera y Mut. Creemos sinceramente que el once inicial no diferirá mucho del que jugara frente al Poblense el pasado domingo.

El Atco. Baleares que el pasado encuentro en el Estadio Balear, sucumbió por 1-2 frente al Andorra, viene a Cala Millor con la sana



Toni Pastor, un hijo en la línea zaguera del Badía

intención de borrar alguno de sus negativos. Para ello el nuevo mister Martín Esperanza ya podrá contar con el conocidísimo Artabe, una vez cumplido su partido de sanción federativa. El once titular que salte al terreno de juego para enfrentarse al Badía posiblemente sea el formado por: Pascual, Tur, Javier, Capó, Aguiló, Sebastián, Molina, Amengual, Campins, Artabe o Botubot y Vera.

El colegiado designado para dirigir este interesante encuentro ha sido el Sr. Segura, del que como siempre esperamos sea ecuánime en sus decisiones y no se deje influenciar por el ambiente que pueda haber en las gradas ni por los posibles nervios de los jugadores y sí consiga pasar desapercibido.

Bernardo Galmés

#### GABINETE MEDICO

#### ENFERMEDADES DE LA PIEL EN ADULTOS Y NIÑOS

- Enfermedades venéreas
- Tratamiento del acné juvenil
- Cirugía local.

Consulta C/ Bosch, 9-2o. - MANACOR. Lunes y miércoles de 17,30 a 20 horas. Solicitar hora los lunes y miércoles de 17,30 a 20,30 h. - Tel. 55 59 25.

#### Villas Ibiza Sociedad Anónima

Venta de chalets  
Villas for sale  
Hauser zu verkaufen  
Desde 8.000.000



VISITENOS EN:  
Porto Cristo Novo, Av. Carlos I - Cala Mandiá-o  
llámenos a los tels. 570624 - 657413



# RESTAURANTE LOS DRAGONES PORTO CRISTO

PREPARA SU NOCHEVIEJA  
CON UN EXTRAORDINARIO MENU  
Y  
ESPECTACULARES ACTUACIONES

BRINDAREMOS  
CON  
CODORNIU

CODORNIU

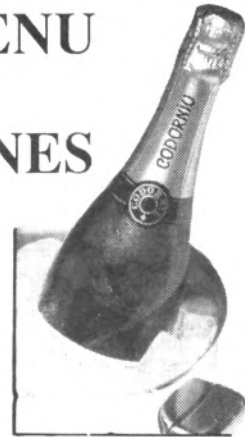

*Aprovechamos la ocasión para desear a todos  
nuestros amigos y clientes Felices Navidades*

## BAR CA'N TONI RESTAURANTE PORTO CRISTO

Dé la bienvenida a  
1.988 brindando con  
nosotros.

# NOCHEVIEJA

(Mariscos, pescados, y carnes frescas)  
Lechona, Pavo navideño, etc.

Cava  
FREIXENET →

(Bodas, banquetes, comuniones,  
comidas de empresa, etc.)

Disfrute de nuestros amplios  
salones

Pida presupuesto sin compromiso



### SERVICIO A LA CARTA

Reserva de mesas: 57 00 94

*Escolar - Andratx***Duelo para la supervivencia**

Esperamos que la jornada de "reflexión" haya servido para algo positivo y que los Colegiados consigan lo que todos deseamos, que su paso por los campos de fútbol sea lo más discreto posible sin dejar huellas de ninguna clase y que el público pacífico o exaltado comprenda la fragilidad de toda persona porque nadie es perfecto en este mundo y que la primera demostración la podamos ver este Domingo con un recibimiento cariñoso para el designado, cosa que dudamos.

El Escolar, aprovechando bien el tiempo, supo compaginar la jornada de descanso para entrenar y estos días ha venido efectuando diferentes partidillos de entrenamiento

con equipos de la zona, cuyos resultados fueron satisfactorios en cuanto a interés, deportividad y también en cuanto a goles.

Para este partido que podríamos calificar como duelo para la supervivencia, dadas las clasificaciones de ambos contendientes, Jaime Mascaró no podrá contar con las dos puntas de lanza que forman la delantera local, Martí - ausente por vacaciones- y Riutort -por acumulación de tarjetas- tendrán que ser sustituidos por Barceló y Macías, los cuales ya nos tienen acostumbrados a ofrecer espectáculo y esperemos que su debut ante la portería contraria se convierta en efectivos disparos transformados en goles.



La convocatoria para esta semana será la siguiente: Carlos, Fernández, Suárez, Gayá, Roig, Serra, Ramón, Aurelio, Barceló, Julián, Macías, Bonet, Fons, Sureda y Alejandro.

En cuanto al Andratx, equipo que prepara José M. García, desplazará a: Caimari, Castell, Alemany, Massip, Hinarejos, Kubalita, Teo, Fiol, Nini, Rodríguez, Díaz. Y los hombres del banquillo

Talent y Toledo.

Según las últimas noticias viajarán a Capdepera para borrar negativos de los cinco que figuran en su casillero, de forma que los blanquiverdes tendrán que duplicar su capacidad para derrotar al débil, sobre el papel, equipo visitante.

La hora del partido está anunciada para las tres y media de la tarde, con arbitraje del Sr. Coll Pou.

**CARTELERA DEL ESCOLAR:****Sábado:**

-A las 15'00: Escolar - Petra (Alevines)

-A las 16'15: Escolar - La Salle (Infantiles)

**Domingo:**

-A las 10'30: Escolar - Barracar (Juveniles).

Jato.

**CAFETERIA - HAMBURGUESERIA**

*Hamburgueses - Entrepans  
Patates fregides - Ensalades  
Frankfurts etc.*

**Nit de Nadal**

(Obert tota la nit)

*Hi haurà xocolata  
amb ensaïmades*

**Triangle**

**C/ MAR, 5 (VIA PORTUGAL)**

*MOLTS D'ANYS I BONES FESTES A TOTS*

Porto Cristo C.F.

**Regional Preferente  
EL PORTO CRISTO  
VIAJA A ESPORLES**

Salto de rana en el calendario debido a la jornada de reflexión organizada por los señores jueces de contienda, y jornada atrasada para dar paso a la última de esta primera vuelta. Al Porto Cristo, le corresponde en suerte, viajar a Esporles, donde tiene posibilidad de pellizcar algún positivo que le asegure más la permanencia en este trío de cabeza con las máximas aspiraciones de ascenso directo al primer tropiezo del "Cala d'Or".

El "Esporles" que con el empate conseguido 0-0 el pasado domingo en Montuiri cuenta con media docena de empates, siendo el único que alcanza este número en este grupo.

Su irregularidad, hace que ocupe un lugar en la tabla, de mitad hacia abajo.

Si el Cardassar, ganase mañana en "S'Estanyol" y el Porto Cristo hacía lo mismo en Esporles, la clasificación quedaría de la siguiente manera: Cala d'Or, líder seguro, Porto Cristo 21 puntos, Cardassar, 21 puntos, Margaritense, 20 puntos y así sucesivamente.

A por los puntos pues, la oportunidad está servida.

**Juveniles II Regional  
VIENE EL ALCUDIA.**

Un equipo muy correoso que pondrá a prueba los hombres del Porto Cristo, juvenil, muy recuperado y puesto a punto en las últimas jornadas.

Partido pues muy interesante donde los chavales de Agustín-Piña, deben verse respaldados por un público muy numeroso en el Campo Municipal.

**Infantiles II Regional.  
ESTA TARDE A  
S'HORTA.**



*J. Riera y Mariano, jugadores del Porto Cristo.*

Mucho tendrán que esforzarse los chicos de Juan Adrover, para conseguir un triunfo en el difícil campo de S'Horta. Pero seguro que se esforzarán y seguro que sumarán dos positivos más para seguir capitaneando el liderato de este grupo.

**Alevines II Regional.  
HOY, PORTO CRISTO -**

**SOLLERENSE.**

Puede y debe ser el arranque definitivo de los cachorrillos porteños, este partido que esta tarde han de disputar contra el "Sollerense", que aunque sea enemigo difícil, más mérito tendrá la victoria, que seguros que si se empeñan, la conseguirán.

AUTOR: Jeroni Vera Caldentey



**EL VOSTRE GIMNAS  
VOS DESITJA  
MOLTA FELICITAT**



# U.D. BARRACAR (Coordina S. Nicolau)

## SEGUNDA REGIONAL.

Otro partido fuera tendrá que disputar el primer equipo barracano, pues debido a la tristemente famosa jornada de reflexión decretada por los trencillas, mañana el Barracar visitará al Sancelles.

Sólo un milagro puede suceder para que los del Barracar puntúen en este desplazamiento; la papeleta es difícil y el problema casi insolucionable.

El Sancelles en su campo se juega el liderato, pues a un sólo punto de su vecino el Santa Eugenia, hará lo posible para desbancarlo, aunque éste también juega en propio campo, pero con un Altura que va a por todas en óptima clasificación.



El primer equipo del Barracar, deberá rendir visita a un difícil Sancelles (Foto: Toni Blau).

## JUVENILES SEGUNDA REGIONAL.

Mal lo tienen también los

"pollitos" de "Gallina" que tendrán que viajar a Capdepera para medir las

fuerzas con el brioso "Escolar"

Esperemos una reacción del Juvenil Barracar, que madera sí la tiene para conseguir grandes cosas; hay que conseguir acoplamiento y moral, para lograr tutear a los "gabellins" y aunque difícil, no es imposible conseguir algo positivo.

En el Barracar todo es posible!

## INFANTILES SEGUNDA REGIONAL.

Esta tarde los Héroes de Sebastián Ginard tendrán que sudar la camiseta (la sudarán) para vencer (vencerán) al Margaritense. Un equipo que sin ser algo del otro mundo, sí será difícil rival en su propio campo

A pesar de todo, esperamos y confiamos que los infantiles barracanos, seguirán su marcha triunfal, sumando dos valiosos

positivos.

## ALEVINES SEGUNDA REGIONAL. El Barracar viaja a Ca'n Picafort.

También los pequeñajos del Barracar visita al Can Picafort, los dos equipos esta tarde en Santa Margarita, uno en la villa y otro en la colonia veraniega. Con moral de bronce, los dos equipos, están dispuestos a puntuar. Si es posible estaremos allí para narrarles lo acontecido y vivir personalmente la jugada que se va a armar en el autocar, a su regreso si los dos equipos ganan.

Y el Barracar no tiene nada imposible.

## Cafeteria S'Hort

Para estas fiestas menú especial:  
NOCHEBUENA Y NOCHEVIEJA  
elaborados por el chef: Sion Mascaró

Plazas limitadas.  
Reserva de mesas  
Tel. 555142

La Dirección de la Cafetería S'Hort desea a sus clientes unas Felices Fiestas y un feliz Año Nuevo



**ESPECIALIDAD EN:** -Pollos al ast  
-Hamburguesa  
-Salchichas  
y gran variedad en bocadillos

**DISPONEMOS DE UN SALON DE JUEGOS CON:**  
-Billares  
-Ping-Pong  
-Máquinas recreativas

C/Baleria MANACOR

## PRECISAMOS

\*Oficial Lacador  
\*Persona para lijar  
(Se valorará experiencia)  
\*Aprendices de 16-17 años  
Informes: Tel. 55 28 28

# RENAULT MANACOR

# TURBO



EXPOSICION Y VENTA (COCHES NUEVOS Y DE OCASION): Cra. de Palma km. 48 - Tel. 55 46 11  
TALLERES Y RECAMBIOS: Capitán Cortés, 69 - Tel. 55 10 93

## Así van las clasificaciones

### PRIMERA DIVISION

1. R. Madrid.....	25+11
2. At. Madrid.....	21 +7
3. R. Sociedad.....	19 +5
4. Valladolid.....	17 +3
5. Zaragoza.....	16+2
6. Ath. Bilbao.....	16+2
7. Celta.....	15 +1
8. Barcelona.....	15+1
9. Osasuna.....	15 +1
10. Cádiz.....	15 +1
11. Valencia.....	14
12. Gijón.....	14
13. Sevilla.....	13 -1
14. Españoll.....	13 -1
15. Betis.....	10 -4
16. Mallorca.....	10 -4
17. Murcia.....	9 -5
18. Las Palmas.....	9 -3
19. Logroñés.....	7 -7
20. Sabadell.....	6 -8

### SEGUNDA DIVISION "A"

1. Elche.....	20+6
2. Figueras.....	20+6
3. Málaga.....	19+3
4. Oviedo.....	19+5
5. Castilla.....	17+3
6. Santander.....	17+3
7. Lérida.....	16+2
8. Rayo Vallecano.....	15+1
9. Huelva.....	15+1
10. Granada.....	13 -1
11. Barcelona Ath.....	13 -1
12. Tenerife.....	13 -1
13. Castellón.....	13 -1
14. Coruña.....	12 -2
15. Hércules.....	11 -3
16. Sestao.....	11 -1
17. Burgos.....	11 -3
18. Cartagena.....	10 -4
19. Jerez.....	8 -6
20. Bilbao Ath.....	5 -9

### SEGUNDA DIVISION "B" (grupo II)

1. Mollerusa.....	22+6
2. Aragón.....	22+6
3. Endesa Andorra.....	20 +4
4. Tarrasa.....	19 +3
5. Andorra.....	18 +2
6. Fraga.....	18 +2
7. Osasuna Prom.....	17+1
8. Badía.....	17+1
9. Arnedo.....	17+1

10. Barcelona.....	17 +1
11. Hospitalet.....	16
12. San Sebastián.....	15 -1
13. S. Mahonés.....	15 -1
14. Tarragona.....	14 -2
15. Gerona.....	14 -2
16. Poblense.....	13 -3
17. Mirandés.....	13 -3
18. At. Baleares.....	12 -4
19. Constancia.....	11 -5
20. Júpiter.....	10 -6

### TERCERA DIVISION (Grupo Balear)

1. Santa Ponsa.....	22+6
2. Ibiza.....	21+7
3. Sóller.....	19+5
4. S. Eulalia.....	19+5
5. Alcúdia.....	18+2
6. Ferrerías.....	17+3
7. Manacor.....	17+1
8. Mallorca At.....	17+3
9. Alayor.....	17+1
10. Murense.....	16+2
11. Calviá.....	15+1
12. Santanyí.....	14 -2
13. Portmany.....	14 -2
14. Isleño.....	13 -3
15. Alaró.....	12 -2
16. Llosetense.....	12 -4
17. Escolar.....	12 -4
18. Hospitalet.....	10 -6
19. Andratx.....	9 -5
20. Cade Paguera.....	6 -8

### REGIONAL PREFERENTE

1. Cala d'Or.....	23+9
2. Margaritense.....	20+4
3. Porto Cristo.....	19+5
4. Pollensa.....	19+5
5. Cardessar.....	19+5
6. Petra.....	18+2
7. Felanitx.....	18+4
8. Ferriolense.....	17+1
9. R. La Victoria.....	17+1
10. Arenall.....	15+1
11. Esporlas.....	15
12. Montuiri.....	15+2
13. Campos.....	13 -1
14. España.....	11 -5
15. La Unión.....	10 -6
16. Artà.....	8 -8
17. Son Sardina.....	7 -9
18. Ses Salines.....	6 -8

### SEGUNDA REGIONAL.

1. Sta. Eugenia.....	21+7
2. Sancellas.....	20+6
3. Colerense.....	19+5
4. Altura.....	19+5
5. Consell.....	16+4
6. Campanet.....	16+2
7. Pla de NaTesa.....	15 -5
8. P. Sóller.....	14
9. Sineu.....	14 -2
10. Porreras At.....	14
11. Puigpunyent.....	13+1
12. Barracar.....	11 -1
13. Ca's Concos.....	10 -2
14. S'Horta.....	10 -4
15. Rotlet.....	7 -5
16. S. Cotoneret.....	6 -6
17. Valldemossa At.....	6 -6

18. Mariense.....	5 -7
-------------------	------

### TERCERA REGIONAL (grupo B)

1. Binissalem.....	18 +8
2. Búger.....	14 +4
3. Llosetense.....	12 +2
4. Escolar.....	11 +1
5. S. Juan.....	10
6. S. Servera.....	9 -1
7. Lloret.....	9 -1
8. Santanyí.....	8
9. C. Picafort.....	7 -2
10. S. María.....	5 -5
11. Ariany.....	5 -3
12. Sporting J.F.....	2 -4

Restaurant  
*La Gamba de Oro*

## TEMPORADA DE CAZA

### SERVICIO A LA CARTA

(Abierto todos los días)

Camí de la mar. S'illot. CALA MOREYA

# ***FORN I PASTISSERIA***

## ***ES MERCAT***

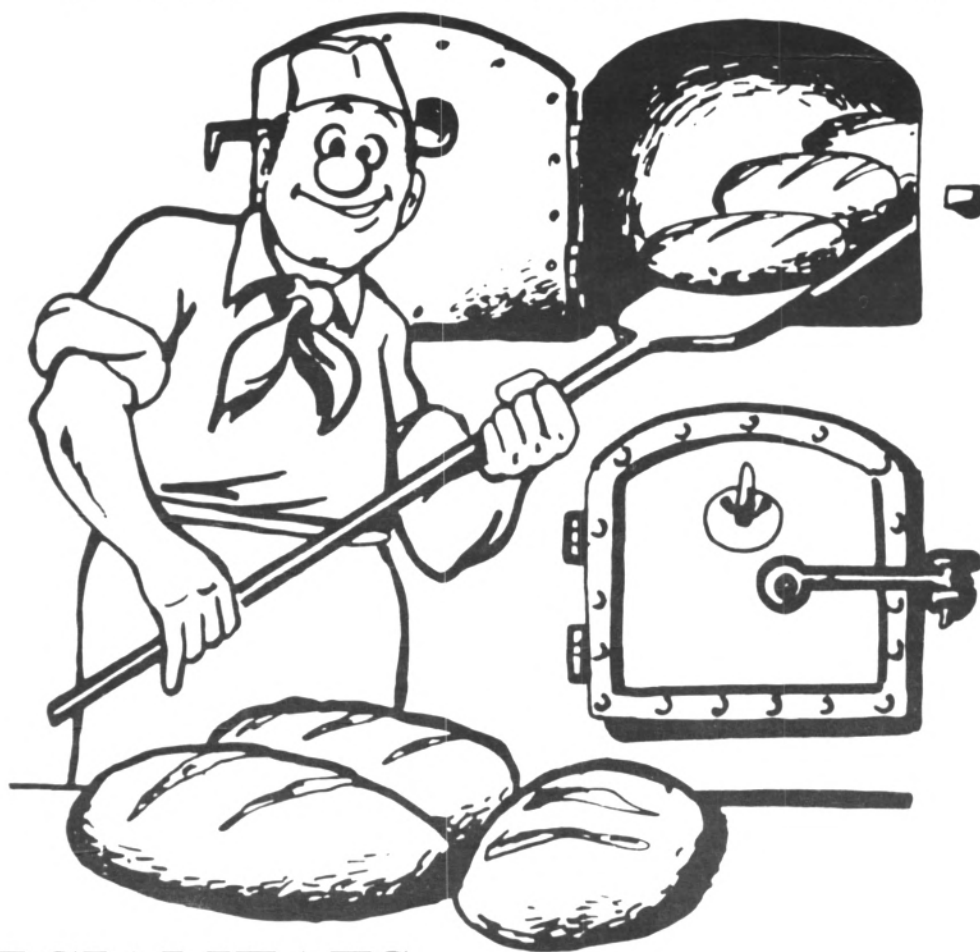

### **ESPECIALITATS**

- \*PA MALLORQUI
- \*PA NEGRE
- \*TIPIC LLONGUET  
MALLORQUI.
- \*PANADA GALLEGA
- \*ENSAIMADES PER A  
L'EXPORTACIO

### ***GRAN SURTIT EN PASTISSERIA***

- PANADES
- COCARROIS
- COQUES VARIES

**PROXIMA OBERTURA**

PLAÇA RAMON LLULL, 6 MANACOR



# Cantera

*Después de la denominada "Jornada de reflexión"*

## Vuelve la competición

### Juveniles MANACOR-SAN CAYETANO B

Después de haber descansado una jornada el Manacor, empezando la segunda vuelta, se le presenta el San Cayetano; tras el partido amistoso efectuado entre semana no creemos que pueda haber muchas dificultades para vencer y empezar bien la segunda vuelta.

### CARDESSAR - OLIMPIC.

El segundo equipo Juvenil rinde visita a San Lorenzo pueblo cercano' en el que se pueden sacar los dos puntos, aunque el Cardessar sea uno de los de cabeza, en partido amistoso ganó el conjunto local por tan sólo un gol de diferencia.

### Infantiles OLIMPIC-BADIA.

El cuadro de Biel Fullana y Emilio, reciben el sábado por la tarde al conjunto de Cala Millor, que en el partido de ida se ganó con muchas dificultades, por tan sólo un gol de diferencia y en el último minuto. El encuentro dará comienzo a las cuatro y media como es habitual en "Na Capellera".

### ESCOLAR - LA SALLE.

El equipo de La Salle se desplaza esta vez hasta Capdepera donde será difícil alcanzar un punto, perode todos modos se intentará; en un partido amistoso efectuado el sábado pasado el conjunto no tuvo mucha fortuna de cara al ataque.

### Alevines OLIMPIC-J. D. INCA



*Los equipos de la cantera, tras una jornada obligada de descanso, se tornan en sus correspondientes competiciones.*

El Olímpic Alevín recibe al equipo inquero del Juventud, o sea un partido a temer debido a la mala suerte del conjunto manacorí en las últimas confrontaciones este encuentro empezará a las tres de la tarde.

### S'HORTA -LA SALLE.

El segundo alevín tendrá que desplazarse hasta s'Horta el sábado por la tarde, donde efectuará un encuentro bastante disputado, los dos equipos están igualados.

### Benjamines. OLIMPIC - CIDE A.

El conjunto de Miguel Pomar que este año está cosechando una buena campaña, el sábado por la mañana, concretamente, a

las once menos cuarto, se le espera un difícil compromiso frente al conjunto palmesano de Cide.

### MANACOR- LA SALLE A.

Al segundo equipo, el Atco. Manacor A de nuevo se le presenta un equipo palmesano en este caso el La Salle conjunto al que será difícil vencer, siendo la hora designada para el inicio del partido a las doce de la mañana.

### MANACOR B -

### S'INDIOTERIA.

El Manacor B también jugará esta vez en Manacor, así que tres equipos para el sábado por la mañana, éste, a las nueve y media de la mañana y lo hará frente al conjunto mencionado.

### S. ANGEL - OLIMPIC B.

El último conjunto benjamín juega esta próxima semana contra el S. Angèl equipo poco mencionado en el futbito actual.

T.R.R.

**SE NECESITA**  
Para carpintería metálica  
OFICIAL y APRENDICES  
Tel. 551424

## TORNEO PEÑAS FÚTBOL

*A falta de la última jornada de la primera vuelta*

### El Bar Nuevo, virtual líder e imbatido

(De nuestra Redacción, por J.G.).- Nos lo comentaba el mismo Presidente del Torneo de Peñas, en una entrevista que mantuvimos en la pasada edición, que al convertirse el Torneo en un solo grupo éste había cobrado más emoción y espectacularidad, ya que al tener que enfrentarse todos contra todos deliberan sus fuerzas de una manera muy distinta.

Y, cuando estamos tocando fin a esta primera vuelta, en la que como es lógico ha habido sabores para todos los gustos, nos encontramos con una Peña Bar Nuevo muy firme al frente de la tabla clasificatoria, que después de dieciséis partidos disputados todavía no conoce la derrota y saca una ventaja parcial de tres puntos sobre el Es Forat, que cuenta con un partido menos, siguiéndole a la postre el Ses Delícies y Plantas Adrover, conjuntos que aún conservan ciertas esperanzas de acabar en los puestos más punteros. A la vez que continúa una empedernida lucha por los lugares cómodos de la clasificación, y, como no, para esquivar los de la cola.

#### RESULTADOS DE LA JORNADA:

Ca's Fraus, 1 (A. González) - Peña Mallorca, 0  
 Forat, 2 - Toldos Manacor, 1  
 Cardassar, 5 (P. Santandreu, J. Grimalt, M. Jaume y J. Puigrós -2-) - Perlas Orquídea, 1 (O. Pol).  
 S'Estel, 1 (L. Mascaró) - Ses Delícies, 6 (G. Riera, M. Santandreu -2-, J. Pardo, M. Fullana -2-)

Bar Jaume, 0 - Bar Nuevo, 8 (J. Muñoz -2-, D. Corraliza -5- y José Muñoz)  
 Son Macià, 1 (B. Barceló) - Plantas Adrover, 2 (J. Fullana y R. Mestre).  
 Monumento, 6 (P. Estrany -2-, J. Pol y P. Galmés -3-) - Calas de Mallorca, 2 (J. Piña y C. Domínguez).  
 Bar Toni, 3 (F.R. Rodríguez -2- y A. Serrano) - R. Sa Volta,



Comunica:

A sus clientes asiduos de Nochevieja, que por motivos de reforma, transformación y ampliación de sus salones, permanecerá cerrado hasta el día 2 de Abril de 1988. A partir de cuya fecha y en sus salones completamente renovados y con aire acondicionado les ofrecerá sus servicios para bodas, comuniones, fiestas sociales, etc.. (presupuestos sin compromiso).

**El HOTEL CASTELL DES HAMS** aprovecha para desear a sus clientes y amigos unas felices fiestas y un prospero año nuevo

LA DIRECCION



VIDRIOS MANACOR. S.A.

VIMASA

c/ Clavaris. Teléfonos 55 04 49 - 55 33 18

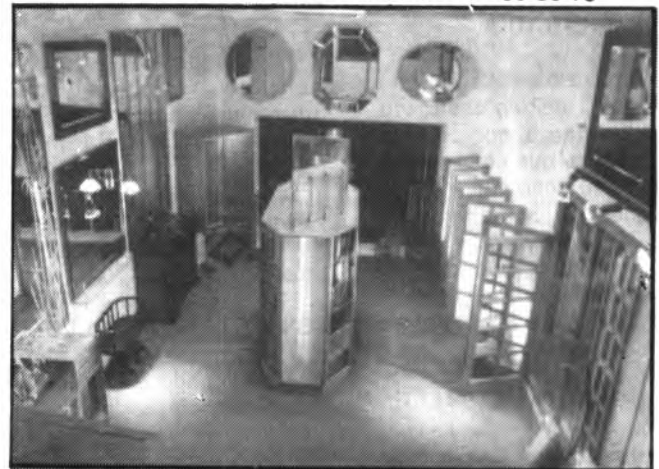

Acrisolamientos en general.- Vidrio de seguridad.-  
 Vidrio de doble acristalamiento.- Espejos  
 decorativos.- Biselados.- Vidrieras artísticas.-  
 Vidrieras talladas.- Vidrieras antiguas auténticas.-  
 Sobremesas de cristal hasta 15 mm. de espesor.-

**En VIMASA encontrará, desde la  
 más alta calidad a la más  
 estricta economía**

2 (José Beltrán y Juan Beltrán).

**CLASIFICACION:**

Equipo	P.J.	G.	E.	P.	G.F.	G.C.	P.
Bar Nuevo	16	13	3	0	57	11	29
Es Forat	15	12	2	1	43	12	26
Ses Delícies	16	11	2	3	44	16	24
Plantas Adrover	15	10	4	1	32	18	24
Amba Romaní	14	8	4	2	24	15	20
Ca's Fraus	16	10	0	6	52	27	20
Son Macià	16	8	1	7	35	26	17
Peña Mallorca	16	6	3	6	27	23	17
Cardassar	16	7	2	7	32	35	16
Bar Toni	15	6	4	5	21	51	16
Perlas Orquídea	16	6	2	8	33	41	14
Bar Jaume	16	5	1	10	35	59	11
S'Estel	15	4	2	9	22	42	10
Ca'n Simó	13	4	1	8	24	36	8
R. Sa Volta	16	3	2	11	27	44	8
Toldos Manacor	16	3	1	12	27	36	7
Monumento	16	2	1	13	29	54	5

(\*) El Ca'n Simó figura con un punto de descuento por incomparecencia.

**LA JORNADA DE ESTE FIN DE SEMANA:**

Para este fin de semana está prevista la última jornada de liga correspondiente a la primera vuelta, a base de los siguientes

partidos y correspondientes horarios:

Amba Romaní - Son Macià, Domingo a las 10'30, Son Servera.  
Plantas Adrover - Ca's Fraus, Domingo a las 9'00, Frau.  
Peña Mallorca - Bar Jaume, Domingo a las 9'00, Jordi d'es Recó.

Bar Nuevo - S'Estel, domingo a las 1'00, Jordi d'es Recó.  
Ses Delícies - Bar Toni, sábado a las 16'00, Jordi d'es Recó  
Sa Volta - Cardassar, domingo a las 11'00, Frau.  
Perlas Orquídea - Forat, sábado a las 17'15, Frau.  
Toldos Manacor - Monumento, sábado a las 15'30, Frau.  
Calas de Mallorca - Ca'n Simó, sábado a las 15'30, Calas de Mallorca.

**PARTIDOS PENDIENTES.**

Como ya hemos mencionado está acabando la primera vuelta; no obstante, restan algunos partidos por disputar, que tendrán su celebración a lo largo de estas fechas navideñas, para así poder iniciar sobre el 10 de enero la segunda vuelta. Las contiendas pendientes son las siguientes:

Ca'n Simó - Bar Toni  
Ca'n Simó - Es Forat  
Ca'n Simó - Amba Romaní.

Como habrán tenido ocasión de observar en los tres partidos participa un mismo equipo, el Ca'n Simó, que si en anteriores temporadas estaba catalogado como uno de los más modélicos en la presente sucede todo lo contrario, de ahí que no sea nada descabellado el pensar en una expulsión del Torneo, en caso de volver a ser reincidente.



## GALERIAS DEPORTIVAS

El deporte con comodidad, elegancia y profesionales a su servicio.  
En Vía Majórica, 19 tel. 55 23 66 y  
55 27 57

CALEFACCION CENTRAL

*Las Galerías deportivas ORIENT  
desean a sus socios y simpatizantes  
que el Año Nuevo les depare toda  
clase de venturas y prosperidad.  
MOLTS D'ANYS A TOTS*





Los Olivos les desea a sus clientes  
Y amigos unas Felices Fiestas y  
entrada 1988

## MENU DE NOCHEVIEJA

Aperitivo  
Gambas al ajillo

\_\_\_\_ 1º PLATO

Langosta Vellavista o en salsa de mariscos

\_\_\_\_ 2º PLATO

FAISAN "Los Olivos" con guarnición o  
Emperador Mallorquina

Trufito o tarta helada  
Vinos Rene Barbier  
CAVAS FREIXENET

Cordón Negro, turrone, cotillón y  
uvas de la suerte.

\_\_\_\_\_  
CON MUSICA

**PRECIO: 3.800 pts.**



CALA PLAYA ROMANTICA

Plazas limitadas. Tel. 570348

**Baloncesto**

**Por Tres Segundos**

**Este fin de semana, propicio para nuestros equipos**

*Tan sólo el Infantil "A", lo tiene difícil*

**INFANTIL MASCULINO B:** Los chicos de Toni Muntaner, viajan este fin de semana a Calvià, en donde se enfrentarán al titular de aquella villa, equipo que tan solo ha ganado un partido por escaso margen precisamente al Aula Balear, equipo que el pasado sábado era vapuleado en nuestra pista, por lo que pienso que si se juega como la pasada jornada, se puede regresar con victoria.

**INFANTIL MASCULINO A:** No lo tienen fácil los del Infantil A, que reciben en casa al San Agustín, equipo de características similares, pero muy efectivo en ataque, aunque creo, que si se juega con seriedad en defensa, y se aprovechan los ataques la victoria debe de quedarse en casa, y más si tanto Pastor como Caldés, Pascual y Domínguez están en vena de aciertos, los puntos deben de quedar en casa.

**INFANTIL FEMENINO:** Partido propicio para las chicas, que reciben al San José B equipo que tan sólo ha ganado un encuentro, y que además es el menos efectivo en ataque del grupo y por contra, es de los más débiles en defensa, lo que da una nueva opción a las muchachas o obtener un nuevo triunfo y consolidar esta oposición tan magnífica que ocupan.

**CADETE MASCULINO:** Ocasión a mi juicio bastante propicia para los muchachos de "Quico Cabrer", para recuperar los dos puntos que este pasado fin de semana, a mi juicio sin merecerlo, se llevó de su cancha el Patronato, ya que rinden visita al Santa María, equipo a mi juicio asequible, siempre y cuando se juegue con la seriedad del pasado



sábado.

**CADETE FEMENINO:** No lo deben de tener difícil las chicas de Onofre Pol, para alzarse con la victoria este fin de semana en la pista de Na Capellera en donde reciben al Campos, equipo que todavía no conoce la victoria, por lo que es de esperar que no se dejen sorprender y que además empiecen a dar espectáculo.

**JUVENIL MASCULINO:** El equipo Juvenil, debe de demostrar, que no marcha imbatido por pura casualidad, y además de vencer debe de convencer dando espectáculo, porque realmente, tiene equipo para ello. Su visita a Campos tiene que ser fructífera y regresar con los dos puntos en juego, para seguir ostentando este cartel de imbatido que hasta el momento mantiene.

**SENIOR MASCULINO:** El equipo senior, tras acabar la primera fase, no reempeñe la competición hasta el próximo mes de Enero, si bien en estas fiestas navideñas realizará unos partidos de preparación de cara a la segunda fase.

**NUESTROS**

**ENCESTADORES: INFANTIL MASCULINO B:**

S. Oliver.....	7
M. Pascual.....	18
P.J. Fuster.....	28
A. Veny.....	66
M. Torres.....	18
M. Mateu.....	51
M. Marco.....	3
A. Pont.....	36
G. Riera.....	24
R. Pastor.....	14
J.F. Segura.....	21
J. Vidal.....	6

**INFANTIL MASCULINO A:**

B. Pascual.....	64
C. Gavá.....	12
F.A. Domínguez.....	46
F.J. Lliteras.....	26
R. Pastor.....	130
M.A. Servera.....	16
S. Caldés.....	102
P.J. Oliver.....	6
B. Llodrá.....	12
A. Barceló.....	41

**CADETE MASCULINO:**

J. Rosselló.....	68
F. García.....	4
J.M. Muñoz.....	79
J. Cerdá.....	61
M. Humbert.....	18
J. Llodrá.....	6
J. Matamalas.....	47
O. Caldés.....	2
O. Pol.....	21
J. Nadal.....	104
J. Febrer.....	142

J. Fernández.....	4
-------------------	---

**JUVENIL MASCULINO:**

P. Reus.....	62
M. Galmés.....	38
G. Gelabert.....	6
F.J. Fernández.....	101
M. Riera.....	27
M. Llull.....	18
A. Sánchez.....	9
P. Pomar.....	136
L. Oliver.....	41
R. Blanes.....	4
G. Botellas.....	36

**INFANTIL FEMENINO:**

A. Febrer.....	43
C. Mateu.....	2
A. Llull.....	18
M.A. Fons.....	14
I. Vey.....	70
I.M. Binimelis.....	-
J.M. Parera.....	60
C. Vives.....	14
E. Reus.....	18
M. Nadal.....	47
M. Salas.....	-
C.I. Gili.....	25

**CADETE FEMENINO:**

J.M. Vey.....	39
M. Binimelis.....	2
M.A. Parera.....	29
M.A. Llodrá.....	21
A.M. Miquel.....	17
M.F. Llull.....	4
M. Pericás.....	49
M. Oliver.....	47
A. Riera.....	5
M.A. Sánchez.....	3

**LOS DEL EQUIPO INFANTIL B**

**CELEBRARON POR TODO LO ALTO, SU PRIMER TRIUNFO EN LA LIGA.**

Los componentes del equipo Infantil "B", con su entrenador al frente, y con la asistencia de los padres de los mismos celebraron su primera victoria del campeonato, con una suculenta cena

# TORNEIG PENYES BASQUET



## "Esportiu Son Carrió Ca'n Pi", "L. Soler Cocinas" i "Es Trui Comercial Artà", continuen sense perdre

(De la nostra Redacció).- Sembla que hi ha tres equips disposats a no conèixer la derrota en aquest campionat, i així ho estan posant molt difícil als seus contraris; ells són el "Esportiu Son Carrió Ca'n Pi", que quasi du un promig de cent punt per partit; un "L. Soler Cocinas", que a favor té l'orgull d'esser el menys encanstrat; i un "Es Truis Comercial Artà", que en el Grup B s'està portant prou ferm i superior als seus adversaris.

Encara resta molta lliga p'enmig i per lo tant hi pot haver canvis prou notoris, de tota manera l'avantatge sempre cal tenir-la en compte, i per lo tant sempre seran els -ara més destacats- qui tindran més possibilitats de triomfar al final.

### RESULTATS I CLASSIFICACIONS, DESPRES DE LA JORNADA DEL PASSAT CAP DE SETMANA:

#### GRUP A:

Esportiu Son Carrió Ca'n Pi, 81-7 Setmanari, 30  
 Torgo Inca Peugeot Talbot, 63-Borcal, 45  
 Xauxa, 2 - Bar Jaume, 0 (no presentat l'equip Bar Jaume)  
 L. Scier Cocinas, 60 - Bar Ca'n Pelut Son Macià, 51

Esportiu Son Carrió Ca'n Pi	7	7	0	642	326	14
L. Soler Cocinas	7	7	0	571	312	14
Xauxa	7	5	2	377	327	12
Torgo Inca Peugeot Talbot	7	5	2	432	393	12
Bar Ca'n Pelut Son Macià	8	3	5	367	449	11
7 Setmanari	8	1	7	401	593	9
Borcal	8	1	7	340	535	9
Bar Jaume (*)	8	1	7	303	497	8

(\*) Figura ambun punt de sanció



Borcal - L. Soler Cocinas  
 dissabte a les 16'15 hores al Jordi d'es Recó  
 7 Setmanari - Torgo Inca Peugeot Talbot  
 dissabte a les 17'30 hores al Jordi d'es Recó.  
 Esportiu Son Carrió Gremlins - Ninot  
 diumenge a les 12'00 a Son Carrió.  
 Joyeria Manacor - Mundisport Trípoli  
 diumenge a les 10'30 hores al Jordi d'es Recó  
 Club Juvenil Petra - Es Trui Comercial Artà  
 dissabte a les 17,00 hores a Petra  
 Bar Es Tai - Seat Manacor  
 Diumenge a les 11'45 al Jordi d'es Recó.

#### GRUP B:

Club Juvenil Petra, 41 - Mundisport Trípoli, 55  
 Ninot, 44 - Muebles Nadal, 77  
 Joyeria Manacor, 71 - Esportiu son Carrió Gremlins, 28  
 Bar Es Tai, 43 - Es Trui Comercial Artà, 58  
 Esportiu Son Carrió Gremlins, 31 - Club Juvenil Petra, 93

Es Trui Comercial Artà	8	8	0	504	316	16
Joyeria Manacor	8	7	1	455	315	15
Seat Manacor	8	5	3	551	428	13
Bar Es Tai	8	5	3	432	393	13
Muebles Nadal	8	5	3	387	355	13
Mundisport Trípoli	8	3	5	431	355	11
Club Juvenil Petra	8	2	6	447	469	10
Esportiu Son Carrió Gremlins	8	1	7	301	618	9
Ninot	8	0	8	327	586	8

#### PARTITS PER AQUEST CAP DE SETMANA:

Bar Jaume - Esportiu Son Carrió Ca'n Pi  
 dissabte a les 18'45 h. al Jordi d'es Recó.  
 Bar Ca'n Pelut Son Macià - Xauxa  
 dissabte a les 15'00 hores al Jordi d'es Recó

**ATENCIÓN**  
**regale**  
**MIMBRE**

Cestos, bolsos,  
 maceteros,  
 artículos  
 decoración

a  
**MITAD de PRECIO**

**¡Aprovechese!**

Además muchas  
**OFERTAS**

pares sueltos,  
 a partir de 200 ptas

**S'UNIO**  
 Unió, 3 Tel. 554694  
 MANACOR

**ZAPATERIA** " Felices  
**ALPARGATERIA** Fiestas"



# Hípicas

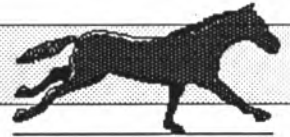

*Por repartirse el dinero recaudado en multas*

## Ocho carreras con sustanciosos premios

(De nuestra Redacción, por Joan).- A buen seguro que el interés por parte de los caballistas en conseguir alguna de las plazas de clasificación será inusitado en la reunión hípica de este fin de semana. El motivo no es otro que el de los sustanciosos premios en metálico distribuidos en todas las carreras, gozando algunas de ellas de un incremento superior al cien por cien, al repartirse entre las ocho un montante de 93.000 pts., cantidad recaudada a lo largo de todo el año en sanciones económicas y que como ya se dijo en su tiempo se repartiría en una de las últimas programaciones del año, lo cual hace alcanzar una cifra total de 204.000 pts.

El programa consta de ocho carreras, por cierto no muy nutridas en inscripción, pero que pueden deparar un buen espectáculo, más teniendo en cuenta lo reseñado anteriormente. Su combinación y nuestros pronósticos es la siguiente:

### PRIMERA CARRERA:

**L'Encant S.M., Jenovés, Visir.**

Jenovés, 2.400; Unisol, Fiorina Royer, Fulminant, 2.420; Jassband, Visir, L'Encant S.M., Jaina de Retz, 2.440.

### SEGUNDA CARRERA:

**Lírica, Lirona, Lince Fox.**

Lirona, Linda, 2.400; Lid S.F., Lírica, 2.420; Lince Fox, Laura de Noves, 2.440; Ligerá, Leo, 2.460; La Pamela de Retz, 2.480.

### TERCERA CARRERA:

**Jespy Mora, Higea, Argyle Power.**

Harisol, Higea, Argyle Power, Divina A, Jespy Mora, 2.400; Berta Dillon Royer, Drac O., 2.440.

### CUARTA CARRERA:

**Fort Mora, Zyan Power, Hister.**

Zyan Power, E. Bonita, Alis Dior, Creta, Fort Mora, Eveta, Hister, 2.400 m. - AUTOSTART.

### QUINTA CARRERA:

**Drives Twist, Carlowitz Khan, Helen du Fort.**

Lady du Parc, Drives Twist, Carlowitz



*"Haff", uno de los favoritos en la carrera estelar*

Khan, 2.400; Jarvis, Helen du Fort, Hudson, 2.420; Kiroun, 2.440.

### SEXTA CARRERA:

**Faraona, Jiel Mora, Escarcha.**

Faraona, Figura Mora, Johnnie Walker, Escarcha, 2.400; Heros de Mei, Brillant d'Or, 2.420; Jiel Mora, 2.440.

### SEPTIMA CARRERA:

**Joia Bois, Castañer, Jeanette.**

Boy S.M., Joia Bois, Filón J.B., Exquina Mora, Zeta, Eolo Royer, Castañer y Jeanette, 2.400 m. - AUTOSTART.

### OCTAVA CARRERA:

**Gamín d'Isigny, Haff, Miss de Broutail**

E. Marisol, Jeune et Bleu, Morlac, Luberian, Haff, 2.400; Miss de Broutail, 2.420; Larsen, Gamín d'Isigny, 2.440; Kaolín Pelo, Lido de Fleuriais, Cartumach, 2.460.

### CONTRATACION BAR DEL HIPODROMO.

El pasado martes al mediodía, en el despacho del Batle, Jaume Llull, se procedió a la apertura de sobres -tres- que se habían presentado como opositores de cara a hacerse con la regencia del Bar del Hipódromo; siendo

el más pujante y por lo tanto quien se la adjudicó el presentado por Margarita Galmés, actual regentadora, por la cantidad de 610.000 pts. anuales.

### RANKING HIPICO.

Quando tan sólo faltan dos reuniones por disputar en lo que resta de año, algunas de las diferentes puntuaciones del ranking hípico están todavía por decidir, cosa que debe incrementar la emoción. Por lo que hace referencia a puntos parece muy difícil que desbanquen a Miguel Bauzá del liderato, mientras que la yegua "Zulima S.M." tiene el galardón asegurado; pero todo a la inversa sucede por lo que respecta a victorias, ya que la ventaja que saca Miguel Bauzá sobre Bartolomé Estelrich es mínima -una victoria-, y en trotones figuran empatados a 15 cada uno "Zulima S.M." y "Jiel Mora". Y en velocidades dudamos que se superen los "cronos" que en estos momentos tienen a su favor "Lido de Fleuriais" 1"20"4 y "Huracán Quito", 1'21"7.

Los seis galardones cedidos por las firmas "Seguridad Manacor", "Bodyface-Center" y "Esportiu Comarcal" serán repartidos en la primera reunión del venidero año, o sea en la del día 2 de Enero.

# HIPODROM DE MANACOR

**DISSABTE DIA 19 DE DESEMBRE**

**A partir de les 3'00  
de l'horabaixa**

**VUIT INTERESSANTS  
CARRERES**

**204.000 ptes.  
en premis**



## **LIMPIEZAS URBANAS DE MALLORCA, S. A.**

**Concesionario del servicio de recogida de basuras de  
MANACOR, PORTO CRISTO y CALA MOREYA**

### **ANUNCIA**

Al usuario en general, que los próximos días 24 y 31 **NO HABRA RECOGIDA DE BASURAS.**

Rogándole se abstenga de depositar residuos en la vía pública en las citadas fechas.

Agradeciéndole sinceramente su colaboración, aprovecha para desearles Feliz Navidad y próspero Año Nuevo.

**LA DIRECCION**

**Miscelanea deportiva**

*Dardos*

**S'Hort y Poker, al frente de la clasificación del Torneo de los martes**

Cuando se llevan disputadas cuatro jornadas los equipos del Poker y S'Hort son quienes comparten el liderato en el Torneo de Dardos que organiza el Bar Vicente, y que como es sabido se juega en la noche de los martes.

Los resultados deparados esta semana son los siguientes:  
 Poker-Roseta.....8-10  
 Vicente-Kanyar Atco.....7-8  
 Kanyar-Garito.....suspendido  
 S'Hort-S'Hort Atco.....11-10

**CLASIFICACION**

1. S'Hort.....41+2
  2. Póker.....41
  3. Vicente.....37+1
  4. Roseta.....35+1
  5. Kanyar.....33+4
  6. S'Hort Atco.....30-4
  7. Garito.....24-2
  8. Kanyar Atco.....20-2
- (\*) Kanyar y Garito cuentan con un partido menos jugado.

**PARTIDAS PARA LA QUINTA JORNADA**

S'Hort-Roseta  
 Vicente-Poker  
 Kanyar-S'Hort  
 Garito-Kanyar Atco.

**PARTIDAS PARA ESTE VIERNES**

Mientras tanto, con la jornada de este Viernes, concluirá la primera vuelta del Torneo que se disputa bajo la organización de la Cafetería Es Kanyar, cuya clasificación actualmente cuenta con cuatro equipos empatados a diecisiete puntos en lo alto de la clasificación: Es Kanyar, S'Hort, Poker y Vicente. El calendario perteneciente a esta décimo primera jornada es el siguiente:

Jordy-Roseta  
 Kanyar-Poker Atco.  
 Poker-S'Hort  
 Na Camel.la-Recreinsa Ses Delicies  
 Vicente Atco.-Garito  
 Descansa: Vicente

**PRODUCTOS HORTOFRUTICOLAS**  
*CESTAS NAVIDEÑAS Y LOTES DE*  
*EMPRESA*

**Miguel Vanrell Gual**

**Tot fruita Nadalenca**

*A partir de 1.800 pts.*  
*Servicio a domicilio*

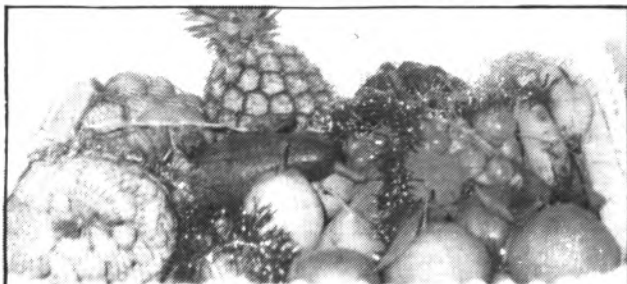

**BONES FESTES**

**Ordinas, 2 - Tel 56 13 89 - PETRA**

**Liguilla de futbito - Royal Mediterráneo Sports Center.**

**II JORNADA. RESULTADOS.**

Beach Boys, 8 - Estrúmbols, 6  
 Ríos, 3 - U2, 3  
 Cleos, 13 - Garaje Galletero, 9  
 Palladium Sa Coma, 9 - Company Sports, 6

**CLASIFICACION:**

	J.	G.	E.	P.	G.F.	G.C.	Puntos
1. Cleos	2	2	0	0	31	14	4+17
2. Beach Boys	2	2	0	0	13	10	4+3
3. Ríos	2	1	1	0	7	5	3+2
5. Palladium Sa Coma	2	1	0	1	13	11	2+2
6. Company Sports	2	0	0	2	9	14	0-5
7. Garaje Galletero	2	0	2	2	11	17	0-6
8. Estrúmbols	2	0	0	2	11	26	0-15

**PROXIMA JORNADA:**

18 Dic. viernes, 20'00 h.: Beach Boys -Ríos  
 19 Dic. sábado, 17'00 h.: Cleos - Palladium  
 19 Dic. sábado, 18'00 h.: Company Sports - Estrúmbols  
 19 Dic. sábado, 19'00 h.: G. Galletero - U2.

**VENDO**

*finca con caseta situada en Rotana*  
 (Manacor)

**Tel: 467743**



# Reñida final del IV Torneo de Damas

El pasado martes y con gran expectación, tuvo lugar la jornada final de este cuarto Torneo Comarcal de Damas, organizado por el popular Bar Ca's Fraus.

Como predecimos en los comentarios de las últimas jornadas, de que hasta el último minuto, no tendríamos campeón, debido a la igualdad de fuerzas, el tiempo nos ha dado la razón, pues el último envite duró hasta altas horas de la noche. Guillermo Febrer, se proclamó Campeón de Primera A. El

joven Rafael Brunet -la revelación de los cuatro torneos- una vez más consigue máxima puntuación en Primera B. En Segunda, Juan Planiol y en Tercera, Justo Gallardo; en féminas Antonia Riera, desbancó a Ma. Angeles Frau.

### CLASIFICACION FINAL PRIMERA A

G. Febrer.....	48'5 p.
L. Bennassar.....	48 p.
M. Gelabert.....	46 p.
G. Riera.....	39 p.
J. Mascaró.....	36 p.

M. Jaume.....	33'5 p.
J. Sbert.....	30 p.
B. Riera.....	30 p.
S. Barceló I.....	27 p.
S. Barceló II.....	24'5 p.
A. Díez.....	22 p.
J. Sansó.....	11'5 p.

### PRIMERA B

R. Brunet.....	22 p.
G. Riera.....	21'5 p.
M. Febrer.....	20 p.
P. Bernabé.....	19 p.
M. Vanrell.....	18 p.
J. Bauzá.....	13'5 p.
J. Campins.....	12 p.

### SEGUNDA CATEGORIA

J. Planiol.....	34'5 p.
J. Puigrós.....	33'5 p.
C. Martínez.....	32'5 p.
J. Muñoz.....	27'5 p.
B. Carrió.....	21'5 p.
B. Fons.....	20 p.
J. Sagrera.....	18 p.
B. Oliver.....	14 p.
A. Abato.....	14 p.

### TERCERA CATEGORIA

J. Gallardo.....	32 p.
Juan Gallardo.....	31 p.
Antonia Riera.....	22'5 p.
Ma. Angeles Frau.....	19'5 p.
M. Gomila.....	7'5 p.
Fca. Frau.....	7'5 p.

## Concurso de Pesca Lanzado de Noche

Bajo la organización del Club Els Serrans y patrocinado por la Asociación de Hoteleros de la Bahía de Cala Millor, y en la misma Playa de Cala Millor, se disputó días pasados el "Concurso de Pesca Lanzado de Noche", que reunió a 45 participantes.

Siendo los más destacados:

1. Guillermo Massanet, con 1.040 puntos
2. Bartolomé Ramón, con 803 puntos
3. Miguel Febrer, con 801 puntos
4. Mateo Busquets, con 785 puntos
5. Jaime Gayá, con 732 puntos



Los cinco primeros clasificados del Concurso celebrado en Cala Millor.

A la postre se procedió al reparto de trofeos y una succulenta cena de compañerismo con la Peña San Lorenzo en el Bar Ca's Corde.

### ESTE DOMINGO, CONCURSO DE PESCA ROQUER NAVIDAD.

Para cerrar la temporada 87 se ha organizado para este Domingo el "Concurso de Pesca roquer Navidad, en el que habrá obsequios para todos los participantes. Aprovechando, con el mismo, el "Club Els Serrans" para desear unas Felices Fiestas a todos.

### ALQUILARIA PISO

Sin amueblar  
(Preferiblemente pequeño)  
Telf. 55 04 76 (Juan)

Llogam planta baixa amb mobles i cotxera. Passeig Antoni Maura, 77  
Inf. 570385

### VENDO

2 vitrinas expositoras y un congelador. Apts para bar o comercio. Inmejorable estado  
Telf: 55 15 85

Se dan clases de Ingles a domicilio  
Escribir a  
Apdo. 147 de Porto Cristo

SE TRASPASA tienda de congelados en el "Mercat de S'Antigor"  
Inf: 55 47 72

"EDUCAR PARA LA FELICIDAD"  
DE GREGORIO MATEU  
UN REGALO DE PRESTIGIO PARA GENTE SELECTA

## Judo

Como ya viene siendo tradicional y por novena vez consecutiva

# IX Concurso de dibujo, trobada infantil y competición en Barcelona

IPPON.

El Dojo Muratore organiza el concurso de dibujos entre sus alumnos de seis a doce años con los siguientes temas, Navidad y Deporte. En la presente edición han participado 206 niños y niñas que con la calidad y originalidad de sus dibujos han puesto en verdaderos aprietos al jurado.

Ocho han sido las categorías en las que se ha concursado, siendo los ganadores los siguientes: Sebastià Bauzá Homar, María Gabriela Febrer, Antoni Josep Cabrer Esteva, Benito Capó Piña, Jeroni Vera Caldentey, Guillem Gelabert Miquel, Daniel Garcías Domínguez y Joan Miquel Sánchez Amer.

### TROBADA INFANTIL DE JUDO.

El sábado día 5 en las instalaciones del Dojo Muratore de nuestra Ciudad tuvo lugar una de las trobadas infantiles que esta entidad viene organizando

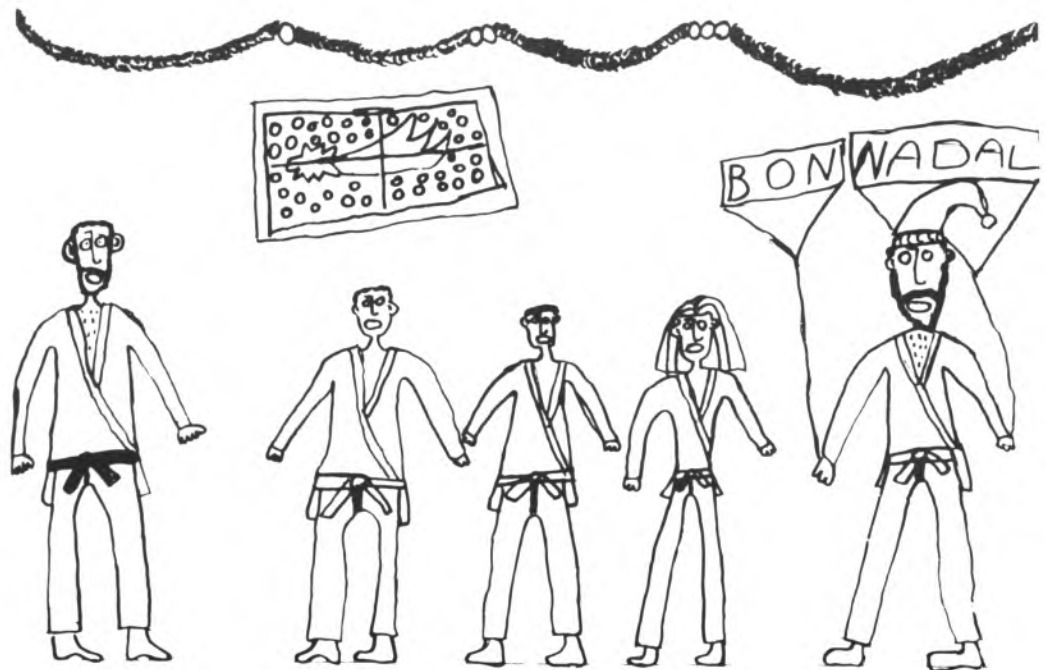

Jeroni Vera Caldentey

entre sus alumnos. En esta ocasión participaron judokas de edades comprendidas entre los seis y doce años

pertenecientes a los clubs de Manacor, Porto Cristo y Sant Llorenç.

Un total de 120 participantes pusieron a prueba la capacidad del tatami del Dojo Muratore y a los profesores del mismo Ponç Gelabert y José V. Bortal que ayudados por un grupo de alumnos del centro de edades comprendidas entre los catorce y diez y siete años encauzaron en todo momento a la gran cantidad de participantes. En resumen una tarde agradable de Judo que sirve para cumplir una de sus funciones educativas, contribuir a estrechar lazos de amistad entre sus participantes.

### FASE DE COMPETICION PARA EL CINTURON NEGRO.

El domingo día 13 en el

polideportivo Hogares Mundet de Barcelona tuvo lugar un pase de competición para el cinturón negro al que acudió el judoka del Dojo Muratore Guillem Puigserver que tuvo una brillante actuación marcando tres ippones consecutivos con lo que sumó 30 puntos más. En estos momentos Guillem está a un paso de sumarse al grupo de Miguel Febrer, Anselmo González y Tomeu Durán que están pendientes de realizar el examen de técnica, último paso para la obtención del tan ansiado cinturón negro.

### SE VENDEN

2 cuarteradas (14.206 cm2) a 3'5 Km. de Manacor, tierra buena calidad, camino asfaltado  
 Precio 1.600.000 pts.  
 Inf. 552227

## II Torneo de Ping-Pong

Con la inesperada derrota del equipo con más aspiraciones, compuesto por Juan Fons y Francisco Jape por los mata-gigantes, M. Torres y J. Barceló, el ambiente está caldeado al cien por cien y pueden esperarse sorpresas en otras latitudes pues tras la clasificación final vemos gran igualdad de fuerzas y mínimas diferencias en la parte superior de la tabla: Dos equipos con 16 puntos, uno con 15, uno con 13 y tres con 12 puntos. Faltan bastantes jornadas y difícil es dar una opinión de cara a quien será el triunfador.

### CLASIFICACION GENERAL TRAS LA CONFRONTACION DEL DIA 10

- B. Servera-D. Fons 16 p.
- J. L. Tristanchó-P. Rodríguez, 16 p.
- J. Fons-Fco. Jape, 15 p.
- M. Torres-J. Barceló, 13 p.
- J. Gayá-J. Bauzá, 12 p.
- B. Rosselló-J.L. Gallardo, 12 puntos
- A. Pons-N. Aguiló, 12 p.
- J.P. López-T. Gomila, 11 p.
- T. Suárez-M. Vadell, 10 p.
- Hermanos Borrueco, 8 p.
- P. Luís-P. Frau, 8 puntos
- J. Jara-J. Gomis, 8 puntos
- A. Sansó-A. Pascual, 6 p.

# Las Galerías Orient, un año más celebraron su tradicional Concurso de Dibujo

Fue el pasado sábado, día 12, cuando la Dirección de las Galerías Orient presentó al público sus nuevas instalaciones, y acto seguido los Ganadores del V Certamen de Dibujo, que tenía como tema: EL DEPORTE, recibieron los premios.

Como es obvio, había varias categorías de por medio, siendo los distinguidos de ambas los siguientes "artistas":

### Primer Grupo

(Hasta 6 años)

1. José Antonio Godoy Genovart.

2. María Huguet Llull.

3. Joan Lluís Parera Calvo

### Segundo Grupo

(De 7 a 10 años)

1. Ma. Inmaculada Concepción Mas Pla.

2. Guillermo Cerdá Riera.

3. Lina Rigo Caldentey

### Tercer Grupo

(De 11 a 15 años)

1. Mateo Cerdá Riera

2. Cati Bauzá Riera

3. Gabriel Tous Bosch

### Cuarto Grupo

(De 16 a 64 años)

1. Emilio Martínez Aullón

2. María Antonia Mas Llull

3. Antonio Llull Perelló

### Quinto Grupo

(Tercera Edad)

1. María Andreu Pascual

2. Francisca Ferrer

3. María Morey Perelló

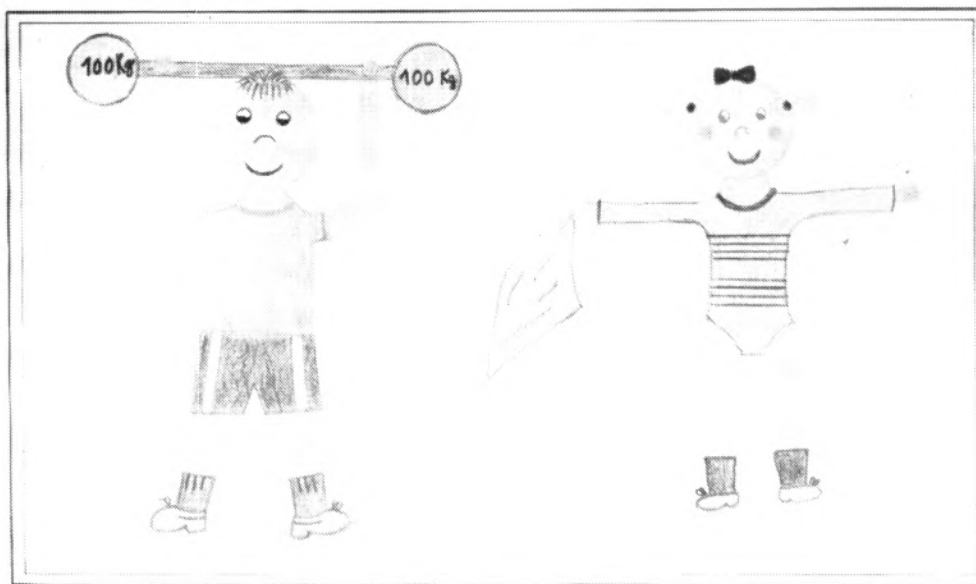

Obra de Francisca Ferrer, de 70 años de edad, segunda en el Quinto Grupo (Tercera Edad).

### EL JURADO

Los que se vieron con la gran tarea de dar el veredicto final, dada la gran participación y calidad de los dibujos fueron cinco personas sumamente entendidas en la materia: Riera Ferrari, Brunet, Miguel Vives, Joan Carles Gomis y Francisca Llull.

### MASIVA ASISTENCIA

Al acto asistieron las

primeras autoridades locales, efectuando el Batle, Jaume Llull, un breve discurso, con palabras de aliento hacia el deporte, a la vez que un alumno del

gimnasio le hacía entrega de un trofeo.

Caballero 47, separado, profesional, buena educación, busca hospedage, arca de Manacor. Compartiria RENTA, vivienda o apartamento con Srt<sup>a</sup> o Sra. misma condición. Escribir en: Apdo 147 de Porto Cristo



## CAMPO MUNICIPAL DE DEPORTES

Campeonato III División

Domingo, día 20, a las 15'15

# MANACOR ALARO





# GARNET SOCIAL

## NACIMIENTOS

-Del matrimonio compuesto por Mateo Gayá Santandreu y Francisca Isabel Lliteras Muntaner, el día 1 de diciembre, vieron con alegría aumentado su feliz hogar con el nacimiento de una preciosa niña que se llamará Juana María.

-Una encantadora niña que se llamará Margalida, el día 1 de este mes, entró en el feliz hogar de los esposos Sebastián Matamalas Rosselló y Margarita Batle Moden.

-Amparo Gordiola Olivares, el pasado día 3 del corriente mes dio a luz con toda felicidad a una encantadora niña que en la Pila Bautismal le impondrán el nombre de Ana Belén, su padre es: Juan Navarro Olivares.

-Los esposos Juan Llull Planiol y María Pol Barceló, el día 5, entró en su feliz hogar una guapísima y robusta niña que al bautizarla le pondrán el nombre de Magdalena.

Nuestra más sincera felicitación a todos los familiares de los recién nacidos.

## BODAS

-El pasado día 12, y a las 5 de la tarde, en la Parroquia de Ntra. Sra. de los Dolores, unieron sus vidas con el santo matrimonio católico Miguel Santandreu Estrany con la encantadora Francisca Oliver Santandreu.

Cuidó de la ceremonia religiosa y de impartir la Bendición Nupcial el M.I. Sr. D. Jaime Cabrer, Canónigo de la Basílica de Palma de Mallorca.

Antes de recibir la Hostia Santa el celebrante exhortó a los nuevos esposos de la responsabilidad a que se comprometen con el matrimonio.

-El mismo día y a las 6 de la tarde, en la misma Parroquia se desposaron los dos enamorados Bartolomé Llodrá Vives con la simpática Margarita Sureda Mas.

Celebró la Misa y efectuó la ceremonia propia, el Rdo.

D. Pedro Galache, Vicario de los Dolores.

-En la Iglesia de San Vicente Ferrer, el mismo sábado, el Rdo. P. Antonio Miró O.P. unió en matrimonio a los jóvenes Hipólito Cano Ledesma con la simpatiquísima Francisca Fons Galmés.

Deseamos a los nuevos desposados, amor, fidelidad, que se mantengan firmes delante de Dios y la sociedad, y que pasen una larga y muy feliz luna de miel, y que cuiden el amor, que es precisamente lo que falta hoy a la sociedad: Paz y amor.

## BODA CIVIL

-El Ilmo. Sr. Juez unió en matrimonio civil, el pasado día 11 de diciembre en la Sala del Juzgado de Distrito a José Santos Rodríguez Brunet y la simpática Antonia Fuster Mascaró.

José y Antonia, les deseamos que pasen una feliz y larga luna de miel. Enhorabuena.

## DEFUNCIONES

-El día 8 por la mañana, entregó su alma a Dios Juan Boix Jaume, a la edad de 74 años, (a) Serrano de Son Tirano, que goce de la presencia de Dios.



edad de 46 años, (a) Capellet, que descansa en paz.

Se celebró en sufragio de su alma un Funeral en la Parroquia de Ntra. Sra. de los Dolores.

-El día 8, y víctima de larga dolencia falleció en una clínica de Palma a la edad de 83 años, Antonio Sansó Suñer, que ya esté en la Gloria.



El día 8, en la Parroquia de los Dolores se celebraron las exequias, y el día 9, un Funeral por el eterno descanso de su alma.

-De un fatal accidente, Jesús Felipe Ingelmo García, perdió la vida (médico) a la edad de 43 años, que ya goce de la presencia de los justos.

En la Parroquia de Ntra. Sra. de los Dolores se celebró un Funeral por el eterno descanso de su alma.

Los familiares de todos estos difuntos, agradecen públicamente las muestras de solidaridad y afecto encontradas en el penoso trance de la muerte de un ser querido.

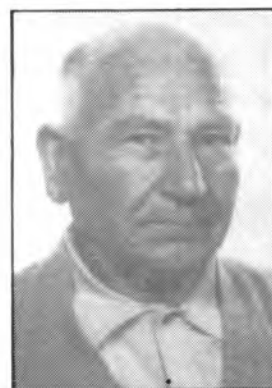

En la Parroquia de Ntra. Sra. de los Dolores se celebró un Funeral por el Eterno descanso de su alma.

-Terminado su peregrinaje por este mundo fue llamado por el Señor, el día 12, Juan Bauzá Riera, que en el momento de su fallecimiento contaba la

**...i Riure  
i Menjar bé  
a  
Son Floriana  
també**

**Restaurante**  
CALA MILLOR  
CALA BONA

**Sion D'Espí**

# GUÍA DE TELEVISIÓN

## SABADO -19 Diciembre.

### Primera Cadena:

8.45 Un, dos, tres.  
 10.15 D. Quijote de la Mancha  
 10.45 La bola de Cristal  
 12.00 Nueva gente  
 12.50 Objetivo 92  
 14.15 Lotería.  
 14.30 48 horas  
 15.35 Los auronos  
 16.00 Primera sesión "Un millón en la basura"  
 18.00 Erase una vez la vida  
 18.20 Dibujos animados  
 18.30.- Profesor Poopsnagle  
 19.10 Número uno  
 19.35 Mc.Gyver  
 20.30 48 horas  
 21.05 Informe Semanal  
 22.20 Sábado noche  
 23.30 Lorca, muerte de un poeta.  
 00.35 Filmoteca TV. "Jugando a la misma carta"

### Segunda Cadena:

10.00 Dibujos animats  
 10.45 Rondalles d'Europa  
 11.10 El vividor  
 11.30 TBM  
 12.00 Una historia particular  
 13.00 Ana Karenina  
 14.00 L'Informatiu  
 14.30 135 escons  
 15.00 Estadio 2  
 15.20 L'Informatiu  
 22.30 Berlin Alexanderplatz  
 23.30 Dialogos con la música



00.00 Cerca de las estrellas

### TV-3

10.00 Sardanes  
 10.25 Universitat oberta  
 13.00 Cinc i acció  
 14.15 Oh! Bongonia  
 15.00 Telenotícies  
 15.30 Bona cuina  
 15.35 Els barrufets

16.00 La gran vall  
 17.00 Olímpics en acció  
 18.00 Minories d'Europa  
 18.30 Patinatge artístic  
 20.00 Joc de ciència.  
 20.30 Telenotícies cap de setmana  
 21.00 Sorteig Loto 6/49  
 21.05 Bona cuina  
 21.10 Magnum  
 22.05 Futbol  
 23.00 Pel·lícula. "Aquells anys difícils".

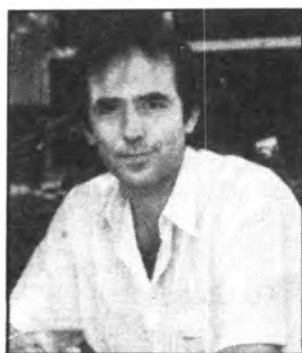

## DOMINGO- 20 Diciemb.

### Primera Cadena

9.00 Informe Semanal  
 10.00 El Día del Señor. Santa Misa  
 11.00 Concierto  
 11.55 Pueblo de Dios  
 12.25 El desafío mundial  
 13.30 Verano Azul  
 14.30 48 horas  
 15.35 La llamada de los Gnomos  
 16.00 Estrenos TV "Vive como quieras".  
 17.50 Si lo sé no vengo  
 18.45 Parada de postas  
 19.35 La otra mirada  
 20.30 48 horas  
 21.05 En portada  
 22.00 Silencio roto  
 22.30 Domingo Cine "En Septiembre".

### Segunda Cadena:

10.00 Misa  
 11.00 La buena música  
 12.00 Estudi Estadi  
 14.50 Avanç informacitiu  
 15.00 Estudi Estadi.  
 18.00 Sesión de Tarde.: "Secreta invasión".  
 19.35 Camino de Calgary  
 20.00 Spenser, detective privado.  
 21.00 L'Informatiu  
 21.30 Debat 2  
 22.10 Un lugar donde dormir

22.40 Estudio Estadio

### TV-3

10.45 Temps d'esperança  
 11.30 Matinal a TV3  
 14.30 Gol a gol  
 15.00 Telenotícies  
 15.30 Batman  
 16.00 Simon i Simon  
 17.00 Tarde de terror "La cambra dels horrors"  
 18.30 Patinatge artístic.  
 20.00 Gol a gol.  
 20.30 Telenotícies  
 21.00 30 minuts  
 21.30 A cor obert  
 22.40 Gol a gol.

## LUNES - 21 Diciembr.

### Primera Cadena:

8.00 Buenos días  
 9.00 Por la mañana.  
 13.00 Benito y Cecilio  
 13.30 Programación regional.  
 15.00 Telediario-1  
 15.35 Cuentos de hadas  
 16.30 La tarde  
 17.55 Avance teledario  
 18.00 Barrio sésamo  
 18.20. ¡Que viene Muzzy!  
 18.30 Fraguell Rock  
 19.00 A media tarde  
 19.30 De película  
 20.30 Telediario 2  
 21.05 Un, dos, tres...  
 22.50 Documentos TV  
 00.45 Telediario 3  
 Teledeporte

### Segunda Cadena:

18.00 Hijos e hijas  
 18.27 Avanç de l'informatiu  
 18.30 Som-hi  
 19.00 Picapuça  
 19.30 Sesam obret  
 20.00 L'Informatiu  
 20.30 Panorama.  
 21.00 El mirador.  
 21.20 Cine Club ""El soplo al corazón"  
 23.30 Ultimas preguntas  
 00.00 Jazz entre amigos

### TV-3

13.30 TV.3. Segona vegada.  
 Gol a gol  
 14.30 Migdia  
 15.00 Telenotícies  
 15.30 Bona cuina  
 15.35 Carson i Carson, advocats  
 16.00 Pel·lícula "Alí Babà i els 40 lladres"  
 18.00 Patinatge artístic  
 19.40 Filiprim



20.30 Telenotícies  
 21.00 Bona cuina  
 21.05 Perry Mason  
 22.05 Teatre  
 23.35 Telenotícies  
 23.50 Curar-se en salut.

## MARTES - 22 Diciembre

### Primera Cadena:

8.00 Buenos días  
 8.20 Por la mañana (Sorteo Lotería de Navidad)  
 13.00 Los Wuzzles  
 13.30 Programación regional  
 15.00 Telediario 1  
 15.35 Cuentos de hadas  
 16.30 La tarde  
 17.55 Avance Teledario  
 18.00 Barrio sésamo  
 18.20 ¡Qué viene Muzzy!  
 18.30 Heidi  
 19.00 Nuestros árboles  
 19.30 Barlovento  
 20.00 La hora del lector  
 20.30 Telediario -2  
 21.05 Especial musical



22.20 Sesión de noche "Julio Cesar"  
 00.25 Telediario 3  
 Teledeporte

### Segunda Cadena:

18.00 Hijos e hijas  
 18.25 Avanç de l'informatiu  
 18.30 Som-hi  
 19.00 Picapuça  
 19.30 Clementina

20.00 L'Informatiu  
20.25 Baloncesto  
22.05 El tiempo es oro  
23.05 La buena música.

**TV-3**

13.30 TV3, segona vegada. 30 Minuts  
14.30 Migdia.  
15.00 Telenotícies  
15.30 Bona Cuina  
15.35 Carson i Carson, advocats.  
16.15 Pel.lícula "Servei Secret a la italiana"  
17.55 Conèixer el medi  
18.25 Oh Bongonia  
19.05 El petit Dominic  
19.45 Filiprim.  
20.30 Telenotícies  
21.00 Bona cuina  
21.05 Angel Casas Show  
22.50 L'Equalizador  
23.50 Telenotícies

**MIÉRCOLES-23 Dic.**

**Primera cadena:**

8.00 Buenos días  
9.00 Por la mañana  
13.00 Erase una vez, el espacio  
13.30 Programación Regional  
15.00 Telediario-1  
15.35 Cuentos de Hadas.  
16.30 La tarde  
17.50 Avance Telediario  
17.55 Barrio sésamo  
18.20 ¡Que viene Muzzy!  
18.30 Mofli, el último koala  
19.00 A tope  
20.00 De nueve a cinco  
20.30 Telediario -2  
21.10 Fin de siglo



22.15 Corrupción en Miami  
23.10 Los marginados  
00.10 Telediario-3  
Teledporte  
00.40 Largometraje. "Mobi Dick".

**Segunda cadena:**

18.00 Hijos e hijas  
18.25 Avanç Informatiu  
18.30 Som-hi  
19.00 Piucapuça  
19.30 Clementina  
20.00 L'Informatiu  
20.30 Música y músicos  
21.00 El mirador

21.20 Caso para dos  
22.20 Tendido cero  
22.50 Viento, madera y barro  
23.20 El mar y el tiempo  
00.15 Tiempo de crear

**TV-3**

13.30 TV3 segona vegada.  
Crònica 3  
14.30 Migdia  
15.00 Telenotícies  
15.30 Bona cuina  
15.35 Carson i Carson advocats.  
16.15 Pel.lícula "El cavaller geperut"  
17.30 Dibuijos animats  
17.55 Montreux Rock  
18.25 Cinc i acció  
19.40 Filiprim  
20.30 Telenotícies  
21.00 Sorteig Loto 6/49  
21.05 Bona cuina  
21.07 Informatiu cinema.  
21.30 Cinema 3. "Jeremiah Johson"  
23.30 Telenotícies nit

**JUEVES-24 Diciembre**

**Primera Cadena:**

8.00 Buenos días  
9.00 Por la mañana  
13.00 Autos locos  
13.30 Programación regional  
15.00 Telediario-1  
15.35 Cuentos de Hadas  
16.30 La tarde  
17.50 Avance telediario  
17.55 Barrio sésamo  
18.20 ¡Que viene Muzzy!  
18.30 Musiquísimos  
19.00 Pipi calzaslargas  
19.30 Con las manos en la masa  
20.00 Hablando claro  
20.30 Telediario-2  
21.00 Mensaje de su majestad el Rey  
21.05 Bluebell  
22.25 Cuento de Navidad  
23.50 A media voz  
0025. Lsrgometraje: "Star Trek II: La ira de Khan"

**Segunda Cadena:**

18.00 Hijos e hijas  
18.25 Avanç informatiu  
18.30 Som-hi  
19.00 Pica puça  
19.30 Sesam, obre't  
20.00 L'informatiu  
20.30 Recordar perill de mort  
21.00 Mensaje de su majestad al Rey  
21.15 El mirador  
21.30 Musical  
22.15 Jueves cine "Luna de papel"  
23.55 Misa del gallo.

**TV-3**

13.30 TV3, segona vegada.  
Angel Casas Show.  
14.30 Migdia  
15.00 Telenotícies  
15.30 Bona cuina  
15.35 Carson i Carson advocats  
16.15 Pel.lícula "Capità Horacio Hornblower"  
18.15 Apel.les Mestres  
19.40 Filiprim.  
20.30 Telenotícies  
21.00 Bona cuina  
21.15 Blanc o negre.  
22.15 Temps de neu  
22.20 Pel.lícula "Leppelin"  
00.00 Misa del gall  
1.30 Suite de l'arbre de Nadal

**VIERNES-25 Diciembre**

**Primera Cadena:**

9.00 La navidad de los juguetes  
10.00 Concierto  
11.00 Circo Ringling y Barnum.  
11.55 Bendición Urbi et orbi  
12.30 Premios Tony 87  
15.00 Telediario-1  
15.35 Cuentos de Hadas  
16.30 Documental  
17.30 Dibujos animados  
18.00 La linterna mágica  
19.30 Más vale prevenir



20.00 La hora de Bill Cosby  
20.30 Telediario-2  
21.05 En familia  
22.30 Viernes Cine "Sonrisas y lágrimas".  
1.15 Largometraje "El viaje"

**Segunda Cadena:**

19.00 Capitolio  
19.25 Micky y Donald  
19.55 Baloncesto  
21.40 El mirador  
22.00 Ballet  
23.25 Especial música y músicos

**TV-3**

12.30 Bàsquet  
13.30 TV.3 segona vegada. A tot esport.  
14.30 Migdia  
15.00 Telenotícies  
15.30 Bona cuina  
15.35 Carson i Carson advocats.  
16.15 Pel.lícula "Un somni de Nadal"  
17.00 Pel.lícula "El regal de l'amor"  
18.45 Holiday on ice  
19.40 Filiprim.  
20.30 Telenotícies  
21.00 Bona Cuina  
21.05 Sí, ministre  
21.35 Radio Cincinatti  
22.05 Pel.lícula "Anastasia"  
24.00 Suite de l'arbre de Nadal (2)



**VIAJES — GAT 1359  
EUROPA TOURS S.A.**

**Billetes de avión  
Billetes de barco  
Vuelos charter  
Viajes luna de miel  
Viajes nacionales e internacionales...**

c/ Conquistador, 2  
Tel. 55 56 50 - Manacor  
c/ Mar, 9 - Tel. 57 02 38  
Porto Cristo

**SE PRECISA**

Contable mayor 25 años con experiencia, dominio plan contable y ordenador (imprescindible) Jornada completa o media, sueldo a convenir.

Reserva absoluta

**AUTO VENTA MANACOR**

Fray Junípero Serra, 40 Tel 550161



# Agenda

## FARMACIAS.

Día 18, Ldo. Llull, Na Camella.  
 Día 19, Ldo. Llodrà, C/Juan Segura.  
 Día 20, Lda. Mestre, Av. Mossèn Alcover.  
 Día 21, Ldo. Pérez, C/ Nou.  
 Día 22, Lda. Planas, Pl. Rodona.  
 Día 23, Ldo. L. Ladaria, C/ Major.  
 Día 24, Ldo. Riera, Sa Bassa.  
 Día 25, Ldo. Muntaner, Av. Salvador Juan.

## ESTANCOS.

Día 20, expendiduría nº 2, Pl. d'Es Cos.

## GASOLINERA.

E.S. Febrer, Carretera Manacor - Felanitx, abierta todos los domingos y festivos. Servicio nocturno.

## CUPON PRO CIEGOS.

Día 9 nº 98.523  
 Día 10 nº 33.392  
 Día 11 nº 69.713  
 Día 14 nº 89.170  
 Día 15 nº 39.539

## TELEFONOS DE INTERES.

Ambulancias . . . . . 554075  
 Clínica Municipal . . . 550050  
 Urgencias . . . . . 552393  
 Ambulatorio . . . . . 552393  
 Médica Manacor . . . . 550210  
 Asepeyo . . . . . 554311  
 Mútua Balear . . . . . 551950  
 Bomberos . . . . . 550080  
 Policía Municipal . . . 550063  
 Policía Nacional . . . . 550044  
 Comisaría Policía . . . 551650  
 Guardia Civil . . . . . 550122  
 G. Civil (P. Cristo) . . 570322  
 Parroq. Los Dolores . . 550983  
 Convenio . . . . . 550150  
 Cristo Rey . . . . . 551090  
 Son Macià . . . . . 550244

Porto Cristo . . . . . 570728  
 Son Carrió . . . . . 569413  
 San Lorenzo . . . . . 569021  
 Juzgados . . . . . 550119  
 Contribuciones . . . . . 552716

Taxis Manacor . . . . . 551888  
 Taxis P. Cristo . . . . . 570220  
 Taxis S'Illot . . . . . 570661  
 Taxis Calas Mca. . . . . 573272  
 Deieg. Hacienda . . . . 553511  
 Aguas Manacor . . . . . 553930  
 Aguas S. Tovell . . . . . 551538  
 Aumasa . . . . . 550730  
 P. Fúnebres Lesever . . 553856  
 P. Fún. Manacor . . . . . 551884

O. Turismo P. Cristo . 570168  
 Ayto. Manacor (ofic.) 553312  
 Ayto. S. Lorenzo . . . 569003  
 Ayto. S. Servera . . . 567002

G. Manacor . . . . . 554506  
 Sangar . . . . . 554401  
 Cala Millor . . . . . 585680  
 Pou Vaquer . . . . . 550394  
 Servicio nocturno y festivo . . . . . 552964  
 Grimalt . . . . . 550919  
 Son Macià . . . . . 553065

**GRUAS** SERVICIO PERMANENTE  
**Rou Vaquer**  
 Carretera Porto Cristo  
 Nocturno y Festivos 552964  
 Diurno y Talleres turno . . . 550344

**GRUAS REUNIDAS**  
 Manacor  
 Diurnos, nocturnos y festivos  
 Tel. 554401 - 554506



**\* DECORACION**

**\* TRESILLOS**

**\* CORTINAJES**

**\* 3.000 MTS. DE EXPOSICION**

**FABRICA Y EXPOSICION DE MUEBLES DE TODOS LOS ESTILOS**

*Ctra. Palma, 50 Tel. 55 57 19 MANACOR*





Sólo válido hasta el 30 de Diciembre

**Compre ahora  
su Ford Diesel  
y ahórrese  
100.000 ptas.**

Ahora tiene una oportunidad única de poder comprarse su Ford Fiesta, Escort u Orion Diesel, a un precio fuera de serie. Venga hoy a su Concesionario Ford y se ahorrará **100.000** ptas. al comprar su Ford Diesel.

Como lo lee. Cien mil pesetas. No se lo pierda. Es una oportunidad única.

Venga hoy a su Concesionario.

---

**Auto Drach, s. a.**

**Ford  
Credit**

Carretera Palma Km. 48 - Tel. 55 13 58  
MANACOR