

Manacor OMARCAL

Setmanari
Independent

21 de Noviembre de 1987 - Número 364 - P.V.P. 75 pts. (IVA Incl.)

*Aunque el Secretario General de INSALUD
no lo entienda así*



Un momento de la rueda de prensa ofrecida por Eduardo Arrojo

La concesión del Hospital, un triunfo de la expresión popular

*Rafael Muntaner entre
los solicitantes*

La plaza de
Recaudador
Municipal
cuenta con siete
pretendientes

Sucesos

Detenido el
presunto
violador de una
joven de 17 años

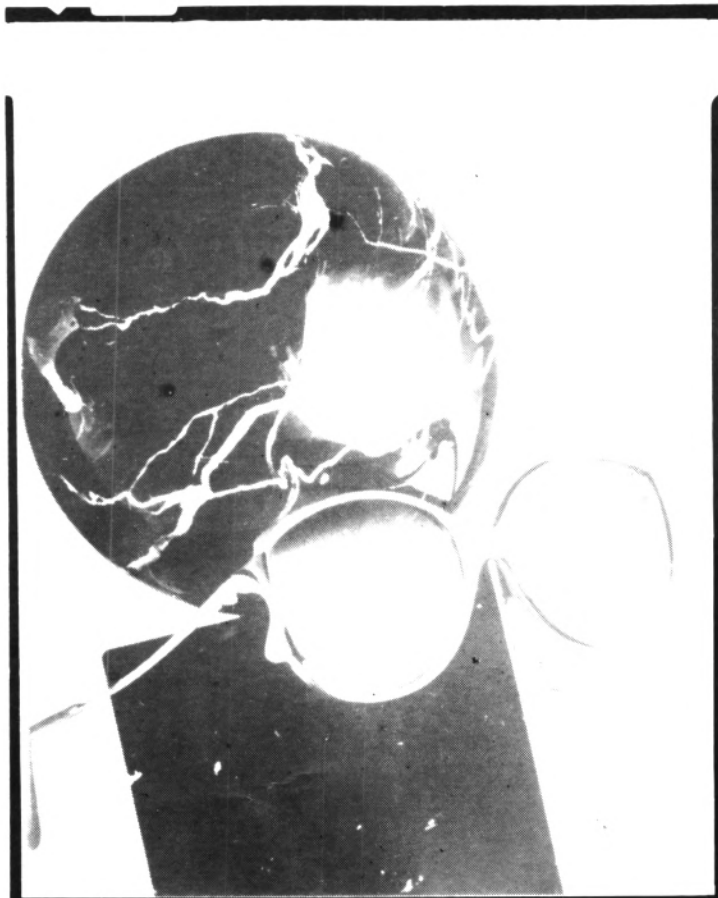

La gafa.
CON TITANIO

TUGORES
OPTICO DIPLOMADO

c/Conquistador 8 (Pou Fondo) Tel. 55 23 72 -MANACOR

VIENNA *Line*
PARIS ROMA LONDON WIEN

SUMARIO

Sin rodeos.....	5
Hospital Comarcal - Actualidad.....	de 7 a 29
Licencias de obra.....	30
Noticiario.....	32
Actualidad Municipal.....	33
Trucs i baldufes.....	35
Sa nostra gent.....	37
Crònica de sucesos.....	39
Entrevista con María Riera Alós.....	40
Carta al pueblo macianer...	41
Es mercat d'es Dilluns.....	43
El món de la cultura.....	45
Consideraciones de interés jurídico.....	47
Brotos de ternura.....	49
Entrevista con Jaume Llull.....	50-51
De sa plaça a es Mercat.....	53
Tercera Edad.....	54-55
Cartas al director.....	57
Curs de Llengua i	



Cultura.....	58-59
La Salle: 75 años de historia.....	61-63
Opinió.....	64-65
Comarca.....	66-67-68-69

DEPORTES:	
Al grano.....	70
El Manacor recibe al Ibiza.....	71-72
El Sporting en Cala Millor..	73
El Escolar, a Santa Ponsa..	74
El Porto Cristo a Llucmajor.....	75
Actualidad del Barracar.....	76
Clasificaciones.....	77
Cantera.....	78
Clasificaciones cantera.....	79
Torneo Peñas fútbol.....	80-81
Baloncesto.....	82-83-85
Entrevista con dos participantes en el programa "Objetivo 92".....	86-87
Hípicas.....	89
Miscelánea deportiva.....	90-91-92-93-94
Carnet Social.....	95
Guía de Televisión.....	96-97
Agenda.....	98



Ajuntament de Manacor

AL POBLE DE MANACOR

En nom propi i del Consistori que tenc l'honor de presidir, vull fer pública la nostra identificació amb el sentiment vostre expressat conscientement a la manifestació efectuada el passat dia 31 d'octubre a Ciutat, reclamant que la construcció del segon Hospital de Mallorca sia a Manacor. Aquest dia, n'estic segur, quedarà a la memòria i a la consciència de tots, com aquell en el qual els manacorins sortírem del nostre individualisme i ens ajuntarem, per damunt diferències socials, assolint tots plegats la defensa d'un dret que consideram fonamental, com és el de la SALUT.

Fou emocionant constatar la presència entranyable de molts de manacorins que fa anys viuen lluny del seu poble, i que retrobant-se amb les seves arrels volgueren manifestar l'adhesió a una causa, que malgrat aquest allunyament, consideren com a pròpia.

També el nostre profund agraïment per la solidaritat dels pobles de la Comarca, i d'altres indrets de l'Illa, així com a totes les autoritats, entitats, mitjans de comunicació, servei d'ordre i tots quants col.laboraren, estic segur, al màxim de les seves possibilitats.

Esperam que aquesta unió sia per sempre.

*El Batle de Manacor, Jaume Llull Bibiloni
Manacor, 5 de novembre de 1.987.*

AUTO VENTA MANACOR

Servicio Oficial **FIAT**



DESDE 967.280 pts.

IVA INCLUIDO



FIAT

Regata

El Regata representa el concepto de la estética en movimiento. Su amplio y cómodo interior, con una luminosidad y visibilidad sorprendentes le hacen el vehículo ideal para disfrutar en largos viajes con toda la familia.

Todo en el Regata está estudiado bajo el signo del confort y la capacidad, con unas inmejorables prestaciones y unos consumos reducidos.

- 70 Confort y 70S** c.c. 1.301-CV 65/5.600 r.p.m. - 5 Velocidades. 5 plazas - Velocidad máx. más de 155 km/h. 4 puertas.
- 85 automático** c.c. 1.489-CV 82-55.600 r.p.m. 5 plazas - Velocidad máx. más de 160 km/h. 4 puertas.
- 100 i.e.S.** Inyección electrónica. c.c. 1.585-CV 100/6.000 r.p.m. - 5 Velocidades 5 plazas - Velocidad máx. más de 180 km/h. 4 puertas - Frenos ant. de disco-Post. tambor.
- Diesel Super** c.c. 1.929-CV 65, 3/4.600 p.m. - 5 Velocidades 5 plazas - Velocidad máx. más de 155 km/h. 4 puertas - Frenos ant. de disco-Post. tambor.
- Diesel Turbo S** c.c. 1.929-CV 80/4.200 r.p.m. 5 plazas - Velocidad máx. más de 170 km/h. 4 puertas - Frenos ant. de disco-Post. tambor.
- 100 ie week end** c.c. 1.585- Inyección electrónica CV 100/6.000 r.p.m. - 5 Velocidades 5 plazas - Velocidad máx. más 180 km/h. 5 puertas - Frenos ant. de disco-Post. tambor.
- Diesel Super week end** c.c. 1.929-CV 65, 3/4.600 r.p.m. - 5 Velocidades - 5 plazas - 5 puertas - Frenos ant. de disco-Post. tambor Velocidad máx. 155 km/h.

En Venta Revisados con Carnet de garantía

Menos 75.000	Renault 5.....PM-D	Menos 350.000	Seat PandaPM-X	Menos 675.000	Opel Corsa1.0.....PM-AH
	Renault 6.....PM-C		Renault 5.....PM-N		Ford Fiesta.....PM-AG
	Seat 131.....BA-C		Ford Fiesta LPM-P		Super CincoPM-AG
	Seat 850 4 p.....PM-F		Seat 131 Diesel.....PM-0		Fiat Uno Fire.....PM-AH
Menos 160.000	Seat 127.....PM-L	Menos 390.000	Seat Panda 40.....PM-AC	Menos 750.000	Ford Escort 1.6.....PM-W
	Talbot 1200 TI.....PM-J		Ford Fiesta LPM-P		
	Seat 127.....PM-H		Renault 5 TS.....PM-S		Alfa Romeo Sprint..PM-W
	Sanglas 500PM-P		Talbot Solara SX.....PM-S		Opel Corsa TR.....PM-AH
Menos 300.000	R-5 GTLPM-K	Menos 450.000	Visa 1.1.....PM-W	Menos 800.000	
	R-5 GTL.....PM-J				
	4-L TL.....PM-L				
		Menos 575.000	Renault 18 GTSPM-T	Menos 875.000	Renault 20.....PM-W

---SE COMPRAN COCHES OCASION HASTA 5 AÑOS. MAXIMA VALORACION---

EXPOSICION, VENTA Y RECAMBIOS: Avda. Fray Junípero Serra, 40
ASISTENCIA TECNICA: C/ Drach, 8 Manacor

TEL. 550161

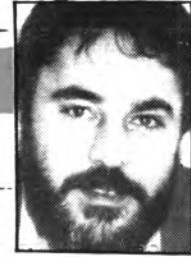
Manacor

 Revista comarcal
d'informació general

 Dep. Legal
PM 520-1.980

 Apareix els dissabtes
de cada setmana

 Director:
GABRIEL VENY
MATAMALAS

 Edita: EDICIONS
MANACOR S.A.

 Redacció i
Administració:
Ronda del Port, 60
Apt. de Correus 117
Tel. 55 24 08
Manacor

"Manacor Comarcal" no se responsabiliza de la opinió de sus colaboradores ni se identifica necesariamente con la misma. Se respeta la libertad de expresi3n de sus colaboraciones dada la pluralidad de la publicaci3n, aunque la opini3n de la revista se expresa únicamente a trav3s del art3culo editorial.

En la secci3n "Cartas al Director", "Manacor Comarcal" se reserva el derecho de publicaci3n, resumen o extractos de los originales, que deben ser presentados debidamente firmados y con la direcci3n y n3mero de carnet de identidad del autor o autores.

Un triunfo de la expresi3n popular

Aunque el Secretario General de Asistencia Sanitaria, Eduardo Arrojo, en el curso de la rueda de prensa celebrada el pasado martes, manifestara que no veía correlaci3n alguna entre la concesi3n del hospital comarcal a nuestra zona y la expresi3n popular en la manifestaci3n celebrada en Palma el pasado d3a 31 de octubre en la que participaron unos diez mil ciudadanos de nuestra comarca, nuestra opini3n al respecto difiere ostensiblemente de la manifestada por este alto cargo del ministerio de Sanidad que el pasado martes estuvo en Manacor para anunciar oficialmente que el segundo hospital de Mallorca ser3a ubicado en Manacor.

El se3or Arrojo, en la misma rueda de prensa, aprovech3 para recordar, como hiciera el Delegado del Gobierno en Baleares el 31 de octubre, las ventajas de la actual Legislaci3n espa3ola que contempla el derecho de los ciudadanos a manifestarse p3blicamente. Sin embargo, intent3 restar importancia a la manifestaci3n alegando que no quer3a establecer relaci3n alguna entre la decisi3n del Ministerio y la expresi3n popular del último s3bado de octubre.

Eduardo Arrojo se3al3 que la decisi3n del Ministro se bas3 en los datos, estudios e informes del INSALUD. Y aqu3, por suerte o por desgracia, y aunque estemos tan lejos de Madrid, tenemos datos suficientes como para pensar que los informes del INSALUD aconsejaban la ubicaci3n del segundo hospital de Mallorca en Palma. ¿No es as3 don Adolfo Marqu3s?

Incluso no hace muchas semanas, el rotativo Ultima Hora, publicaba en portada y con grandes caracteres, que, seg3n fuentes fidedignas, el hospital ser3a construido en Palma. La cosa se daba como un hecho. Y sabemos que Ultima Hora no se invent3 la noticia, la cual public3, con muy buen criterio y como es su obligaci3n, de acuerdo con las informaciones recogidas.

Precisamente a ra3z de esta noticia, la comisi3n de Seguimiento se puso en guardia, como tambi3n las publicaciones locales que organizaron la Plataforma Comarcal Pro-Hospital con el objetivo claro de organizar "la movida" que desemboc3 con la manifestaci3n del pasado 31 de octubre, a partir de cuya acci3n el tema del hospital, desde las m3s altas esferas, cambi3 diametralmente de trayectoria.

Por tanto, nada de restar m3ritos ni importancia a una manifestaci3n de la que todos los ciudadanos de la Comarca nos sentimos orgullosos, tanto por el desarrollo de la misma como por las consecuencias que de ella se han derivado, y de las que somos plenamente conscientes.

GABRIEL VENY

AYUNTAMIENTO DE SON SERVERA

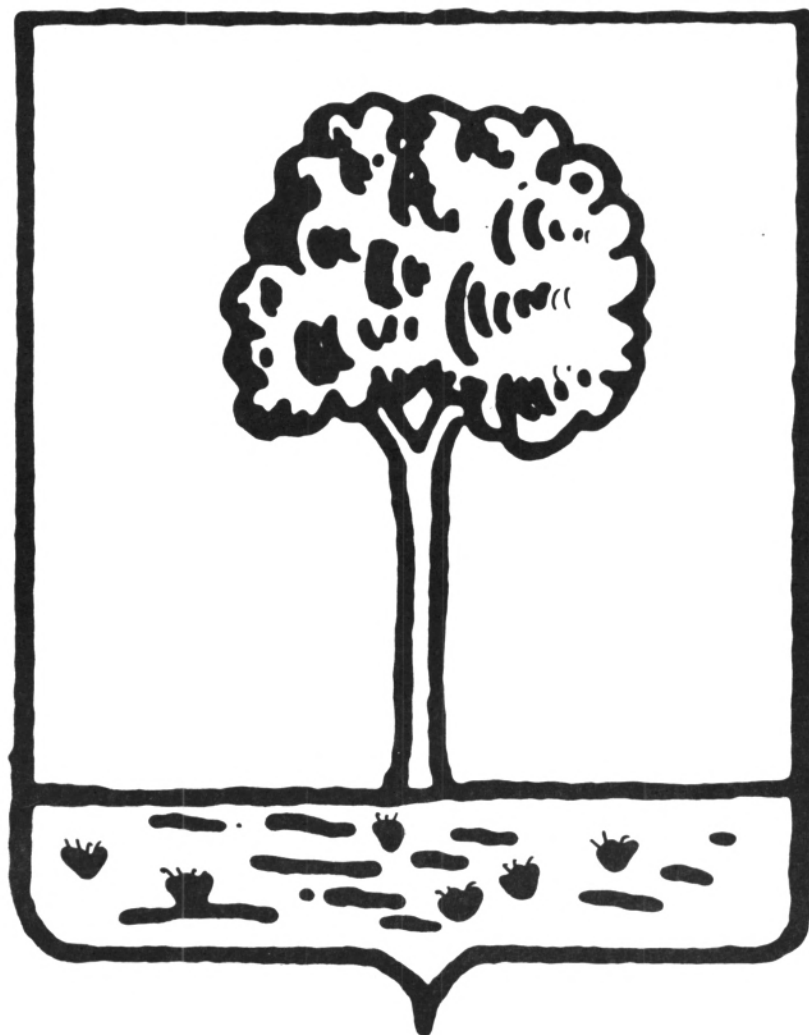

El Ayuntamiento de Son Servera felicita a toda la Comarca por el triunfo de la expresión popular en el tema del Hospital, en base a cuyo esfuerzo común hoy podemos celebrar la buena nueva.

Hospital Comarcal - Actualidad

El Secretario General de Asistencia Sanitaria, Eduardo Arrojo, estuvo en Manacor para anunciar oficialmente que el segundo hospital de Mallorca será ubicado en Manacor:



Un momento de la rueda de prensa

'No veo una correlación entre la decisión ministerial y la manifestación'

(De nuestra Redacción, por Gabriel Veny).- "No creo que exista correlación alguna entre la decisión del Ministro y la manifestación realizada por la comarca en Palma", dijo el Secretario General de Asistencia Sanitaria, Eduardo Arrojo, en el curso de la visita a Manacor que realizó el pasado martes este alto cargo del Ministerio de Sanidad para dar la noticia oficial de que el Ministro de Sanidad, García Vargas, había decidido ubicar el segundo hospital de Mallorca en Manacor.

En esta jornada manacorina, Eduardo Arrojo estuvo acompañado del Director General del INSALUD, José Simón; del Delegado del Gobierno en Baleares, Carlos Martín Plasencia; del Director del INSALUD en Baleares, Adolfo Marqués; del Alcalde de Manacor, Jaime Lull; y del titular de Sanidad municipal, Bernardí Gelabert.

La comitiva había sido recibida en el Ayuntamiento para encaminarse seguidamente hacia el nuevo ambulatorio, cuyas instalaciones fueron visitadas, quedando gratamente sorprendida la expedición madrileña.

La rueda de prensa tuvo lugar en la sala de juntas del ambulatorio. Las presentaciones estuvieron a cargo

del Batle Jaime Lull, quien agradeció su visita a los altos cargos "que han venido a mi despacho para confirmar la noticia oficialmente". "Este es un día -continuó Jaime Lull- que pasará a los anales de la historia de nuestros pueblos. Nuestra satisfacción es profunda y ruego que hagan llegar al Ministro nuestra más sincera gratitud, en

nombre de todos los alcaldes de la comarca". Jaime Lull finalizó su intervención con una amplia referencia a la manifestación del pasado día 31 de octubre en Ciutat, a la buena labor realizada por la comisión de Seguimiento pro-hospital en su año y medio de



MUEBLES BAUZA[®] S.A.



Calle Major, 22 Tel. 550350 MANACOR
(Entre Plaza Sa Bassa y Ayuntamiento)
HORARIO:
De 10 a 13 h. y de 16'30 a 20 h.
Sábados tarde abierto



*TIENE EL HONOR DE PRESENTAR A SU
DISTINGUIDO PUBLICO LA
CREATIVIDAD Y CALIDAD DE:*

MUEBLES CONTEMP



**Y TODA CLASE DE MUEBLES CLASICOS,
MODERNOS, DESPACHOS E INSTALACIONES**

Hospital Comarcal - Actualidad

existencia, la cual, dijo, "ha hecho un seguimiento puntual".

A continuación, hizo uso de la palabra Eduardo Arrojo, quien señaló que su visita tenía tres objetivos: Devolver la visita al Alcalde de Manacor, que no hace mucho estuvo en Madrid; dar cuenta a las autoridades de la decisión del ministro de Sanidad sobre la ubicación del hospital; y hablar con los responsables de la sanidad en la isla para conocer la problemática de Mallorca en esta materia.

Ya en rueda de prensa, el Secretario General de Asistencia Sanitaria dio respuesta a las preguntas de los informadores.

Sobre la incidencia de la manifestación en la definitiva decisión del Ministerio, pareció intentar restar méritos a la concentración popular del pasado día 31, señalando que "no veo correlación alguna entre la manifestación y la decisión del ministro". Dijo que tenía pleno conocimiento de la manifestación. "Sin minusvalorar la manifestación - dijo Eduardo Arrojo-, no quiero establecer una relación entre la decisión ministerial y la expresión popular". "La ubicación del segundo hospital de Mallorca en Manacor es una decisión juiciosa y estudiada, en base a los informes de nuestros técnicos, del INSALUD, y teniendo presente la opinión de las instituciones autonómicas.

Interesaba saber cuando podrían comenzar las obras de construcción del hospital, número de camas..., a lo que el señor Arrojo, ahora ayudado por el Director General del Insalud, José Simón, respondió que primero hay que realizar el Plan Funcional, después el Proyecto, para, posteriormente, subastar las obras, las cuales podrían dar comienzo a finales del próximo año, con un plazo de ejecución inferior a dos años, con lo que es fácil calcular que a finales de 1.990 el Hospital Comarcal de la Seguridad Social podría ser inaugurado en los últimos coletazos del 90.

Sobre el número de camas, Eduardo Arrojo no se quiso pronunciar, dado que este número vendrá determinado por los estudios realizados y las necesidades reales



Eduardo Arrojo dijo que "hay presupuesto" para construir el hospital

"Las obras darán comienzo a finales de 1.988, con un plazo de ejecución inferior a dos años"

de la comarca, teniendo en cuenta el aspecto turístico de la zona. Posteriormente, de fuentes oficiosas, pudimos saber que el número de camas oscilará entre

ciento veinte y doscientas.

Tampoco pudo cifrar el coste del hospital, aunque dio una respuesta





El más vendido en Alemania.
Durante los 10 últimos años



Coche del año en Estados Unidos.
Elegido por la revista americana "Motor Trend"



Mejor coche del mundo.

De hasta 1.800 c.c. según votación de especialistas
patrocinado por la revista alemana "Auto, Motor und Sport"

**¿Necesita esperar a que gane un Oscar
para comprarse el nuevo Golf? **

Veálo en:

MONSERRAT - MOYÁ C.B.

Carretera Palma-Artá, Km. 49 - Tels. 55 03 12 - 55 01 25 - MANACOR.



Hospital Comarcal - Actualidad



Eduardo Arrojo saludando a Gabriel Veny, Director de "Manacor Comarcal"

"El número de camas del Hospital vendrá determinado por las necesidades de la Comarca"

comer en el Restaurante "Molí d'En Sopa", en cuya base del legendario molino y sentados entre manteles del popular Restaurante, finalizó esta jornada histórica para nuestra comarca.

FOTOS: Toni Forteza



positiva al respecto: "Sólo puedo decir que tenemos el dinero para ello, que hay presupuesto consignado".

Sobre el tipo de construcción, dijo que serían rechazadas las grandes alturas, y que el tipo de construcción sería modular, lo que permite ampliaciones con cierta facilidad.

Quizás con una doble intención, mi compañero José Mateos preguntó al señor Arrojo si el Informe del INSALUD balear había influido en esta decisión final, a lo que respondió que "por supuesto, nuestro canal de información es, precisamente, el INSALUD".

Una vez finalizada la rueda de prensa, sobre las cuatro de la tarde, los visitantes fueron invitados a



**COMERCIAL
MIGUEL SUREDA MIQUEL**
Mossén Alcover, 24
Teléfono 55 13 32
MANACOR

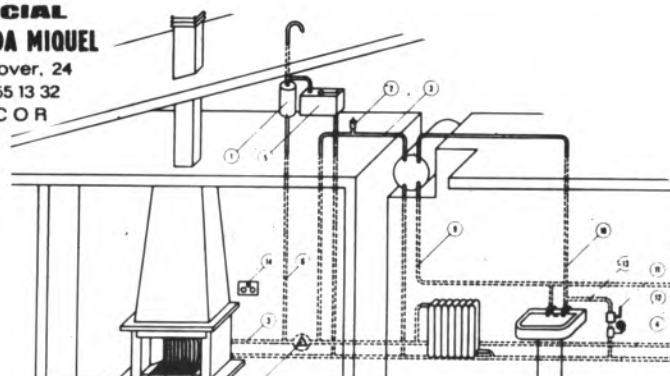

ELECTRICIDAD-SANEAMIENTO-CALEFACCION-ESTUFAS-CHIMENEAS-VENTA DE ACCESORIOS VARIOS

OTRO TIEMPO, OTRO ESTILO

DIME PALMA

Enhorabuena a
toda la Comarca
por la
consecución del
Hospital

PERLAS
Y JOYAS

Orquidea
MALLORCA

Hospital Comarcal - Actualidad

Un poco de historia hasta la concesión del hospital

De la formación de la comisión de Seguimiento hasta la venida de Eduardo Arrojo

(De nuestra Redacción).- Sin duda alguna la mentalización popular sobre la necesidad de un hospital en nuestra comarca, tuvo sus inicios a mediados del mes de junio de 1986, cuando la publicación de Edicions Manacor "A tota plana" -"aparcada" más que desaparecida de forma definitiva- organizó un acto público al que fueron invitados todos los alcaldes de la comarca, centrales sindicales, patronales, prensa, etc., al objeto de comprometer a los alcaldes a trazar un plan de actuación conjunto hasta conseguir el hospital comarcal. Este acto, que tuvo lugar el día 18 de junio de 1986, resultó un éxito total y en todos los órdenes. El local donde se desarrolló fue insuficiente para albergar a todos los asistentes, tanto en el aspecto de público

como en el relativo a participantes directos.

Se consiguió el compromiso de los alcaldes, compromiso que llegaba hasta el punto de encabezar una manifestación popular en Palma y que posteriormente han cumplido a la perfección.

De este acto público quedó formalizado el órgano plenario que, posteriormente, decidió los integrantes de la comisión de Seguimiento que durante un año y medio ha venido realizando una labor realmente extraordinaria.

No faltaron detractores a aquella iniciativa que tuvo el apoyo de la práctica totalidad de la comarca y de la prensa provincial y parte de la local. Algunos periodistas locales, así como algunos integrantes del PSOE local, parecieron no

entender aquella iniciativa, la cual pretendieron desprestigiar con argumentos nada válidos como se ha visto al final. Ahora, aquellos pocos detractores, se han volcado en favor de aquella idea inicial de "A tota plana" que no era otra que la de aportar su grano de arena para la consecución de lo que hoy tenemos concedido. La idea de los responsables de "A tota plana", equipo actual de "Manacor Comarcal", iba, precisamente, hacia la organización de una manifestación popular, llegado el caso, como ha sido necesario. Una manifestación organizada y llevada a feliz término por la Plataforma Comarcal Pro-Hospital que, iniciada por las



En este acto, organizado por "A tota plana", fue sellado el compromiso de organizar la manifestación, si se hacía necesario.

AYUNTAMIENTO DE CAPDEPERA

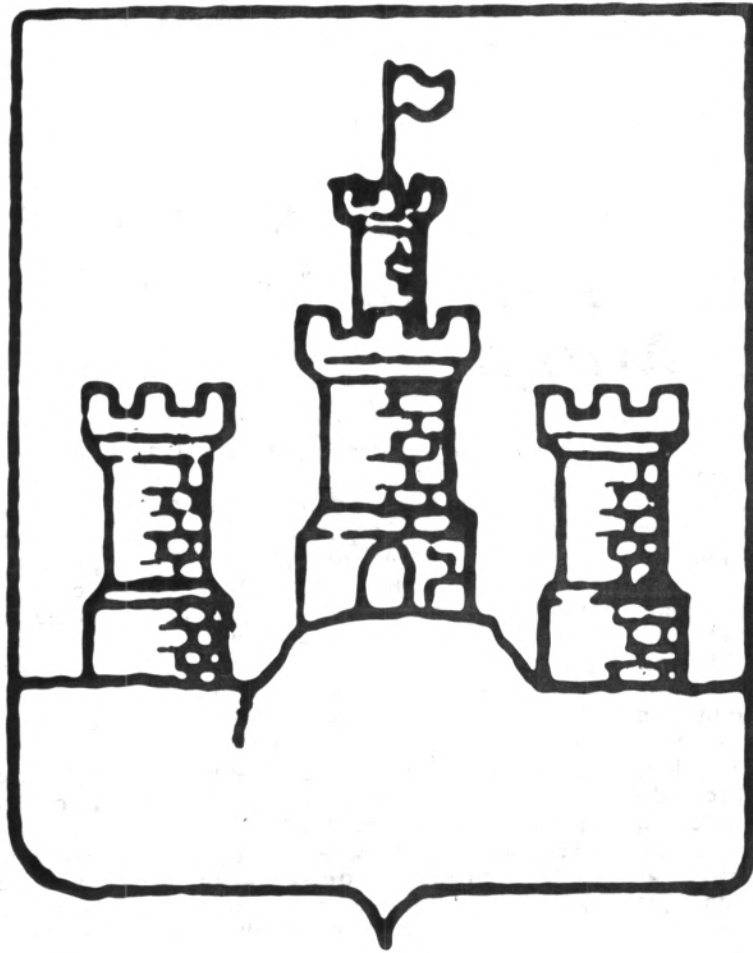

Ante la consecución del hospital comarcal, el Ayuntamiento de Capdepera felicita a todos los ciudadanos de la Comarca por la solidaridad demostrada en una causa común y tan justa como es el hospital que al fin nos han concedido.

Hospital Comarcal - Actualidad



Los alcaldes de la Comarca cumplieron su compromiso de encabezar la manifestación.

publicaciones locales "Perlas y Cuevas", "Porto Cristo", "7 Setmanari" y "Manacor Comarcal", ha sido secundada y apoyada por todos sin excepción. Una manifestación que, digan lo que digan, ha pesado lo suyo a la hora de la decisión ministerial que vino a comunicar oficialmente el Secretario General de Asistencia Sanitaria, Eduardo Arrojo, el pasado martes.

Esta es, a grandes rasgos, la historia de la "movida" pro-hospital iniciada el 18 de junio de 1986 y cuyo final -feliz final- tuvo lugar el pasado martes, con la noticia oficial de que el segundo hospital de Mallorca había sido concedido a nuestra Comarca.

Ahora, sólo resta que se cumplan los previsibles plazos y el hospital pueda ser inaugurado a finales de 1990, como se presume.



La noticia que nos trajo de Madrid Eduardo Arrojo, la mejor de los últimos años.

Los alcaldes de la comarca han cumplido el compromiso que contrajeron a iniciativa de "A tota plana"

No tiene límite.

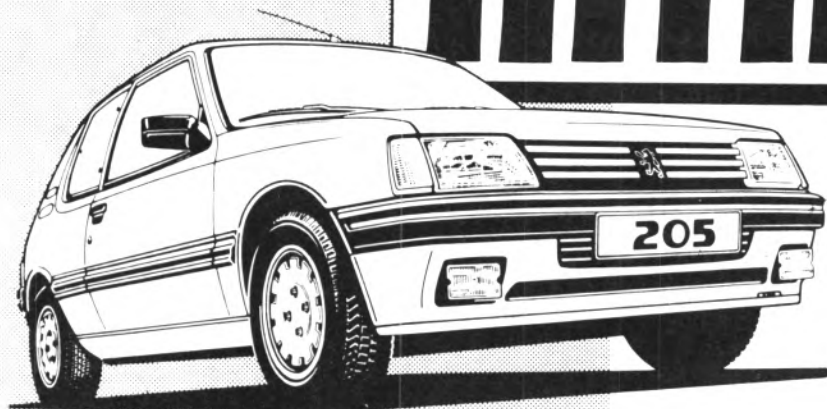

EN GAMA

Todo un despliegue de versiones en gasolina, diesel, 3 puertas, 5 puertas...

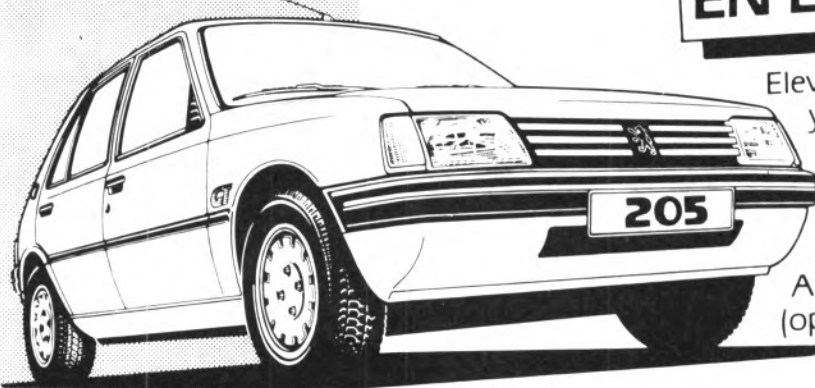

EN EQUIPO

Elevalunas eléctricos y cierre centralizado de puertas. (De serie: GT, GTX y GTI. En opción: XR, SR, XRD y SRD). Aire acondicionado (opcional).

EN PRESTACIONES

Hasta 130 cv. de potencia. Una velocidad superior a los 200 Km/h. Un consumo desde 3,9 litros a los 100 Kms.

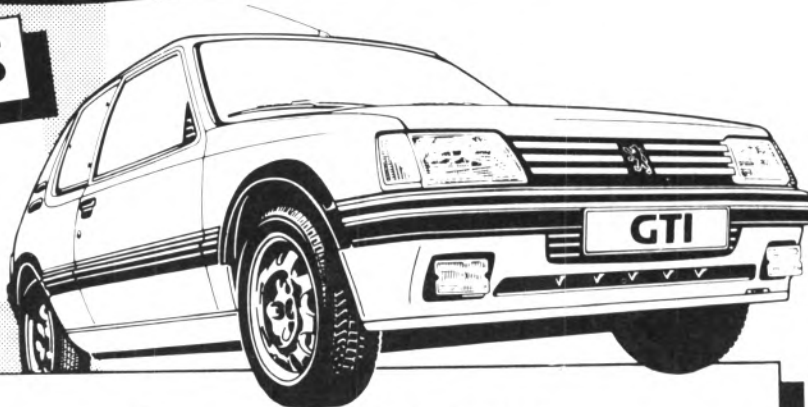

EN

Automóviles COLL

CARRETERA DE PALMA, 108

Tel. 55 42 80

su concesionario PEUGEOT TALBOT



PEUGEOT 205
Contigo al fin del mundo.

Hospital Comarcal - Actualidad

Mateu Soler, el periodista manacorí enrolado en la plantilla de Diario de Mallorca, ofreció, a través del teléfono, la primicia del hospital comarcal a Manacor

"Ha sido la noticia que he dado con más satisfacción en mi trayectoria periodística"



Aunque parece que el Alcalde de Manacor, Jaume Llull, tenía conocimiento del tema desde la mañana del mismo lunes, según manifiesta en otro espacio de esta misma edición, la noticia de la decisión ministerial relativa a que el segundo hospital de Mallorca sería ubicado en Manacor, llegó a los ciudadanos a raíz de varias llamadas efectuadas a Manacor por Mateu Soler, el periodista manacorí enrolado en la plantilla de Diario de Mallorca. A partir de una serie de llamadas de Mateu Soler a Bernadí Gelabert, Gabriel Homar y al propio Alcalde, Jaume Llull, los contactos telefónicos se sucedieron en Manacor y la noticia, por diferentes procedimientos, fue transmitida a buena parte de la población que en la noche del mismo lunes celebraba el acontecimiento. Mateu Soler, pretendiéndolo a no, había ofrecido, por vía telefónica, a su ciudad natal, la primicia informativa más importante y celebrada que se recuerda en nuestra comarca. Por este motivo, nuestro compañero se ha erigido, precisamente, en noticia.

-¿Qué sentiste cuando leíste la noticia en el teletipo del periódico?

-En realidad la supe antes de que la dieran los teletipos. El Redactor-Jefe me lo comunicó sobre las cinco de la tarde del lunes y me dijo que investigara el tema para después redactar la información. La autenticidad de la noticia me fue confirmada por Madrid y más concretamente en el INSALUD, con cuyo organismo contacté telefónicamente.

-¿Qué sentiste?

-Me alegré muchísimo. Creo que es la noticia que he dado con más satisfacción en toda mi carrera periodística.

-Después llamaste por teléfono a Manacor, ¿no?

-Efectivamente. Intenté contactar en primer lugar

con el Batle Jaume Llull y después con Bernadí Gelabert, no dando con ninguno de los dos en las primeras tentativas, haciéndolo posteriormente con Gabriel Homar y también con mi madre. Quise dar también la noticia a mi madre, la cual se alegró mucho. Nos dimos la enhorabuena mutuamente. Posteriormente ya pude hablar con el alcalde, el cual me dijo que "ja havia sentit campanes", pero que no lo tenía confirmado. También pude contactar con Bernadí Gelabert en un nuevo intento.

-¿Qué te movió a realizar estas llamadas inmediatas a Manacor, ¿tu estado anímico del momento, como manacorí, o tu deber profesional para conocer la opinión de las autoridades

locales?

-Las dos cosas. La verdad es que en lugar de yo a ellos, parecía que era yo el entrevistado. Me agobiaron a preguntas tales como "¿es cierto?", "¿estás bien seguro?", "¿cómo lo has sabido?"...

-¿Sabes que fuiste el portador de la primicia a Manacor?

-No lo sé. Eso dicen. Lo que sí sé es que me faltó tiempo para coger el teléfono y llamar, mientras en la Redacción no se hablaba de otra cosa.

-¿Se celebró la noticia en el periódico?

-Cuando la comuniqué a mis compañeros, la verdad es que en la Redacción de Diario de Mallorca hubo una cierta explosión de júbilo, con alguna que otra broma perfectamente acorde con

el momento, como, por ejemplo, la de Tomeu Garcías, que me dijo: "A Manacor, més que un hospital, lo que necessitau són trenta menescals".

No sólo en nuestra comarca, sino también en otros puntos de la isla, como en Diario de Mallorca -y supongo que en el resto de periódicos de Palma- fue celebrada la noticia. Por algo todos los diarios de Ciutat, en fechas previas a la manifestación popular del 31 de Octubre, se habían pronunciado a favor del hospital comarcal a través de sus artículos editoriales.

Gabriel Veny.

SE TRASPASA
tienda de congelados en el
"Mercat de S'Antigor"
Inf: 55 47 72



Criadero
TORRE DE SA CABANA
Residencia para perros y gatos
Gabriel Matheu
Pl. Ramon Llull 20-2ª MANACOR Tel. 553697



Ajuntament de Manacor

ANUNCI

L'Ajuntament de Manacor promou concurrència d'ofertes per celebrar el següent contracte de lloguer de vehicles:

-L'objecte del contracte són dos vehicles adequats pel transport urbà dins el casc de Manacor, dotats dels corresponents conductors.

-El manteniment (combustible, reparacions, neteja, i custòdia dels vehicles) serà a càrrec de l'empresa.

-L'Ajuntament utilitzarà els vehicles de 6'30 a 21'30 hores, ininterrompudament, de dilluns a divendres, i de 6'30 a 15 hores el dissabtes, per cobrir l'itinerari i aturades que es facilitaran a l'Ajuntament.

-El contracte es firmarà per un termini de sis mesos, essent el servei de transport urbà de competència exclusiva municipal i prestat mitjançant gestió directa de la Corporació.

-El preu del bitllet serà fixat per l'Ajuntament.

-L'empresa arrendadora no participarà en la gestió del Servei, limitant-se a percebre el preu del contracte de l'arrendament pactat amb l'Ajuntament.

-El termini per la presentació d'ofertes serà el dia 30 de novembre.

Manacor, 17 de novembre de 1.987

La Delegada de Transports i C.

Sgt. M^a Antònia Vadell i Ferrer

COMMEMORACIO FESTIVITAT SANTA CECILIA

1^a Part:

CONCERT DE LA BANDA MUNICIPAL DE MUSICA

Programa:

"El abanico"

"Rapsòdia Napolitana"

"L'Artésienne"

"Jesus Christ Super Star"

2^a Part:

Recital oferit pels alumnes de l'Escola Municipal de Música.

PIANO-VIOLI-CLARINET-FLAUTA-TROMPETA

Dissabte, dia 21 de novembre de 1.987, a les 7 de l'horabaixa.

Hospital Comarcal - Actualidad

Gabriel Homar, presidente de la comisión de Seguimiento hasta hace poco, nos comenta la andadura de esta comisión y los inconvenientes sufridos:

"La comisión de Seguimiento, formada por iniciativa de "A tota plana", resultó fundamental para la concienciación popular"

La noticia de la decisión del Ministro de Sanidad, que tendrá que ser refrendada por el Consejo de Ministro, en el sentido de que Manacor y por ende, toda la comarca de Llevant iban a tener, ¡por fin! el tan anhelado Hospital Comarcal, tiene, por derecho propio, que ser considerada, como mínimo, como la más alegre de los últimos tiempos. Alegría que es compartida por todos los ciudadanos de Manacor y comarca y como es natural por Gabriel Homar que, desde su condición de ex-presidente de la Comisión Comarcal de Seguimiento, ha seguido de cerca todos los momentos más importantes y cruciales.

Texto: José Mateos

Fotos: Toni Forteza

-¿Cómo se enteró de la noticia?
-Sobre las siete del mismo lunes me llamó un periodista por teléfono y me dijo que había un télex de agencia confirmando el hecho. Yo siempre estaba confiado y la verdad es que la esperaba. Me sorprendió que fuese tan rápidamente, toda vez que yo, unos días antes había hablado con el Conseller sobre el tema y no sabía nada.

-La primera impresión fue la sorpresa, ¿y después?

-Lógicamente de euforia, de optimismo por diversas razones, aparte de que por fin, se despejaba una incógnita que nos había tenido en vilo tantísimo tiempo. Puse la noticia en conocimiento de mi grupo y de mi presidente que la comunicó a los que había en la sede del partido. De esa manera se fue difundiendo, hasta acabar con la suelta de cohetes esa misma noche.

-Al día siguiente el Sr. Arrojo visitaba Manacor y confirmaba la noticia.

-¿Por qué no asistió al acto que tuvo lugar en el nuevo ambulatorio?

-Sencillamente porque no estaba enterado de que se

hiciese tal acto. Por la mañana estuve en el Ayuntamiento, donde encontré al alcalde y a algún concejal. Nos felicitamos mutuamente por la buena noticia y nada más. No se me dijo nada más en absoluto, a pesar de que, por otro conducto, sabía que el Sr. Arrojo venía a Manacor, aunque oficialmente no se me notificó.

COMISION DE SEGUIMIENTO.

-Lógicamente la decisión del Parlament Balear en el sentido de decidir Manacor como sede del Hospital ha debido ser fundamental. ¿Cómo se desarrollaron los trabajos de la Comisión que Ud. presidió?

-Me remontaría a antes de la redacción del Plan Director. He de decir, porque así ha sido, que ya desde antes, tanto al President del Govern, como al Conseller de Sanidad, se les



"Si el señor Marqués se va a Valencia, que Dios coja confesados a los valencianos"



AYUNTAMIENTO DE PETRA



La consecución del Hospital Comarcal ha llegado gracias al esfuerzo común de todo el pueblo comarcal. Por tal motivo el Ayuntamiento de Petra felicita a toda la Comarca por la ejemplaridad demostrada.

Hospital Comarcal - Actualidad

"El Delegado del Gobierno siempre ha sabido estar en el lugar que le corresponde"

reiteró en numerosas ocasiones que el tema del Hospital sería en el que más reiterativos seríamos. Los motivos eran suficientes para reivindicarlo, y no es ahora momento de volver a repetirlos.

-A partir de la publicación de la Ley de Sanidad se forma una Comisión que elabora el Plan Director.

-Efectivamente, allí estaba representada la Comunidad Autónoma, el Insalud por medio de Adolfo Marqués, el Ayuntamiento de Palma por el Sr. Qulñonero, el Sr. Sancho del Consell Insular, representantes de Ibiza y Menorca y como representantes de los alcaldes de la Part Forana, el de Manacor. La Comisión se reúne y llega a elaborar el Plan Director, en el que, como se ha repetido en innumerables ocasiones, se señala el Hospital de Manacor como prioritario, que luego sería sancionado por el Parlament Balear. A mi entender y aparte otras consideraciones, esta es la pieza clave del éxito que ahora se ha conseguido. Hasta tal punto que estoy por asegurar que si el Parlament no aprueba el Plan, ahora no estaríamos hablando del Hospital como una realidad.

COMISION COMARCAL.

-Una pieza clave igualmente parece ser la Comisión Comarcal ¿cuál es su opinión?

-Ya es sabido que a instancias de aquella revista que -es una opinión- no tenía que haber desaparecido, como era "A tota plana", tuvo la feliz iniciativa, no sólo de poner en contacto a todos los alcaldes de la Comarca, sino de conseguir aunarlos en lo que más tarde sería la Comisión Comarcal de Seguimiento, de la que, como es sabido, formaban partes otras fuerzas no estrictamente políticas. Los alcaldes mostraron su posición firme de ejercer cualquier tipo de presión para la consecución del Hospital. Posición que, dicho sea de paso, sirvió para hacer nacer



un sentimiento, hasta entonces no manifestado, de unión entre todas las localidades de la Part Forana. Su andadura ya es conocida y quiero resaltar que la Comisión Provincial, eminentemente política, unida a la Comarcal, de marcado matiz popular, hicieron posible un duo perfecto y fructífero.

-¿Cuáles fueron a grandes rasgos los trabajos de esta Comisión?

-Primero ponerse en contacto con el President del Govern Balear, con el Conseller, con el Insalud, con el Delegado del Gobierno, a quienes se pide apoyo que, dicho sea de paso, todos, excepto Insalud, que se reserva, prometen, aunque lógicamente la Delegación del Gobierno no pueda manifestarse en un sentido

o en otro. Luego vienen una serie de contactos que pasan por un viaje a Madrid, y una carta enviada al Presidente de las Cortes, Sr. Félix Pons que todavía ahora no ha contestado.

MANIFESTACION POPULAR.

-Los acontecimientos, en los últimos días han tomado un ritmo vertiginoso. ¿Qué opina, en primer lugar de la unanimidad que ha existido entre todas las fuerzas políticas, sociales y ciudadanas de Manacor?

-En principio me ha sorprendido, toda vez que el tema hospitalario, que parece ser que, en teoría, todos debíamos asumir, no se entendió de esta manera. Recuerdo que en el momento en que se inauguraba la mesa redonda a la que me he referido antes, un concejal del Ayuntamiento de Manacor preguntaba si no sería mejor discutir el Plan Director de Ordenación Sanitaria, por otra parte en otro local, y a la misma hora había otra reunión en la que, al parecer se cuestionaba la construcción del Hospital. Recuerdo incluso, el patinazo de otro concejal que en el Teatro Municipal preguntó si Manacor sería el lugar ideal para la construcción, cuando allí había alcaldes de otras localidades que apoyaban Manacor como el sitio ideal. Todo eso es lo que me hace pensar en que, al final, se ha operado un milagro.

-¿No es posible que el entonces presidente de la Comisión, y alcalde de Manacor, tuviese la culpa de esta falta de unanimidad por no contar con los demás grupos municipales?

-No tengo conciencia de ello. Puedo afirmar que se dieron todas las facilidades a todos los grupos y puedo recordar la primera visita que el Sr. Marqués hizo a Manacor, en que, en el propio despacho de alcaldía, y en presencia de todos los grupos, nos dijo que, en la presente legislatura era impensable hablar

"Viendo actuaciones pasadas parece que en este asunto se ha operado un milagro"



AYUNTAMIENTO DE VILAFRANCA

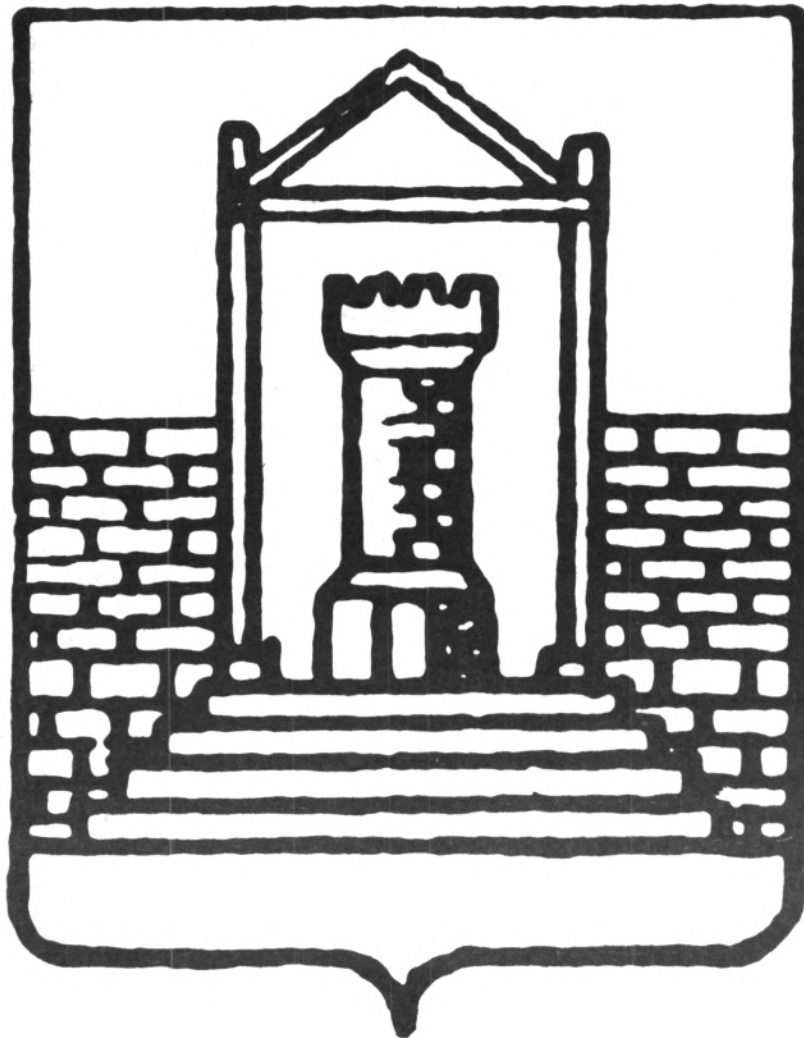

El Ayuntamiento de Vilafranca da la enhorabuena a todos los ciudadanos de la Comarca por la solidaridad demostrada en el tema del Hospital Comarcal que por fin hemos conseguido.

Hospital Comarcal - Actualidad

de Hospital, todo lo más un ambulatorio.

-Por cierto ¿conoce la noticia de que tal vez el Sr. Marqués, en el mes de diciembre se marcha?

-Bendita la hora, buen viaje, Sr. Marqués, olvídense Ud. de Mallorca y viva tranquilo en Valencia, y que Dios coja confesados a los valencianos.

-Siguiendo con los últimos acontecimientos, ¿cómo valora la respuesta popular que se dió el día 31?

-Como muy positiva, como es natural y con un peligro potencial, porque si esta marcha se hubiera ignorado, la autonomía hubiera corrido un grave peligro. Así lo manifestamos en el último plenario en una propuesta.

-Que incomprensiblemente no pasó a votación.

-Ha sido el patinazo más grande que hemos pegado últimamente. Pero en ella manifestamos nuestra gratitud a toda la gente que participó. Pero es que la manifestación tiene otro aspecto positivo y es que cuando los cauces, digamos normales de participación, están sujetos a dudas, cuando no se contesta a lo que se pregunta, cuando siempre se anda con ambigüedades y cuando, sobre todo el tema es de una importancia capital, es muy justo y legítimo que la gente exprese su

"Si la manifestación se hubiera ignorado, la Autonomía hubiera corrido un grave peligro"

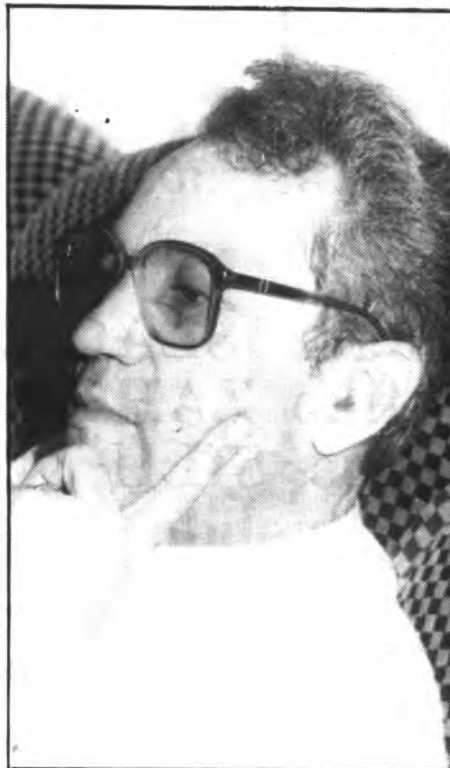

"No fui al ambulatorio cuando vino el Sr. Arrojo porque no estaba enterado de ese acto"

opinión de la única manera que puede.

-¿También conveniente?

-Yo diría que sí. También conveniente que el pueblo ayude a la clase política. Que el respaldo popular a una decisión política es a lo máximo que puede aspirar cualquier político.

-Si le parece seguimos con la manifestación. Me gustaría valorase un hecho que a mi entender no se ha valorado suficientemente. Me refiero al hecho de que el Sr. Martín Plasencia se asomase al balcón y aplaudiese a los manifestantes.

-El hecho cada uno lo puede interpretar de una manera

distinta. Lo que sí quiero decir en honor a la verdad es que el Delegado no puede ni afirmar ni negar nada. Es un interlocutor al que se solicita ayuda y que, aprovecho, para decir que en todo momento, desde que lo conozco, ha sabido estar siempre en su lugar. Creo que faltó información. Al Delegado del Gobierno no se le puede preguntar un sí o un no al Hospital. Al Delegado únicamente se le pide que haga de intermediario. En cuanto a la salida al balcón, quiero pensar que el propio Sr. Martín Plasencia quedó sorprendido y sus aplausos fueron un síntoma de

simpatía aplaudiendo, tal vez, la capacidad de respuesta de todo un pueblo. Cierto que el Delegado mostraba una tranquilidad absoluta. Yo voy a decir algo, siempre he pensado que el Hospital se haría en Manacor.

-Hablando de salidas al balcón de la Delegación del Gobierno, el que sí aprovechó la circunstancia fue Ud. mismo. ¿Fue una baza política a jugar?

-No. Toda la jornada fue muy especial. Ten en cuenta que era la primera manifestación a la que yo acudía, tal vez desbordado por los acontecimientos. A ello hay que sumar la euforia del momento y la seguridad casi completa de que el Hospital ya estaba conseguido, todas aquellas circunstancias, unidas al clamor que venía de la calle fueron las que hicieron que yo mismo, junto con los demás saliese al balcón. La verdad es que no recuerdo si levantaba los brazos, aplaudía o qué era lo que hacía. Hay que vivir esos momentos.

-Ya para finalizar ¿cuál es su opinión sobre la adhesión del Presidente de las Cortes a la petición del Hospital?

-Yo creo que Félix Pons fue cogido "in fraganti". Supongo que sorprendido por como se desarrollaron los hechos en el salón de sesiones del Ayuntamiento, incluida la rotura del protocolo por mi parte, de lo que personalmente le pedí disculpas, sorprendido, tal vez por la petición que se le hizo de adhesión. Pero yo personalmente pienso una cosa, y es una opinión muy personal, que puede no tener validez, y es que cuando Félix Pons firmó la adhesión ya sabía que el Hospital estaba concedido, por lo que su firma no comprometía a nada en absoluto.



OFERTA DEL 15 AL 30 DE NOVIEMBRE

Aceituna partida	
mallorquina 1 kgr. ISLACAPERS.....	167
Chocolate extrafino ZAHOR, 150 grs..	111
Aceitunas rellenas SILU, 450 grs.....	69
Café BRASILIA, molido	
superior 250 grs.....	160
Arroz FALLERA 1 kgr.....	110
COLA CAO 350 grs.....	181
Espárragos BAJAMAR	
350 grs. Fiesta.....	117
YAYITAS LU, 450 grs.....	155
Cava RONDEL extra semi.....	199
Jabón SANEX 1 litro.....	344
Champú SILKIENCE 400 grs.	
(Todos tipos).....	270
Detergente ARIEL 650 grs.....	235
Limpiador CIF 700 grs.	
(Limón y natural).....	128
Gel TULIPAN NEGRO 1 litro.....	224



Manacor i Comarca, gaudiran d'un Hospital

Opinió

Quan un poble va unit aconsegueix el que vol: Molts vàrem ser els que anàrem a Palma, però també varen ser molts els qui no hi anaren i alguns que no pogueren, però lo important és que sempre hi hagui gent que cregui que lo que no s'ha aconseguit, un dia se pot aconseguir. Mai s'ha de perdre l'esperança, sinó tot al contrari. Quan les coses tornen males d'aconseguir és quan més s'ha de mostrar la unió, perquè un poble unit mai ha perdut i en aquest cas tota la comarca de Manacor o Llevant ha sabut estar a l'altura que li ha correspost.

Molts seran els qui diran, que el qui ho ha aconseguit som noltros, uns perquè

són del partit del govern, uns altres perquè són regidors o batles, altres perquè varen començar les tasques, i alguns individualment diran mentides. Qui ha aconseguit l'Hospital són els pobles de la comarca de Llevant i qui els tocava fer feina eren tots i no uns quants, per tant no cerquem qui seran que se voldran apuntar-se farols perquè tanmateix no ho aconseguiran, per moltes de coses que diguin o que facin, perquè la gent de cada dia hi sent més i hi veu més.

Ciudadans del Llevant de Mallorca: ara és quan mos hem de fer una idea que hem tornat poble, vos imagineu quines avantatges

tendran els nostres pobles, quantes vegades mos estalviarà d'anar a Palma, quantes de vides humanes se salvaran més que abans, quantes persones estaran a ca seva i al mateix temps aprop dels malalts, quants de dies de feina evitarem, quina alegria tendran els malalts poder estar aprop de ca seva, heu pensat mai s'aconseguir una entitat com a poble que és un hospital, és més important que tots els altres serveis, per tant, Manacor ha aconseguit lo més gran que pot aconseguir un poble dins la seva història, pens que moltes de coses se poden aconseguir, però tan grossa i humana com aquesta, cap ni una.

Ara manca que les obres

se facin aviat i ben fetes i que prest poguem disfrutar d'aquesta cosa tan enyorada, perquè la primera passa està donada, esperam que les altres que queden per donar se donin aviat, sense traves de cap casta, perquè seria llastimós que després d'una alegria tan grossa ara s'atrasàs l'edificació de les obres. Sabem que a vegades l'Administració és bastant enrevessada i les coses del Palau van tira-tira, esperam i desig que aquesta entitat aconseguida, a dins un any poguem veure les obres acabades.

Pere Llinàs.

Pompas Fúnebres de Manacor S.A.

Tel. 55 18 84

Paseo Ferrocarril, 14 MANACOR



Ajuntament de Manacor

PRIMER PIS

AMBULATORI - CONSULTES

Tel. 55.42.02

1 2	PEDIATRIA	Diari	9-11'30 11'30-14'00	Guillem Riera Agustín Madroñero	Sans, Vert, Ingelmo, Guiscafré, Prats Rubí, Mesquida, Lliteras, Rosselló
3	A.T.S.	Diari	8'30-10'30 11'30-13'00 15'00-17'00 18'30-20'30	Antoni Ferrer Aina Femenias M. Carme Campillo Manolo	Lliteras, Mesquida, Ingelmo Rosselló, Rubí Vert, Guiscafré Prats, Sans
4	TRAUMA.	dll., dc., dj. Diari	9'00-14'00 15'00-17'30	Jerarquitzat Miquel Dora	Manacor, Felanitx, Vilafranca, Petra, Ariany, P. Cristo, P. Colom, Son Macià Sant Llorenç, Artà, S. Servera, Capdepera
5	CIRUGIA	Dimarts,diven. Dilluns,dimec.	9'00-14'00 9'00-14'00 14'00-16'00	Bibiloni Massanet Ramón Guitart	Sant Llorenç, S. Servera Capdepera, Artà
6	MED. GENERAL	Diari Diari Diari Diari	8'30-11'00 11'30-14'00 14'30-17'00 17'30-20'00	Lliteras Rubí Mesquida Guiscafré	
7	MED. GENERAL	Diari Diari Diari Diari	8'30-11'00 11'30-14'00 14'30-17'00 17'30-20'00	Vert Sans Ingelmo Prats	
8	MED. GENERAL	Diari	11'30-14'00	Rosselló	
9	DIGESTIU	Diari	11'30-14'00	De Ambrosio	Artà, Capdepera, S. Llorenç, Manacor, S. Servera, Porto Cristo
10	INFERMERIA				

SEGON PIS

12	CARDIOLOGIA	Diari	9'00-11'30	Montserrat Galmés	Manacor, Artà, S. Servera, Capdepera, S. Llorenç, Porto Cristo
13	ODONTOLOGIA	Diari Diari Diari	8'00-11'30 11'30-12'00 12'00-14'30	Rafel Galmés Salut Dentall Julià Llaneras	Petra, Ariany, Felanitx, S. Llorenç, Son Servera Artà, Manacor, Capdepera, Vilafranca, S. Llorenç, Porto Cristo
14	O.R.L.	Dll., dc., dv. Dt., dj..	10'00-14'00 8'15-9'00	Mateu Real Audiometries	Tots els pobles de la zona
15	GINECOLOGIA TOCO	Diari Diari Diari	9-14'00 14'30-17'00 17'00-19'30	Jerarquitzat Cesar Mesón Luis Arbulu	Manacor, Porto Cristo S. Llorenç, Artà, Capdepera, S. Servera
16	OFTALMOLOGIA	Diari	9'00-14'00	Jerarquitzat	

MATRONES (Consulta 15)

Joana Gelabert Dilluns 9'00-14'30 Educ. maternal i gine.
 Dimarts 15'00-20'00 Toco
 Dimec. 15'00-17'00 Educ. maternal
 Dijous 9'00-14'30 Educ. maternal i gine.
 Divend. 15'00-17'00 Educ. maternal

Magdalena Serra Dilluns 15'00-20'00 Toco
 Dimec. 15'00-20'00 Toco
 Dijous 15'00-20'00 Toco
 Divend. 15'00-20'00 Toco

REHABILITACIO: (Diari, de 8'00-15'00)
 Consulta rehabilitació: Dimecres i divendres de 9'00-14'00

ELECTROTERRAPIA (Diari, de 8'15-9'00)
 Excepte dimecres i divendres, que serà de 9'00-14'00,
 conjuntament amb rehabilitació.

*Concejal Delegado de Sanidad
 Bernardí Gelabert Sastre*

RECOLLIR NUMERO PER ALS SERVEIS DE: MEDICINA GENERAL, TOCOLOGIA, ODONTOLOGIA, PEDIATRIA

Hospital Comarcal - Actualidad

La razón de nuestra comarca ha prevalecido



Nos alegramos mucho de la decisión de la Administración, en este caso, del Ministerio de Sanidad y Consumo. En cuanto respeta la decisión de la Comunidad Autónoma de Baleares y fuerzas políticas y sociales.

El Ministerio de Sanidad y Consumo por una vez ha escuchado los agentes

sociales y políticos acercando la Sanidad cerca del ciudadano, nos congratula a toda la comarca esta decisión, de manera muy especial a los trabajadores y a nosotros como Sindicato.

Por una vez la razón y el peso social de nuestra comarca, ha prevalecido sobre toda clase de

intereses económicos y políticos.

Desde estas líneas quisiera hacer un grato recuerdo a nuestro amigo y colaborador Ramón Costa que en gloria esté, que su lucha no fue en vano sino todo lo contrario, ha valido para que se nos de la razón, a toda una Comarca, U.G.T. Manacor quiere agradecer a

todos los ciudadanos de la Comarca de Manacor el esfuerzo realizado y la ayuda que se ha recibido siempre hacia la Comisión de Seguimiento, no en vano su apoyo siempre ha sido decisivo.

Enhorabuena, Manacor
Guillem Vadell
U.G.T. Manacor

La alegría me embriaga

Embriagado de alegría, lleno de una inmensa emoción, me dejó la muy grata y agradable noticia de que Manacor y Comarca habían conseguido el HOSPITAL en Manacor y su Comarca. Nuestro estimado pueblo Manacor, ha demostrado siempre que cuando se mueve, se mueve de verdad, no pierde el tiempo, se le puede comparar a un jugador de Ajedrez "JAQUE

O MATE", y precisamente con la ayuda de toda la Comarca de Levante, han demostrado que la "unión hace la fuerza". Se ha conseguido lo que en un principio parecía imposible.

Gracias por tanto a los Ilmos. Srs. Carlos Martín Plasencia; Eduardo Arrojo; José Simón; Adolfo Marqués, a nuestro Alcalde Jaime Lull; al Ex-Alcalde Gabriel Homar; el Consistorio saliente; al

actual, al Consell Insular de Mallorca; a los Alcaldes de la Comarca y al Semanario "A TOTA PLANA" que fue el iniciador de pedir el Hospital.

Esto probablemente será

la mejor noticia que registrará Manacor en toda su época.

Repito: Gracias a todos. Por Manacor y su Comarca.
P. March.

AGRADECIMIENTO DE LA FAMILIA RIERA-BORDOY

La familia Riera-Bordoy hace público su agradecimiento a todo el pueblo de Manacor por las muestras de solidaridad, afecto y condolencia patentizados en el doloroso trance de la muerte de Sebastián Riera Ribot, fallecido en accidente de circulación a los sesenta años de edad.



RADIO SERVICE



SERVICIO TECNICO
Reparaciones T.V. color, video, radio-cassettes y antenas.
Todas las marcas
Servicio oficial Telefunken
REPARACION T.V EN 8 HORAS

C/Labrador, 13 (Travesía C/Ciutat)
Tel. 551860 MANACOR

DENTISTA
ANTONIO BATLE BATLE

Consultas todas las tardes excepto Jueves

Petra
C/ Hospital - Tel.561055

BAUZA - ROSSELLO, S. A.

Modesto Codina 4 - Tel. 55 06 85 - MANACOR

Materiales de Construcción

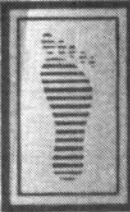

EPC

DE CERÁMICA Y VIDRIO
VALENCIA 1980

DE CERÁMICA Y VIDRIO
VALENCIA 1982

EUROPA DE
PAVIMENTO CERÁMICO S.A.

EUPACSA

EUROPEA DE PAVIMENTO CERÁMICO

Ctra. Villarreal-ONDA Km. 55,5 (A-34) 600216 ☎ 65814 EPC E-34 ONDA (CASTELLÓN-ESPAÑA)



Hospital Comarcal - Actualidad

Carta oberta a Ramon Costa, gran lluitador per l'Hospital

Benvolgut i estimat Ramon:

Es un deure que tenia, que avui complesc i encara que m'he retrassat un poc, no és que no pensàs amb tot quan me digueres, aquell horabaixa a dins Son Dureta: "Du notícies de Manacor, com va s'assumpte de l'Hospital, de sa cultura, etc."

He esperat molt; tal vegada massa, però Ramon, tu me coneixes i saps lo pessimista que som amb ses coses, no vull dir blat fins que estigui dins es sac: Ara sí, l'Hospital de Manacor, és un fet.

Sé que era sa teva quimera, sa teva il.lusió i sa teva meta; sí, Ramon, no oblidaré mai lo que me digueres un dia que venies de Madrid, un poc desmoralitzat... però amb una moral de ferro, amb una força de brau i amb una il.lusió d'infant que va a sa fira, mai te donares per vençut, mai deixares de posar peu fiter i pitera d'homo perquè no faltàs sa teva empena de cap a aconseguir lo que avui, teòricament ja tenim.

Ramon, des d'allà a on ets,estic segur que quan rebis sa bona nova, s'obrirà el teu cor de pinte enample, faràs un alè - encara que simbòlic- i una mitja rialla farà reobrir es teus llavis.

Dia 31 passat, tots anàrem a Ciutat, diven més de 10.000, no ho sé, érem molts i a dins s'autocar d'Edicions Manacor hi havia

un lloc buit, una cadira desocupada, ningú va dir res, tots sabien qui faltava: EN RAMON.

¡¡Mentida!!

En Ramon hi era més que mai, perquè En Ramon tenia cadira ocupada dins es cor de cada un de nosaltres, En Ramon estava més present que mai.

Cada vegada que desplegàvem al vent sa pancarta i es cridava allò de "Basta de fer es pardal, volem un hospital!... Per damunt totes ses veus hi havia sa veu d'es silenci que ensordia totes ses altres, aquesta veu era sa teva.

Si Edicions Manacor a través de 'A TOTA PLANA', va donar aquella primera passa reunint tots es batles de sa comarca en pro d'es nou Hospital de Manacor i tu des d'es primer moment volgueses ser partidari d'aquella arriscada aventura.

Tu que tanta feina feres perquè aquell projecte suràs.

Tu que tant lluitares.

Ramon, avui collim es fruit d'aquella lluita: TENIM HOSPITAL.

Gràcies Ramon, i promet de tant en quant informar-te de sa marxa d'una cosa que és un poc teva.

Sebastià Nicolau i Sureda.

Tuvo lugar el pasado domingo bajo la organización de Radio Son Servera

El programa especial de radio sobre el hospital, carente de debate

(De nuestra Redacción).- El pasado domingo, de las diez a las trece horas, tuvo lugar el anunciado programa especial que, sobre el hospital comarcal y su "movida", había organizado Radio Son Servera.

Durante tres horas, desde la Biblioteca Municipal de Manacor, fueron ofrecidas las impresiones de diferentes personas que habían seguido más o menos de cerca la trayectoria pro-hospital en las últimas semanas. Fue recordada la marcha y manifestación a Ciutat, fueron contadas algunas anécdotas, fue emitida una entrevista con el conseller de Sanitat, Gabriel Oliver Capó, etc., notándose a faltar, para que la cosa estuviera animada, el tan



Magdalena Ordinas consiguió sacar el máximo partido posible en un programa de opiniones coincidentes.

imprescindible debate. Sabemos que se intentó invitar al titular del INSALUD en Baleares, Adolfo

Marqués, pero no hubo forma de localizarlo.

El buen hacer de Magdalena Ordinas con el

micro logró, en los momentos decisivos, logró salvar la situación en cada oportunidad que la cosa decaía. Un programa que hubiera podido ser animado y realmente sustancioso de haberse entrado en el debate, quedó en un mero repaso de lo que fue la manifestación y las opiniones personales de representantes de la Plataforma, prensa, servicio de orden de la manifestación y una representante del colectivo de Viudas de Manacor. No había oposición, por tanto, no hubo debate.

Licencias de obra

OBRAS PARTICULARES.

La Comisión de Gobierno acuerda por unanimidad:

*Autorizar a D. Miguel Femenias Bover para colocación de una grúa en la calle 2 de Mayo, angular vía Portugal, de esta ciudad, con sujeción a las siguientes condiciones:

1.- Que se preste la fianza señalada por los Servicios Técnicos Municipales en garantía de que, una vez sea retirada la grúa de la vía pública, sea dejado el firme de la calzada y la acera en condiciones no inferiores a las actualmente existentes.

2.-El tiempo de ocupación de la vía pública no podrá exceder de 40 días.

3.-En todo caso la instalación de la grúa y su uso no interferirán con las líneas eléctricas ni telefónicas guardando a las mismas las distancias reglamentarias de seguridad, medidas desde el extremo más próximo de la grúa o de la carga que ésta pueda mover.

4.- La instalación deberá ser señalizada y balizada de conformidad a la reglamentación vigente.

* Informar favorablemente la solicitud presentada por D. Antonio Umbert Rosselló para construir una vivienda unifamiliar anexa a la explotación agrícola en Camino So Na Molxa, y remitir el expediente a la

Comisión Provincial de Urbanismo para que resuelva sobre la no posibilidad de formación de núcleo de población en su caso. Exp. núm. 418/87.

*Autorizar a Hotel Felip S.A. para ampliación hotel 1 estrella con 4 habitaciones por planta, cuatro plantas sobre planta baja más piscina de 32 m2., en calle Burdils, núm. 41 de Porto Cristo, condicionado a que antes de iniciar las obras deberá ser aprobado por la Corporación, previa su presentación, el correspondiente proyecto de ejecución, y sin perjuicio de la concesión de la pertinente licencia de actividad. También se condiciona al mantenimiento del mismo número de plazas hoteleras. Exp. núm. 445/87. Derechos liquidados: 183.747 pts.

1) Aprobar la solicitud de la Compañía Telefónica Nacional de España para ampliación central telefónica en calle San Vicente de esta ciudad sin perjuicio de la concesión de la pertinente licencia de actividad y condicionado a que antes del inicio de las obras deberá presentarse la documentación relativa al nombramiento de la empresa contratista.

2) Interesar de la Compañía Telefónica Nacional de España que en la referida Central Telefónica cuya ampliación se solicita, habilite un locutorio abierto al público.

Derechos liquidados: 172.183 pts.

* Autorizar a D. Miguel Gomila Font para construir vivienda unifamiliar aislada en Paseo Fernando Magallanes de Cala Magrana, Porto Cristo Novo. Derechos liquidados: 95.162 pts. Exp. núm. 451/87.

*Autorizar a D. José Bennassar Mesquida para renovación licencia para construir casa de aperos en Parcelas 693, 91, 95 y 96, Polígono 28, "Sa Canova". Derechos liquidados: 3.000 pts. Exp. núm. 651/87. Anexo.

*Autorizar a D. Miguel Vert Sancho para construir acometida agua potable en calle Muntaner, núm. 27 de Porto Cristo. Derechos liquidados: 250 pts. Exp. núm. 348/87.

*Denegar la solicitud de D. Andrés Obrador Llopis para construcción de una nave destinada a almacén de productos varios alimenticios en parcela ZL, 301 de Cala Murada, en base a los informes emitidos. Exp. núm. 404/87.

*Denegar la solicitud de D. Juan A. Asens Martínez para construir bloque aislado de 7 apartamentos turísticos 3ª categoría, en solar sito en calle Alfonso XII de Cala Anguila, en base a los informes emitidos. Exp. núm. 437/87.



ABIERTO TODOS LOS DIAS
DEL AÑO

ESPECIALIDAD EN LOMO DE
CIERVO Y SERVICIO A LA CARTA

Camí de la Mar. (S'illot) CALA MOREYA

EXTRAVIADA

cierta cantidad de dinero, rogamos que para su devolución se pongan en contacto con la Policía Municipal o al teléfono 55 02 95

Nuestra independencia y
objetividad, la mejor
garantía

*Los lectores lo saben,
y por éso nos prefieren*

Manacor OMARCAL

*Setmanari
Independent*

EL Nº 1
DE LA PRENSA
COMARCAL

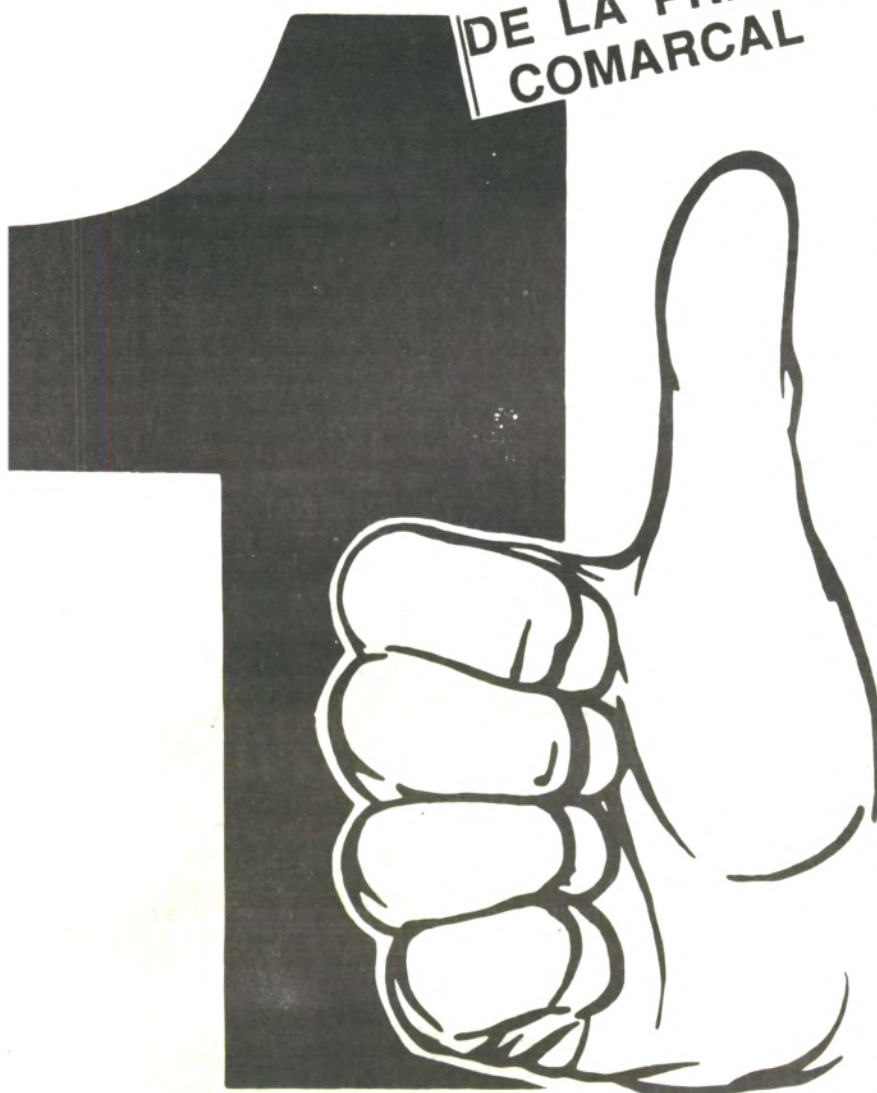

FELICITA A
TODA LA
COMARCA POR
LA
CONSECUCION
DEL
HOSPITAL

Según vino a puntualizar

Joaquín Fuster dio la noticia en S'Agrícola

(De nuestra Redacción).- Joaquín Fuster, el popular Tesorero de la Agrupación local de Alianza Popular, viene a nuestra Redacción para puntualizar que él y no otra persona, según se ha publicado, fue el primero en dar la noticia en S'Agrícola, relativa a la concesión del

hospital a Manacor. Según Joaquín, "Serían algo más de las siete y media de la tarde del pasado lunes cuando, tras saber la noticia, fui a S'Agrícola para poner en conocimiento de los habituales del establecimiento, que nos habían concedido el

hospital comarcal. En S'Agrícola, estaban presentes, entre otros que no recuerdo, Gonzalo Aguiló, Sebastián Amer, Lorenzo Gibanel, Miguel Quetglas, Guillermo Barceló, Es Sastre Puigrós, Don Mateu Mesquida, etc. Y cuando yo llegué, no sabían

nada del asunto. Por éso es que quiero que quede claro que fui yo quien dio la noticia en S'Agrícola y no cierto señor que por protagonismo se ha apuntado el nombre en cierta prensa. Este señor, precisamente, llegó a S'Agrícola media hora después.

Demà dissabte, àudio-visual sobre La Trapa

El GOB-Manacor té previst oferir-vos a la Casa de Cultura de "Sa Nostra" un muntatge àudio-visual referit a una de les finques més hermoses de la nostra terra la qual apart del seu valor ecològic i paisagístic propis té com a fons l'enigmàtica i embalcadora illa Dragonera. Tot junt constitueix un extraordinari paratge que no es pot ignorar.

La Trapa està situada sobre els espadats de cala En Basset, al terme d'Andratx i té 75 hect. d'extensió. Des de 1980, el GOB va iniciar una campanya idealista i aventurada, obri una subscripció popular, amb participacions de 10.000 pts. per la compra de La Trapa, la qual estava valorada pel seu antic propietari en 13 milions i mig. I així es va fer, malgrat el risc fos gran avui ja som més de 500 els "amics de La Trapa" i s'han rebut també importants ajuts de l'estrangers. Per això aquesta arriscada empresa avui ja està consolidada tot i que encara resten molts d'esforços per fer. Era però l'única manera d'evitar que aquest entorn desaparegués sota una desmesurada urbanització.

AGRADECIMIENTO DE LA PLATAFORMA

La Plataforma Comarcal Pro-Hospital quiere hacer público su agradecimiento a toda la comarca por el ejemplar grado de ciudadanía y solidaridad patentizadas en las últimas semanas con el tema del Hospital Comarcal que al final nos ha sido concedido.

INTERESA

profesor para ayuda estudios de 2º BUP por las tardes, en domicilio particular del alumno.
Tel. 551167 (De 3 a 7)



Convidada a ses Festes de Crist Rei

A sa festa de Crist Rei, an es ball jo vull anar. No sé si sabré botar. Sa veritat: ja em sent vell. Hi haurà molts divertiments per tothom que hi vulgui anar i jocs i entreteniments i a sa tómbola hi haurà regalos per tots es vents. Hi haurà moltes cucanyes que són jocs molt divertits.

Llavors per grans i petits joies penjades a canyes. Sa bunyolada tendrà molta cosa preparada, llangonissa i sobrassada, una bota congrenyada i molts d'enfilais hi haurà per sa botifarronada. I ara, en nom dels qui

estaran dins s'Organització i els qui hi col.laboraran, tot es poble convidam i als qui vendreu desitjam que ho passeu de lo millor
UN APRENENT A GLOSADOR.

Actualidad Municipal

Rafael Muntaner, entre los solicitantes

La plaza de Recaudador Municipal cuenta con siete pretendientes

(De nuestra Redacción).- Siete son las ofertas que han llegado al Ayuntamiento de Manacor para conseguir la plaza de Recaudador Municipal, en respuesta a la iniciativa de la comisión de Hacienda que lidera Pep Barrull, que parece haber decidido volver al viejo sistema de conceder tal responsabilidad a una empresa privada en lugar de seguir con la experiencia del servicio municipalizado que, paradójicamente, había sido puesto en práctica a raíz de una propuesta del PSOE, opción a la que pertenece el actual titular de Hacienda, la cual fue aprobada, hace medio año, con los votos afirmativos de PSOE y CDI, votando en contra AP, Toni Sureda y la abstención de UM.

A las dos propuestas iniciales de las que informaba "Manacor Comarcal" en su edición del pasado sábado, se han sumado cinco más, destacando, no por la propuesta en sí y cuyo contenido desconocemos, sino por la popularidad del personaje, la propuesta que han presentado conjuntamente Rafael Muntaner, ex concejal por UM y Miguel Quetglas, perteneciente al mismo partido.

Así, las siete propuestas presentadas para conseguir la plaza de Recaudador Municipal, incluyen los siguientes nombres:



Rafael Muntaner, aspirante a Recaudador.

Rafael Muntaner Morey, Miguel Quetglas, Pedro Lliteras Nadal, Tomás Ordinas Sansó, Bárbara Catalá Sansó, así como el actual Recaudador de Son Servera, una propuesta procedente de Calviá y otra de Dos Hermanas, pueblo de Sevilla.

Tras ser vistas y estudiadas las distintas propuestas por la comisión de Hacienda, la decisión final corresponderá al pleno del Ayuntamiento.

Acuerdos de la Comisión de Gobierno

La comisión de Gobierno del Ayuntamiento de Manacor, en la sesión celebrada la pasada semana, tomó, entre otros, los siguientes acuerdos:

- Aprobar el proyecto técnico de las obras de infraestructura del Matadero Comarcal cuyo presupuesto asciende a 4.264.181 pesetas, así como el pertinente Pliego de Condiciones a regir.

- Adjudicar a la empresa "Ferrovia S.A.", la ejecución de las obras de modificación de servicios en la Avinguda d'Es Torrent, por el precio de 10.716.316 pesetas.

- Aprobar el proyecto técnico de la red de distribución de electricidad del Matadero Comarcal, por un importe de 2.072.000 pesetas.

- Aprobar el Pliego de Condiciones económico-administrativas y técnicas que ha de regir la contratación por adjudicación directa, la concesión de la explotación de los servicios de bar en el Hipódromo.



**TAMBIEN
SABADOS TARDE ABIERTO**



EMBARQUESE EN ESTE VUELO.

Venga a hacer su reserva ya. Venga a elegir entre tres opciones de motorización, de equipamiento, de prestaciones.

Venga a elegir entre el Renault 21 TXE, Renault 21 GTS o Renault 21 GTD. Tres formas de vivir la aventura de la libertad.

RENAULT 21
VUELO DE LIBERTAD

Haga su reserva en:



RENAULT MANACOR

EXPOSICION Y VENTA (COCHES NUEVOS Y DE OCASION): Cra. de Palma km. 48 -
TALLERES Y RECAMBIOS: Capitán Cortés, 69 - Tel. 55 10 93

TRUCS I BALDUFES

Per Josep M^a Salom



Bo d'entendre

- Que ens trobem davant la millor notícia que se podia donar a Manacor en molts d'anys.
- Que la bona nova no es tanca dins un terme municipal.
- Que és per tota una Comarca en ganes de deixar d'esser de segona fila.
- Que és motiu d'alegria per a tots els ciutadans, de qualsevol edat, classe i condició.
- Que en la lluita noble i decidida ha agermanat els pobles de la Comarca de Llevant.
- Que ha servit de passada per llevar clivells entre forces polítiques de diferent signe.
- Que ha identificat totalment el Poble amb els seus màxims representants: Govern i Parlament Balear.
- Que tanca una etapa llarga de dubte i frustracions, cada vegada que s'obrien renovades esperances llavors esvaïdes.
- Que obri camí de futur per tota una ampla comarca de l'Illa de Mallorca.
- Que estableix un sentiment de confiança amb el Govern Central.
- Que suposa esser el fruit d'un treball constant de tots i no un regal gratuït.
- Que no suposa ni vencedors ni vençuts.
- Que significa el triomf de la raó i d'un sentiment col·lectiu a la vegada.



- Que és un orgull per tots els que al llarg d'anys han treballat per a aconseguir-lo.
- Que és una alegria rodona sense segones intencions.
- Que no cal dir en aquesta secció a quin tema ens referim.
- Que les paraules són molt limitades per expressar el que sentim tots i entre tots.

Cartelera trucada

"El secreto de mi éxito"- Filme de Michel J. Fox y Helen Slater, autorizado para todos los públicos, basado en lo que puede decir un Ministro de Sanidad, cuando acepta los razonamientos de la voluntad popular.

"Camina o revienta"- Imanol Arias y Victoria Abril en una historia absolutamente real, basada en lo que dijo un hombre que a fuerza de tesón logró caminar hacia adelante, como le sucede a un pueblo que decide caminar al unísono para conseguir algo que suponga un bien común para todos.

"Mano de oro"- Fue a la ciudad en busca de suerte, dice el eslogan de esta película con Matt Dillon y Diane Lane. La diferencia está en que aquí no se buscaba la suerte, sino la fuerza de la razón, en la ciudad personalmente y en la capital del Estado con documentos, testimonios y firmas

Al Jutjat ens podem veure

Ultimament sembla que els ànims estan un poc caldejats i en certa freqüència estam veient com hi ha sovint sovint amenaces de que al Jutjat ens veurem:

Uns regidors disposats a actuar contra una Associació de Veïns; un Bisbat contra un Club Cultural; un ciutadà contra tota una Comissió de Govern...

Evidentment és millor citar-se al jutjat que no al mig del carrer, americana fora i camia arromangada com era costum altre temps, per motius més ximplers. El problema està en que les coses del jutjat no caminen massa falagueres i que cada llegim d'un costat a l'altre d'aquest país, opinions autoritzades de que la Justícia espanyola no té la salut que li pertoca com a país europeus; per dir-ho en paraules més suaus que les del batle de Xerez.

Devoció a Sant Mateu

Si fóssim un bon grapat d'anys enrera, segurament que aquests dies, s'haurien vist ciris encesos i més de dues ofrenes davant la imatge de Sant Mateu. Si la seva festa, el passat 21 de setembre va passar gairebé desapercebuda, perventura no ho seria tant aquesta setmana, quan s'ha destapat que hi ha fins a 7 candidats per això de recaptar deumes, primícies i qualche galindó en nom de la Cosa Pública que se fa l'autopropaganda dient-nos que Hisenda som tots. Ara, enlloc de ciris, novenes i pregàries, hi ha rogatives, peticions i tot lo més qualche promesa per Ca'ls comités polítics, suplicant el vot favorable a l'hora de decidir qui recapta.

A qui i per qui està ben clar. Qui ho ha de fer és el dilema.

Paraules de moda

JA TENIM HOSPITAL COMARCAL. ¡ARA!, ¡ARA!, ¡ARA! O ~~MAI~~.



AGENCIA OFICIAL
EN MANACOR

HERMANOS NADAL
SERVICIO OFICIAL CITROËN



Tienda: C/ Ebro s/n - 55 21 77
Taller: C/ Menorca, 24 - 55 13 02
MANACOR

GALERIAS

CALDENTEY

Tel. 55 05 35
MANACOR

HOTELES - RESTAURANTES
CAFETERIAS - BARES

COMPLETA GAMA EN CRISTALERIA Y COCINA INDUSTRIAL

*** **

INSTALACIONES INDUSTRIALES DE GAS BUTANO - PROPANO
REVISIONES Y RETIMBRADOS DE TANQUES GAS
SERVICIO TECNICO PROPIO.

Sa nostra gent

GABRIEL VENY

La sección de José Pino, un éxito más.

Son muchos los lectores de "Manacor Comarcal" que han coincidido en significar el acierto de incluir una sección de interés jurídico en nuestras páginas. Dicha sección, estrenada en nuestra última edición bajo el título genérico "Consideraciones de interés jurídico", está cuidada por el prestigioso abogado, José Pino Adrover, y ha arrastrado con un tema de verdadero impacto y rabiosa actualidad como es el relativo a la nulidad, separación y divorcio. "Esta nueva sección es como tener un abogado en casa", nos ha dicho un amable lector.

Pedro Puigrós, a Miami.

Pedro Puigrós, el mayor de los hijos de "Es Sastre Puigrós", ha sido noticia estos últimos días a raíz de haber resultado ganador de uno de los premios de "Sa Banca", consistente en un viaje para dos personas a Miami/Disneyworld. Su fotografía, en el momento de serle entregado el premio, ha salido publicada en todos los diarios de Palma, y nosotros también hemos querido dejar constancia de la noticia. Enhorabuena, Pedro.

La familia ha comprado una casa.

Una familia de gitanos -"y a mucha honra"- vienen a nuestra Redacción para dejar claro que nadie les ha regalado la casa número 15 del Carrer del Remei, como se había dicho. Guillermo Heredia Heredia y Mercedes Heredia Torres, cabezas de la citada familia que antes habitaba el Molí d'En Polit, nos enseñan la escritura de compra, aunque, la verdad, nos hubiera bastado su palabra. "Ojalá nos la hubieran regalado, y no tuviéramos que satisfacer los dos millones cien mil pesetas que tenemos que pagar por ella", nos dicen ambos, pronunciándose con toda educación y sentido común.

Pere Llinàs y Pep Garcia.

Fue todo un poema escuchar a Pere Llinàs, "es nuestro presidente", y Pep García, Director de Radio Son Servera, recordando tiempos pasados y rememorando batallas de cuando ambos jugaban al fútbol defendiendo los colores del Son Macià. A raíz de la conversación, que llegó a ponerse de un pesado realmente subido, pude saber que Pere Llinàs era un defensa de "potada" cuyos delanteros temblaban cuando "embestía", y que Pep García



José Pino



Ignasi Rivas

sabía ponerle teatro a la cosa, llegando a marcar un gol que hubiera firmado el mismísimo Hugo Sánchez. Fue en un balón que le dio en la espalda, cuando más despistado estaba Pep García sobre el campo, dio media vuelta, disparó sin saber con exactitud hacia donde, y el balón se coló por la escuadra. La "ensabonada" que se dieron mutuamente los dos ex-futbolistas del Son Macià, fue de las que marcan época...

Nicolás Nicolau

Hablar, de vez en cuando, con Nicolás Nicolau "En Colau d'es Polls", es realmente edificante. Coincido con él en la sauna del Club Tenis Manacor, lo que resultó doblemente aprovechable. Al tiempo que quemaba algunas toxinas de mi carrocería, tomé buena nota de las buenas ideas de Colau, el cual, desde hace algún tiempo, además del tenis, practica el deporte del golf a plena satisfacción, participando ya en campeonatos y todo. Colau me demuestra, una vez más, estar perfectamente "al loro" en temas políticos y a todo nivel. Aunque de momento En Colau basa su actividad política en "ver los toros desde la barrera", no descarto -aunque él opine lo contrario- una próxima participación más activa. Si algún día se decide, seguro que más de dos partidos se lo rifan.

Ignasi Rivas, de nuevo entre nosotros.

Y ahora parece que definitivamente. Ignasi Rivas, que hace algunos años hizo furor en el plano periodístico local, tras tres años y medio de residir en Ibiza por motivos profesionales, ha sido destinado a Tabacalera de Palma. Vivirá en Manacor, por lo que es de presumir que dentro de poco irrumpa de nuevo en el campo del periodismo y más concretamente en "Manacor Comarcal", cuidando una sección de sumo interés y de la que informaremos en cuanto le hayamos convencido para empuñar de nuevo el bolígrafo. Aunque hoy, la noticia es que de nuevo el bueno de Ignasi estará en Manacor.

PRECISAMOS

chica para guardar niño
(horas a convenir)
Tels: 570005 - 570096

"EDUCAR PARA LA FELICIDAD"

DE GREGORIO MATEU
UN REGALO DE PRESTIGIO PARA
GENTE SELECTA

INDECOR®

S SUPRA

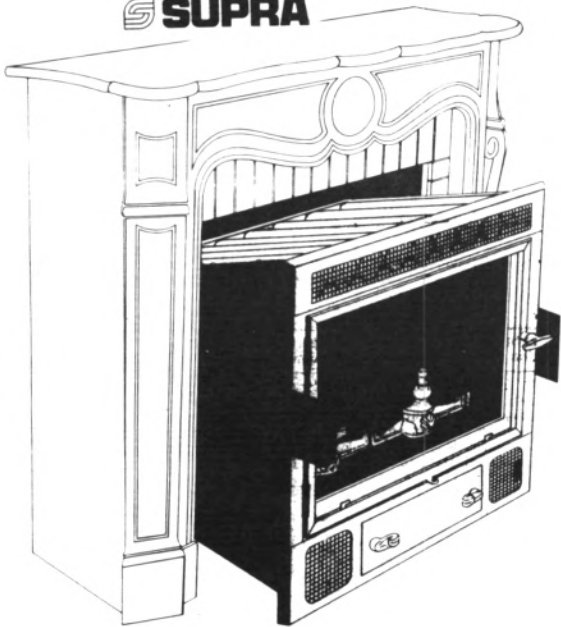

**UNA
VERDADERA
CALEFACCION
DENTRO
DE SU
CHIMENEA**

VISITENOS:

TECNOLOGICA STAND 344-345
87

Palma: Costa y Llobera 15
Tel. 466313

Pto. Pollensa:

Almirante Cervera 9
Tel. 532952

■ MANACOR: SALVADOR
JUAN 86 TEL. 555817

Cafè

Ca'n Lliro

Especialidad en tapas variadas y comidas
al horno de leña.

*Si no tens temps de cuinar i vols rostir
per a ca vostra menjar, a Ca'n Lliro hi
haurà: Conill, porcella, pollastre i mè.*

C/ Joan Lliteras, 42 - Telf. 55 01 07 - MANACOR

CRÓNICA DE SUCESOS

Los muebles y enseres del comedor quedaron totalmente destruidos

Incendio en una vivienda de la calle Verónica

(De nuestra Redacción).- Los muebles y enseres del comedor prácticamente destruidos y la entrada de la casa chamuscada es el balance del incendio registrado a mediodía del jueves de la presente semana en la casa número 69 de la manacorina calle Verónica.

El incendio se inició, según parece, a raíz de haber dejado encendida una estufa eléctrica cuando



la propietaria de la vivienda se ausentó por motivos que no viene al caso señalar.

La rapidez de los bomberos, que se personaron en el lugar a los pocos momentos de la pertinente llamada, evitaron posiblemente daños mayores, los cuales también fueron sin duda evitados al estar cerradas las puertas que desde el comedor conducen a la cocina y habitaciones.

La vil acción tuvo lugar el pasado fin de semana

Detenido el presunto autor de la violación de una joven en Manacor

(De nuestra Redacción).- El presunto autor de la violación de una joven en Manacor ha sido detenido y puesto a disposición judicial por efectivos del Cuerpo Superior de Policía adscritos a la Comisaría de Manacor.

La vil acción tuvo lugar en las inmediaciones de la manacorina Vía Portugal el pasado fin de semana y, a

los pocos días, merced a la excelente labor de investigación de funcionarios de la Comisaría, ha sido detenido un joven de Manacor, de 24 años de edad y cuyas iniciales corresponden a R.M.R., como presunto autor de una violación en la persona de una chica manacorina, de 17 años de edad.

En una granja de Son Fangos

Mueren mil pollos por asfixia

(De nuestra Redacción).- A un millar de pollos muertos por asfixia ascienden los daños de un incendio que se registró días pasados en una granja avícola sita en el Camí de Son Fangos.

La enorme humareda propició la muerte de las mil aves de la citada granja, para cuya salvación los Bomberos no pudieron hacer nada.

Le fue incautada una importante cantidad de hachís

Detenida una mujer como presunta traficante de droga

(De nuestra Redacción).- Por funcionarios de la Comisaría de Manacor, ha sido detenida y puesta a disposición judicial, María A.F.C., por presunto delito de tráfico de drogas, siéndole incautada una importante cantidad de hachís. La detención ha tenido lugar en las inmediaciones de la barriada de Manacor conocida popularmente como "Pueblo español", en cuya zona, según parece, el delictivo negocio de la droga está a la orden del día.

PINTO puertas y persianas
Inf: Pedro Lull 46A
Tel. 55 50 69
(19 a 21 h.)

SE PRECISA carpintero con experiencia
Tel. 55 26 78



estudio psep

Aina Maria Riera Alós i la desfilada de modes organitzada per l'Institut

Bé, aquí estan les notícies promeses en el núm. anterior, sobre el passe de moda que organitza l'Institut Mossèn Alcover, per així poder autofinanciar-se el viatge d'estudis que cada any realitzen els cursos de 3er.

Que millor que una entrevista a n'Aina M^a Riera Alós que és qui du tot es "tinglado". N'Aina té 17 anys i és alumna de l'Institut, fa 3er. de BUP, té molta experiència amb aquest tipus de coses i per això va esser sa primera en oferir-se a organitzar-ho; bé anem per feina.

-¿Com va sorgir la idea de fer aquest passe de moda?

-En principi, tenguérem una conversació tots els delegats de 3er. de BUP amb el vicedirector de l'Institut i mos plantejàrem la idea d'aconseguir doblers pel viatge d'estudis. Sorgiren moltes propostes, entre una d'elles, la de la desfilada.

-Qui va tenir la idea?

-La idea va sorgir d'imprevist i tots hi estaren d'acord.

-Aquesta desfilada té alguna altra raó d'esser?

-No, just té una sola finalitat; augmentar el pressupost de doblers pel viatge d'estudis dels alumnes de 3er.

-Qui desfila?

-La gent que desfila, és gent del mateix institut. I quants? doncs el nombre de models vendrà determinat per la quantitat de roba que haguem de passar.

-Parla'ns un poc de les botigues de roba.

-Bé, les botigues de roba a Manacor darrerament han augmentat de nombre i precisament hem anat a cercar dues botigues que no haguessen fet capdesfilada, com són "Boutique 1" per dona i "Helio" per home.

-¿Quins han estat els principals inconvenients que vos han sorgit?

-Cercar un personal



atreuit i amb ganes de treballar i amb interès cap a la desfilada. També trobar botigues disposades a deixar-nos la roba.

-¿Creus que el fet de que tu organitzis aquesta desfilada de moda influirà en el teu futur professional?

-No, indiscutiblement que no; és una idea banal pensar que me pugui influir, ja que dins un poble com Manacor no hi ha possibilitats.

-Penses dedicar-te a això?

-No, encara que m'agrada la moda, no pens dedicar-m'hi.

-Conta'ns una mica com s'ha de dur a terme la desfilada.

-Doncs, la desfilada serà al teatre municipal dia 22 d'aquest present mes a les 8'00 de l'horabaixa, se durà a terme damunt l'escenari, amb uns decorats realitzats pels alumnes de disseny; la mena de fer la desfilada serà... bé... ja ho veureu, just vos puc dir: diferent, enigmàtic...

-Xerra'ns dels teus col.laboradors.

-Bé, col.laboradors són tots els que passen i ajuden amb tot tipus d'aspectes;

temps".

-¿Teniu qualche tipus de col.laboració per part de professionals, o gent externa a l'institut, apart de les dues botigues de roba.

-No, professionalment no mos ajuda ningú, just que hi ha gent que ha desfilat un munt de vegades que m'ajuden amb els assaigs dels models, especialment masculins.

-De quina manera col.laboren les botigues?

-Mos deixen la roba.

-Què trobes damunt aquesta moguda?

-Tenc molta il.lusió de que surti bé, ja que és una promoció de cara al públic juvenil, especialment la moguda és impressionant, la gent va més que remoguda, i esperen amb ànsia que vagi bé.

-Tu, supòs que has de passar, no?

-Es veurà el dia de la desfilada.

-Res més a dir?

-Només esper que vengui molta de gent i naturalment que vagi tot molt bé.

Joan Quetglas

SE VEN
Vespa 75 PM- N
(Preu econòmic)
INF. 550463

OFICIAL LACADOR

**SE PRECISA PARA FABRICA
DE MUEBLES**

Interesados contactar con: Sr. Miguel
Telf. 553211 - 553250

Carta abierta al pueblo macianer

Señor director le ruego tenga la amabilidad de publicar la siguiente nota. Gracias.

Macianers, con estas líneas siguientes quiero hacer una llamada al sentido común que se está perdiendo día a día por nuestras calles. Jamás creí que entre familias y vecinos pudiéramos llegar tan lejos por el camino de la discordia y la desunión. Ya no somos habitantes de un pueblo, ahora nos hemos convertido en guerreros que mantienen una querrela constante separando cada vez más las posiciones, vamos divergiendo día a día... ¿hasta cuándo durará esto?

Nos convertimos en personas corrompidas, antipáticas, rencorosas y realmente trágicas. Resulta absurdo que esta oleada de barbarie, rusticidad, incultura

y decadencia nos haya invadido.

Me avergüenzo cada vez más de comentar mi procedencia, antes llevaba siempre en el poste más alto el nombre de Son Macià, que pronunciaba con orgullo y dignidad.

Eramos un pueblo pequeño pero con solidaridad y alianza habíamos conseguido grandes logros, ahora el pueblo ha crecido pero se ha producido un cisma que ha hecho que el pueblo pierda sus agallas, su valor y que sus habitantes no seamos capaces de llevar de nuevo las aguas a su cauce.

Es realmente deplorable que entre nosotros exista un rencor incontenible que llegue hasta el punto de que al cruzarnos con el vecino bajemos la cabeza. Creo que somos un caso único y deberíamos estar avergonzados de que se hable de Son Macià como si fuera un campo de batalla, de que hayamos montado

nuestra guerra particular y sobretodo de que no seamos capaces de buscar viabilidad a nuestros problemas.

Pienso que es una peste pasajera, pero que entre todos debemos buscar el antibiótico que mate al virus que nos ha invadido. Debemos luchar para que el sadismo de nuestras miradas al cruzarnos por la calle se convierta en una sonrisa, para que nuestras relaciones con nuestros convecinos mejoren y para que no tengan una imagen equivocada de nosotros. Debemos demostrar que no somos bandoleros incontenibles, fanáticos y aturdidos incapaces de dialogar.

Durante mucho tiempo me había contenido pero al ver como el odio y la hostilidad se esparcía cada vez más por nuestras calles no he podido callarme y he decidido hacer una llamada hacia la reflexión y el diálogo como personas civilizadas,

inteligentes y cultas capaces de analizar y resolver nuestras desavenencias. No quiero buscar un culpable porque creo que todos hemos puesto nuestro granito de arena en la discordia, ahora bien, siempre está el cabecilla, del cual prefiero no hablar porque ya es de todos conocido, si bien algunos no quieran aceptarlo. Ahora parece que ha llegado el momento de intentar buscar de nuevo la fraternidad, ahora que nos deja el extrañío, intentemos, nosotros, "els macianers" buscar una solución para que de nuevo podamos pronunciar orgullosos el nombre de Son Macià, para que nuestro pueblo se convierta de nuevo en el paraíso que fue.

Macianers, es hora de luchar todos juntos de nuevo, para que no tengamos que envidiar el pasado y podamos estar orgullosos del presente.

ATTE. Un pacifista



HERMITAGE

AGENCIA DE VIAJES

Sa Bassa 1
Teléfonos:
55 18 62 - 55 34 93
MANACOR

FIN DE AÑO EN VENECIA:

Del 30 Diciembre al 02 Enero

Precio por persona 35.900 pts.
Incluye avión, traslados, hoteles cuatro estrellas en régimen de alojamiento y desayuno.

FIN DE AÑO EN ROMA:

Del 26 Diciembre al 02 Enero

Precio por persona 42.000 pts.
Incluye avión, traslados, hoteles tres estrellas en régimen de alojamiento y desayuno

FIN DE AÑO EN CANARIAS:

Del 28 Diciembre al 04 Enero

Combinado 6 días Tenerife+2 días en Las Palmas
Precio por persona 57.000 pts.
Del 30 Diciembre al 04 Enero
6 días en Las Palmas
Precio por persona 47.000 pts.
El precio incluye: avión, traslados, estancia en hoteles de tres estrellas o apartamentos de tres llaves en régimen de alojamiento y desayuno

ESTANCIAS

FIN DE AÑO EN FLORENCIA:

Del 30 Diciembre al 03 Enero

Precio por persona 35.900 pts.
Incluye avión, traslados, hoteles cuatro estrellas en régimen de alojamiento y desayuno

CIRCUITOS

ITALIA AL COMPLETO:

Del 26 Diciembre al 02 Enero
Visitando ROMA, ASIS, VENECIA, FLORENCIA Y PISA

Incluye salida en vuelo directo a Roma, traslados, estancia en hoteles en régimen de alojamiento y desayuno

Precio por persona 52.750 pts.

AUSTRIA Y SUIZA:

Del 26 Diciembre al 02 Enero

Visitando ZURICH, INNSBRUCK, SALZBURGO, VIENA, BUDAPEST

Incluye avión, autocar para todo el circuito, hoteles de cuatro estrellas en régimen de alojamiento y desayuno, guía desde Palma, seguro MONDIAL

EXCLUSIVE

DISCO

GRAFFITI

CALA

MILLOR

VIERNES 20 DE NOVIEMBRE

París la nuit

SORTEO DE UN VIAJE
A CANARIAS
(1 semana)

Con la colaboración de:

VIAJES MANACOR

Las noches de
París, sólo se
parecen a las
nuestras, porque
tienen un estilo
propio... TU
ESTILO!

Te retamos a que lo compruebes, y
hasta la 1 de la madrugada, te
invitamos a la 2ª copa

VM

El Ministro de Sanidad ha mandado un equipo de investigación a Manacor para que investiguen qué quiere decir la palabra pardal.

ES MERCAT DES DILLUN

En Toni Mío, alias el soltero de oro, sigue tan libre como el más alegre de los palmaritos. Es que no ha trobat sa seva. Fins ara doncs se li han acostat pendons i, com és natural, eis ha enviat a la merda



No entiendo por qué el señor ministro no ha tenido en cuenta mi informe a la hora de decidir la ubicación del hospital

Redell, senyor Marqués. Es que vostè el volia a Son Gotleu. I això no mos va bé a noltros. Així que, fora piular!!

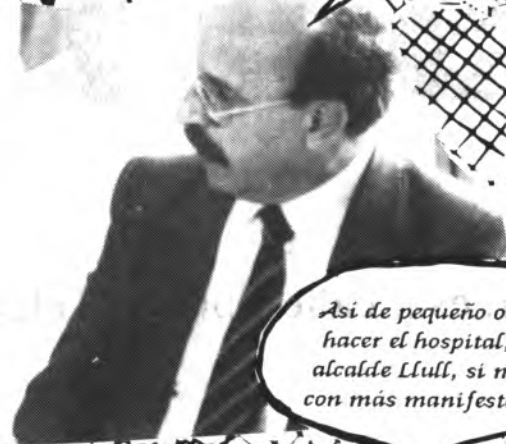

Así de pequeño os voy a hacer el hospital, señor alcalde Lull, si me venis con más manifestaciones!!



Ah, tu eres Magdalena, la de la radio. Pues chica, te puedo decir que eres de lo mejor que he visto por aquí. Tranquila, que lo que me dice el alcalde me entra por una oreja y me sale por la otra.



Esta, Magdalena Ordinas, es la culpable, señor Secretario General, de que a la manifestación asistiera tanta gente. A ésta tiene que pegar en lugar de darle la mano.

No escuche a Don Jaime, señor Arrojo, que con lo cap li va davant.

En el club Tenis Manacor ha sido encontrada una ladilla pululando por los vestuarios. Ha sido depositada en Conserjería y será entregada a quien acredite ser su dueño.

Juanito Sansó, decepcionado: Quería el hospital pero tenía más ganas de hacer otra manifestación. Ahora dicen que irá a proponer una al alcalde de Inca.

No os fiéis de lo regalado. Ya lo dice el refrán: "Lo regalat és carestia"

La cara de Adolfo Marqués era todo un Informe. Será cierto que alguien, en los últimos días, buscaba anuncios y, como gancho, decía que era de la Plataforma? Dicen que los Rodamons quieren irse a vivir a Monruiri.

Dicen que el concejal de Son Macià Sebastián Sureda, ha dimitido de concejal para asumir la responsabilidad de la Parroquia, cargo que ha dejado vacante Pere Orpí.

MUEBLES



SALAS

EXPOSICION:

Carretera Palma, esq. calle Ebro - Teléf. 55 00 81

TALLER-

Antonio Durán, 29 - Teléf. 55 09 80

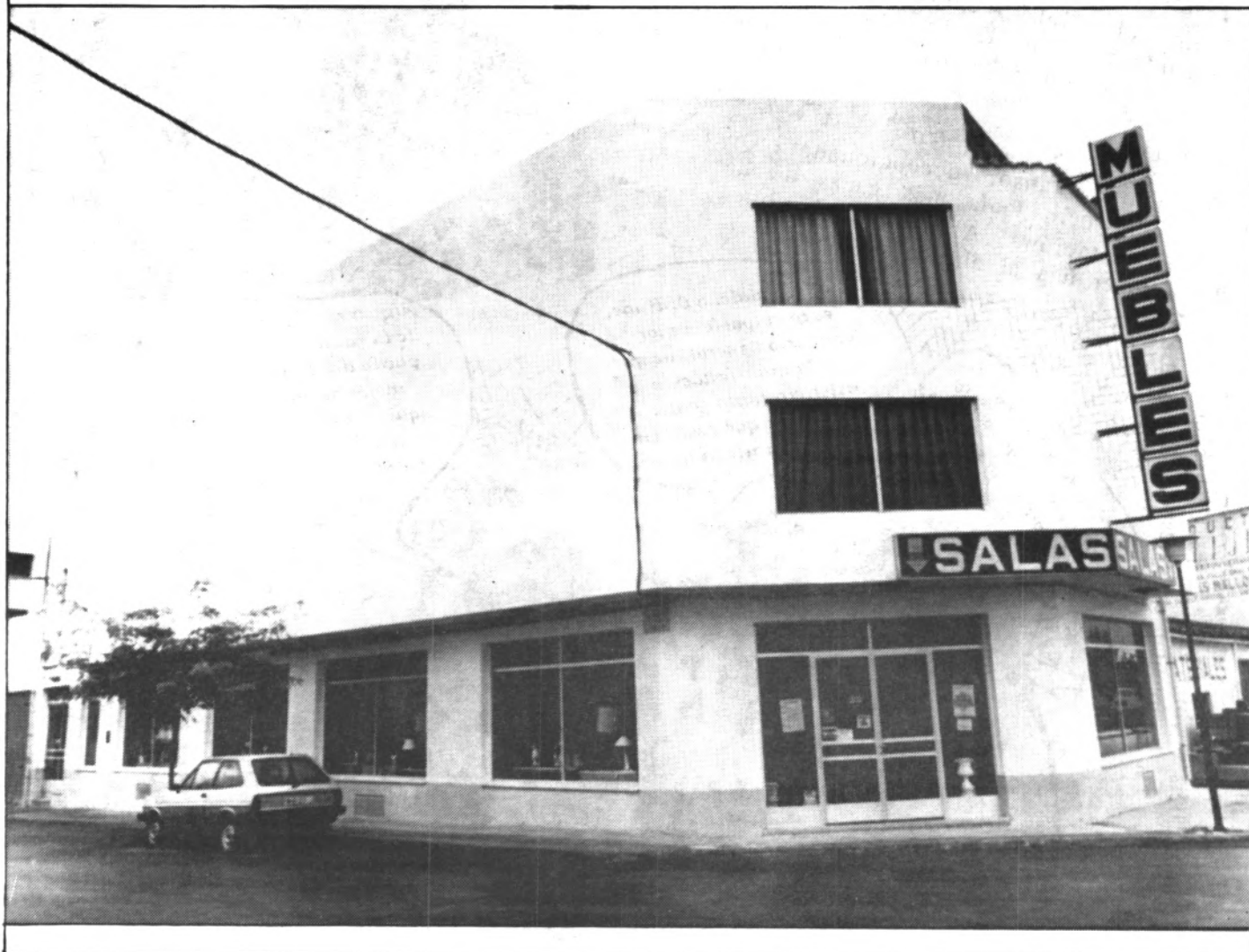

EL MON DE LA CULTURA

**Banca March
MAGDALENA
MASCARO: EL ARTE
QUE LA NATURALEZA
IMITA.**

El sàbado, 14, la sala de exposicions de la Banca March inauguró la exposició de las últimas obras de la pintora manacorina Magdalena Mascaró.

Las obras que vimos colgadas son un canto al colorido, a la calidez y a la sencillez. De pincelada precisa, colores muy



contrastados y matices cálidos, hubo quien señaló que notaba en ella reminiscencias de Van Gogh. Entre el numeroso público asistente a la inauguración había gran número de pintores e incluso un profesor de arte, todos coincidieron en afirmar que la pintura de Magdalena Mascaró tiene ya un lugar y un estilo propios, estilo y cromatismo que la identifican plenamente.

Caterina Perelló
Fotos: Antoni Forteza.

**Torre de Ses Puntes:
GABRIEL MESTRE
OLIVER, EL DETALL
DE LA PINTURA.**

Quan, el passat dissabte, es varen obrir les portes de la Torre de Ses Puntes i, de sobte, ens trobarem amb uns quadres de mida petita i qualitat impensable posats a la paret a manera d'avanç de

dò de paraula".

La pintura de Mestre Oliver, la de l'exposició de Sa Torre, és un joc hermós i gojós de colors i de llums, motius quotidians i familiars a casa, fruites d'increïble color, taules parades amb la subtilesa d'entrant, el dibuix estudiat per ell mateix. Retrats d'una família que podria esser nostra, homes



tot el que hi veuríem, el primer que vaig pensar, fou "un pintor de veritat, aquest no parla de la pintura, aquest la viu". I aquesta impressió no canvià quan es van fer les presentacions i, convidat a parlar de la seva obra, Mestre Oliver digué: "Millor que la jutgin ells mateixos, els pintors no tenim massa

de cos ample, la imatge d'una pintura estranya i familiar a la vegada, imatges gairebé perdudes a un temps on l'ordre no és massa ordenat. Imatges d'una decadència d'avui, d'ahir i de demà...

Caterina Perelló
Fotos: Tori Blau.

**El jueves, 26, en el
Teatro Municipal
"ALREDEDOR DE LA
MEDIANOCHE" EN EL
CINE CLUB**

La película franco-americana "Alrededor de la medianoche" ha sido la elegida para la función del Jueves 26, del Cine Club.

**ALREDEDOR DE LA
MEDIANOCHE.**

-1986. Franco-USA. Dirigida por Bertrand Tavernier con Dexter Gordon. Color. 120 minutos.

Un saxofonista de jazz en decadencia, vencido por el

alcohol y los años de infructuosa lucha, se traslada a París para dar una serie de recitales en un jazz-bar de la capital francesa. Allí conoce a un joven dibujante francés, furibundo admirador suyo, con el que poco a poco irá entablando una íntima amistad. Entre recitales, charlas y discusiones sobre música, con una atmósfera humeante y melódica que lo envuelve todo, se va desarrollando la película hasta el postrero canto del jisme del viejo genio del jazz.



CENTRE D'ESTUDI DP

Renshinkan

Direcció PEP MASCARO

Tel. 55 29 93

CALA RATJADA - Miquel Garau, 39

ARTA _____ Ciutat, 51

SON SERVERA _____ Creus, 63

PETRA _____ Escola Vella

XAORI

moda en piel

ZAPATOS Y
COMPLEMENTOS
DE VESTIR

C/Juan Lliteras, 12
MANACOR



- *Suavidad
- *Elegancia
- *Distinción...

SABADOS ABIERTO
TODO EL DIA

CASI COMO TU PIEL

Consideraciones de interés jurídico

Por José Pino



Separación conyugal

Separación es la ruptura o cese efectivo de la convivencia que como deber y derecho mutuo y recíproco se deben los conyúges entre sí.

Existen dos clases de separaciones, 1) la separación de hecho; 2) la separación conyugal. La diferencia entre una y otra estriba en que la primera se basa en un acuerdo unilateral o bilateral de los conyúges sin intervención de la autoridad judicial; la segunda sólo se decreta judicialmente. En adelante nos referiremos a esta última modalidad de separación.

Lo primero a tener en cuenta es que sea cual sea la forma de celebración del matrimonio (civil o canónica) los únicos tribunales con competencia exclusiva son los Tribunales Civiles del Estado.

Lo segundo, es que por la reforma contemplada en la Ley de 7 de junio de 1.981, la separación conyugal se ha convertido, además de su función propia, en plataforma o trampolín para acceder al divorcio.

La separación conyugal puede ser: a) por mutuo acuerdo de las partes expresado conjunta o sucesivamente; y, b) a petición de uno solo cuando el otro está incurso en causa legal de separación.

CAUSAS

Distinguiremos tres clases:

I.- Causas de separación-ruptura:

- a) Cese efectivo de la convivencia conyugal durante 6 meses libremente consentido;
- b) Cese efectivo de la convivencia conyugal durante el plazo de 3 años;
- c) Cese efectivo de la convivencia conyugal durante 2 años: desde que se consienta libremente por ambos cónyuges la separación de hecho; o, desde la firmeza de la sentencia judicial; o, desde la declaración de ausencia legal; cuando quien pide la separación acredite que al iniciarse la separación de hecho el otro cónyuge estaba incurso en causa de separación; y,
- d) Cese efectivo de la convivencia conyugal durante 5 años a petición de cualquiera de los cónyuges, con o sin consentimiento y causa.

II.- Causas separación-remedio:

El alcoholismo, la toxicomanía o las perturbaciones mentales, siempre que el interés del otro cónyuge o el de la familia exijan la suspensión de la convivencia.

III.- Causas separación-culpa:

- a) Abandono injustificado del hogar;
- b) Infidelidad conyugal (no podrá invocarse como causa si existe previa separación de hecho libremente consentida por ambos o impuesta por el que la alegue);
- c) Conducta injuriosa o vejatoria y cualquier otra violación grave o reiterada de los deberes conyugales;

ch) Cualquier violación grave o reiterada de los deberes respecto de los hijos, sean estos últimos comunes o de uno solo de los cónyuges;

d) Condena penal de privación de libertad por más de 6 años; y,

e) Condena en sentencia firme por atentar contra la vida del cónyuge, sus ascendientes o descendientes.

CONVENIO

A la demanda de separación conyugal con acuerdo expresado conjunta o sucesivamente, deberá acompañarse necesariamente propuesta de convenio regulador. El convenio es la guía o pauta por la que deberán regirse después los cónyuges en sus relaciones socio-económicas.

RECONCILIACION

La reconciliación pone término al procedimiento de separación y deja sin efecto ulterior lo que en dicho juicio se haya resuelto. Es obligación de los cónyuges reconciliados poner el hecho en conocimiento del juez que conozca o haya conocido el asunto.

HIJOS

La separación conyugal no exime a los padres de sus obligaciones para con los hijos.

SENTENCIA

Dictada la sentencia acogiendo la separación, entra a funcionar en todos sus términos el convenio regulador.

PENSION

Tiene derecho a ella, el cónyuge al que la separación produzca desequilibrio económico en relación al otro y que le implique un empeoramiento de situación. El acreedor de dicha pensión puede ser tanto el hombre como la mujer.

La pensión es inalterable, salvo que sobrevengan cambios sustanciales en la fortuna de uno u otro.

No se extingue por la muerte del deudor u obligado a pagarlo, pero sus herederos podrán solicitar la reducción o supresión si los bienes hereditarios no pueden satisfacer la deuda, o si la pensión afectara a los herederos del deudor en sus derechos de legítima.

La pensión se extingue: 1) por el cese de la causa que la motivó; 2) por contraer, el acreedor de la misma, nuevo matrimonio; y, 3) por vivir, el que la percibe, maritalmente con otra persona.

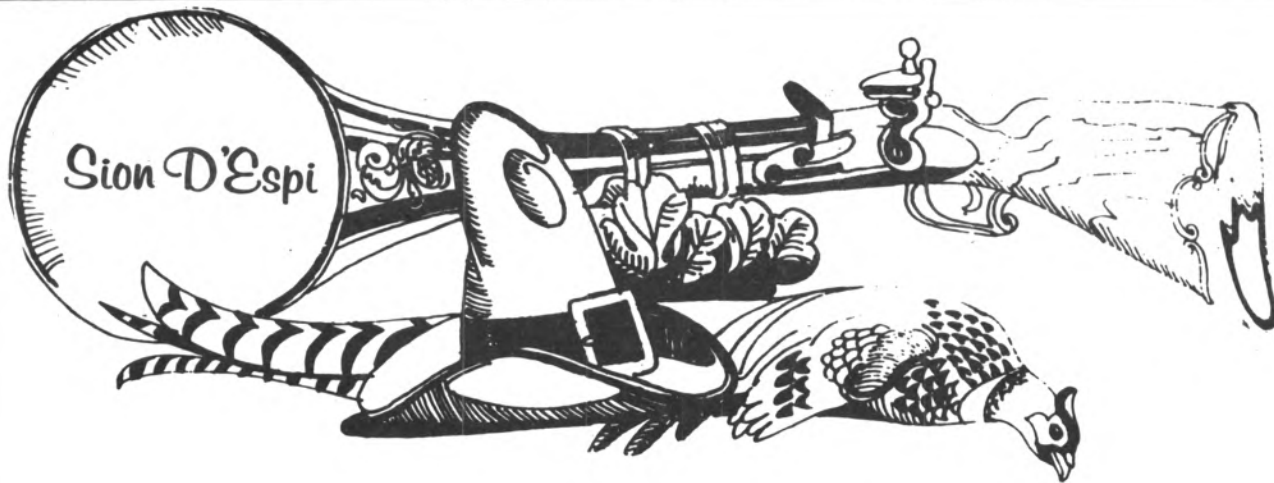

Restaurante
Son Floriana

Cala Millor
Cala Bona

**Riure i menjar bé,
a Son Floriana també**

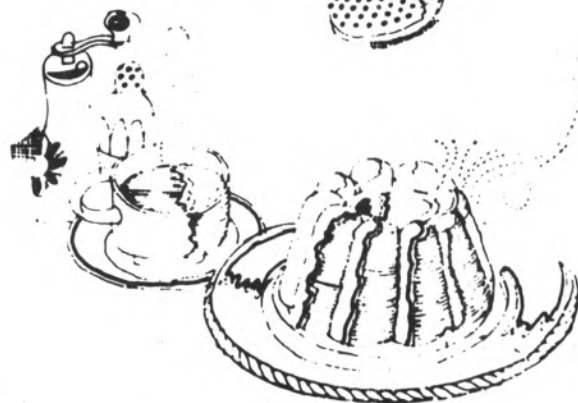

Comunicamos a nuestra distinguida clientela y público en general, que el Restaurante permanecerá cerrado, por vacaciones, del 15 de diciembre al 5 de enero próximo, a partir de cuya fecha reanudará su actividad con una nueva y amplísima carta.

URBANIZACION SON FLORIANA -TEL. 586075 - CALA MILLOR

BROTOS DE TERNURA



GREGORI MATEU



Ir al corazón

"Es mejor enjugar una lágrima de un pobrecillo que obtener cien sonrisas de un ministro"
Proverbio chino

Hemos preferido educar para el éxito, para el triunfo, para lo espectacular, y nos hemos olvidado del ser íntimo del hombre que le lleve por los caminos de la felicidad. "La escuela debe tener siempre como objetivo -afirmó Albert Einstein- que el joven salga de ella con una personalidad armoniosa, no como un especialista". La necesidad de la erudición ha tenido que dejar lugar a los grandes valores que atañen al espíritu y que están muy alejados de las técnicas sin alma, manipuladoras. Sin el cultivo del espíritu en sus múltiples facetas no habrá humanidad auténtica.

Se ha dicho que es mucho mejor encender una luz que gritar contra la oscuridad. Y la verdad existencial se encuentra en los corazones sencillos, en los acontecimientos no relevantes, en los encuentros diarios, en los quehaceres normales. Cada palabra, cada gesto, cada sonrisa, cada abrazo, cada caricia puede llenar el corazón del hombre más que miles de sofisticadas actitudes realizadas en los salones de lujo o ante personas llamadas importantes.

Ha caído en mis manos uno de esos decálogos escritos por una mano anónima y que viene a recordarnos acertadamente que debemos hacer para encontrar en nosotros los secretos de la serenidad y el buen humor, con un estilo sencillo y cordial.

1. Sólo por hoy trataré de vivir exclusivamente el día, sin querer resolver el problema de mi vida, de una vez.

2. Sólo hoy tendré el máximo cuidado con quienes me rodean: seré cortés en mis maneras, no criticaré a nadie y no pretenderé imponerme ni mejorar a otros sino a mi mismo.

3. Sólo hoy estaré contento con la certeza de que he sido creado para la felicidad, no sólo en el otro mundo, sino también en éste.

4. Sólo por hoy me adaptaré a las circunstancias sin pretender que las circunstancias se adapten a mis deseos.

5. Sólo por hoy dedicaré diez minutos de mi tiempo a leer un buen libro, tan necesario para la vida del espíritu, como el comer para la vida del cuerpo.

6. Sólo por hoy llevaré a cabo una buena acción y no se lo diré a nadie.

7. Sólo por hoy me esforzaré por lo menos, en hacer una buena cosa que a mi no me apetezca pero que haga feliz a alguien.

8. Sólo por hoy me haré un programa detallado. Quizá no lo cumpliré perfectamente, pero estaré a la defensiva de dos calamidades: la prisa y la indecisión.

9. Sólo por hoy creeré firmemente, aunque los hechos me demuestren lo contrario, que Dios se ocupa de mi como si nadie más existiera en el mundo.

10. Sólo por hoy rechazaré los temores y el pesimismo. De forma especial no tendré miedo de disfrutar de lo bello y de creer en la bondad.

Aliviar una pena, devolver la sonrisa perdida, poner bálsamo al dolor puede ser una manera muy hermosa de vivir. El dolor es un interrogante sin respuesta posible, sobre todo cuando hace mella en el cuerpo de los niños. Porque el niño no entiende nada. El simplemente se encuentra mal y necesita aliviar y ternura. No entienden muchas veces las sofisticadas explicaciones verbales, pero asimilan perfectamente una sonrisa, una caricia, una mirada. Comprenden la atención afectuosa de los suyos.

El único mensaje que puede recibir un niño que sufre es adivinar el rostro comprensivo o el comportamiento oportuno de los que le rodean y le aman en un clima de cariño y de paz. El peso fuerte del sufrimiento solamente se le puede levantar con la fuerza maravillosa del amor. Un amor dado gratuitamente, espontáneamente.

Hospital Comarcal - Actualidad

Jaume Llull, Batle de Manacor:

"En la mañana del lunes supe, a través del Delegado del Gobierno, la noticia del hospital, pero no lo dije a nadie inicialmente"

En contra de lo que suponía, el Alcalde de Manacor, según nos confirma el propio Jaume Llull, fue el primero en tener conocimiento de que el segundo hospital de Mallorca sería ubicado en Manacor.



"Pienso que la manifestación puede haber influido en la decisión final del hospital"

"Lo sabía -nos dice- desde la mañana del mismo lunes en que me telefoneó el Delegado del Gobierno en Baleares, Carlos Martín Plasencia. En principio, no dije nada a nadie hasta que la noticia estuviera confirmada oficialmente.

-¿Y te pudiste aguantar?

-Casi tuve que morderme la lengua para no pregonarlo. Puedes estar seguro.

-¿Qué sentiste al conocer la noticia?

-Es indescriptible. Fue una de las satisfacciones más grandes que he tenido en mi vida. Me emocioné. Era cierto y casi no me lo creía...

-¿Hasta qué punto puede haber influido la manifestación popular celebrada en Palma el pasado 31 de Octubre, con esta decisión final?

-No se puede ignorar el peso específico de la manifestación. Son muchos los factores que pueden haber influido en esta decisión final, y pienso que la manifestación es uno de ellos.

-La opinión popular y la de las instituciones autónomas parece que han pesado más que el Informe del INSALUD, ¿no?

-No conozco con exactitud el Informe del INSALUD, pero creo que también habrá sido tenido muy en cuenta.

-¿Sabes que dicho Informe aconsejaba la ubicación del segundo hospital de Mallorca en Palma?

-Sólo sé que había un informe. Se puede decir que tenía informes del informe del INSALUD, pero no puedo decirte nada más. Lo normal

es que el informe en cuestión también haya pesado a la hora de la decisión por parte del Ministro. De cualquier forma la decisión final era política, no técnica. Además, lo importante ahora es que nos han concedido el hospital, que era de lo que se trataba.

-Un hospital cuyas características, de momento, desconocemos...

-Las características del hospital vendrán dadas por los estudios pertinentes y el plan funcional, como muy bien señaló Eduardo Arrojo el pasado martes.

-No existen unos plazos determinados con exactitud, pero sí un avance de ellos, ¿tienes confianza en que se cumplirán?

-Tengo la plena confianza de que será así. Como dijo el señor Arrojo, a finales del próximo año podrían empezar las obras. Y teniendo presente que el plazo de ejecución, según dijo también, es inferior a dos años, no es descabellado pensar que a finales de 1990 el hospital comarcal sea una realidad.

-A propósito de la visita de Eduardo Arrojo, vimos escasa asistencia de alcaldes de la comarca, ¿estaban invitados?

-Todos estaban invitados y algunos excusaron su ausencia. De cualquier forma, toda la comarca estaba representada por los que estuvimos en el acto.

-¿También habías invitado al jefe de la oposición municipal de Manacor?

-Por descontado. La misma noche del lunes telefoneé a su casa. Gabriel Homar no estaba y se lo comuniqué a su esposa. Le dije que el martes, a las dos y media, Eduardo Arrojo estaría en el Ambulatorio para celebrar una rueda de prensa, interesándome por su asistencia.

"La comisión de Seguimiento puede tener todavía mucho por decir en el tema de la Sanidad comarcal"

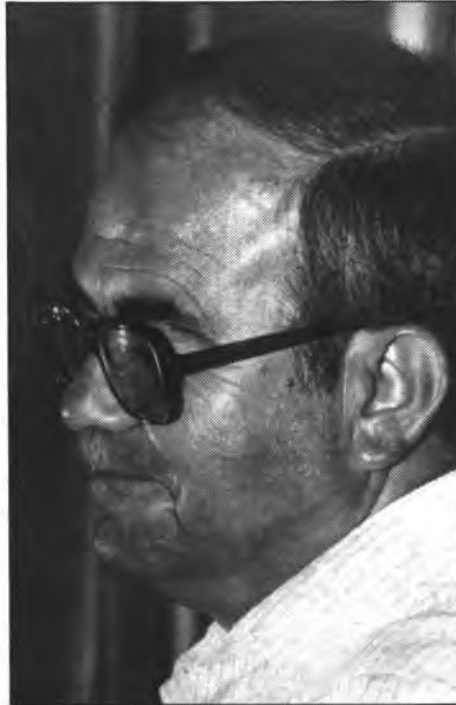

-Los terrenos con que cuenta el Ayuntamiento, anexos al Ambulatorio, ¿son suficientes para las exigencias del hospital?

-En principio parece que no, aunque no hay problema. Actualmente disponemos de unos catorce mil metros y se necesitan unos veinticinco mil, cantidad que intentaremos rebasar de cara a no tener problemas en el caso de eventuales ampliaciones. Para la consecución de los terrenos colindantes ya he iniciado gestiones con varios propietarios, y estoy

seguro de que no habrá problemas.

-Ahora que ya tenemos concedido el hospital, ¿ha finalizado la misión de la comisión de Seguimiento?

-Yo creo que la comisión de Seguimiento puede tener todavía mucho que decir. Sobre el Ambulatorio, etc. Además, es un tema por discutir y que debe decidir el Pleno de Alcaldes de la Comarca.

-¿Crees que la "movida" popular que se ha dado en el tema del hospital puede repetirse en otros asuntos de interés comarcal?

-Soy de la opinión de que si hiciera falta y la causa fuera común y justa, la opinión popular se movilizaría igualmente.

-¿Puedes citarme un tema prioritario que afecte a la comarca?

-Un tema prioritario es sin duda el de las comunicaciones por carretera, los enlaces con el interior de la isla hasta Inca. Ahora, con el hospital, esta necesidad se hace más acuciante.

-¿Hará falta otra manifestación para mejorar estas vías de comunicación?

-Espero que no haga falta. Pero, llegada la necesidad, no dudaríamos en organizar una nueva manifestación

GABRIEL VENY
FOTOS: TONI FORTEZA

MERCERIA
Manacor

AVDA. DR. FLEMING, 20 - MANACOR

MERCERIA, PERFUMERIA, GENEROS DE PUNT

Devora Pça. Redona

-Ca Na Petra-

GENERO DE TEMPORADA-MODELS EXCLUSIUS
BARBENA-COTTON-BELU'S-CONFECIO D'UNIFORMES
TOTS ELS COL.LEGIS

Darreres novetats en
roba de home i dona

Perfumeria
Gènere de punt
Llenceria fina
Camiseria
Pantalons
Productes de bellesa
Edredons

OFERTA

Calçons de vellut per home.... 2.500 pts.
Calçons de vellut per a nins...1.000 pts.

TOT A PREUS MOLT REDUITS

Bar Restaurante **MOLI D'EN SOPA**



*Felicita a toda la Comarca por la
consecución del Hospital*

- La Dirección del Bar Restaurante MOLI D'EN SOPA, agradece la visita del Secretario General de Asistencia Sanitaria, D. Eduardo Arrojo y resto de personalidades, que nos honraron con tal deferencia hacia nuestro establecimiento a primeras horas de la tarde del pasado martes.



De Sa Plaça an es Mercat

I començarem p'es preus, perquè llavors, a lo darrer, no queda espai.

Se queixen de que sa famada ha pujat (parlam d'"abonos" i fertilitzans) i cal dir que no és tant com diven: S'"abono" a 1.113 pessetes, es sulfat d'amoniac a 1.210, S'urea a 1.750 i són es mateixos preus de ara fa un any.

Ara lo que té un preu d'escàndol són es fems, un viatge de camió de fems de poll que tot són plomes i llavorim, val 3.000 duros i si són fems de porc, aquest preu se dobla.

Sa patata novella, a 50 pessetes, sa vella, fins i tot a 20 pessetes.

Ses olives mallorquines, bastant grosses i garrides a 200 pessetes.

Poca caça, però molt ben presentada, perdius i cegues, a 400 i 500

pessetes, conills de camp, a 200, tords a 90, si són morts d'escopeta i a 100 si són de filats.

Es porcs grassos, de particular, engreixats de figues, farina d'ordi i ciurons fins i tot se paguen a 245 pessetes; es de granja no arriben ni de molt a 200.

Es mens, van a preu d'or, perquè un xotet de 15 quilos pot valer set o vuit mil pessetes.

Esclata-sangs, n'hi havia per tirar, preu marcat a 300 pessetes i just a's costat una senalleta de mallorquins, això sí, molt "guapos" a 2.500 pessetes.

Topam en Biel Cotxer i mos diu que està empipat de tot amb això d'ets aparcaments d'es voltants de Sa Plaça de ses verdures, perquè amb s'excusa de carregar i descarregar, hi ha camió o

furgoneta que està set i vuit hores a's mateix lloc.

¿Saps quants de cans vàrem comptar jo i es meu homo ahir vespre a sa plaça compixant verdures i fruites? Mos diu N'Apolònia Garrovera, idò una dotzena ¡Això fa oi senyors meus!

¿Sabeu quants d'aturats hem comptat que feien cova a s'oficina d'atur i col.locació: Idò si no deis 221 no endevinareu.

Amb ses voreres de camins plenes de brutor que hi ha i es torrents plens de romaguers i tanta gent que viu de la sopa boba.

Un homonet vell me diu: Això és sa vergonya de Manacor.

Un jove me contesta: Estar a es "paro", és s'enxufe més gros que hi ha, es meu veïnat i sa seva dona cobren 78.000 pessetes cada mes i esquena dreta com a cavallers.

Just davant Ses Delícies, mos ne conten una que de grossa que és, no la volem publicar; investigarem i si veim que és cert, dissabte que vé ho posarem en lletres grosses i més de dos quedaran amb es cabeis drets.

Es de Tramuntana, mos diven que sa Festa de sa seva barriada, serà fora mida així que avui i demà, tots a Festa a sa Barriada de Crist Rei.

I D. Bartomeu Munar, que cada dia dona cebes a "El

Rei Herodes". Si ets actors responen s'èxit està assegurat.

I llavors que es que fa de Rei Herodes, no importarà posar-li mostatxos postissos. Es mostatxos d'En Guiem, són ni fets aposta.

Un esbart de macianers, mos diven que allò pareix Corea: Rellevo de capellà, rellevo de batle, buidada de trastos d'es Tele-club... ¡Massa cops a's mateix turmell.

I Antoni de Ca'n Pels que diumenge quedà campió de caçadors a S'Horta i demà per Ferreries vol repetir sa feta. ¡Qui té por que no surti es vespres!

No topam ni en Miquel Aynat ni es seu pare, però mos diven per cosa certa, que està seleccionat a escala nacional. ¡Qui te cames que les tregui!

De lo que mos donen més queixes es de S'Amulatori, lo perillós que és atravesar sa carretera i lo enfora que és p'es de s'altra part de poble.

Nicolau

ESPORTIU

LACADOS Y BARNIZADOS



M. JAUME



- *Acabados y calidades garantizados
- *Tratamientos para toda clase de muebles y maderas
- *Natural y color
- *Especialidad en puertas, persianas y cocinas
- *Restauración de lacas y pinturas
- *Presupuesto sin compromiso

C/ Infantes 13 Tel. 55 57 31
MANACOR

CINE GOYA

VIERNES A LAS 21'00 H.
SABADOS A PARTIR DE LAS 5'30 SESION CONTINUA
DOMINGOS A PARTIR DE LAS 2'45 SESION CONTINUA

EL DEVORADOR

DEL OCEANO



TERCERA EDAD

EXCURSION A "ES FOGUERO"

Tanto las Aulas, como la Asociación de la Tercera Edad, el próximo sábado día 28 efectuarán esta interesante excursión con destino a "Es Fogueró" al precio de 2.100 pesetas, incluido autocar ida y vuelta, cena y espectáculo.

Tanto unos como otros, salida a las 6'30 de los sitios de costumbre.

LA EXCURSION DEL PASADO DOMINGO

Un autocar al completo (pocos pero bien avenidos) efectuó el pasado domingo la excursión por el sur de la isla, organizada por la Asociación de la 3ª Edad, resultando un verdadero éxito. Destaquemos al visita a San Salvador, los cactus de Ses Salines, la comida de

Cala Llombarts y la sobremesa a cargo de "lo president", Jaime Adrover y el chófer del autocar.

LA PROXIMA POR "PONENT I TRAMUNTANA"

Será D.M. el día 8 de diciembre, martes, Fiesta de la Purísima, con destino a las playas de Calviá y Andratx, S'Arracó, San Telm, comida en "Es Grau", Deià, Valldemossa etc. Les informaremos con más detalle en próximas ediciones.

PESCA DEPORTIVA

Anticipamos la noticia: Tendremos Concurso de pesca antes de fin de año, no habrá premios ni trofeos, pero sí rivalidad, compañerismo y "Dinar de pinyol vermell".

PROGRAMA DE LA SEMANA, AULAS 3ª EDAD

Martes día 24: Local Asociación de Viudas, Macramé, (perfeccionamiento).

8 tarde, Centro Social, Aula de Cultura Popular, Audiovisual sobre "Art Musulina" Profesor, Sebastián Puig.

Miércoles día 25: Local A. de Viudas, de 3 a 5'30; Aula de dibujo pr G. Barceló.

En Galerías "Orient", 5'30. Gimnasia de mantenimiento por Juana Puigrós.

Jueves día 26, de 3'30 a 5'15 Curso de iniciación de macramé.

En el mismo local, 5'15, Taller de Artes Plásticas, especialidad, Cerámica, Profesora, Francisca Domínguez.

Viernes día 27: Galerías "Orient", 5'30, Gimnasia de mantenimiento por J. Puigrós.

Sábado día 28. Excursión a "Es Fogueró" (informamos más arriba)

CINE PARA LA 3ª EDAD

Una iniciativa de las Aulas de la 3ª Edad, hace posible

que todos sus afiliados, puedan disfrutar completamente gratis unas secciones de cine que tendrán lugar en el Teatro Municipal, cuya inauguración de este ciclo, tendrá lugar el miércoles día 9 de diciembre a las 6'30 tarde, con la famosa película de Gregori Peck, Susan Hayward y Ana Caponer, "LAS NIEVES DEL KILIMANJARO"; podrán retirarse las localidades numeradas antes de las 13 horas del lunes anterior. A partir de entonces las localidades restantes, podrán recogerlas todos los de la 3ª Edad en general, también gratis.

Este ciclo, tendrá una duración, según responda el público.

Nicolau

SE COMPREN
MOBLES
I ROBA ANTIGA
Tel. 71 72 37

CLUB NAUTICO PORTO CRISTO

AVISO

Se comunica a los Sres. socios y personas interesadas, que desde el pasado 15 de Octubre dispone de un radio teléfono U.H.F. el cual permanecerá a la escucha de los navegantes en los canales 9 y 16 simultáneamente

LA JUNTA DIRECTIVA



VIDRIOS MANACOR. S.A.

VIMASA

c/ Clavaris. Teléfonos 55 04 49 - 55 33 18



Acristalamientos en general.-Vidrio de seguridad.-
Vidrio de doble acristalamiento.-Espejos decorativos.-Biselados.-Vidrieras artísticas.-
Vidrieras talladas.-Vidrieras antiguas auténticas.-
Sobremesas de cristal hasta 15 mm. de espesor.-

En VIMASA encontrará, desde la más alta calidad a la más estricta economía

Tercera Edad

Excursión a Sant Salvador, Es Llombards y Cala d'Or

Un autocar con un grupo de la Tercera Edad de Manacor salió el domingo pasado día 9, de la plaza d'es Mercat, para dirigirse primero a Sant Salvador de Felanitx, donde se llegó a las 10, visitando el Santuario y las bellezas principales de su entorno. A las 11 salió para Santanyí pasando por Campos. Nos detuvimos un buen rato en la Colonia. Se siguió por la ruta costera hasta llegar a los viveros y criaderos de cactus de Antonio Moreno, adonde entramos guiados por dicho propietario, allí pudimos contemplar varios miles de especies de cactus donde se reproducen en cantidades masivas, dándonos el Sr. Moreno las



debidas explicaciones sobre su reproducción, explicándonos que fueron muy interesantes. A continuación salimos para "Es Llombards", donde comimos, saliendo muy satisfechos de la comida y

buen servicio del restaurante. Regresamos por Porto Petro hasta llegar a la encantadora Cala d'Or, modelo urbanístico y ejemplo a imitar por el cuidado y limpieza de sus calles y el buen gusto de

sus establecimientos. A las 6 salimos para Manacor. Todos satisfechos por haber pasado un buendía con tan interesante recorrido.

Pescadería Pepita Marqués

Antonio Pascual, 19. Tel. 55 52 67 MANACOR



Sucursal
de Porto Cristo

*Pescado y marisco fresco cada día
Extenso surtido en congelados*



HORARIO: de 8 a 13 y de 5 a 8 horas
Sábados hasta las 14 h.

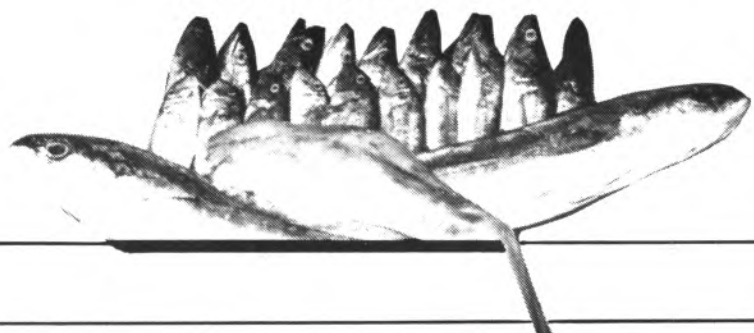

La Hermana Catalina Sansó Galmés, Religiosa de la Pureza de María

Nació en Manacor, el día 1 de Mayo del año 1.890. Toda una vida dedicada y consagrada a Dios y a la Virgen Santísima, a la que amó siempre con fervor, devoción y humildad y obediencia.

Ingresó en la Congregación "Pureza de María", el día 24 de Septiembre del año 1.910, escogió esta fecha por ser este día dedicado a la Virgen. A su llegada a Palma era esperada con alegría por toda la Comunidad y Madre Alberta, que recordaba a su padre, Jorge Gelabert, el albañil que construyó el Colegio de Manacor y la Gruta de la Virgen de Lourdes que aún se conserva en el patio. La Hermana Catalina estuvo

doce años en la Casa Madre de Palma, fue la enfermera de Madre Alberta a la que asistió en el momento de su muerte; ya desde niña conocía y tenía amistad con la Madre. Durante su vida religiosa fue destinada a Palma, Valencia, Canarias, Roma y Manacor. Estuvo treinta y un años en Roma, en donde celebró sus Bodas de Plata y las de Oro, y la gran satisfacción de poder tener una audiencia especial con Su Santidad el Papa Juan XXIII, que siempre guardó un grato recuerdo. Su gran ilusión era que el Papa beatificara a Madre Alberta.

Su familia de Manacor: eran siete hermanos; tres religiosas de la Pureza de María, dos que contrajeron

matrimonio y dos que murieron jóvenes, siguieron su ejemplo cuatro sobrinos los que también se consagraron en la vida religiosa: Dos Dominicos, el P. Miguel Gelabert, que fue el Provincial de la provincia de Aragón, y reelegido, un gran Dominico, y el P. Lorenzo, que siempre ha ostentado cargos de suma importancia y responsabilidad en la Orden de Predicadores; una monja Dominica de Clausura y una de la Pureza, en realidad, una familia toda consagrada al servicio de Dios, muy unida.

La Hermana Catalina estuvo toda su vida contentísima de ser Religiosa de la Pureza, todos los tesoros divinos



que Dios ha querido que poseyera vinieron a mí cuando emprendí mi vocación religiosa, ahora veo de verdad y muy claramente que la felicidad de la vida, pesa sobriamente sobre mí, y la buena Hermana cerró los ojos el día 5 de noviembre, a la avanzada edad de 97 años.

Que ya goce de la Gloria de Dios.

Manacor, noviembre de
1.987
P. March

HIPODROM DE MANACOR

DISSABTE DIA 21 DE NOVEMBRE

A partir de les 3'00
de l'horabaixa

NOU INTERESSANTS
CARRERES

*Carrera especial:
Premi "SA NOSTRA"*



Cartas al director

La meva opinió sobre Son Macià

Senyor Director de Manacor Comarcal: Li suplic que tengui la bondat de publicar aquestes retxes sobre la situació de Son Macià.

1.- MACIANERS DEL MEU COR: Vos estim a tots encara que per prudència m'hagi mantengut a distància durant molt de temps.

Em sap molt greu que no sigueu tots amics i tots germans.

¿Com és que féreu tanta bonda quan jo estava amb voltros?

Què heu tomat?

2.- LA CULPA no la té el capellà, la té la política que ja hi havia abans d'ell. No heu entès bé la democràcia. Es pot opinar diferent sense estar a matar. Sebre conviure i sebre conservar

l'amistat a pesar dels partits distints, això és democràcia. Lo altre no vull dir que és.

3.- ELS LOCALS de l'Església, encara que siguin construïts pel poble, són de l'Església i el responsable és el Rector. Responsable vol dir que ha de respondre i donar compte de tot quant es fa allà dins davant el Sr. Bisbe i davant el poble cristià. Aquest era el meu pla quan vaig començar les obres que quedaren interrompudes durant molt de temps. Hi vaig posar molts de diners de la meua butxaca i no esperava res del que últimament ha succeït.

4.- EL FUNERAL D'EN CLIMENT que Déu tengui al Cel no ha estat interpretat igual per tots. Les opinions que he sentit no coincideixen. Jo, aleshores, no sabia que la situació estàs

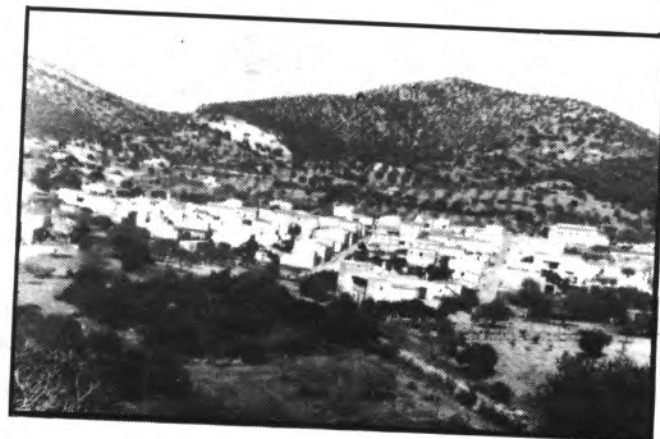

tan explosiva.

Lo cert és, i vull que consti davant la Història, que jo no vaig sortir per cap motiu d'indignació ni durant el sermó, sino després de les pregàries. El vertader motiu era que a fora hi havia un taxi que m'esperava i que, abans de partir, volia donar el condol a la Sra. Mare del difunt D^a Francisca Febrer que estava malalta a

ca seva. El temps m'era curt i l'havia d'aprofitar.

Que comptin amb mi els macianers en tot quant sigui pau i amistat, però no em cerquin per posar llenya al foc.

Gràcies Senyor Director i perdoni molèsties.

Llorenç Bonnín
prevere.

Skala

Moda de
CABALLERO

Moda de
SEÑORA

Sábados tarde abierto

CADA 15 DIAS NUEVAS NOVEDADES Y NUEVOS DISENOS



Avda. d'Es Torrent 40.
Tel. 55 50 23 MANACOR

SEGON CURS DE LLENGUA I CULTURA DE LES BALEARS



Per Joan Barceló

Llenguatge oral

La veu és produïda per la vibració de l'aire quan surt dels pulmons i les modificacions que aquest corrent sofreix fins arribar a l'exterior.

Aquestes modificacions són efectuades per l'acció dels ÒRGANS DE FONACIÓ

Aquests òrgans segons es moguin o no a l'hora de produir un so són:

ACTIUS (per exemple la llengua és un òrgan molt actiu) o

PASSIUS (per exemple les dents).

Les modificacions de que parlem fan que els sons es diferenciïn uns dels altres. Per tant, si volem conèixer bé el sistema fonològic (els fonemes) haurem de tenir en compte alguns aspectes que els distingiran: els trets distintius:

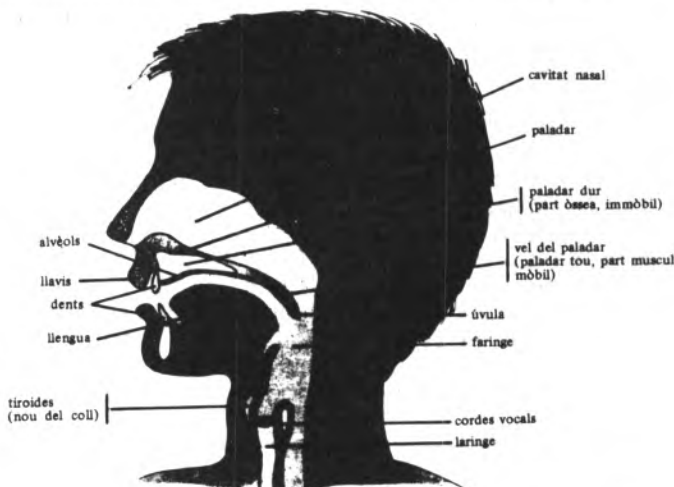

Literatura i sociolingüística

UNA CRIADA PER QUI NO EN TÉ

Jo estic apurada!
No sé què he de fer!
Tot cau i tot penja!
La feina no em ret!
Per anar darrere
set infants que tenc,
no trob cap criada
que valga un doblar.

—Déu la guard, senyora. —Digues-me: ¿I què guanyes cada mes?
¿No em diria un àngel què he de fer?
—Si tu no t'expliques...
—M'han dit que ha mester una bona criada.
—La cerc ja fa temps.
—Si jo li agradava...
—¿D'on ets? —De Sineu.

—Parlem a veure què saps fer
—Jo sé fer, senyora, tot quant se present: rentar, fer bugada, planxar... També sé aparrussar roba, sarzir qualque esqueix, cosir rebosillos

i fer punt de ret.
I en quant a la cuina, ¿què saps fer?

—Cuinar l'ordinari, vostè ja m'entén: bullit, un principi, sopa, i además, si importa, pilotes, raoles, bistec, ous en castanyola, crema, sopa en llet...
—Me darà tres duros.
—¿Què dius? —Lo que sent
—Saps tu que t'enfiles d'amunt! —Jo en guany més.
—Si jo et don dos duros trob que estaràs bé.
—Ja ho crec! Deu pessetes!
Jo les gast de botes cada mes.

Per dotze pessetes puc estar molt bé com a rebostera d'aquells forasters que tenen ses cases

al Pla del Castell, però viure a fora no m'agrada gens.
—Si tu et portes bé, les te daré.

Digues, ¿que festeges?
—Ja ho crec. I si ves quin jove més curro... Paréix cavaller.
Vull que cada dia a ca'l conco em deix anar el capvespre per conversar amb ell.
—Hi aniràs una hora. ¿Vols res més?

—Diumenges i festes, ploga o faça neu, vull sortir a les dues a passejar. —Bé; mentres l'horabaixa tornes sempre a temps de tancar persianes i encendre els quinqués, pots anar on vulgues. ¿Vols res més?

—D'hivern les vetlades vull tenir braser

i llum, perquè feimes moltíssimes tenc per cosir la roba del meu casament, que ha d'esser el setembre d'aquest any qui ve.
—Te cosiràs roba. ¿Vols res més?

—Tenc d'anar a matances des de Sant Andreu fins a la Puríssima, i en venir el gener vull anar als casinos; per Sant Bartomeu vull esser a la vila; per fira també...
—Tot el temps que vulgues. ¿Vols res més?

—M'han de dar pel conco lo que el vespre qued, i a mi les despulles dels vestits dolents, el vidre, les cotnes, tot el ferro vell, pedaços, porgueres, clovelles i tests.
—Tot per tu. Demana encara més.

—Vull per mi un bon quarto
i un catret decent,
mirall, cantarano,
gerreta i ribell.
No he de fer de teta.
No he de tocar fems.

Vull tenir monyera.
—T'expliques molt bé.
Pots quedar des d'ara. — Idò me qued.

—Ail Jo que no et deia

lo que he mester més!
¿Saps tocar piano?
—Senyora: no gens.
—Ai, filleta meua!
Que me sap de greu!
Si no saps piano,

ja no et tenc mester...

—Vaja una sortida!... Justament!...

Gramàtica

Formes no personals del verb.

Són aquelles formes verbals que no permeten els morfemes que indiquen persona gramatical.

L'infinitiu, el participi i el gerundi són les formes no personals del verb.

L'infinitiu del verb es pot classificar d'acord amb la seva terminació.

- Acabats en ar → 1.^a conjugació
- Acabats en $\begin{matrix} er \\ re \end{matrix}$ → 2.^{ona} conjugació
- Acabats en ir → 3.^a conjugació

El gerundi es forma amb les terminacions:

- ant → 1.^a conjugació: *cantant, parlant.*
- ent → 2.^{ona} conjugació: *corrent, perdent.*
- int → 3.^a conjugació: *bollint, finint.*

El gerundi que feim amb les terminacions *—uent* i *—uent* ("coneguent") és totalment incorrecte, per tant hem d'evitar de dir-lo i d'escriure'l.

El participi el formam amb les terminacions:

- at/ada → 1.^a conjugació: *parlat, parlada, parlats*
- ut/uda → 2.^{ona} conjugació: *perdut, perduda, perdudes*
- it/ida → 3.^a conjugació: *bullit, bullida, bullides*

Sortint de la norma d'aquestes formes no personals, el participi té número i gènere. Tenen un participi irregular aquests verbs:

cobrir	→	cobert	obrir	→	obert
imprimir	→	imprès	oferir	→	ofert
morir	→	mort	sofrir	→	sofert



Ca'n Costa Vell - Pollença

Llenguatge escrit - Vocabulari

PERE D'A. PENYA

POESIES POPULARS

Pere d'Alcàntara Penya i Nicolau va néixer a la Ciutat de Mallorca dia 19 d'octubre de 1823, i hi va morir dia 15 d'abril de 1906. La seva biografia, pròdiga de peripècies i d'anècdotes, revela una personalitat humaníssima, tota amarada d'una ingènita bonhomia que, quan calgué, el féu arribar a l'heroisme.

Pertanyent al grup de poetes que iniciaren la Renaixença a Mallorca, va concórrer sovint als Jocs Florals de Barcelona, en els quals obtingué un premi extraordinari l'any 1868 i diversos accessits els anys 1867, 1871 i 1872. Però, més que per la grandiloqüència romàntica que imperava en aquells certàmens, En Penya se sentia atret per altres formes d'expressió més planeres i senzilles, que poguessin reflectir el batec de la vida quotidiana de la Mallorca del seu temps, amb els problemes que l'agitaven i els costums populars que constituïen el caire més pintoresc de la seva fesomia. Per això no va aconseguir els millors èxits dins la línia del floralisme, sinó dins el gènere costumista, que va cultivar tant en prosa com en vers, i que va portar a l'escena amb una sèrie de sainets que avui ja mereixen la consideració de peces clàssiques.

El costumisme d'En Penya es caracteritza per un agut sentit de l'humor, i per una sàtira que, si a estones es fa amarga i incisiva, és sempre, en el fons de tot, bondadosa i sense cap casta de ressentiment. A part dels articles que va publicar a L'Ignorància (la divulgada revista mallorquina d'humor), el fruit més assaonat d'aquesta vena costumista són les Poesies en mallorquí popular, aplegades en un volum publicat l'any 1892. El poeta, entre bromes i veres, fa desfil·lar per les pàgines d'aquest llibre una comèdia humana en miniatura; una galeria de costums i de personatges essencialment mallorquins (i, més concretament, ciutadans), que, dins els seus límits, i deixant de banda el valor de document social i lingüístic que ofereix, arriba en els millors moments a adquirir in-negable categoria literària.

Les poesies que oferim en el present volum formen part del llibre abans esmentat. Hem triat les que consideram més entenedores i més interessants per al lector d'avui. Es a dir, aquelles que, per la seva pròpia qualitat, han conseguit deslligar-se de la circumstància concreta que les va motivar i arriben fins a la nostra època conservant la gràcia i la frescor amb què el poeta sabé animar-les.

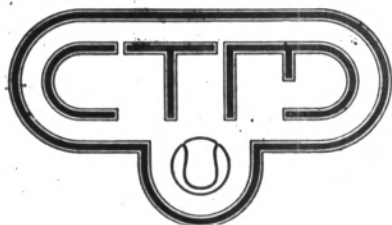

CLUB TENIS MANACOR

Reapertura Bar-Restaurante

El Club Tennis Manacor, comunica a sus socios y clientes que una vez finalizado el contrato de explotación con el anterior arrendatario, reabrirá sus puertas, con nueva Dirección, siendo la inauguración el próximo viernes día 27 de Noviembre.

El Restaurante empezará a ofrecer sus servicios a partir del sábado día 28 de Noviembre.

Rogamos disculpen las molestias que debido a las obras de reforma se han ocasionado.

Deseamos poder ofrecerles el servicio que Vd. se merece y esperamos su visita.

La Direccón

ENHORABONA

**COMARCA DE
LLEVANT !!**



CAIXA DE PENSIONS

"la Caixa"

La Salle Manacor 75 años de historia (XI)

Coordina: María Muntaner

LA ASOCIACION DE ANTIGUOS ALUMNOS

El año 1.945, siendo todavía Director del Colegio el Hermano Gabriel, sería la fecha que marcaría el inicio de la Asociación de Antiguos Alumnos que, ininterrumpidamente ha venido desarrollando distintas actividades y reuniendo en torno suyo a jóvenes y mayores, no ya solo alumnos sino también simpatizantes de la obra que desarrollaba La Salle.

El comienzo de la misma se remonta a una conversación entre el H. Gabriel y D. Juan Bonnín en la que se llega a la conclusión de que sería bueno reunir a todos los antiguos alumnos. D. Juan y varios amigos se reunieron para tratar el asunto y acordaron invitar a todos sus conocidos a otra reunión que se celebraría el día 29 de abril.

Explicados los motivos de esa reunión se decidieron a nombrar una Junta provisional, sustituida más tarde por una Directiva constituida de la siguiente manera:

Presidente: Bernardo Galmés Riera

Vicepresidente: Juan Riera Galmés

Secretario: Nicolás Vidal Juan

Tesorero: Sebastián Sansó Frau

Vocales: Juan Pocoví, Pedro Ladaria y Pedro Riera.

El 21 de Noviembre de ese mismo año de 1.945 el Dr. Miralles, Arzobispo de Mallorca, autorizaba la Asociación y aprobaba sus estatutos.

**"PRESENCIA"
REVISTA DE LA
ASOCIACION**



Junta de Antiguos Alumnos: Pastor, Pastor, Castell, Vives, Escalas, Aguiló, Cubells, Febrer, Febrer, Rosselló, Serrá, Forteza, H. Justo y D. Miguel Picornell

Desde el año 1.951 la Asociación de Antiguos Alumnos empezó a publicar una sencilla circular que, al paso del tiempo, se convertiría en una pequeña revista que tras cambiar varias veces de formato y sin tener una periodicidad fija siguió editándose hasta el número 41 en que desapareció, concretamente en el mes de marzo de 1.963.

S.D. LA SALLE

El domingo 6 de mayo de 1.951 fue inaugurado el campo de "Las Moreras" donde jugaba la S.D. La Salle que unos años más tarde, en 1.957, y a petición del Sr. Morales conseguiría tener un equipo en Primera Regional que más tarde y gracias a su primer entrenador Gaspar Aguiló y cómo no, a los desvelos y trabajos de Miguel Parera que en más de una ocasión mantuvo y corrió con los gastos del equipo, el equipo

fue declarado filial del C.D. Manacor, haciéndose cargo de los gastos ocasionados por desplazamientos y material, así como la cesión de aquellos jugadores que no fueran imprescindibles para su primer equipo.

JUAN ESCALAS, PRESIDENTE DE LA ASOCIACION

Juan Escalas sustituyó precisamente a Miguel Parera al frente de la presidencia de la Asociación.

-¿Recuerdas cuántos años en la presidencia?

-Desde que llegó el H. Juan Rullán hasta hace dos años

-En todos estos años tendrá muchos recuerdos ¿cuáles destacarías?

-Es difícil destacar algo en particular. El mejor recuerdo es el compañerismo que había entre todos y la alegría que reinaba en todas las actividades que se

realizaban, que eran muchas.

-Hablas de compañerismo, ¿Quién te ayudaba en la Junta?

-Me gustaría que pusieras todos los nombres, porque todos formábamos un equipo en que todos nos ayudábamos unos a otros. El secretario era Miguel Más y el vicepresidente Bernardino Gelabert que provenían del Club Mixto. Como vocales estaba José Mateos que precisamente fue quien introdujo democráticamente mi elección como presidente, Miguel Parera que había sido presidente anteriormente, José Sureda, Miguel Febrer, Miguel Román, Juan Riera, Bartolomé Riera, Antonio Llodrá, Guillermo Barceló, Antonio Gayá, Andrés Barceló, Miguel Mas y como tesorero estaba Miguel Quetglas.

-Tengo entendido que se hizo un homenaje a todos



C/ Fábrica, 29
Teléfono 551150
MANACOR - (Mallorca)

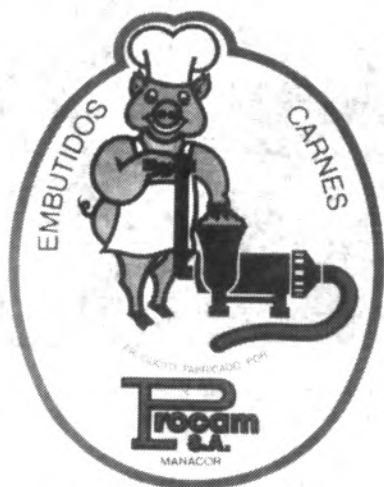

FABRICA DE EMBUTIDOS
ALMACEN FRIGORIFICO
SALA DE DISPIECE

C/ Fábrica, 29
Tel. 55 11 50 (4 líneas)

MANACOR (Mallorca)

los Hermanos que habían sido Asesores de la Asociación, ¿en qué consistió?

-Fue un gran acontecimiento en el que se volcó toda la Asociación y todos los simpatizantes de la Salle. Se reunieron en una celebración eucarística y en una cena-homenaje más de quinientas personas. Se entregaron placas al H. Gabriel, fundador de la Asociación, al H. Justo, que tanto trabajó llevando la batuta de casi todas las actividades, al H. Antonio Martín en cuya época se formalizaron los estatutos de la Asociación, al H. Miguel Falconer y al H. Juan Bautista Rullán. En tiempos de este último fue cuando empezaron a realizarse las



Juan Escalas

cenas de Antiguos Alumnos.

-¿Qué actividades organizaba la Asociación?

-Se comenzó con el maratón y la subida a Lluc. La marcha ciclista. Se hacían también dos excursiones anuales. Celebrábamos una misa mensual que se ofrecía por los antiguos alumnos fallecidos que se acababa con una reunión de compañerismo, y la Fiesta anual en el día del Patrón y se comenzó también la fiesta del antiguo alumno en que se entregaba una insignia a los nuevos asociados.

-¿Cómo era la relación entre la Asociación y los Hermanos?

-Muy buena, siempre encontrábamos en ellos el apoyo que necesitábamos.

-En aquella época funcionó y con gran éxito el Club Mixto, ¿por qué desapareció?

-Principalmente la causa fue que fue difícil encontrar una persona que pudiera responsabilizarse de todas las actividades que en él se realizaban.

-¿Quieres añadir algo más?

-Solamente decir que estoy contento con la labor que hicimos y añadir que me satisface el que se sigan realizando las actividades que se hacen.

GUILLERMO BARCELO, ACTUAL PRESIDENTE

Guillermo Barceló sustituyó a Juan Escalas en la presidencia de la Asociación. Persona suficientemente conocida, no necesita de presentación y bajo su mandato la Asociación no sólo ha seguido las actividades que se venían haciendo, sino que algunas se han impulsado y se han creado otras nuevas.

-¿Con cuántos socios cuenta actualmente la Asociación?

-Con 318. En ellos hay que incluir a los muchachos que acaban octavo y que siguen estando en contacto con nosotros. La juventud es uno de nuestros campos preferidos, sin olvidar por supuesto a los menos jóvenes.

-¿Podrías resumir las actividades que lleváis a cabo?

-En septiembre se organiza la marcha a Lluc. En la última fuimos unos quinientos cincuenta. Desde aquí quiero agradecer a todos los que colaboraron en la organización. En el mes de noviembre se celebra la misa para los difuntos de la Asociación. El 28 de este mes será en sufragio de Ramón Costa y Jaume Febrer "Caixeta". Este mismo día habrá una cena de compañerismo con diversas actuaciones, entre ellas la de Antonio Ribot. En febrero se celebra la fiesta del Antiguo Alumno. En

marzo está programado pasar un fin de semana, en un lugar que ya se avisará. En Semana Santa sacamos dos Pasos en las procesiones en la que participan ciento veinticinco cofrades, sin duda la más numerosa de todas las cofradías de Manacor. También hemos vuelto a impulsar, gracias a la labor de Jordi Puigserver la banda de tambores y cornetas. En el mes de mayo, y desde hace nueve años, se celebra el Semimarathón popular que cada año va a más.

-¿Alguna otra novedad?

-Sí, potenciamos el Club de Atletismo, que cuenta con uno de los mejores equipos de Mallorca y para las fiestas de San Juan Bautista celebramos una cena de compañerismo. En verano, y aunque nos vemos para programar la temporada siguiente, no suele haber actividades.

-¿Tenéis pensado algo especial con motivo del 75 Aniversario de la Salle en Manacor?

-Vamos muy apurados de tiempo para la cantidad de actos que estamos realizando, lo que intentamos es que todos los que se hagan y que están programados se hagan a lo grande. Que sea "sonat"

-¿Quieres añadir algo más?

-En calidad de presidente quiero agradecer y poner de

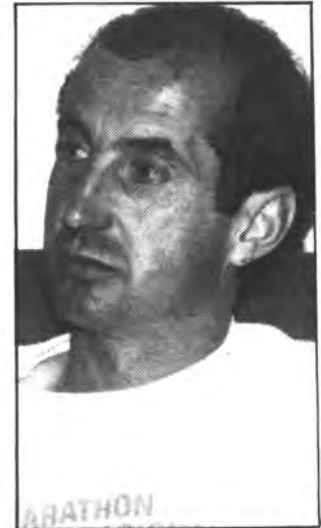

Guillermo Barceló

manifiesto que he encontrado todo tipo de facilidades para poder trabajar, tanto por parte del Colegio, como de la APA. Al mismo tiempo que quería agradecer a todos los estamentos oficiales, así como a las numerosas casas comerciales que siempre nos han ayudado. Y no podía faltar igualmente mi agradecimiento a la labor y colaboración de todos los miembros de la Junta Directiva, sin cuya ayuda no sería posible llevar a cabo las actividades que hacemos. Creo que el ambiente que conlleva la Salle, desde siempre, dejó una huella que nos mueve a trabajar, no para nosotros, sino para los demás.

CLINICA DENTAL Doctor Carlos Michelini

ORTODONCIA
(Correctores bucales)
ENDODONCIA
(Desvitalizaciones)

PROTESIS FIJA

De 10 a 13 h.- De 17 a 20 h.

C/ Peral, 7 (Entresuelo) Sa Bassa
MANACOR - Tel. 55 58 83

El desencanto que viene

Repasando nuestra ya larga y agitada Historia patria, son ya demasiadas las victorias pírricas, sin alas, las ocasiones perdidas que en sus páginas se acumulan y repiten con desesperante frecuencia, generadas y favorecidas por una serie de factores que forman parte de nuestro lastre socio-nacional, freno esterilizador de tantas y tantas grandes y gloriosas empresas inacabadas y a la postre infructuosas.

Decía José M^a de Areilza recientemente en entrevista publicada en revista de gran difusión, que la victoria de Pavía sobre Francisco I fue posteriormente desaprovechada, llevándose a la postre los franceses el gato al agua (la cita no es exactamente textual, pero creo refleja fielmente las citadas manifestaciones).

Ciertamente, han sido muchas las Pavías que han ido jalonando nuestro devenir histórico, por no haber sabido normalmente jugar nuestras bazas favorables con sentido pragmático, sacando el máximo fruto y provecho de las magníficas cartas que teníamos y hemos ido desperdiciando, muchas veces en aras de servicio a unos intereses foráneos y universalistas (recuérdense por ejemplo las extenuadoras luchas "religiosas" en beneficio del Papado -poder temporal en aquellos tiempos-), que pugnaban con los nuestros propios, y en detrimento de los muchos en muchas ocasiones.

¿Cuáles han sido los factores frustrantes de tan halagüeñas perspectivas?. Sin ánimo de ser exhaustivo al respecto, se me ocurren, a vuelapluma: falta de imaginación y perspectiva histórica que nos permitieran adivinar por donde iban a discurrir los vientos de la Historia; falta de constancia en la aparentemente vulgar "labor de picapedrero", totalmente necesaria con posterioridad a las duras y heroicas victorias, para sacar de ellas, en el tiempo y el espacio, el fruto al que se tenía legítimo derecho, consiguiéndose lo difícil y fallándose en lo fácil; falta de unos políticos de verdadera talla, de verdaderos estadistas, que supieran poner en el tapete de los foros internacionales los triunfos conseguidos en los campos de batalla; inveterado individualismo que nos ha hecho despreciar acciones colectivas generadoras y aglutinadoras de un verdadero y sentido determinismo histórico vocacional y unificador, que se ha ido debilitando y esterilizando en múltiples guadianas, lagunas y riachuelos, en vez de engrosar y potenciar el impetuoso caudal del gran río, cauce y crisol de una entusiasmada y solidaria misión histórica; mentecato mimetismo que nos ha impelido a ir copiando -generalmente mal- a los demás, con desprecio de nuestros propios valores y posibilidades; complejo de inferioridad-superioridad (ambos están normalmente interrelacionados), etc. etc.

Es indudable que, descendiendo a la contemporaneidad, una más de aquellas ocasiones fallidas, la más reciente, se

generó con ocasión de la transición desde un sistema evidentemente marcado por una indiscutible preponderancia del Ejecutivo en detrimento de los otros dos clásicos Poderes, hacia otro sistema en que se respetase el ortodoxo equilibrio e independencia entre el Ejecutivo, el Legislativo y el Judicial.

Se propiciaron y alimentaron doradas perspectivas por una clase política que no encontraba (los más) y no deseaba (los menos) un acomodo en el establishment y por una clase intelectual, y también muchos intelectualoides, siempre más o menos desmarcados o alejados del Régimen, ante unas lógicas y circunstanciales apetencias de total libertad de expresión, dada la alegada esterilidad que para su excelsa función magisterial comportaba toda traba, censura o cortapisa (desgraciadamente, los hechos posteriores nos han venido a demostrar con toda su crudeza que no eran solamente los Arias Salgado de turno que agostaban su supuesta y frustrada "fértil" imaginación, alumbradora en cuanto la dejaran de una pléyade áurea de insignes literatos, pintores, poetas, músicos, autores teatrales, directores de cine, etc. etc. ...ciertamente, el panorama actual en estos campos es más plúmbeo que áureo).

En esta línea, no se dudó en cenáculos y más o menos reducidos círculos nacionales e internacionales en lanzar proclamas y manifiestos, empleando variados medios, incluyendo progresivamente los legales de difusión -aunque se tuviera que escribir entre líneas y emplear cabalística terminología-, en prometer "el oro y el moro", en hacer rotundas promesas de que nuestro acceso al "club demócrata" supondría el remedio a todos nuestros males, la panacea para todas nuestras desventuras, que seríamos recibidos con los brazos abiertos en un mundo occidental ahito de nuestra presencia, que entraríamos ipso facto por la puerta grande de un Mercado Común que nos rechazaba "exclusivamente por motivos políticos", que se nos reintegraría sin demora el suspirado e irredento Peñón, que los ingleses no querían entregar a una ominosa dictadura, siquiera fuera para no fortalecerla; que cesaría la sangría de nuestra emigración a los mercados de trabajo allende nuestras fronteras, puesto que aquí habría trabajo para todos; que el pueblo sería dueño y soberano de sus propios destinos, que participaría activa y eficazmente en la decisión de los asuntos públicos de todo tipo; que se terminaría la corrupción política a todos los niveles, que se reputaba ingente y paralizadora de toda honesta función de gobierno; etc. etc. En definitiva, que esto sería Jauja, la Arcadia feliz y paradisíaca...

No fue, evidentemente, bueno, para un país ineducado políticamente, el hacerle concebir tan múltiples y rosadas esperanzas; no lo fue para la paz y la armonía social; no lo fue

**Villas
Ibiza
Sociedad
Anónima**

*Venta de chalets
Villas for sale
Hauser zu verkaufen
Desde 8.000.000*



VISITENOS EN:

Porto Cristo Novo, Av. Carlos I - Cala Mandiá-o
llámenos a los tels. 570624 - 657413

TAPICERIA

Jaime Llinás Domenge

FUNDAS DE COCHE

**C/ Nadal - Tel.555289
MANACOR**

para los mismos políticos e intelectuales; no lo fue para la credibilidad democrática, ni lo fue, en definitiva, para la comunidad nacional en su conjunto, que ha tenido que despertar a la dura realidad matemática y desalmada de unos hechos y situaciones que están muy lejos de las edénicas quimeras forjadas: seguiremos haciendo cola ante muchas tradicionales "asignaturas pendientes"; seguimos reivindicando la devolución de Gibraltar; se ha hinchado hasta límites otrora inimaginables nuestra cuota de paro, hasta llegar a constituir un verdadero trauma nacional; priman factores muy alejados de la ética y la justicia en el entramado político y dinámica "repartidora de cargos y prebendas", con cambalaches y componendas no demasiado extrañas a aquella corrupción de la que se abominaba; es notoria la pretensión, cada vez más exitosa, de reconducir a la Justicia por las vías marcadas por el Ejecutivo, etc. etc.

Y no es, no, que con ello quiera esbozar siquiera una sombra de crítica contra la Democracia como sistema de gobierno, no.

Lo que sí afirmo es que no fue lícito ni honesto el inducir a creer que este sistema fuera la solución total, el remedio "curalotodo" para todos nuestros achaques y males tradicionales, en vez de insistir que sólo era el "menos malo", y de confesar valientemente que este "milagroso" sistema tenía que estar basado, para su buen funcionamiento, en una asunción de responsabilidades a todos los niveles, en un trabajo duro y constante, en una solidaridad participativa, en una propia y consciente autolimitación y ahormamiento de los derechos y libertades individuales en beneficio de los mismos bienes sociales; en un pragmatismo competitivo alejado de utopías y quimeras irrealizables y asumir la idea de que las rosas democráticas tienen también sus espinas...

Si a este inicial y deformado planteamiento inicial añadimos

que, ante el cúmulo de graves y delicadas operaciones que el cambio requería, como tal eran: redacción y desarrollo de una Constitución-marco para el encauzamiento de una nueva andadura; unos Estatutos de Autonomía armonizados y equilibrados, que dieran justa satisfacción a legítimas aspiraciones regionalistas -que no nacionalistas- sin convertirse, ni dar pie para ello, en focos de continuas tensiones y polos de insensatas reivindicaciones y exigencias anuladoras del Estado; una política económico-social posibilista y ajustada a los condicionamientos y exigencias reales; una política de orden público y legislación penal que, además de garantizar los derechos humanos dieran también amparo a una legítima defensa de la sociedad, etc. etc., no hemos contado con un verdadero plantel de estadistas para afrontarlos, sino que hemos tenido que hacerlo con una clase política de penenes, con nula experiencia y escasa ciencia, prescindiendo estúpidamente de un grupo de personalidades de verdadera talla política que cometieron el error de no ser ratas que abandonaron a tiempo el barco que se hundía, o no tuvieron la suficiente "vista" para anunciar su "milagrosa conversión" en el momento justo para no dejar el coche oficial, no es de extrañar que con estos mimbres se hayan ido acumulando errores de todo tipo que han propiciado la actual ola de decepción, de escepticismo y de "pasotismo político" que denunciaba ABC recientemente en la juventud vasca y Jose M^a Carrascal hacía extensiva -con lo que estoy de acuerdo- a toda la sociedad española, al comprobar como se incumplen las promesas, se incide en los vicios y corruptelas que con tanto ahínco antes se denunciaban, que se van orillando los problemas nacionales ante la preferente atención a los de partidos, grupúsculos y camarillas, con componendas y cambalaches chatos y bastardos... en definitiva, no es extraño que haya llegado el desencanto.

R. Sancho

SUMINISTROS ELECTRICOS

Santandreu, S.A.

Plaza de Ebanista, 6 - Via Roma y Archiduque Luis Salvador
Teléfono 55 08 27 - Apartado 112 - MANACOR (Mallorca)

SERVICIO DE ASISTENCIA
TECNICA PROPIO
FACILIDADES
DE PAGO



PHILIPS



ARIES MIDIF 363
30 + 30 W

El pequeño de la familia
Equipo HI-FI de fácil manejo en formato "MIDI".
Formado por: **Giradiscos FP 362** con brazo y capsula de muy baja masa. **Módulo integral FS 363** formado por: Sintonizador digital de tres ondas: OM, OL y FM. 24 presintonías. Amplificador 2 x 30 W con ecualizador gráfico. Platina de cassette con sistema de guía de cinta AZIMUTH para una mejor respuesta en notas agudas. **Cajas acústicas recomendadas FB 363. Compact Disc** opcional. **Dimensiones:** 320 x 354 x 278 mm. (Ancho x alto x fondo).



VR-6468

VIDEOCAMARA VHS
COMPACT. (VKR - 6830)



COMARCA

Son Macià

La dimissió d'En Tià Sureda, ha causat estranyesa

La notícia més important sense dubte, és la dimissió d'En Tià Sureda Vaquer, com a regidor i delegat del poble de Son Macià. És una notícia no gaire alegre perquè quan una persona ha de deixar la feina per la salut és poc agradable, per tant mos sap greu, però vull deixar ben clar que quan se va presentar ja estava igual de salut lo que me va estranyar va ser que es tornàs presentar a les eleccions passades, perquè lo primer d'aquesta vida és la



salut i després les altres coses. Qui pens que fallaren varen ser els seus companys perquè volgueren que se tornàs presentar i baix del meu punt de vista no li volgueren massa bé,

perquè quan una persona té falta de salut no se mereix que el posin amb aquest tipus de truis, però deixem tot lo passat i anem a lo positiu. Desig que aquesta dimissió sigui p'En Sebastià un caramull de salut i que el poble macianer ha perdut uns dels millors polítics de la seva història. Per tant de part meva, Sebastià te desig tanta sort i tanta salut com me desig per jo mateix. Lo important d'aquesta vida és sebre tirar endavant i oblidar les estones amargues.

Les notícies de Son Macià, sempre tenen un caràcter social: aquest passat dissabte incluí el diumenge, el grup d'esplai i amics, varen fer una trobada a la Colònia de Sant Pere. Varen ser un centenar, pares i fills tots plegats, anaren a jeure i sopar en el centre Parroquial de la Colònia, mos han contat que el vespre va fer una ploguda que queia aigua a portadores i que ja n'hi havia qualcun que es pensava anar-se'n cap a la mar, però pels qui estan acostumats, els plogudes d'abaix de la serra de la Colònia sempre són iguals. Les activitats sortiren bastant encertades,



i el dinarillo del diumenge encara més. Mos pareix molt encertada aquest tipus de trobada entre pares i fills.

L'Associació de la Tercera Edat, està fent moltes vetladetes dins el seu local, estan practicant els escambrins, un poc de moninet, qualche dinarillo i moltes xerradetes que per cert això és el que han de mester els nostres majors, poder-se entretenir ells amb ells.

També hem de resaltar que als macianers que l'assistència de la salut s'està

acostant o millor dit l'Hospital se farà a Manacor i que quan mos toqui tenir algun malalt a la família no mos haurem de desplaçar a la ciutat, sinó que bastarà facen set quilòmetres. Això vol dir que el poble macianer està cobrant la salut.

Dels truis passats també sé que el Centre Cultural està preparant un local per posar-hi els trastos, però aparenta que les coses van per bon camí i la pau ben prest tornarà reinar dins el nostre poble.

Pere Llinàs.

FABRICA DE EMBUTIDOS

JOSE M.º SANCHEZ APARICIO

MANACOR (Mallorca)

Jorge Sureda, 5

Teléfono 55 40 65

Tripas especiales para matanzas
particulares y sobrasada de cerdo negro

OFERTA

Cordero de 10 a 12 kg _____ 450 pts

Costillas de cordero _____ 750 pts

Porcella fresca de 14 a 16 k _____ 525 pts

Y OTROS ARTICULOS

MAPFRE VIDA:

Selecciona personal:
presentarse viernes día
27 de Noviembre de 10 a
13 horas en la Plaza
Ramón Llull, 23
de Manacor

COMARCA

Vilafranca

El Col·legi Públic d'EGB, PSM i UM també s'hi adhereixen

Els Grups Culturals de Vilafranca recolzen una TVE-2 en català

Els grups culturals de Vilafranca han fet públic un comunicat de total recolzament a la postura del Consell Assessor de RTVE-Balears de mantenir la connexió del circuit balear amb el circuit català. L'escrit, signat per entitats com l'Escola de Llengua Catalana de Vilafranca, el Club d'Esplai "Xauxa", el Grup Excursionista, el Grup Cultural, les revistes de premsa forana "Santa Bàrbara" i "Es Molí Nou" i per Ràdio La Vila, ha comptat també amb tot el suport del professorat del Col·legi Públic d'EGB. Els grups polítics municipals PSM i UM també s'han adherit al recolzament mitjançant el comunicat que textualment diu:

"Benvolguts Senyors: Per la present, la quasi totalitat d'entitats culturals de Vilafranca i els partits amb representació municipal a la mateixa vila, PSM i UM, volen fer pública la seva felicitació i al mateix temps el seu total recolzament a la iniciativa de TVE-Balears de connectar

amb el circuit català de TVE-2, ja que fomenta en un alt grau la normalització de la llengua, enriquint la nostra cultura. Compti doncs, l'actual Consell Assessor de RTVE-Balears, amb tot el suport moral de les entitats i grups sotassignants davant qualsevol intent de fer-vos desistir de la gran tasca normalitzadora que portau a terme al connectar amb el circuit del Principat".

PERSONES DEL POBLE

A càrrec de l'Associació de Premsa Forana, el proper 4 de desembre, dia en que es celebrarà la Festivitat de Santa Bàrbara patrona de Vilafranca, tindrà lloc en el "Bar El Cruce" d'aquesta vila la presentació de les "Persones del Poble" que a nivell de premsa forana ha organitzat dita associació. L'elecció dels premiats es farà abans del sopar i després d'aquest es faran públics els resultats.

PREMIS OCB-87



El vilafranquer Bartomeu Oliver, president del "Projecte Home de Mallorca" ha estat proposat per la Delegació de Vilafranca de l'Obra Cultural Balear com a un dels sis premis que otorgarà l'OCB el proper 18 de desembre en commemoració del XXVè Aniversari de la seva fundació.

Tomeu Català, té 46 anys, és capellà i llicenciat en filosofia i lletres i també en pedagogia. Ha realitzat diversos estudis sobre la realitat dels toxicòmans o drogadictes a varis indrets de l'Estat Espanyol, de França, Itàlia i també dels Estats Units, fins a promoure l'aplicació del "Projecte Uomo" d'Itàlia al tema de la drogadicció a Mallorca mitjançant el "Projecte Home" posant en marxa el

primer centre d'acollida de toxicòmans el passat 31 d'agost. A aquest centre, li seguiran l'obertura del centre terapèutic "Ses Sitjoles" a Campos i finalment el "Centre de Reinserció". La gran tasca de Tomeu Català dins el món de la recuperació de drogadictes, envoltat d'un gran equip humà de terapeutes, ha estat motiu per a que la Delegació de l'OCB a Vilafranca el presenti com a candidat al premi "Bartomeu Oliver" de l'OCB que es donaran juntament amb els premis "Francesc de B. Moll", "Gabriel Alomar", "Miquel dels Sants Oliver", "Emili Darder" i "Bartomeu Rosselló-Pòrcel" el proper 18 de desembre en el Teatre Principal de Palma.

Miquel Barceló

GABINETE MEDICO

ENFERMEDADES DE LA PIEL EN ADULTOS Y NIÑOS

- Enfermedades venéreas
- Tratamiento del acné juvenil
- Cirugía local.

Consulta C/ Bosch, 9-2o. - MANACOR. Lunes y miércoles de 17,30 a 20 horas. Solicitar hora los lunes y miércoles de 17,30 a 20,30 h. - Tel. 55 59 25.

COMARCA

Petra

Aunque la iniciativa debería venir de algún otro grupo

El Batle de Petra apoyaría el nombre de Toni Salom para una calle

(De nuestra Redacción).- Con motivo de cierta conversación mantenida con el alcalde de Petra, Martín Santandreu, sobre la noticia del hospital comarcal, cuya noticia le ha colmado de satisfacción, aprovechamos para preguntar al primer ciudadano de Petra como ve la posibilidad de rotular una calle del pueblo con el nombre de Antoni Salom, en memoria del popular petrer recientemente fallecido, manifestándonos, el Batle, al respecto, que por lo que a él respecta apoyaría la iniciativa, siempre y cuando la propuesta llegara de algún otro grupo. El motivo de no querer presentar la propuesta él mismo, estriba en cierto malentendido que se registró en un precedente similar.

Así que ya lo saben, si algún grupo o colectivo presenta la propuesta, el Batle no tendrá inconveniente alguno en apoyarla.



Aunque le hubiera gustado más tributárselo en vida

Antonio Baeza, dispuesto a volcarse en el homenaje póstumo a L'Amo Antoni Salom

El rápido e inesperado fallecimiento del popular L'Amo Antoni Salom, ha imposibilitado que el cantante Antonio Baeza viera realizada una iniciativa que llevaba desde hace tiempo entre ceja y ceja: tributar un merecido acto de homenaje a tan estimado y añorado ciudadano "petrer", fiel luchador de todo lo que oliera a tradición popular.

Sin embargo, Antonio Baeza, a pesar del triste acontecimiento, no se resigna. Es uno de los convencidos de que, aunque sea a título póstumo, el homenaje a L'Amo Antoni Salom.

-¿En qué consistiría el homenaje?, es la primera pregunta que realizamos al bueno de Antonio Baeza.

-L'Amo Antoni era una persona de lo más alegre. Y

estoy seguro que en su acto de homenaje no puede faltar ni la dosis adecuada de sana alegría, ni una amplia referencia a las tradiciones populares que él con tanto énfasis defendió a lo largo de su existencia. Eso, entre otros actos como puede ser una Misa y otros que pueda organizar, por ejemplo, el Ayuntamiento.

-¿Quién podría participar en este homenaje?

-Por mi parte, además de mi actuación personal, traería a los miembros de mi espectáculo, y entre ellos Adolfo el Sevillano. También sería muy importante conseguir el concurso de Tomeu Penya, tan vinculado a las gentes y a las costumbres de Petra y amigo personal de L'Amo Antoni Salom.

-¿Sabes que ya se habla,



a nivel popular, de este homenaje?

-Sí, lo sé. Y estoy seguro que no faltarán colaboradores.

-Se cita incluso la fecha de Sant Antoni como la adecuada.

-Pienso que estaría bien, además haría honor al nombre de L'Amo Antoni. El homenaje tiene que hacerse. Hay que formar un equipo responsable para

que cuide de la organización, en el que me brindo a estar, y adelante.

Cambiando de tercio, Antonio: -¿Qué haces ahora en el campo del cante flamenco?

-Tengo muchos proyectos. Hasta tal punto es así que a lo mejor dejo temporalmente mi trabajo de panadero para dedicarme de lleno al cante. Tengo en perspectiva varias actuaciones y la realización de un vídeo.

-¿No puedes compaginar el cante con el trabajo?

-Con el panadero no, desde luego. Los cambios de temperatura son fatales para la garganta. Es incompatible.

G. Veny

Foto: A. Forteza



*Semana prodiga en buenas noticias
Hospital, internacionalidad de M.A. Nadal, homenaje
a Antonio Ferrer...*

...Y reanudación de las obras del Poliderpotivo

La verdad es que unos vientos no muy normales por estos lares han azotado sobre Manacor esta semana, no sabemos si de "Llevant" o "tramuntana", pero lo cierto es que casi han sorprendido a propios y extraños por su positividad.

Indiscutiblemente la mejor noticia de la semana llegaba a nuestra ciudad a últimas horas de la tarde del pasado lunes, cuando se confirmaba de manera oficial la construcción del "tan ansiado" Hospital Cornarcal en Manacor, cosa que posteriormente ratificaría en la mañana del martes el Sr. Arroyo, Secretario General de Asistencia Sanitaria, pero de ello ya habrán encontrado amplia información los lectores en páginas anteriores; de ahí que vayamos a continuación con lo que respecta al deporte en sí.

Para los aficionados al deporte, en especial al fútbol, las novedades han sido sucesivas, la semana empezaba con buen pie, a primeras horas del lunes el jugador Miguel Angel Nadal, enrolado actualmente en el R.C. Mallorca, emprendía viaje relámpago para acoplarse al resto de la Selección Sub-21 que el martes iba a disputar un partido frente a la de Albania; el manacorí por decisión de Luis Suárez no jugaría, pero estuvo a las puertas de ser el primer Internacional surgido de la cantera de Manacor. Una Internacionalidad para la cual muchos puján y tan sólo unos pocos llegan, y que de no truncarse la marcha ascendente del bravo centrocampista dentro de muy poco debe alcanzar.

Y, no menos importante, ya que las obras de instalaciones deportivas tampoco abundan en demasía por estos contornos, es la reanudación de las obras del Polideportivo. En la mañana de este recién pasado jueves la maquinaria de Melchor Mascaró y sus obreros pusieron de nuevo manos al asunto, de cara a adecentar cuanto antes el rectángulo de juego del campo de fútbol y sus correspondientes vestuarios para jugadores.

Puestos en contacto con Sebastián Riera, Concejal Delegado de Deportes, tuvo a bien notificarnos que inicialmente se adecentará lo antes mencionado, para posteriormente - según su intención- seguir con la construcción, pero al menos lo realizado ya serviría en un principio para entrenamientos, partidos de categorías inferiores y peñas, con lo cual se aliviaría en un principio esta falta de terrenos de juego.

Siendo otra de las noticias, que nos llega prácticamente al cierre de la presente edición, por lo que nos vemos obligados a darla muy brevemente, aunque seamos conscientes de que también requiere un más amplio espacio, es la del homenaje que en la tarde del Domingo el C.D. Manacor va a tributar a Antonio Ferrer "Malta", que fuera jugador y entrenador del conjunto rojiblanco hace varias décadas y hasta no hace mucho tiempo Presidente del Colegio de Entrenadores de Baleares. Ello es obvio que será antes de dar comienzo el encuentro que disputarán el Manacor y la S.D. Ibiza.

JOAN GALMES.

COMARCA

Capdepera

Visita del Sr. Obispo

Para este domingo está anunciada la visita a las parroquias de Capdepera y Cala Ratjada del Obispo de la Diócesis Monseñor Teodoro Ubeda. Alrededor de las cinco menos cuarto oficiará una misa en la Iglesia del Castillo en cuyo recinto cada domingo se practica tradicional novena a la Virgen de la Esperanza, patrona de la villa y a las siete y media presidirá la celebración litúrgica en Cala Ratjada. Es de interés del egregio visitante y de los respectivos párrocos la asistencia a los enumerados actos para de esta forma poder dialogar



directamente, feligreses y pastor.

NUEVOS MUNICIPALES

Aprobado el proyecto de

provisión de ocho nuevas plazas de Policía Municipal en el Ayuntamiento de Capdepera. Queda abierta la presentación de candidaturas por el procedimiento de oposición libre, encuadradas en el Subgrupo de Servicios Especiales y clase de Policía Municipal, dotadas con el sueldo anual correspondiente al nivel de proporcionalidad cuatro y demás retribuciones y emolumentos que correspondan con arreglo a la legislación vigente. Las condiciones generales serán las siguientes: Ser español, tener cumplidos los 18 años y no rebasar los 30, estar en posesión del título de Graduado Escolar o equivalente, tener los permisos de conducir clases A2 y B2, no haber sido expedientado de la Administración Pública, no padecer enfermedad ni defecto físico, no hallarse incurso en causa alguna de incapacidad y tener una altura mínima de 1'70 metros los hombres y 1'65 m. las mujeres. Las solicitudes se remitirán al Presidente del Ayuntamiento quedando la fecha de cierre el día 3 de diciembre inclusive, mediante el pago de mil pesetas por derechos de examen, las cuales serán abonadas en el momento de presentar la instancia. Expirado el plazo de

presentación de instancias se aprobará la lista provisional de admitidos y excluidos que se publicará en el B.O.C.A.I.B. y expuesta en el tablón de anuncios del Ayuntamiento.

22 MILLONES DE PESETAS PARA CALA RATJADA

A propuesta del Ayuntamiento la Jefatura de Costas de Baleares tiene aprobado el proyecto del acondicionamiento del paseo "Las Ancoras" tramo comprendido entre el Puerto de Cala Ratjada y la playa de Cala Gat por un montante de veinte y dos millones de pesetas. Las obras podrían dar comienzo a principios de 1.988.

3 EDAD

El Club de la Tercera Edad "Sol Naixent" de Cala Ratjada para festejar la despedida de la directiva saliente y dar la bienvenida a la entrante se reunieron bajo manteles en el Rte. Molí de Ca'n Prebe. Todo un detalle de armoniosa confraternidad.



En la parroquial iglesia de San Bartolomé de Capdepera, celebró su Primera Comunión el niño David Romero Ortega a los 9 años de edad. Ofició la liturgia y pronunció adecuada plática Mossèn Antonio Riutort, párroco y particular amigo de la familia. Finalizados los actos

religiosos familiares e invitados fueron agasajados en el Rte. Sa Porxada de Sa Torre. A las muchas felicitaciones recibidas el equipo redactor de Manacor Comarcal en Capdepera se suma haciéndolas extensivas a sus respectivos padres, abuelos y padrinos.

Foto: Garcia'S



**VIAJES — GAT 1359
EUROPA TOURS S.A.**

**Billetes de avión
Billetes de barco
Vuelos chárter
Viajes luna de miel
Viajes nacionales e internacionales...**

c/ Conquistador, 2
Tel. 55 56 50 - Manacor
c/ Mar, 9 - Tel. 57 02 38
Porto Cristo

Actualidad rojiblanca

Este domingo en "Na Capellera"

La S.D. Ibiza, otro enemigo de cuidado

Los rojiblancos sin novedades importantes

SE RONDO EL EMPATE

En la Isla Pitiusa, el Manacor tenía en la pasada jornada un difícil compromiso ante el Sta. Eulalia.

Después de disputarse el encuentro y a pesar de la derrota, la nota general para los que se dejaron la piel sobre el terreno de juego, que en definitiva fueron todos, puede ser la de aprobado.

El equipo que dirige Paco Acuña disputó un excelente partido en todas las líneas y algo muy importante es el hecho de que jornada a jornada hombres de los que se esperaba más y no jugaban como saben hacerlo poco a poco van despertando de su letargo.

Ante el Sta. Eulalia destacó el conjunto en general, pero había que hacer una mención especial para Tòfol, que superados unos momentos muy difíciles originados en el accidente de circulación que sufriera tiempo atrás, se van convirtiendo en una pieza fundamental del conjunto rojiblanco y de esta forma consiguió el sobresaliente en el último partido.

Lo único que no salió bien fue la jugada que propició el gol local y la victoria, puesto que ésta se produjo dos minutos después de haberse cumplido el tiempo reglamentario.

Un hecho de verdadera mala suerte el que se encaje un gol en tiempo de descuento, sin que durante el partido sucediera nada anormal como para obligar al clasificado a adoptar esta



La S.D. Ibiza, otro duro enemigo, al que costará lo suyo batir.

determinación.

En definitiva, el Manacor no mereció la derrota en su desplazamiento a Ibiza y sólo la desgracia, una vez más, le privó de regresar con algún positivo.

NUEVAMENTE UN LIDER EN NA CAPELLERA

Como ya sucediera en otras dos jornadas, en las que el conjunto manacorí tuvo que enfrentarse a equipos que en aquellos instantes ocupaban el liderato momentáneamente, casos de Ferrerías y Sóller, y para no perder la costumbre el visitante de turno ocupa actualmente el liderato con los mismos puntos que los anteriormente citados.

La S.D. Ibiza ha logrado en los partidos disputados en la presente campaña un bloque homogéneo y sin duda será un difícil rival.

Estos son los datos de

clasificación referidos a ambos:

S.D. Ibiza: 12 partidos disputados, siete de ellos ganados, tres empatados y dos perdidos; con veinte goles a favor por seis en contra, habiendo sumado 17 puntos y 5 positivos.

Manacor: 12 partidos disputados, cuatro de ganados, seis empatados y dos derrotas, con diecinueve goles a favor y catorce en contra, lleva conseguidos un total de catorce puntos y cuenta con dos positivos en su haber.

Destaca entre los datos del líder el hecho de que sólo ha encajado 6 goles, ocho menos que los recibidos por el Manacor.

En cuanto a goles a favor. Tan sólo hay uno de diferencia favorable a los



Tòfol, ha recuperado plenamente su forma, y el pasado domingo frente al Santa Eulalia fue uno de los más destacados. (Fotos: Toni Blau)

Galletero, de vuelta a los entrenamientos

pituosos, mientras en el aspecto de victorias, la S.D. Ibiza aventaja en tres a los rojiblanco, ha empatado tres menos y ha conocido la derrota en dos ocasiones, dato éste que es el único que se asemeja entre ambos.

Tres puntos separan a la S.D. Ibiza del Manacor, pero pueden verse reducidos si, como todos los aficionados esperan, se produce la victoria local.

La alineación más probable del rival de turno puede ser la formada por: Navarro, Enrique, Feliciano, Salvador, F. Ramírez, Rojo, J. Ramírez, Esteban, Alvaro, Soriano y Berto.

Prácticamente el mismo once que se vio sorprendido en su propio feudo por el Isleño en la pasada jornada y que no pudo pasar del empate a cero goles.

Seguramente acudirá a Manacor con la intención de compensar el positivo perdido con el Isleño, pero enfrente tiene a un rival, el

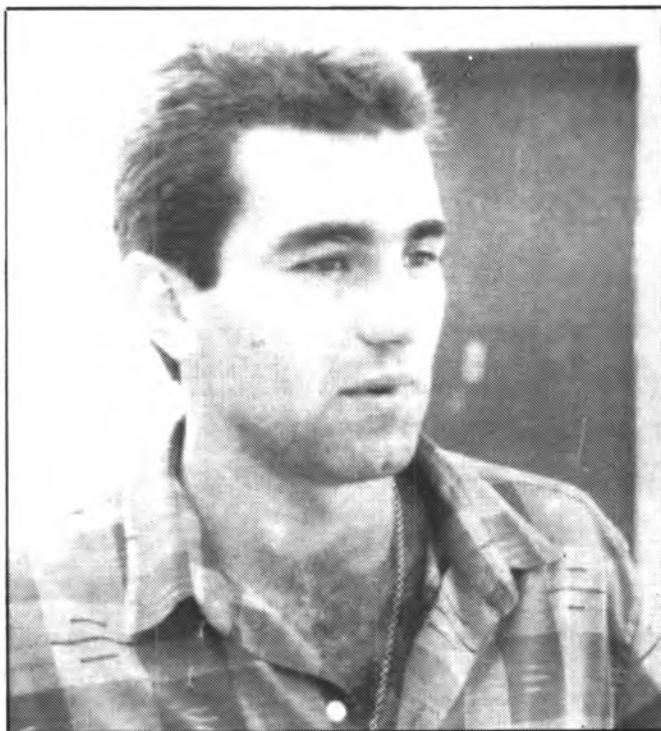

Una vez culminados sus compromisos militares, Galletero de nuevo, ha iniciado los entrenamientos junto al resto de compañeros.

halla en baja forma.

Por lo demás, el resto de la plantilla ha venido evolucionando normalmente durante estos días transcurridos desde el último partido.

En vistas al compromiso de este domingo ante la S.D. Ibiza, pensamos que seguirá optando el técnico local por la base de los últimos partidos, es decir: Llodrá, Loren, Adrover, Matas, B. Riera, Rivera, Onofre, Tòfol, Caldentey, Crespí o Bosch y Tent.

En el banquillo para posibles sustituciones estarían: Ferrer, Timoner, Botellas y Crespí o Bosch.

Sigue la baja de Martín Mesquida con partidos pendientes tras la sanción recibida.

Sería importante que los jugadores se mentalizaran de la trascendencia del partido, ya que una victoria acercaría al Manacor un poco más a los de cabeza. Pensamos que a pesar de la dificultad que entraña el encuentro el equipo rojiblanco debe imponerse finalmente.

ARBITRO Y HORA DE COMIENZO

El encuentro tiene prevista su hora de comienzo para las 15:15 h. y será dirigido por el colegiado Sr. Gual Artigues, esperando sepa cumplir con su cometido y pase totalmente desapercibido.

M.R.M

conjunto rojiblanco, que poco a poco se va superando a sí mismo.

PROSIGUE LA BAJA DE MARTIN MESQUIDA

Lo más importante acaecido durante la semana en el seno de la plantilla rojiblanca ha sido la vuelta, al equipo y a los entrenamientos, de Galletero casi exento ya del compromiso militar a falta de un pequeño requisito.

Sin embargo no creemos que esté en condiciones de reaparecer puesto que se

LA SUERTE VISITA MANACOR



Avalancha de boletos en la Campaña de SA LLIBRETA A "SA BANCA" TE PREMIS. En la fotografía, el Director de la BANCA MARCH de Manacor, D. Juan Guardiola Tomás (empleado de Aguas Manacor) y a su esposa D^a María Ribot Florit, los Bonos del viaje a MIAMI Y DISNEYWORLD que les ha correspondido, despachos por la Oficina Principal de la BANCA MARCH en Manacor.

Entramos en la 3ª semana de la Campaña de Ahorro y "SA BANCA" reparte cada semana 1.000.000 de pesetas y dos viajes diarios a MIAMI Y DISNEYWORLD.

Se mantiene la extraordinaria respuesta por parte del público.

ESCUELA DE TURISMO

SE PRECISA
Profesor de Informática

C/ Fábrica, 24
Telf. 55 55 18

Badía - Sporting Mahonés

Primer derby regional en Cala Millor

Después de la desafortunada jornada duodécima para los equipos de Segunda B de las islas, en la que el conjunto de Cala Millor sucumbió por 1-0 en el terreno del Fraga, el equipo de Pedro González, en la décimo tercera se enfrenta, a partir de las 18,30 del sábado, al Sporting Mahonés, en lo que para los locales será el primer derby de la temporada.

Una vez analizados los negativos resultados cosechados por el Badía en tierras oscenses, al perder por la mínima ante el Fraga, y el empate del conjunto menorquín ante el Andorra, a pesar del gol -insólito gol- que se marcó en propia puerta el guardameta Arévalo, que ponía en franquicia a los locales, pero que -según las crónicas- fue igualado con un meticuloso penalty decretado por el trencilla de turno, el cual supuso las tablas, que señalaría el marcador al final, el encuentro a disputar en Cala Millor se presenta de lo más interesante, dada la necesidad de los puntos en litigio, para uno y otro contendiente, puesto que el Badía precisa los puntos para no cargarse de negativos y poder acudir en su próxima salida -difícil desplazamiento- a Mollerusa, no a la desesperada y si con cierta

tranquilidad que al fin y a la postre, da más moral a los jugadores a conseguir algo positivo por muy líder que sea el contrincante de turno, mientras que el Sporting, que ocupa la plaza de colista, viene con la imperiosa obligación de puntuar para tener opción a salir, de esta delicadísima situación. Todo lo expuesto hace que el partido sea de vital importancia para los dos conjuntos.

El cuadro de Cala Millor en el transcurso de la semana ha venido preparando concienzudamente el encuentro del sábado, con la única intención de conseguir la victoria, y con los dos puntos en litigio ir escalando alguna posición y poder acudir con cierta tranquilidad a Mollerusa en la décimo cuarta jornada liguera. La importancia del triunfo no radica únicamente en poder escalar posiciones sino en no aumentar su cuenta de negativos y continuar en la zona cómoda o también llamada "de nadie o libre", como es la que actualmente ocupa. Aunque como es habitual el mister local no dará la alineación hasta momentos antes del inicio del partido, los convocados serán: Julio, Parera, Jaime, Nadal, Salas, Pastor, Mesquida, Carrió, Salvuri, Sansó, Femenías, Company, Sebastián,



Obrador, G. Riera y T. Llull o Mut. Sean cuales sean los que elija el mister para saltar inicialmente para enfrentarse al conjunto menorquín son conscientes de las dificultades que encontrarán para obtener su objetivo, y que la única forma de conseguirlo es luchar al máximo los 90 minutos, sin dar un balón por perdido, con fe en sí mismos, ansia de Victoria y convencimiento en que son capaces de obtener la victoria, vital para las aspiraciones de su equipo.

El equipo menorquín que el pasado domingo igualó con el Andorra y le valió obtener la posición de colista, con 8 puntos y dos negativos acudirá a Cala Millor, con la intención de

conseguir algo positivo, que le permita dejar la última plaza y aminorar su carga de negativos. Es de suponer también que montará una fuerte defensa y que por medio del contragolpe intentará acercarse al área de Julio. Para ello el once inicial que salte al terreno de juego no diferirá mucho del siguiente: Ignacio, Soria, Nofre, Teixidor, Quintero, Fernando, Lorenzo, Vicente Engonga, Albiol, Doro y Tiago. Aunque tengan ciertas garantías de intervenir en el partido Lorente y Min.

El colegiado designado para dirigir la contienda ha sido el Sr. Aparicio González del colegio catalán, del que esperamos sea ecuanime en sus decisiones, consiga pasar desapercibido y que al final deje satisfechos a unos y otros contendientes.

A la afición como ya es norma se le recuerda que su apoyo es necesario y muy importante cada partido, pero mucho más en este tipo de encuentros de rivalidad regional en que los equipos se conocen de sobra y donde es más fácil que pueda aflorar el estado nervioso en el terreno de juego, lo que hace que el apoyo y el ánimo del aficionado sea de vital importancia.

Bernardo Galmés.

Funeraria
LESEVER S.A.
Servicio permanente

C/ José María Cuadrado, 4 (Bajos) junto carretera MANACOR TELF 55 38 56

Santa Ponsa-Escolar

Difícil compromiso

(De nuestra corresponsalía en Capdepera y Cala Ratjada, Jato). Después de la debacle del pasado domingo, fenómeno que los que seguimos al equipo ya presagiábamos porque poco a poco se ha ido perdiendo la ilusión y entrega de principios de temporada, difícil compromiso le espera al equipo de Capdepera en esta visita al nuevo campo del Santa Ponsa. Sabemos que directivos y entrenador entraron en contacto con los jugadores con miras a enderezar su rendimiento y preciso sería que Miguel Bestard, responsable de la Comisión Técnica del Club a su regreso de las vacaciones por tierras gallegas intentara controlar, dentro de lo que cabe, las tardes noche sabatinas, sobretodo de aquellos muchachos que figuran en convocatoria porque entrenando diariamente es incomprensible un rendimiento tan pobre.

Para Carlos, que esta semana ha estado de moda por los dos goles encajados frente al Alcúdia, estimamos que un jugador tan completo no se le



Bonet, joven y destacado jugador del equipo capdeperí. (Foto: Toni Blau)

puede juzgar por una mala tarde y estamos más que seguros que Jaime Mascaró lo tiene en sus proyectos; eso sí, que cabría pensar en la preparación bajo los palos de Fons y Herrera, dos nuevas promesas para el mañana y quizás, nadie mejor que el propio Carlos - que conoce todas las técnicas de un

cancerbero- para iniciar esta preparación.

El Santa Ponsa, equipo que entrena Bartolomé Vich, lleva ganados siete partidos, empatados tres, perdidos dos, con veintiún goles a favor por diecinueve en contra y un más cinco en su haber; mientras que el Escolar con cuatro partidos ganados, dos empatados, seis perdidos, y quince goles a favor por veinticuatro en contra, y con dos negativos.

El partido que será dirigido por el Sr. Jiménez García, dará comienzo a las 15'30 h. y en la relación de convocados por parte del conjunto "gabellí" figuran: Carlos, Fons, Serra, Aurelio, Riutort, Martí, Bonet, Sureda, Suárez, Gayá, Ramón, Barceló, Julián, Macías y González. Roig no viajará por acumulación de tarjetas.

CARTELERA DEPORTIVA Fútbol:

Alevines
Sábado, a las 16'00 h.
ESCOLAR-BTO. RAMON LLULL

Juveniles
Domingo, a las 10'30 h.
ESCOLAR-OLIMPIC

Petanca
Domingo, a las 9'30 h.
C.P. CALA RATJADA-SON BUSQUETS

JUDO

Razones que nos han colocado como NUMERO UNO en número de practicantes en Baleares.

INSTALACIONES. El mayor tatami de Baleares y amplios vestuarios con calefacción central.

PROFESORADO. Ponç Gelabert, C.N. 3er Dan. Maestro Entrenador Nacional máxima categoría en enseñanza y único en la comarca.

PROGRAMA DE ENSEÑANZA. Desarrollado y estudiado por nosotros a lo largo de 12 años de enseñanza ininterrumpida.



Dojo Muratore "EL GIMNAS"

C/ Sant Ramon 30 Tel. 55 44 87
MANACOR

JUDO-AIKIDO-CULTURISMO-GIMNASIA MANTENIMIENTO MASCULINA Y FEMENINA-GIMNASIA RITMICA Y PREESCOLAR-SAUNAS-PREPARACION PARA OTROS DEPORTES-MUSCULACION-AUMENTO Y REDUCCION DE PESO

Porto Cristo C.F.

**Regional Preferente
HAY QUE PUNTUAR
EN LLUCMAJOR.**

Si se quiere seguir aspirando a una clasificación digna del Porto Cristo, y con derecho a lograr un sitio estable y seguro para tomar parte a la liguilla, no basta puntuar en "Ses Comes"; es necesario sacar positivos de fuera y escalar posiciones.

Buena oportunidad, la de mañana para puntuar en Llucmajor frente al España, un equipode la parte baja de la tabla, con poca seguridad sobre su propio terreno y que sus aspiraciones no son muy prometedoras. El pasado domingo perdió en Esporles por 3-2 y aunque mañana, querrá sacarse la espina en campo propio, el equipo porteño, debe ir dispuesto a puntuar sea como sea.

El Petra recibe al Felanitx que tras este 6-1 del pasado

domingo, será equipo peligroso para los petreros y si este puntuase en la villa juniperiana el Porto Cristo, podría escalar posiciones y colocarse muy cerca de los líderes ya que estos, se enfrentan entre ellos en un trascendental partido, "Margaritense"- "Cala d'Or".

**Juveniles 2ª Regional
MAÑANA, EL
POBLENSE B EN
PORTO CRISTO.**

Dos equipos de fuerzas muy igualadas, serán los que tendremos frente a frente mañana en "Ses Comes" de Porto Cristo.

El Poblense que ocupa plaza en la parte baja de la tabla a 4 puntos del Porto Cristo, vendrá a mojar el churro, aunque suponemos que se le aguará el chocolate, ante los hombres de Piña-Agustín, que se responsabilizarán de la



importancia de los puntos de cara a un resbalón hacia la cola.

**Infantiles 2ª Regional
DUELO ENTRE
LOCALES EN PORTO
CRISTO.**

Para hoy sábado, el partido de la jornada, uno de estos partidos, donde de antemano queda garantizada la emoción. Un Barracar que no ha perdido ni empatado ningún partido, ni tan siquiera ha encajado ningún gol, frente a un

Porto Cristo invicto con 9 goles a favor y tres en contra. Los chicos de Juan Adrover, frente a los de Sebastián Ginart... Un Porto Cristo- Barracar que no puede dejarse pasar por alto a todo buen aficionado.

Alevines II Regional.

El Porto Cristo viaja a Santanyí, para demostrar el efecto de una recuperación demostrada en los últimos partidos, aunque será difícil puntuar.

S. Nicolau



**Carrer Platja, 4, 1er. Paseig de la Mar, 15
Cala Millor. Tel. 585966**



Masaje



Estheticienne



Peluquería



Sauna



Sol artificial



Gimnasio

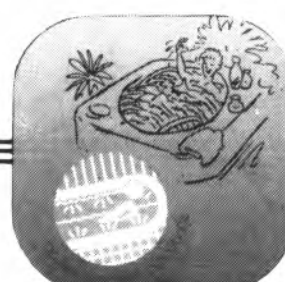

Bañeras hidroterapéuticas

U.D. BARRACAR (Coordina S. Nicolau)

II Regional UN BARRACAR - CA'S CONCOS EN NA CAPELLERA.

Un bonito partido, el que podemos presenciar mañana por la mañana en "Na Capellera" entre estos dos equipos.

Un Barracar que con derrota mínima en Lloseta el pasado domingo, dejó muy claro su gran recuperación y puesta a punto, ya que vendió cara la derrota, frente a un Altura considerado como uno de los gallitos del grupo.

El Ca's Concos, un equipo que empezó como equipo revelación, contaba sus partidos por victorias y encabezó la tabla clasificatoria bastantes jornadas.

Ahora atraviesa una época de cierta irregularidad, pero no



descarta una inmediata recuperación que podría producirse mañana mismo; ojo pues y a no dejarse sorprender en propio terreno.

Juveniles 2ª Regional MAÑANA, BARRACAR - LLOSETENSE.

Los chicos de "Gallina", mañana por la mañana en es "Jordi d'es Recó", tendrán que afilarse los espolones, cual gallos de "possessió"

para desplumar a uno de los gallitos del grupo en este caso, el Llosetense.

Infantiles 2ª Regional.

Los gigantes de Sebastián Ginard, esta tarde viajarán a Porto Cristo, para en un gran derby manacorense (Porto Cristo es de Manacor y el Barracar también) enfrentarse a los Goliats de Juan Adrover.

Sin duda, el partido de la jornada, lo mejor del grupo

frente a frente. Esperamos que así lo entienda la afición y que se dé cita a "Ses Comes", que el espectáculo vale la pena y los chavales se lo merecen.

Alevines 2ª Regional. OTRO DERBY LOCAL: LA SALLE - BARRACAR.

También para esta tarde en "Na Capellera" se enfrentarán los dos equipos manacorenses, esperando nos ofrezcan un partido bonito y lleno de emoción.

Tanto en Porto Cristo, como en Manacor, tenemos dos partidos de rivalidad, que sin duda quedará reflejada sobre el terreno, pero esperamos y confiamos que sobre esta rivalidad deportiva, haya una fraternidad humana y una amistad entre sí

VIDEO CLUB XALOC



En una carta remitida a "XALOC" la actriz acepta y agradece la concesión del II Trofeo a la Popularidad, concedido por los clientes del VIDEO CLUB XALOC correspondiente al año 1.987

El Trofeo se le entregará personalmente la próxima semana.

GELATERIA

P O R T O



- Gelat de tota classe
- Xocolata amb nata
- Xocolata amb ensaimades
- Pa amb oli i llomets
- Berenars
- Pizzas
- Cocas
- Cocarrois
- Panades

Costa d'En Blau (Porto Cristo)

RENAULT MANACOR

TURBO



EXPOSICION Y VENTA (COCHES NUEVOS Y DE OCASION): Cra. de Palma km. 48 - Tel. 55 46 11
TALLERES Y RECAMBIOS: Capitán Cortés, 69 - Tel. 55 10 93

Así van las clasificaciones

PRIMERA DIVISION

1. R. Madrid.....	17 +7
2. At. Madrid.....	16 +6
3. R. Sociedad.....	12 +2
4. Celta.....	12 +2
5. Osasuna.....	12 +2
6. Ath. Bilbao.....	12 +2
7. Cádiz.....	11 +1
8. Valencia.....	11 +1
9. Betis.....	10
10. Zaragoza.....	10
11. Valladolid.....	10
12. Sevilla.....	10
13. Barcelona.....	9 -1
14. Español.....	9 -1
15. Mallorca.....	8 -2
16. Gijón.....	8 -2

17. Murcia.....	7 -3
18. Logroñés.....	6 -4
19. Las Palmas.....	5 -5
20. Sabadell.....	5 -5

SEGUNDA DIVISION "A"

1. Málaga.....	15 +5
2. Figueras.....	15 +5
3. Elche.....	14 +4
4. Granada.....	13 +3
5. Lérida.....	12 +2
6. Huelva.....	12 +2
7. Castilla.....	11 +1
8. Oviedo.....	11 +1
9. Castellón.....	11 +1
10. Santander.....	10



11. Rayo Vallecano.....	9 -1
12. Coruña.....	9 -1
13. Sestao.....	9 -1
14. Hércules.....	8 -2
15. Barcelona Ath.....	8 -2
16. Tenerife.....	8 -2
17. Burgos.....	8 -2
18. Jerez.....	7 -3
19. Cartagena.....	7 -3
20. Bilbao Ath.....	3 -7

7. Alcúdia.....	14 +2
8. Santanyí.....	13 +1
9. Calviá.....	12
10. Mallorca At.....	11 -1
11. Alayor.....	11 -1
12. Murense.....	11 -1
13. Isleño.....	11 -1
14. Llosetense.....	11 -1
15. Portmany.....	11 -1
16. Escolar.....	10 -2
17. Alaró.....	10 -2
18. Andratx.....	7 -5
19. Hospitalet.....	7 -5
20. Cade Paguera.....	4 -8

REGIONAL PREFERENTE

1. Cala d'Or.....	18 +6
2. Margaritense.....	18 +6
3. Petra.....	16 +4
4. Cardessar.....	16 +4
5. Pollensa.....	15 +3
6. Porto Cristo.....	15 +3
7. Ferriolense.....	14 +2
8. Arenall.....	13 +1
9. Felanitx.....	13 +1
10. Esporlas.....	12
11. R. La Victoria.....	12
12. Montuiri.....	11 +1
13. Campos.....	9 -3
14. España.....	9 -3
15. La Unión.....	7 -5
16. Artà.....	7 -5
17. Son Sardina.....	5 -7
18. Ses Salines.....	4 -8

SEGUNDA DIVISION "B" (grupo II)

1. Mollerusa.....	18 +6
2. Endesa Andorra.....	16 +4
3. Aragón.....	14 +2
4. Andorra.....	14 +2
5. Osasuna Prom.....	13 +1
6. Barcelona.....	13 +1
7. Fraga.....	13 +1
8. At. Baleares.....	12
9. Tarrasa.....	12 +2
10. San Sebastián.....	12
11. Gerona.....	12
12. Badía.....	11 -1
13. Constancia.....	11 -3
14. Arnedo.....	11 -1
15. Tarragona.....	10 -2
16. Poblense.....	10 -2
17. Hospitalet.....	10 -2
18. Júpiter.....	9 -3
19. Mirandés.....	9 -3
20. S. Mahonés.....	8 -2

SEGUNDA REGIONAL.

1. Sancellas.....	15 +5
2. Sta. Eugenia.....	15 +5
3. Collerense.....	14 +4
4. Consell.....	14 +4
5. Altura.....	13 +3
6. Sineu.....	12 +2
7. P. Sóller.....	11 +1
8. Pla de NaTesa.....	11 +1
9. Campanet.....	11 +1
10. Ca's Concos.....	10
11. Porreras At.....	9 -1
12. Puigpunyent.....	9 -1
13. Barracar.....	8 -2
14. S'Horta.....	7 -3
15. S. Cotoneret.....	6 -4
16. Valldemossa At.....	5 -5
17. Rotlet.....	5 -5
18. Mariense.....	3 -5

TERCERA DIVISION (Grupo Balear)

1. Ibiza.....	17 +5
2. Sóller.....	17 +5
3. Ferrerías.....	17 +5
4. Santa Ponsa.....	17 +5
5. S. Eulalia.....	15 +3
6. Manacor.....	14 +2

LANAS
SEDAS
PUNTO

Teixits

MIRALL

Tejidos

PANA

ALGODON

Jaime II, 19 A
MANACOR

Cantera

Comprometedores partidos para los equipos manacorenses

JUVENILES

RELOJERIA CALVO MANACOR

El Manacor Juvenil, después de haber ganado claramente el domingo pasado, se desplaza hasta Palma para disputar un nuevo partido e intentar sacar algo positivo, difícil es vencer en esta barriada palmesana donde se batalla cualquier partido, y más si se les presenta uno de los de delante; parece ser que el portero del Olímpic ya se ha incorporado al nuevo equipo y lo más probable es que el próximo domingo ya viaje a Palma; del resultado se puede hablar poco aunque yo apostaría por el equipo manacorenses, que parece ser que es el que tiene más técnica y sabiduría de los dos.

ESCOLAR OLIMPIC

El conjunto de Tomeu Alcover juega esta próxima jornada futbolística en terrenos de Capdepera, parece ser que es uno de los partidos más difíciles de la temporada, y no sería nada raro perder este encuentro, pero a pesar de esto no dudamos en que el equipo hará todo lo que pueda y un poquito más para intentar sacar por lo menos un punto al Escolar, en su propio feudo; recordemos que el pasado domingo se tuvo que retirar Copoví por lesión, y el próximo fin de semana, en "Es Figueral" es un día que se necesita a un central de éstos.

INFANTILES



De momento el Olímpic Infantil sigue con su avalancha goleadora (Foto: Toni Blau)

LA SALLE JUVEN. INCA

Y aún no se termina aquí el fútbol del sábado por la tarde, a las cinco y media con la ayuda de la luz artificial, se presenta el encuentro de Infantiles, el equipo que la semana pasada goleó en el propio campo del Alcúdia, deberá intentar por todos los medios vencer al conjunto Inquero, que es el tercero en la clasificación.

R. LLULL OLIMPIC

Un nuevo equipo inquero se enfrenta al Olímpic, pero esta vez el encuentro se disputa en la ciudad de las galletas, que esta semana está en fiesta, el enemigo del Olímpic esta vez no es nada fácil de vencer, pero la última vez que se jugó en este Polideportivo les fueron bien las cosas a los chicos de Biel y Emilio; el

CAMPO MUNICIPAL DE DEPORTES

DOMINGO, DIA 22 DE NOVIEMBRE, A LAS 15'15 H.

Interesante partido III División Nacional

S.D. IBIZA - C.D. MANACOR

(Se tributará un homenaje a Antonio Ferrer "Malta")



encuentro se disputará por la tarde - seguramente- sobre las cuatro, esperemos que el conjunto de Manacor no pierda su primer partido porque sería una verdadera pena después de la excelente campaña que viene llevando a cabo.

ALEVINES

LA SALLE
BARRACAR

Derby para la próxima jornada de alevines, en el cual se enfrentan la U.D. Barracar y el La Salle, el partido se disputará a las dos y media de la tarde en

"Na Capellera", será un partido bastante competitivo entre ambos contendientes y como no en la propia afición; interesante partido por lo mencionado de rivalidad comarcal.

OLIMPIC
SALLISTA

Acto seguido, a las cuatro, se disputa también en categoría alevín, el encuentro entre el Olímpic y el Sallista, el conjunto manacorí recordando el partido de la semana pasada no querrá que le vuelva a pasar lo mismo y ya habrán cogido precauciones, aunque dentro de casa la cosa cambia, parece ser que esta

semana ha sido Miguel Estrany quien ha cogido las riendas al equipo y, por lo tanto deberá estarse a la expectativa de lo que pueda acontecer.

BENJAMINES

AT. MANACOR B
S. CAYETANO B

A las once y cuarto dará comienzo el partido de benjamines de segunda, el Olímpic descansa esta jornada, así que sólo un encuentro para el sábado por la mañana en las pistas de "Es Canyar"

T.R.R.

Clasificaciones Cantera

PRIMERA REGIONAL JUVENIL

- 1.- MALLORCA B.....20
- 2.- S. Francisco A.....19
- 3.- MANACOR.....14
- 4.- Poblense.....13
- 5.- La Victoria A.....12
- 6.- La Salle B.....12
- 7.- BADIA.....11
- 8.- España.....9
- 9.- San Cayetano B.....9
- 10.- Relojería Calvo.....8
- 11.- Cide B.....8
- 12.- Patronato A.....7
- 13.- J. Sallista A.....6
- 14.- At. Baleares.....4
- 15.- B. Ramón Llull.....2

SEGUNDA REGIONAL:

- 1.- J.D. INCA.....15
- 2.- Felanitx.....14
- 3.- PETRA.....13
- 4.- Cardassar.....11
- 5.- G. Alcudia.....9
- 6.- Llosetense.....9
- 7.- Campos.....8
- 8.- OLIMPIC.....8
- 9.- ESCOLAR.....7
- 10.- Pollença.....7
- 11.- PORTO CRISTO.....6
- 12.- Artá.....6
- 13.- BARRACAR.....5
- 14.- Poblense B.....2
- 15.- Santanyí.....2
- 16.- Margaritense.....2

INFANTILES I REGIONAL

- 1.- OLIMPIC.....22
- 2.- Campos.....19
- 3.- Poblense.....18
- 4.- ESCOLAR.....15
- 5.- Sallista.....15
- 6.- B. Ramón Llull.....13
- 7.- BADIA.....12
- 8.- Juventud.....10
- 9.- PETRA.....7
- 10.- Alaró.....6



Barracar Atco. Benjamín. (Foto: Toni Blau).

- 11.- Felanitx.....6
- 12.- LA SALLE.....5
- 13.- España.....3
- 14.- Alcúdia.....3

INFANTILES II REGIONAL

- 1.- PORTO CRISTO.....8
- 2.- Algaida.....7
- 3.- BARRACAR.....6
- 4.- Ses Salines.....6
- 5.- Montuiri.....5
- 6.- Porreras.....4
- 7.- Cardassar.....3
- 8.- Margaritense.....3
- 9.- Avance.....2
- 10.- Colonia.....2
- 11.- S. Roca At.....2
- 12.- S. Francisco.....0

ALEVINES I REGIONAL

- 1.- BADIA.....14
- 2.- Poblense.....12
- 3.- Felanitx.....10

- 4.- Camp Redó.....10
- 5.- Sallista.....10
- 6.- OLIMPIC.....8
- 7.- ESCOLAR.....8
- 8.- Juventud.....6
- 9.- PETRA.....6
- 10.- B.R. Llull.....6
- 11.- Campos.....5
- 12.- San Jaime.....3
- 13.- Murense.....0
- 14.- Consell.....0

BENJAMINES C.I.M. (GRUPO MANACOR)

- 1. SON SERVERA.....12

- 2. Campos.....12
- 3. Avance.....10
- 4. BARRACAR AT.....10
- 5. Montuiri.....8
- 6. BARRACAR.....8
- 7. Porreras.....8
- 8. Ses Salines.....7
- 9. ESCOLAR.....6
- 10. España.....5
- 11. PORTO CRISTO.....2
- 12. Molí Nou.....2
- 13. Cardassar.....1
- 14. Algaida.....1
- 15. San Juan.....0

VENDO
finca con caseta situada en Rotana
 (Manacor)
Tel: 467743

TORNEO PEÑAS FÚTBOL

Mientras el Bar Nuevo continúa líder en solitario

Plantas Adrover, Forat y Amba Romaní, empatados para la segunda plaza

(De nuestra Redacción, por J.G.)- Interesante se pone el Torneo de Peñas a medida que va transcurriendo la liga, al haber una buena serie de equipos que luchan enconadamente para hacerse con los más privilegiados puestos, y si en estos momentos el Bar Nuevo es quien encabeza la tabla en solitario a dos puntos está el trío formado por Plantas Adrover, Forat y Amba Romaní que al menor despiste le puede dar alcance, sin olvidar a otro grupo algo más rezagado que aún no ha dicho su última palabra. Mientras que para eludir los puestos de la cola, salvo el Monumento que parece estar condenado a ostentar el farolillo rojo, también hay una buena pugna.

RESULTADOS DE LA JORNADA:

Amba Romaní, 1 (J. Brunet) - **Ses Delícies, 0**
Son Maclà, 3 (J. Solivellas, J. Goyá y A. Veny) - **Sa Volta Renault, 2** (J. Beltrán -2-).
Bar Jaume, 4 (D. Vives, M. Riera y A. González -2-) - **Toldos Manacor, 7** (B. Sureda -2-, A. Aguiló -3-, G. de Paz y S. Parera).
Cardassar, 0 - **Forat, 4** (J. Riera -4-).
Ca's Fraus, 5 (L. García, J. Andreu -2-, P. Acuña y J.J. Mena) - **Perlas Orquídea, 0**.
S'Estel, 2 (P. Febrer y F. Javier) - **Calas de Mallorca, 5** (V. Paul y M. Botella -4-).
Plantas Adrover, 2 - **Bar Nuevo, 2**
Peñas Mallorca, 1 - **Ca'n Simó, 1**

ENCUENTROS DE LA JORNADA:

Plantas Adrover, 2
Bar Nuevo, 2

Indiscutiblemente el partido que acaparaba mayor expectación en la pasada jornada era el que enfrentaba a los

dos únicos equipos que todavía no conocen la derrota -en la matinal dominical en el Campo Andrés Frau-, Plantas Adrover y Bar Nuevo de Capdepera, y que a la postre se saldaría con un empate a dos tantos que permitiría a ambos continuar con su condición de invictos.

El partido fue sumamente interesante, sobretudo por la movilidad del marcador que fue la siguiente: 1-0, 1-1, 1-2 y 2-2.

Bajo la dirección arbitral de Serafí que mostró una cartulina roja y otra de amarilla por bando, a J.G. Rosselló y B. Hernández las primeras, y a A. Quetglas y A.M. Flores las restantes, ambos equipos presentaron las siguientes formaciones.

Plantas Adrover: J. Fullana, S. Fullana, M. Galmés, M. Martínez, B. Durán, T. Matamalas, J. Fullana, R. Mestre, P. Miquel, L. Pomar y A. Quetglas (J.G. Rosselló, F. Hinojosa, M. Adrover y A. Febrer).

Bar Nuevo: M. Zafra, J. Navarro, J. Genovart, J. Muñoz, J. Maya, M. Canto, J. Cruzado, F. Carayol, A. Martín, B. Hernández, J. Castilla (J. Muñoz, J. Rodríguez, A. Manuel, A. Maya, J. José, D. Esteva, D. Corraliza, J. Torres y J.M. Otero).

Como caso anecdótico de este partido cabe decir que el Delegado del Bar Nuevo se olvidó de pagar su



Conjunto del Bar Toni, que el pasado sábado tuvo que suspender su compromiso con el Monumento, y en estos momentos tan sólo lleva nueve partidos disputados (Foto: Toni Blau).

correspondiente parte al árbitro.

Bar Jaume, 4
Toldos Manacor, 7

Once goles se marcaron en el encuentro que deliberaron Bar Jaume y Toldos Manacor, el Domingo en el Jordi d'Es Recó, cosa que indica bien a las claras la superioridad de las delanteras sobre las defensas, ya que resultados como estos

se dan muy de vez en cuando a raíz de las tácticas que por regla general se utilizan hoy en día.

Cuidó del arbitraje Juan Llodrà, que no precisó mostrar tarjeta alguna dada la deportividad con que se emplearon ambos contendientes.

Bar Jaume: M. García, D. Vives, P. Sevilla, P. Mesquida, R. Barrachina, J. Rodríguez, M. Alcalá, M. Riera, L.M. del Pino, J. Vicens, F. Beltrán (A. González, M. García, B. Cánaves, J. Fons y J. Gomila).

Toldos Manacor: P. Fons, A. Durán, B. Riera, B. Sureda, A. Aguiló, O. Aguiló, G. de Paz, S. Parera, J. Gomila, J. Pericás y M. Estrany (S. Amorós y J. Amengual).

LA JORNADA DE ESTE FIN DE SEMANA:

Con algunos encuentros sumamente interesantes se presenta la décimo tercera jornada, ya que hay una serie de equipos que dependen en gran parte del resultado que alcancen para no perder comba entre los destacados, de ahí que no sea nada descabellado el pensar que una vez disputada haya cambios de importancia en la tabla clasificatoria.

Horarios y terrenos de juego:

- Peña Mallorca - Plantas Adrover, sábado a las 15'30, Frau.
- Bar Nuevo - Amba Romani, domingo a las 10'30, Cala Millor.
- Ses Delícies - Son Macià, Domingo a las 11'00, Frau.
- Sa Volta - Ca's Fraus, Domingo a las 9'00, Frau.
- Perlas Orquídea - Bar Jaume, sábado a las 15'30, Jordi d'Es Recó.
- Toldos Manacor - S'Estel, sábado a las 17'30, Frau.
- Calas de Mallorca - Bar Toni, sábado a las 15'30, Calas de M.
- Monumento - Cardassar, sábado a las 18'00, Porto Cristo.
- Ca'n Simó - Forat, Sábado a las 15'30, Son Servera.

CLASIFICACION.							
Bar Nuevo	11	9	2	0	39	9	20
Plantas Adrover	11	7	4	0	28	13	18
Es Forat	11	8	2	1	31	11	18
Amba Romani	12	8	2	2	24	15	18
Son Macià	12	8	0	4	32	26	16
Peña Mallorca	11	7	1	3	27	17	15
Ses Delícies	11	6	2	3	26	13	14
Ca's Fraus	11	7	0	4	42	21	14
Perlas Orquídea	12	6	0	6	26	28	12
Bar Toni	9	4	1	4	12	22	9
Can Simó	11	4	1	6	23	33	9
Sa Volta	12	3	2	7	19	29	8
Toldos Manacor	11	3	1	7	25	24	7
Cardassar	12	2	2	8	15	27	6
Calas Mallorca	11	2	2	7	17	31	6
S'Estel	11	2	1	8	11	30	5
Bar Jaume	11	2	1	8	23	42	5
B. Monumento	10	0	0	10	14	40	0



viajes MANACOR

AVINGUDA D'ES TORRENT 1 TEL:550650



ESPECIAL NAVIDAD Y FIN DE AÑO

■ **ITALIA AL COMPLETO**
Del 26 de Diciembre al 02 Enero
Visitando Roma, Florencia, Venecia, Asís y Pisa.....52.750 pts.

■ **AUSTRIA Y SUIZA**
Del 26 de Diciembre al 02 Enero
Visitando Innsbruck, Salzburgo, Viena, Zurich, Cataratas del Rhin.....76.900 pts.
Del 30 Diciembre al 03 Enero
Hotel 4 estrellas en M.P.....23.950 pts.

■ **ANDORRA**
Del 30 de Diciembre al 03 de Enero
Hotel **** en M.P.....23.950 pts.

■ **FIN DE AÑO EN VALLE DE ARAN**
Del 29 Diciembre al 03 Enero
Hotel *** en M.P.....35.900 pts.



■ **FIN DE AÑO EN ROMA**
Del 26 Diciembre al 02 Enero
Hotel 3 estrellas.....42.000 pts.
Hotel 4 estrellas.....49.750 pts.

■ **FIN DE AÑO EN VENEZIA**
Del 30 Diciembre al 02 Enero
Hotel 4 estrellas.....35.900 pts.

■ **FIN DE AÑO EN FLORENCIA**
Del 30 Diciembre al 03 Enero

■ **FIN DE AÑO EN CANARIAS**
Del 28 Diciembre al 04 Enero
Las Palmas-Tenerife.....57.000 pts.
Las Palmas (6 días).....47.000 pts.

▶ **NOTA:** DEBIDO A LA GRAN DEMANDA DE PLAZAS EN TODO TIPO DE VIAJES (AVION, BARCO, VIAJES PROGRAMADOS) PARA LAS FECHAS DE NAVIDAD Y AÑO NUEVO, ACONSEJAMOS A NUESTROS CLIENTES Y PUBLICO EN GENERAL, REALICEN SUS RESERVAS CON LA DEBIDA ANTELACION. GRACIAS.

Baloncesto

Por Tres Segundos

La Salle - Perlas Manacor en Seniors y Perlas Manacor - Joan Capó

En Juveniles, duelos en la cumbre

INFANTIL MASCULINO B: No es desde luego, una pista propicia para que nuestros Infantiles "B" puedan puntuar, pero si para seguir mejorando, en juego y también en el tiro de la canasta, por ello pienso que por lógica no va a ser una perita en dulce, pero que nuestros chiquillos pueden obtener un buen resultado.

INFANTIL MASCULINO A: Para los de Mateo Pascual, la cosa pienso que varía poco más o menos que 180 grados, en su visita al CIDE, ya que esta temporada, el equipo colegial, parece no estar a la altura que nos tenía acostumbrados, y de aquí el hecho de que le han marcado más puntos que los que ha conseguido. Mi pronóstico es victoria del Perlas, si bien con reparos.

INFANTIL FEMENINO: Un rival muy similar, el que espera a las chicas de Tomeu Santandreu, que reciben la visita del equipo colegial del CIDE, por lo que pienso que en este partido, todo puede suceder, pero si nuestras muchachas juegan como saben, no hay duda de que al final la victoria debe de quedarse en casa, si bien no hay que confiarse demasiado.

CADETE MASCULINO: Partido difícil, para los chavales de "Kiko", que deberán afrontar su encuentro en la siempre difícil pista del Vivero, por ello, pienso que dada la igualdad en la tabla, el partido puede ser trepidante, si bien nuestros representantes llevan un tanteo de 56 puntos a su favor. Mi pronóstico es de

victoria del Perlas con cierto reparo.

CADETE FEMENINO: Nueva ocasión para las chicas de Onofre Pol, para recuperar los puntos que el pasado domingo, perdiera en su cancha, y mucho más, si tenemos en cuenta la poca cantidad de puntos que lleva conseguidos su contrincante el San José

Sin duda alguna, el partido de la primera fase, el que el domingo disputarán en la pista del La Salle, nuestros representantes en categoría 'SENIOR', ya que como recordarán, en la primera vuelta, el Perlas vencía con un ajustado 69-67, un partido que fue perdiendo casi durante todo el tiempo, si bien a la hora de la verdad,

representantes, regresarán a casa con victoria y demostrarán que el primer puesto no es fruto de la casualidad, sino del buen hacer de toda la plantilla, la cual merece pierda o gane, toda clase de elogios.

NUESTROS ENCESTADORES

INFANTIL MASCULINO B

Oliver.....	4
Pascual.....	6
Fuster.....	13
Veny.....	33
Torres.....	4
Mateu.....	19
Marco.....	3
Pont.....	13
Riera.....	16
Pastor.....	4
Segura.....	11
Vidal.....	2

CADETE MASCULINO:

Rosselló.....	34
García.....	2
Muñoz.....	41
Cerdà.....	38
Humbert.....	0
Llodrá.....	2
Matamalas.....	40
Caldés.....	0
Pol.....	11
Nadal.....	60
Febrer.....	99
Fernández.....	2

SENIOR MASCULINO:

Rosselló L.....	93
Pascual.....	4
Bonet.....	90
Rosselló M.....	53
Fiol.....	23
Fernández Fdo.....	15
Santandreu.....	77
Fernández Paco.....	31
Botellas.....	11
Llull.....	28
Pastor.....	15

JUVENIL MASCULINO:



El equipo "Senior" continúa imparable (Fotos: Toni Blau).

"A", que al parecer este año, no es aquel equipo potente que teníamos acostumbrados.

JUVENIL MASCULINO: Partido en la cumbre, entre el PERLAS MANACOR 1º de la clasificación, y el Joan Capó 2º clasificado y junto a nuestros representantes marcha también imbatido, por lo que podría ser el partido de la jornada. De todas maneras, nuestros representantes, llevan un tanteo mejor ya que han conseguido más puntos y han sido vulnerados en menos ocasiones.

SENIOR MASCULINO:

el PERLAS MANACOR imponía su ley, por ello puede ser un partido de los llamados de infarto, y que el resultado puede ser cualquiera, pero si los discípulos de Toni Comas, juegan como saben, sin duda alguna la victoria tiene que venirse a Manacor, cosa ésta que dejaría a nuestros representantes como vencedores de la primera fase, cosa sumamente importante, de cara a la segunda fase, ya que los puntos conseguidos en la primera siguen contando. Aunque no será nada fácil creo y pienso que nuestros

Reus.....	31
Galmés.....	14
Gelabert.....	0
Fernández.....	38
Riera.....	12
Llull.....	2
Sánchez.....	0
Pomar.....	47
Oliver.....	29
Blanes.....	0
Botellas.....	12

INFANTIL FEMENINO:

Febrer.....	22
Mateu.....	0
Llull.....	16
Fons.....	12
Vey.....	25
Binimelis.....	0
Parera.....	21
V ves.....	6
Reus.....	6
Nadal.....	19
Salas.....	0
Gili.....	3

CADETE FEMENINO:

Vey.....	21
Binimelis.....	0
Parera.....	20
Llodrà.....	10
Miquel.....	17
Llull.....	2
Pericás.....	26

Oliver.....	21
Riera.....	0
Sánchez.....	2

LOS MAXIMOS DE LA JORNADA: INFANTIL MASCULINO

B:

1.- Veny.....	9
2.- Mateu/Pastor.....	4

CADETE MASCULINO:

1.- Cerdà/Nadal.....	14
2.- Febrer.....	9

JUVENIL MASCULINO:

1.- Reus.....	14
2.- Fernández/Oliver.....	11

SENIOR MASCULINO:

1.- Rosselló.....	22
2.- Bonet.....	13
3.- Santandreu.....	12

INFANTIL FEMENINO:

1.- Vey.....	8
2.- Parera.....	7
3.- Febrer.....	4

CADETE FEMENINO:

1.- Miquel.....	8
2.- Oliver.....	6
3.- Vey.....	5



GALERIAS DEPORTIVAS

El deporte con comodidad, elegancia y profesionales a su servicio.
En Vía Majórica, 19 tel. 55 23 66 y 55 27 57

CALEFACCION CENTRAL

Descuentos familiares y para practicantes de varias actividades

Actividades:

- *GIMNASIA DEPORTIVA
- *GIMNASIA MANTENIMIENTO
- *CULTURISMO
- *MUSCULACION
- *HALTEROFILIA
- *GRECO ROMANA
- *PSICOMOTRICIDAD
- *DEFENSA PERSONAL
- *KARATE
- *JUDO
- *KUNG-FU
- *YOGA
- *AEROBIC
- *HIDROMASAJES
- *SAUNA FINLANDESA
- *MASAJES
- *GUARDERIA INFANTIL
- *PELUQUERIA
- *ESTETICIEN

GIMNASIA

- Gimnasia de mantenimiento
- Psicomotricidad
- Gimnasia artística masculina
- Gimnasia artística femenina
- Gimnasia tercera edad

ISABEL AGUILAR
Entrenadora nacional
ANTONIA MASCARO
Entrenadora nacional

**SEÑORA, PONGA SUS HIJOS
CON PROFESIONALES**

BAR EL CRUCE

MERIENDAS

BODAS

COMUNIONES



**SABADOS Y DOMINGOS
ABIERTO TODO EL DIA**

*Crta. Palma-Artá, Km. 41
Tel. 56 00 73
Vilafranca*

Especialidad en: Arròs brut,
Frito mallorquín, Lengua, Sopes,
Porcella, Callos



SE TRASPASA

C/Sureda,13 - Telf. 57 11 52
PORTO CRISTO

Importante grupo multinacional precisa,
para su desarrollo en Baleares
**TECNICOS COMERCIALES Y
ADMINISTRATIVOS**
para trabajar en Manacor y Comarca

SE REQUIERE:

- Formación media alta
- Conocimientos básicos de administración
- Aptitud comercial
- Buena presencia
- Residencia en Manacor o comarca
- Preferible idiomas (Se valorará)
- Carnet de conducir

SE OFRECE:

- Incorporación inmediata
- Trabajo estable, Contrato y Seguridad Social
- Gran porvenir
- Formación a cargo de la Empresa

Interesados:

*Enviar urgente fotografía reciente y curriculum vitae a C/ General Riera nº3, 1º A, 07003
Referencia: Selección de personal
Toda la correspondencia será tratada confidencialmente*

TORNEIG PENYES BASQUET



"Esportiu Son Carrió Ca'n Pi" i "Joyería Manacor", al front de les classificacions"

(De la nostra Redacció).- El propassat cap de setmana la pluja de darreres hores del Dissabte horabaixa va obligar a suspendre dos partits pertanyents a la quarta jornada, ells foren el "Xauxa"-Torgo Inca Peugeot Talbot" i el "Bar Es Tai" - "Ninot". Els demés es disputaren amb tota normalitat, guanyant en la majoria d'ells els equips que des d'un principi pareixien favorits. Com sol succeir quasi sempre hi va haver resultats de tota casta, o sigui de prou clars com el 25-102 de l'encontre "Esportiu Son Carrió Gremlins" - "Seat Manacor" i altres que es decidiren per la mínima diferència de punts: "Bar Ca'n Pelut Son Macià" - "Bar Jaume" que acabà amb un 53-48 en el marcador.

Per lo que respecta a la taula classificatòria hi ha hagut pocs canvis, essent el més destacable el donat en el Grup B al passar a encapçalar la classificació en solitari el conjunt del "Joyería Manacor".

RESULTATS I CLASSIFICACIONS:

GRUP A.

Esportiu Son Carrió Can Pi, 91 - Borcal, 37
L. Soler Cocinas, 79 - 7 Setmanari, 48
Bar Can Pelut Son Macià, 53 - Bar Jaume, 48

Esportiu Son Carrió Can Pi	4	4	0	397	163	8
L. Soler Cocinas	4	4	0	328	172	8
Xauxa	3	3	0	183	112	6
Torgo Inca Peugeot Talbot	3	2	1	171	167	5
Bar Can Pelut Son Macià	4	1	3	166	245	5
7 Setmanari	4	1	3	218	332	5
Bar Jaume	4	0	4	187	279	4
Borcal	4	0	4	160	340	4

GRUP B.

Mundisport Trípoli, 31 - Es Trui Comercial Artá, 49
Joyería Manacor, 53 - Muebles Nadal, 36
Esportiu Son Carrió Gremlins, 25 - Seat Manacor, 102

Joyería Manacor	4	3	1	199	152	7
Mundisport Trípoli	4	2	2	250	163	6
Es Trui Comercial Artá	3	3	0	168	106	6
Seat Manacor	4	2	2	266	208	6
Muebles Nadal	3	2	1	137	131	5
Esportiu Son Carrió Gremlins	3	1	2	122	228	4
Bar Es Tai	2	1	1	96	93	3
Club Juvenil Petra	3	0	3	137	212	3
Ninot	2	0	2	66	148	2

PARTITS PER AQUEST CAP DE SETMANA:

Moltes combinacions s'han hagut de fer per la jornada d'aquest cap de setmana, principalment debut a la manca d'instal.lacions disponibles, tota vegada que els vuit partits



El Bar Ca'n Pelut Son Macià, encara que no fos per gaire diferència de punts, guanyà el seu primer partit.

s'han jugat a Manacor, així sis d'ells se disputaran a la pista del Col.legi Simó Ballester i els altres dos a la nova del Jordi d'Es Recó.

Horaris:

7 Setmanari - Bar Ca'n Pelut Son Macià, Dissabte a les 16'30, Jordi d'Es Recó.

Borcal - Bar Jaume, Diumenge a les 10'30, Simó Ballester.

Torgo Inca Peugeot Talbot - Esportiu Son Carrió Ca'n Pi, Dissabte a les 17'45, Jordi d'Es Recó.

L. Soler Cocinas - Xauxa, Dissabte a les 17'30, Simó Ballester.

Ninot - Es Trui Comercial Artá, Dissabte a les 16'15, Simó Ballester.

Seat Manacor - Mundisport Trípoli, Diumenge a les 11'45, Simó Ballester.

Muebles Nadal - Esportiu Son Carrió Gremlins, Dissabte a les 18'45, Simó Ballester.

Bar Es Tai - Club Juvenil Petra, Dissabte a les 15'00, Simó Ballester.

ESPORTIU

ENTREVISTA

Compuesta entre otros por Francisco Femenías y Jaime Riera de Manacor, y Miguel Riera de Petra

La Selección Balear de Ciclismo, segunda en el Trofeo Objetivo 92 de T.V.E.

El programa "Objetivo 92" que T.V.E. emite los sábados al mediodía, durante las dos últimas semanas ha tenido como deporte protagonista al Ciclismo por Selecciones Autonómicas, en el cual la Balear ha quedado en un destacable segundo lugar. Aunque lo más resaltable para nosotros sin lugar a dudas, aparte claro está de la clasificación, es que la Selección dirigida por el veterano campeónísimo Guillermo Timoner contaba en sus filas con tres muchachos de la comarca manacorese; dos de ellos de nuestra ciudad, Francisco Femenías y Jaime Riera, y Miguel Riera de Petra.

Días pasados los concertamos en nuestra Redacción para que nos contasen las experiencias vividas en Madrid y Barcelona, aparte claro está de conversar de otros temas relacionados con el deportes del pedal. Jaime Riera, por motivos profesionales no pudo acudir a la cita, pero sí lo hicieron Francisco y Miguel, que se mostraban sumamente satisfechos de como les habían ido las cosas.

Texto: Joan Galmés

Fotos: Toni Blau.

-¿En qué consiste esta competición de "Objetivo 92"?

-Bueno, es un Trofeo que organiza T.V.E. conjuntamente con la Comisión Nacional de Pista, nosotros era el segundo año que tomábamos parte y por cierto con bastante más fortuna que la primera. En el mismo participaban las seis Selecciones de Comunidades Autónomas más destacadas y nosotros quedamos segundos. La competición fue a base de dos días con sus correspondientes programas televisivos, el día 7 en Valle de Ebrón (Barcelona) y el día 14 desde Alcalá de Henares (Madrid), aunque esta última nombrada se había disputado la carrera el día 12.

-¿Quiénes componéis la Selección Balear?

-El seleccionador era Guillermo Timoner, y como corredores estábamos Jaime Riera y Francisco Femenías de Manacor, Miguel Riera de Petra, Martín Mir de Pollensa y Antonio Porras de Palma.



Francisco Femenías, destacado ciclista en puntuación individual.

-¿Cómo quedó la clasificación final?

- | | |
|--------------------|-------|
| 1. Catalana..... | 23 p. |
| 2. Balear..... | 20 p. |
| 3. Madrid..... | 18 p. |
| 4. Euskadi..... | 18 p. |
| 5. Valenciana..... | 16 p. |
| 6. Murciana..... | 10 p. |

-¿En qué modalidades se corría?

-Todas eran en pista, y había las de Velocidad, Kilómetro Salida Parada, Persecución Olímpica por equipos y Fondo Individual por puntos. Salvo el Km. se disputaron en Barcelona y Madrid, a excepción de la individual por puntos que sólo se corrió en la capital de España.

-¿No cabe la menor duda que esta segunda plaza deja el pabellón Balear muy alto?

-Consideramos que no está nada mal, más si tenemos en cuenta las pocas instalaciones adecuadas que tenemos en la isla para entrenar; aparte de que también cabe considerar que nosotros éramos un equipo formado por juveniles de primer año, e inclusive con un cadete - caso de Miguel- y las demás Selecciones estaban formadas prácticamente todas por ciclistas Amateurs de hasta 22 años.

-¿Vuestros éxitos personales, cuáles fueron?

-Francisco: Participé en dos carreras;

"Nuestra selección estaba compuesta por Juveniles de primer año, y nos enfrentábamos a Amateurs"

persecución por equipos que quedamos cuartos, y en Fondo Individual por puntos que me clasifique sexto de un total de veinticuatro corredores.

Miguel Riera: Tomé parte en tres carreras, el Km. salida parada que fui segundo, en la Olímpica que quedamos cuartos y en Individual por puntos donde quedé tercero.

-¿Es de suponer que al quedar segundos recibisteis algún premio?

-Nos pagaron todos los gastos de desplazamiento más unas dietas, cosa que era idéntica para todos, y luego recibimos una medalla cada corredor, aparte del Trofeo que se otorgó a la Selección.

-¿Se os dijo algo en especial?

-Allí estaba el Seleccionador Nacional de pista, Gabriel Saura, y estaba muy contento de nuestro rendimiento, ya que a estas alturas de temporada es más que destacable.

-Y, ¿el ambiente?

-Era algo frío en cuanto a público, sobretudo en Barcelona; en Madrid de todas formas había más, al ser día laboral y ciertos colegios concedieron día libre a los alumnos.

-¿Qué fue lo que más os satisfizo del "Objetivo 92"?

-Miguel: el buen tiempo que conseguí en el Km., ya que al registrar 1'19"9 mejoré el mío propio en cuatro segundos; aparte, claro está, de la buena experiencia que conlleva el participar en este tipo de pruebas.

Francisco: A mí me impresionó la buena organización, que mejoró muchos enteros con respecto al año pasado; y también la pista de Barcelona, que está considerada como la mejor de España.

-¿Antes me comentábais del



Jaime Riera, otro manacorenses que también estuvo en "Objetivo 92".

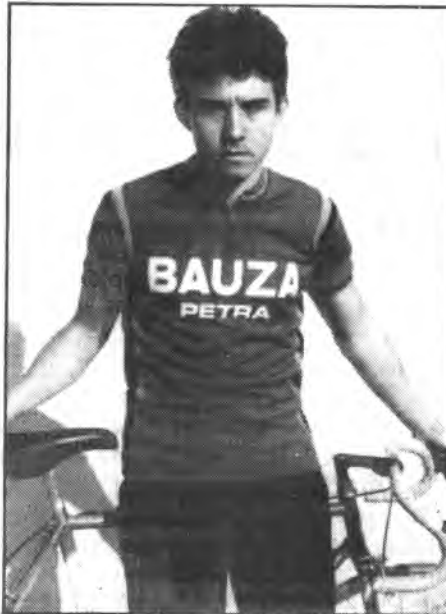

Miguel Riera, un especialista en Km. salida parada.

cansancio que lleva encima el corredor al finalizar la temporada, es que uno llega a hartarse?

-Tanto como saciarse no, porque en definitiva practicas algo que te gusta, pero al llevar bastantes meses de intenso entrenamiento llega un momento que ansias el relajamiento; el cansancio que acumulo es más de aspecto psíquico que físico.

-¿Es el ciclismo un deporte tan duro como dicen y aparenta en la mayoría de veces?

-Es un deporte que requiere mucho sacrificio y dedicación, de lo contrario muy pocos triunfos conseguirás; debes estar plenamente preparado para lo que vas a hacer, nosotros realizamos unas dos horas diarias de entrenamiento. Además de la pista a la carretera hay bastante diferencia, la pista es mucho más llevadera.

-¿Recompensa económicamente, tanto sacrificio?

-No, salvo que seas un profesional, y mucho menos en Mallorca donde solamente recibes alguna retribución en carácter de prima según las clasificaciones que alcances.

-¿Dónde competís más asiduamente, en pista o carretera?

-Nosotros corremos en las dos vertientes, allá donde hay carreras estamos por regla general. Normalmente suele haber más participación en las carreras de carretera, pero no hace mucho se convocó una de pista con premios y la hubo en abundancia, lo cual demuestra que la gente ante todo lo que precisa es estimulación.

-¿Algo más?

-Por nuestra parte no, simplemente el dar las gracias públicamente a todas aquellas personas que nos han ayudado a conseguir lo alcanzado.

FRANCISCO FEMENIAS.

Francisco Femenias Galmés, nació en Manacor el 13 de Agosto de 1970, y es estudiante de automoción en el Instituto de Formación Profesional. En la actualidad pertenece a la etapa Juvenil y corre por el equipo Minaco de Campos.

Empezó a muy temprana edad, 10 años, sus andares ciclistas, habiendo ganado numerosos campeonatos de Baleares tanto en Alevines como Infantiles y Juveniles. Y asimismo, también, ha participado en muchas carreras fuera de la isla, siendo sus logros resaltantes conseguidos más allá de la "roqueta" el tercer puesto del Campeonato de España de velocidad en pista en el año 1985, y en el 87 la décima posición en la contrarreloj por equipos de fondo en carretera.

Sus carreras preferidas son las de puntuación individual.

MIGUEL RIERA.

Miguel Riera Vicens, es natural de Petra, donde nació el día 5 de Abril de 1971. Comenzó a correr en bicicleta a los 13 años, y de cara a la venidera temporada ha fichado por el nuevo club que se funda en la misma villa juniperiana, el "O.C. Petra-Vinos Monferutx-Son Caló".

Sus éxitos deportivos no se hicieron esperar y prontamente ya los fue acumulando, de ahí que en edad Infantil ya se proclamara Campeón de Baleares de fondo en carretera, título que ha conseguido nuevamente el presente año en categoría juvenil. Y, ya fuera de la isla en el 86 consiguió la tercera plaza del Campeonato de España en la modalidad de Km. salida parada y formó parte del equipo triunfador en Persecución Olímpica, además de que también fue quinto en el Campeonato de España de fondo en carretera - prueba en la que participaban unos 140 ciclistas-. En el 87 no se quedó a la zaga y nuevamente consiguió el Campeonato de España en la especialidad de Km. y Persecución Olímpica por equipos.

En la modalidad Km. salida parada, su favorita, posee el récord de 1'10"59, conseguido este reciente pasado día 7 en Barcelona.

Organizado por
"Orient"

Concurso de dibujo sobre deporte



Vicente Castro, Director
del Centro.

(De nuestra Redacción).- Este viernes, cuando la presente edición ya estaba en la calle, tuvo lugar en las Galerías Deportivas Orient el V Torneo de Dibujo, bajo el lema del "DEPORTE", de la cual tendrán cumplida información en el próximo número de "Manacor Comarcal"

Bajo la organización del Centro que dirige Vicente Castro, no dudamos que habrán sido muchos los participantes, como ya sucediera en las precedentes reuniones, dado que la capacidad organizativa del Club y simpatizantes de que goza le ofrecen toda clase de garantías.

Los dibujos estarán expuestos al público durante varias semanas, por lo que podrán ser visitados en las nuevas instalaciones, sitas en Vía Majórica, 19.

La F.B.T. duramente criticada en el Diario Ibiza

Sus andares tampoco satisfacen a los pitiusos

En ciertas ocasiones que hemos criticado -desde estas páginas- la labor que vienen desempeñando los miembros de la Federación Balear de Trote éstos prácticamente jamás habían estado de acuerdo en lo que narrábamos, pero por lo visto llevábamos toda la razón cuando les tildábamos de que siempre barrían a favor de Palma, porque, por lo visto, por Ibiza tampoco andan que digamos muy satisfechos de sus quehaceres, y sino remitámonos a lo que comentaba el cronista hípico del Diario de Ibiza en la edición del pasado Domingo.

A continuación les insertamos el comentario, tal cual salió publicado, y como verán precisamente no son parabienes los que dedica al organismo encargado de dirigir el deporte del trote.

Esta semana recibía en el Hipódromo una carta enviada por la Federación de Trote, en ella una carta de la Real Sociedad Hípica de Mallorca, dirigida a la Federación en la que Real Sociedad enseñaba los "desmadres" que hay en todos los hipódromos de Baleares en Todos salvando a Son Pardo que claro, al estar dirigido por la Real Sociedad lo hace todo perfectamente. Curioso el documento que mandó el señor Puig presidente de la Real Sociedad a Gili, el presidente de la Federación y que éste ha mandado a todos los Hipódromos de las Baleares, una de las pocas cosas que debe haber hecho bien Gili desde que está al frente de la federación, ha sido mandar una copia de esa carta para que los que estén al frente de cada uno sepan a que atenerse con esta Real Sociedad. A esta Real Sociedad solo habría que decirle una cosa, que se ocupe de Son Pardo,

que lo hacen tan mal como lo pueden hacer los otros hipódromos y dejen a los demás en paz, el problema quizás, venga de otro lado el "matrimonio" Gili-Puig se ha separado, como los dos lo han hecho casi todo mal, ahora hay que echarse las culpas de alguna manera, claro que si Puig para desacreditar a la Federación tiene que meterse con las cosas de los otros hipódromos y el que él dirige lo pinta todo de color de rosa, apañados estamos, en el que al parecer cumple el artículo cinco el artículo ocho, el seis y el que haga falta le debe doler no tener mando en los demás, y a ver si criticándolos lo va a arreglar, sin duda puede haber movida en la Federación, pero si se va Gili, desde luego el señor Puig no sería su mujer sustituto, por cierto sabe que Artículo del código a lo mejor no cumple Son pardo, el 22, 22, 22 Arza.

EL PERIODISMO VALIENTE, VERAZ E INDEPENDIENTE



LA INFORMACION PUNTUAL Y SIN TAPUJOS

Hípicas

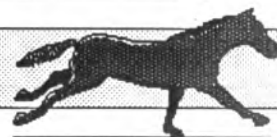

Con doce trotones inscritos

Interesante carrera especial Premio "Sa Nostra"

(De nuestra Redacción, por Joan).-
Prosiguen las buenas programaciones en el hipódromo de Manacor, y la prevista para la tarde de este sábado por poco bien que rueden las cosas debe satisfacer a los buenos aficionados. Nuevamente son nueve las carreras anunciadas, que reúnen a un total de ochenta trotones en lista; siendo sin lugar a dudas la prueba más relevante la que se correrá en última posición, o sea la novena, con disputa del Premio "Sa Nostra" que reúne a doce ejemplares de probada calidad y que sin lugar a dudas pondrán las cosas muy difíciles a los apostantes del "trío especial".

Asimismo merece resaltar que los tres primeros clasificados de cada carrera recibirán un obsequio donado por "Sa Nostra" de La Soledad, de ahí que los caballistas gozarán otra vez de un estímulo aparte del ya consabido de los premios en metálico.

El horario a regir es el mismo de anteriores reuniones, con lanzamiento de la primera carrera a las 3'30 y las sucesivas en intervalos de veinticinco minutos, para acabar sobre las 19'20.

Combinación del programa y pronósticos:

PRIMERA CARRERA:

Lutine, Hito S.F., Frenesi Mora.
Cenicienta, 2.400; Frenesi Mora, 2.420; Jessami, Jamín Power, Lutine, Hito S.F., 2.440.

SEGUNDA CARRERA:

La Pamela de Retz, Lanzarina, Lince Fox.

Linx, Linda, Lady Neka, 2.400; Lince Fox, Lid S.F., 2.420; Ligerá, La Pamela de Retz, 2.460; Lanzarina, 2.480.

TERCERA CARRERA:

Joly Grandchamp, Jeniffer, Fulminant.

Fiorina Royer, Unisol, Jaina de Retz, Jass Band, Fulminant, Visir, Jina Frisco, Joly Grandchamp, Harisol, Jeniffer, 2.400 m. - AUTOSTART.

CUARTA CARRERA:

Fort Mora, Junita, Johnnie Walker.

Babiéca CII, Alis Dior, Fort Mora, 2.400;



Zyan Power, E. Bonita, 2.420; Exkyna Mora, Hister, Johnnie Walker, Junita, 2.440.

QUINTA CARRERA:

Jespy Mora, Helena Twist, Ben d'Or.

Hot Worthy, Doria, Joiell, Divina A., Faquina, Jabúl S.F., Jespy Mora, Berta Dillón Royer, Jesabel J.M., Helena Twist, Ben d'Or, 2.400 m. - AUTOSTART.

SEPTIMA CARRERA:

Falcón, Hivern, Kurde.

Benvenguda, Brillant d'Or, Falcón, Carlowitz Khan, Lady du Parc, Ovidia, Jarvis, Hivern, Kurde, 2.400 m. - AUTOSTART.

OCTAVA CARRERA:

Faula, Jeune et Bleu, Kaolín Pelo.

Faula, Look Nonat, 2.400; Jeune et Bleu, 2.420; Kalisson, 2.440; Kaolín Pelo, Lido de Fleuriais, 2.480; Gamín

d'Isigny, 2.500.

NOVENA CARRERA:

(Premio "Sa Nostra")

Jiel Mora, Heros de Mei, Helen du Fort.

Escarcha, Jeanette, Jiel Mora, Heros de Mei, 2.100; Drives Twist, Helen du Fort, 2.120; Miss de Broutail, Zulima S.M., Kiroun, 2.140; Karanina, Jorim Assa, Cartumach, 2.160.

LOS "CACOS" DE RONDA POR EL HIPODROMO.

En las últimas semanas el recinto hípico ha recibido la visita de unos personajes de excepción, se trata, se trata de los "cacos" que hace unos quince días dieron buena cuenta al Bar, llevándose botellas de licor y embutidos, mientras que en la tarde del Domingo era la secretaria quien era rastreada de arriba a abajo, pero sin sustraerse nada de importancia de la misma.

Miscelanea deportiva

El pasado martes, ocupó plaza en el banquillo de la Selección Sub-21

Miguel Angel Nadal, continúa su ascendente carrera futbolística

(De nuestra Redacción, por Joan).- La carrera futbolística ascendente del manacorenses Miguel Angel Nadal, enrolado en las filas de la primera plantilla del R.C.D. Mallorca, la verdad es que es avasalladora. Una vez ya, como quien dice, titular indiscutible en el equipo de Lorenzo Serra Ferrer, los máximos dirigentes del fútbol hispano -entiéndase seleccionadores nacionales- también han puesto su mirada en él, cosa que ratifica la llamada de Nadal a mediados del mes de septiembre para efectuar un entrenamiento con la Selección Sub-21 en Madrid, de cara al partido que posteriormente iba a disputar contra Austria, por aquellos entonces la cosa no pasó a más,



pero de todas formas su nombre ya figuraba en las mentes y blocs de los que en última instancia deciden.

Y sería sobre las once horas de la noche del pasado domingo cuando en el domicilio familiar de la familia Nadal Homar se recibía la buena noticia de que Miguel Angel era requerido por Luís Suárez, para que se incorporase de inmediato a los demás compañeros que se hallaban concentrados en Jerez. Esta llamada de urgencia, hay que decirlo, vino a raíz del retoque a que se vio obligado realizar Miguel Muñoz en la Selección Absoluta tras la marcha de Rafael Gordillo y tenerlo que suplir por Martín Vázquez. De ahí, que era de esperar que el mallorquinista no figurara en la alineación inicial y tuviera que ocupar plaza en el banquillo, en espera de una posible sustitución.

De todas formas, y a pesar de que no jugara, indiscutiblemente ello ha sido otro paso adelante en la carrera futbolística de Nadal, y en estos momentos ya no resulta nada descabellado el pensar que por poco bien que le rueden las cosas, pronto se convertirá en el primer jugador internacional surgido de la cantera manacorenses.

EMPRESA LIDER

PRECISA PARA MANACOR CONTABLE

SE REQUIERE:

- De 20 a 30 años
- Experiencia de 2 años puesto similar
- Conocimientos de informática
- Se valorará titulación (Empresariales, Económicas etc...)

SE OFRECE:

- Incorporación inmediata
- Sueldo a convenir
- Reserva absoluta de los candidatos

**INTERESADOS LLAMAR AL
TEL. 55 12 15 (Sr. Amer)**

SE PRECISA

Peón servicio militar cumplido.
Entre 20-25 años.
Pedir entrevista Tel. 551250
(De 9 a 13 horas)

Judo

Exito del Dojo Muratore en Valencia

El pasado sábado día 14, se desplazaron a Valencia tres conocidos judokas del Dojo Muratore acompañados de su profesor Ponç Gelabert, con el fin de conseguir puntos de cara a la obtención de cinturón negro. La actuación de los judokas manacorenses fue muy destacada, sorprendiendo a sus compañeros de Valencia al alcanzar tan alta puntuación y que incluso uno de ellos accediese directamente a la fase técnica.

La competición resultó extraordinariamente larga, iniciándose a las 16 horas y finalizando a las 22'30.

El primero en competir fue Bartolomé Duran, quien consiguió tres victorias por máxima puntuación (ippon),

en un total de cuatro combates, siendo derrotado en el último cuando ya no le era necesario sumar más puntos, pues los 38 conseguidos le permiten acceder directamente a la fase técnica.

El siguiente en competir fue Guillem Puigserver, quien tras cuatro victorias por ippon de un total de seis combates quedó a las puertas del acceso directo faltándole tan sólo dos puntos (consiguió 33). De todas formas la calificación fue muy alta y es acumulable para próximas competiciones.

A última hora compitió José V. Bordal, quien cosechó dos victorias por ippon, un empate y una derrota de un total de cuatro

combates, permitiéndole alcanzar una alta calificación de 25 puntos que podrá sumar.

Cabe reseñar que en sus respectivas ligas, Bartolomé Durán se clasificó en primer lugar, quedando Guillem Puigserver y José V. Bordal en un meritorio segundo puesto.

En resumen, las lluvias torrenciales de Valencia no supieron arrastrar a nuestros judokas quienes dejaron una vez más, esta vez en la península, muy alto el pabellón de Manacor y del Dojo Muratore.

IPPON.



Destacadísima actuación del manacorenses, Tomeu Durán, en Valencia.

Atletismo

Ampliación de la plantilla de "La Salle"

Tras una reunión, organizada por la Asociación de Antiguos alumnos de La Salle, que tuvo lugar a finales de la semana pasada, cuya finalidad era la presentación oficial de la Plantilla de los equipos de atletismo de aquella modélica entidad, después de los nuevos fichajes, de cara a la próxima temporada y en especial de cara al ya tradicional Semi-marathon La Salle que tiene lugar a principios de mayo y que este año, como los anteriores, se piensa superar en todos los frentes.

Mucha animación entre los participantes al acto, como es costumbre, la merienda de rigor y la presentación de los siguientes atletas:

Elena Durán, Bmé. Llull, Gmo. Barceló, Lorenzo



Femenías, Gmo. Gomila, Bmé. Llodrà, Pere Llabrés, Seb. Gomila, Raf. Maimó, Jaime Femenías, José Muñoz, Martín Antich, Seb. Gomila, Justo Muñoz, Pascual Rosselló, A. Riera, J. Matamalas, Fco. Carrión, A. Febrer y Gaspar Aguiló.

MISA Y FIESTA EN LA SALLE

Tras el acto reseñado, el presidente de dicha entidad, nuestro buen amigo Guillermo Barceló, nos comunica, que el próximo sábado día 28 a las 20'15, tendrá lugar en el Colegio de La Salle, una misa en sufragio de Ramón Costa y Jaime "Caixeta" recientemente fallecidos y acto seguido, una torrada y fiesta.

Nicolau
Foto: Forteza

Dardos

Bar Vicente y Cafetería S'Hort, continúan al frente de la clasificación

(De nuestra Redacción).-Pocos cambios, y éstos de poca resonancia, ha sufrido la tabla clasificatoria del Torneo de Dardos que organiza la Cafetería Es Kanyar, después de la sexta jornada disputada en la tarde-noche del pasado Viernes. El Bar Vicente y la Cafetería S'Hort se muestran muy firmes, mientras que a su zaga y sin perder comba está el Bar Roseta, que ha mejorado notoriamente con respecto a la pasada temporada. Y, a la vez, el Garito y Na Camel.la siguen todavía sin conocer el sabor de la victoria; por lo que respecta a los demás tampoco hay nada resaltable, salvo si acaso el mejoramiento de algunas posiciones por parte del Bar Poker en deterioro del Recreinsa Ses Delícies.

La clasificación actualmente está como sigue:

CLASIFICACION:					
C.D. Bar Vicente	6	5	1	11	+4
C.D. Cafetería S'Hort	6	5	1	11	+4
C.D. Bar Roseta	6	4	2	10	+2
C.D. Cafetería Es Kanyar	5	4	1	9	+4
C.D. Bar Poker	5	4	1	9	+2
C.D. Recre. Ses Delícies	6	3	3	9	-
C.D. Bar Poker At.	6	2	4	8	-2
C.D. Bodega Jordi	5	2	3	7	-2
C.D. Bar Vicente At.	5	1	4	6	-4
C.D. Bar Na Camel.la	5	0	5	5	-4
C.D. Bar Garito	5	0	5	5	-4



Equipo del Recreinsa Ses Delícies, que rinde visita al líder, Bar Vicente (Foto: Toni Blau).

LA JORNADA DE ESTE VIERNES.

Para este Viernes el calendario nos depara la siguiente jornada, de la que destaca la confrontación entre el Cafetería S'Hort y el Bar Roseta, dado que el que venza ocupará la segunda plaza y probablemente la primera en caso de saldarse a favor de los de casa.

Bar Vicente - Recreinsa Ses Delícies.
 Bar Poker - Bar Garito.
 Cafetería s'Hort - Bar Roseta
 Bar Na Camel.la - Bar Vicente Atco.
 Bodega Jordi - Es Kanyar
 Descansa: Poker Atco.

Colombófilas

Tras un paréntesis de descanso y vacaciones, parece que los "colomistas" de Manacor dan señales de vida. Nos ponemos en contacto con el Presidente de la Sociedad Colombófila Manacorense, nuestro buen amigo Guillermo Manresa, el cual está muy animado cara a esta nueva temporada y con más moral que el "Alcoyano", debido a la buena cosecha de nuevos y jóvenes ejemplares.

La nueva temporada, comenzará el próximo domingo día 27 con suelta de entreno desde Algaida, primera de las nueve programadas por el interior de la isla.

Ya en Enero, están programadas 8 sueltas desde Ibiza, cinco concursos desde Alcoy,

uno de ellos, dotado de 200.000 pesetas en premios.

Concursos de gran fondo desde Valdepeñas y Baza.

Como novedad, dos concursos desde Puertollano con una distancia superior a los 600 km.

La temporada finalizará el 3 de mayo de 1.988 con la prueba de super-fondo desde Cabeza de Buey, sueño y meta de todo colombófilo.

1.500 palomas preparadas para competir esta temporada, en los palomares de Manacor y San Lorenzo, aparte las de Porto Cristo, de las que les daremos referencia en la próxima edición.

Nicolau

II Torneo de Ping-Pong, Cafetería S'Hort

Tras las pertenecientes tandas de eliminación, el pasado martes, empezó oficialmente este torneo, en el que participan nueve equipos.

Poco podemos decir, tras esta primera confrontación, respecto a quienes serán los favoritos de cara al final del torneo, pero vimos mucha lucha, mucha igualdad de fuerzas y salvo sorpresas no demostradas, pero si previstas, podemos adelantar que la emoción está servida.

RESULTADOS TRAS LA PRIMERA CONFRONTACION.

J. Fons-Fco. Jape.....2
 B. Galmés-J. Suñer.....0

V. Jara - J. Gomis.....0

A. Pons-O. Aguiló.....0

J. Llull-S. Llull.....0
 A. Sansó-A. Pascual.....2

N. Pol-A. Calsina.....0
 B. Servera-D. Fons.....2

P. Javier-J. Luís.....1
 T. Suárez-M. Vadel.....2

G. Mas-J. Fuster.....0
 J.P. López-B. Gomila.....2

J. Tristancho-P. Rodríguez2
 B. Rosselló-J.L. Gallardo.....1

J. Borruco-A. Borruco.....0
 M. Torres-J. Barceló.....2

J.L.Fuster-P. Frau.....0
 J. Gayá-J. Bauzá.....2

Nicolau

Campionat de Mallorca de Caça Menor amb ca de mostra

Antoni Vaquer i "Jai de Ca'n Pels", guanyadors

Antoni Vaquer Estelrich de Ca'n Pels i el seu pointer anglès "Jai de Ca'n Pels" de la Societat "Es Tudó" de Son Macià i Son Nadal foren els guanyadors del primer campionat de Mallorca d'aquesta modalitat que es celebrà amb bon temps al vedat de la Societat de Caçadors de S'Horta el passat diumenge i que classificava al deu primers per representar a Mallorca a la final del Campionat de Balears que es celebrarà a Ferreries a l'illa de Menorca, demà, diumenge.

La prova fou força dur degut al munt de turons i turonets amb els que toparen els 34 participants i a la pluja caiguda dies abans.

Antoni, obtingué 575 punts arribant al control un minut abans de tancar-se amb una cega, dues perdus i tres conills, necessitant esser assistit pel metge de les ferides produïdes a un braç i genoll com a conseqüència d'una caiguda múltiple dintre del pilot de sortida i de la que tres participants sortiren mal parats.

Dintre del deu primers també hi quedaren Bartomeu Mas de Son Servera, segon, i en Joan Binimelis de S'Horta, quart, ells tres representaran a la comarca de Llevant a Ferreries, els hi desitjam molta sort.

L'organització fou



excel·lent per part de la Federació Balear de Caça i la Societat de S'Horta, el

SEGONA donà trenta perdus per amollar abans de la competició.

Tiro Olímpico

Pistola Avancarga

En las instalaciones deportivas del Club de Tiro Olímpico Manacor (CTOM) tuvo lugar el pasado domingo día 15 de noviembre por la mañana, una tirada en la modalidad de Pistola Avancarga, dicha modalidad como bien indica su nombre implica una dificultad respecto a las otras modalidades ya que todo el proceso de carga se realiza por el mismo tirador por la boca del cañón del arma o sea se pone primeramente una carga de pólvora posteriormente otra de sémola de arroz la cual actúa de tapón y finalmente se introduce una bola de plomo o proyectil y por la parte posterior del arma el fulminante.

Dicha tirada era valedera para el campeonato local de la modalidad en sus tres categorías existentes, siendo la tirada arbitrada por D. José Sureda Bauzá del Colegio de Arbitros de Tiro Olímpico de Baleares.

La competición fue muy disputada ya que las puntuaciones entre los primeros clasificados eran muy igualadas con muy pocos puntos de diferencia entre los tres primeros puestos de cada categoría. Las clasificaciones y puntuaciones quedaron de la siguiente manera según las tres categorías.

PRIMERA CATEGORIA:

- 1.- Francisco Artigues Bonet.....88 puntos
- 2.- Juan Pocoví Brunet.....86 puntos
- 3.- José Sureda Bauzá.....85 puntos

SEGUNDA CATEGORIA:

- 1.- Pedro Sastre Cabrer.....69 puntos
- 2.- Antonio Riera González.....68 puntos

TERCERA CATEGORIA:

- 1.- Rafael Pastor Febrer.....67 puntos
- 2.- Antonio Pastor Febrer.....61 puntos
- 3.- Antonio Vicens Gomila.....56 puntos

El próximo sábado día 21 de Noviembre por la tarde tendrá lugar en las instalaciones deportivas anteriormente citadas una tirada social en la modalidad de Pistola Grueso calibre.

IV Torneo de Damas "Ca's Fraus"

Después de la cuarta jornada, sigue el duelo en cada categoría, nada hay definido de cara a quien se llevará el gato al agua, pues los líderes, no pueden dormirse sobre los laureles, ya que acosados muy de cerca por sus inmediatos seguidores, pueden verse desbancados de sus respectivos puestos.

Basta mirar la clasificación que les ofrecemos para comprobar la mínima ventaja entre los cuatro que encabezan la tabla en cada categoría.

PRIMERA A:

- 1.- G. Febrer.....18'5 puntos
- 2.- J. Sbert.....15 puntos
- 3.- L. Bennassar.....14'5 puntos
- 4.- Mateo Jaume...14 puntos

SEGUNDA CATEGORIA:

- 1.- J. Planiol.....17'5 puntos
- 2.- Custodio M...14'5 puntos
- 3.- J. Planiol.....12'5 puntos
- 4.- B. Carrió.....12 puntos

TERCERA CATEGORIA:

- 1.- J. Gallardo.....12'5 puntos
- 2.- J. Gallardo.....12'5 puntos
- 3.- A. Frau.....10 puntos
- 4.- A. Riera.....7 puntos

SE PRECISA contable mayor 25 años con experiencia, dominio plan contable y ordenador (imprescindible)

Jornada completa o media, sueldo a convenir.

Reserva absoluta

AUTO VENTA MANACOR

Fray Junipero Serra, 40 - Tel. 550161

Galería deportiva

Hoy, Rafael Copoví Jr.



Todos recordamos al padre del chaval, en aquellas tardes gloriosas del Manacor. Podremos aplicar el refrán: "De tal palo, tal astilla", con la salvedad, que Rafael padre, jugaba de delantero y Rafael hijo, a sus 15 años juega en defensa y es el central del Olímpic Juvenil.

- ¿El mejor central de España?
- Sanchís
- ¿Un delantero malo de parar y contener?
- Uno del J. de Inca. Fue una pesadilla.
- ¿Qué te gustaría ser cuando mayor?
- Técnico en hostelería
- ¿Qué es para ti el dinero?
- Papeles cuadrados rectangulares

- ¿Qué comprarías si ganabas una quiniela de 300 millones?
- Una moto
- ¿De qué modelo o marca?
- Una Honda
- ¿Tu plato favorito?
- Espaguetti
- ¿Un pueblo para vivir?
- Porto Cristo
- ¿Lo mejor y lo peor de Porto Cristo?
- Las cuevas y la playa respectivamente

- ¿En qué sitio quedará tu equipo?
- En mitad de la tabla
- ¿Un entrenador?
- Leo Benhaker
- ¿Tu programa favorito de TVE?
- Estudio Estadio

- ¿Castellano o mallorquín?
 - Castellano
 - ¿Un refrán castellano?
 - "Antes se coge al mentiroso que al cojo"
- Nicolau
Foto: A. Forteza

II Torneo Sa Mora

Billar 15. Modalidad Femenina

CLASIFICACION ACTUAL

- 1.- M.A. Gomila.....7 puntos
- *2.- Marí.....5 puntos
- *3.- Fina.....5 puntos
- *4.- Fernanda.....5 puntos
- *5.- Marilen.....3 puntos
- *6.- Asunción.....3 puntos

La primera clasificada ha finalizado sus confrontaciones y puede verse superada.

*Estas jugadoras no han terminado todavía sus partidas, la segunda a falta de dos confrontaciones; la tercera, cuarta y sexta también tienen una



pendiente, mientras que la quinta debe disputar aún tres partidas.

M.R.M.

Haga de sus veladas un momento inolvidable en el Restaurante

LOS DRAGONES

PORTO CRISTO

SABOREE NUESTRAS ESPECIALIDADES (Pescados, Mariscos y Carnes frescas) Servicio a la carta

EN NUESTROS AMPLIOS SALONES Celebre sus bodas, comuniones, convenciones etc.

(Pida presupuesto sin compromiso)

RESERVA DE MESAS:

Tel. 57 00 94



CORREDURIA DE SEGUROS

GOMILA S.A.

Pl. Ramón Llull 22. Tel. 55 13 56 MANACOR

ASEGURAMOS CUALQUIER VEHICULO A MOTOR Y TODA CLASE DE CONDUCTORES

PRECIOS CAMIONES-CICLOMOTORES Y MOTOCICLETAS

Camiones

T. y Carga	Trans. propios	Serv. Público
de 4 a 6 T.	51.444	66.601
de 7 a 9 T.	54.491	70.561
de 10 a 14 T.	57.032	73.865
de 15 a 19 T.	59.945	77.655
de 20 a 24 T.	64.004	82.929
de 25 a 34 T.	72.204	93.588
de 35 a 49 T.	88.701	115.035

Ciclomotores: 6.199

Motocicletas:	hasta 75 c.c.	8.895
de 75 a 150 c.c.	9.446	
de 150 a 350 c.c.	10.303	
de 350 a 500 c.c.	14.481	
de 500 a 750 c.c.	19.985	
de 750 c.c.	24.631	

GARNET SOCIAL

NACIMIENTOS

-En el hogar de los esposos Francisco Cortés Durán y M^a Catalina Darder Riera, el pasado día 3, vieron aumentado su feliz hogar con el nacimiento de dos preciosísimos gemelos que en la Pila Bautismal les impondrán el nombre de Bárbara a la niña y Rafael al niño. ¡Qué felicidad dos gemelitos!

-El matrimonio compuesto por Onofre Umbert Galmés y Micaela Esteva Méndez han visto, con alegría el nacimiento de un precioso niño que se llamará Onofre, la alegría fue el día 6.

-Los esposos Francisco Cebrián López y Sheima Tunbridge, el pasado día 3 la Cigüeña les hizo un hermoso regalo, una preciosa y robusta niña que le impondrán el nombre de Teresa.

-Una encantadora niña que se llamará Ana Isabel, el día 6, entró en el hogar de sus padres Bartolomé Barceló Soler y Manuela Bleda Paterna.

-Manuel y Margarita, que serán los padres de un precioso niño que le impondrán el nombre de David Martín Román.

-Y Manuel Serrano Ruíz y su esposa M^a Isabel Alzamora Higuera, el día 11, vieron aumentado su feliz hogar con la venida al mundo de una encantadora

y robusta niña que le llamarán: María Jesús.

Nuestra enhorabuena, a los familiares, y un saludo especial a los dos gemelitos.

BODAS

-El sábado, día 14, en la Iglesia de San Vicente Ferrer de los PP. Dominicos unieron sus vidas con el lazo indisoluble del matrimonio católico los dos enamorados Jesús Bleda Cebrián y la simpática y encantadora Antonia Román Manresa.

Cuidó de la ceremonia religiosa y de impartir la Bendición Nupcial, el Fr. Emiliano López de la Orden de Predicadores.

-El mismo día y a las 19, contrajeron matrimonio Canónico los dos jóvenes y seguros que se amaban Alfonso José Sanz Mandivil y la encantadora Catalina José Riera Amengual.

Les impartió la bendición y les dio a comer el pan de Cristo el Rdo. D. Gabriel Bauzá Sansó, Prior de la Orden de Dominicos.

-El día 14, y en la preciosa y artística capilla del Santo Cristo, y a las 12 de la mañana, se desposaron los novios Juan Miquel Durán y la guapísima Ana María Mateo Sánchez.

La ceremonia religiosa estuvo a cargo del Rdo. D. Tomás Riera, Vicario de los Dolores.

-El mismo día y a las 6, en la Parroquia de Ntra. Sra. de los Dolores, seguros que se amaban, acompañados de

sus padres, familiares y amigos subieron contentísimos los peldaños del Altar Mayor y fueron recibidos por el Dominico Fr. Antonio Miró, O.P., quien les dio la Bendición Nupcial y en nombre de Dios les declaró marido y mujer, a Guillermo Caldentey Gomila y la simpática M^a Magdalena Gelabert Miró.

A los nuevos esposos nuestra felicitación, y les deseamos que sean felices, que se amen y pasen una feliz luna de miel, y al regreso que el amor haya aumentado y así se amarán y amarán a los demás familiares.

DEFUNCIONES

-El día 9, del presente mes y a la edad de 72 años, entregó su alma a Dios,



Julián Pascual Soler, que descanse en paz.

Se celebró un funeral en la Iglesia de los PP. Dominicos.

-A la avanzada edad de 82 años, dejó de existir Juan Lull Andreu, (a) de Son Frau, que Dios ampare su alma.

Se celebró un Funeral en la Parroquia de Ntra. Sra. de los Dolores.

-Después de una larga y penosa enfermedad sufrida con resignación cristiana, y a los 79 años de edad entregó su alma a Dios, después de haber recibido la Bendición Apostólica, Miquel



Caldentey Lull (a) En Miquel Mora, que ya goce de la paz de los justos.

En la Parroquia de los Dolores se celebró un Funeral por su alma, E.P.D.

-El día 13, falleció a la edad de 77 años, Guillermo Negre Guiscafré.

En sufragio de su alma se celebró en la Iglesia del Convento un Funeral..

-A los 88 años de edad, y después de recibidos los Auxilios de nuestra Madre la Iglesia Católica, entregó su alma al Sumo Hacedor, Isabel Fiol Riera (a) Clovella, que ya goce de la vida Eterna.

-Se celebró un Funeral por el eterno descanso de



Isabel Santandreu Galmés (a) Santa, que ya goce de las promesas de Cristo.

-Dejó este mundo, a la avanzada edad de 81 años



Antonia Ramis Lull, que ya goce de las bienaventuranzas, (a) Coll tort.

En la Parroquia de los Dolores se celebró un funeral por su alma.

-En el Centro Asistencial, el día 15 falleció Consuelo L. Arboledas Villecas, a la avanzada edad de 92 años, que descanse en paz.

En la capilla del Centro Asistencial se celebró un Funeral por su alma.

"EDUCAR PARA LA FELICIDAD"
 NUEVO LIBRO DE
 GREGORIO MATEU
 UN BUEN REGALO PARA TODOS

GUÍA DE TELEVISION

SABADO -21 Noviembre.

Primera Cadena:

8.45 Un, dos, tres.
10.15 D. Quijote de la Mancha
10.45 La bola de Cristal
12.00 Nueva gente
12.50 Objetivo 92
14.20 Lotería.
14.30 48 horas
15.35 Los aures



16.00 Primera sesión "Los cien caballeros".
18.10 Erase una vez la vida
18.40.- Profesor Poopsnagle
19.10 Número uno
19.35 El equipo A
20.30 48 horas
21.05 Informe Semanal
22.20 Sábado noche
23.30 Verdi
00.55 Filmoteca TV.
"Romanza en alta mar".

Segunda cadena:

10.00 Dibujos animats
10.45 El vividor
11.15 Mirades
12.00 Una historia particular
13.00 La vall de Shallowford
14.00 L'Informatiu
14.30 135 escons
15.00 Estadio 2
22.00 L'Informatiu
22.30 Berlin Alexanderplatz
23.30 Dialogos con la música.
00.00 Tenis
02.00 Boxeo.

TV-3

10.00 Sardanes
10.25 Universitat oberta
13.00 Cine i acció
14.15 Oh! Bongonia
15.00 Telenotícies
15.35 Els barrufets
16.00 La gran vall
17.00 Olímpics en acció
18.00 Minorities d'Europa
18.30 La ruta de la seda
19.30 Durrell a Rússia
20.00 Joc de ciència.

20.30 Telenotícies cap de setmana

21.03 Sorteig Loto 6/49
21.07. Futbol.
23.05 Pel.ícula. "Mi hijo Nerón".

DOMINGO- 22 Noviembr.

Primera Cadena

9.00 Informe Semanal
10.00 El Día del Señor. Santa Misa
11.00 Concierto
11.55 Pueblo de Dios
12.25 Bailarina
13.30 Verano Azul
14.30 48 horas
15.35 La llamada de los Gnomos
16.00 Estrenos TV "La prueba".
18.40 Si lo sé no vengo
19.35 La otra mirada
20.30 48 horas
21.05 En portada
21.35 ¿Y, usted qué opina?
22.30 Domingo Cine "El abogado del diablo".

Segunda Cadena:

10.00 Missa
11.00 La buena música



12.00 Estudi Estadi
14.50 Avanç informacitiu
15.00 Estudi Estadi.
18.00 Sesión de Tarde.: "James Tont, Operación U.N.O."
19.45 Camino de Calgary
20.10 Como el perro y el gato.
21.00 L'Informatiu
21.30 Debat 2
22.00 Un lugar donde dormir
22.30 Estudio Estadio

TV-3

10.45 Temps d'esperança
11.30 Matinal a TV3
13.00 Esports
14.30 Gol a gol
15.00 Telenotícies
15.30 Batman
16.00 Simon i Simon
17.00 Diuenge tarda "El valle de Gwanci".
18.30 Bàsquet.
20.00 Gol a gol.
20.30 Telenotícies
21.00 30 minuts
21.30 A cor obert
22.40 Gol a gol.

LUNES - 23 Noviembr.

Primera Cadena:

8.00 Buenos días
9.00 Por la mañana.
13.00 Benito y Cecilio
13.30 Programación regional.
15.00 Telediario-1
15.35 Hotel.
16.30 La tarde
17.55 Avance teledario
18.00 Barrio sésamo
18.20. ¡Que viene Muzzy!
18.30 Fraguell Rock
19.00 A media tarde
19.30 De película
20.30 Telediario 2
21.05 Un, dos, tres...
22.50 Documentos TV
00.05 Telediario 3
Teledeporte

Segunda Cadena:

18.00 Hijos e hijas
18.27 Avanç de l'informatiu
18.30 Tres per quatre
19.00 Picapuça
19.30 Sesam obret
20.00 L'Informatiu
20.30 Panorama.
21.00 El mirador.
21.20 Cine Club "Los amantes".
23.00 Ultimas preguntas
23.30 Jazz entre amigos

TV-3

13.00 Universitat oberta.
13.30 TV.3. Segona vegada.
Gol a gol
14.30 Migdia
15.00 Telenotícies
15.30 Bona cuina
15.35 Carson i Carson, advocats
16.25 Tenko.
17.15 Universitat oberta
17.40 L'hora dels contes
18.00 Buck Rogers
18.43 Avanç Informatiu
18.45 Kid video

19.05 El viatge
19.40 Filiprim
20.30 Telenotícies
21.00 Bona cuina
21.05 Perry Mason
22.05 Teatre "La muerte accidental de un anarquista".
23.35 Telenotícies
23.50 Curar-se en salut.

MARTES - 17 Noviembre

Primera Cadena:

8.00 Buenos días
9.00 Por la mañana
13.00 Los Wuzzles
13.30 Programación regional
15.00 Telediario 1



15.35 Hotel.
16.30 La tarde
17.55 Avance Telediario
18.00 Barrio sésamo
18.20 ¡Qué viene Muzzy!
18.30 Heidi
19.00 Nuestros árboles
19.30 Barlovento
20.00 La hora del lector
20.30 Telediario -2
21.05 Qué noche la de aquel año!
22.20 Sesión de noche "El hombre que vino a cenar".
00.10 Telediario 3
Teledeporte

Segunda Cadena:

17.30 Objetivo 92
18.25 Avanç de l'informatiu
19.00 Picapuça
19.30 Clementina
20.00 L'Informatiu
20.30 Serie documental.
21.00 El mirador
21.15 Herencia
22.10 El tiempo es oro
23.10 La buena música.

TV-3

13.00 Universitat oberta.
13.30 TV3, segona vegada. 30 Minuts
14.30 Migdia.
15.00 Telenotícies
15.30 Bona Cuina
15.35 Carson i Carson,

advocats.
16.25 Tenko
17.15 Universitat oberta.
17.40 Fredy
17.55 Conèixer elmedi
18.30 Oh Bongonia
19.05 Córrer amb por
19.45 Filiprim.
20.30 Telenotícies
21.00 Bona cuina
21.05 Angel Casas Show
22.50 L'Equalizador
23.50 Telenotícies

MIERCOLES-25 Nov.

Primera cadena:
8.00 Buenos días
9.00 Por la mañana
13.00 Erase una vez, el espacio
13.30 Programación Regional
15.00 Telediario-1
15.35 Hotel.
16.30 La tarde
17.50 Avance Telediario
17.55 Barrio sésamo
18.20 ¡Que viene Muzzy!
18.30 Mofli, el último koala
19.00 A tope
20.00 De nueve a cinco
20.30 Telediario -2
21.10 Fin de siglo
22.15 Corrupción en Miami
23.10 España en guerra 36-39
00.10 Telediario-3
Teledeporte

Segunda cadena:
18.00 Hijos e hijas
18.25 Avanç Informatiu
18.30 Tres per quatre
19.00 Piucapuça
19.30 Clementina
20.00 L'Informatiu
20.30 A punt
21.00 El mirador
21.15 Caso para dos
22.15 Tendido cero
22.45 Viento, madera y barro
23.15 Recuerda cuando
00.15 Tiempo de crear

TV-3
13.00 Universitat oberta
13.30 TV3 segona vegada.
Crònica 3
14.30 Migdia
15.00 Telenotícies
15.30 Bona cuina
15.35 Carson i Carson
advocats.
16.25 Tenko
17.15 Universitat oberta
17.40 Fredy
17.55 Montreux Rock
18.25 Cinc i acció
19.40 Filiprim
20.30 Telenotícies
21.00 Sorteig Loto 6/49
21.05 Bona cuina
21.07 Informatiu cinema.
21.30 Cinema 3. "Yazuka".

23.30 Telenotícies nit

JUEVES-26 Noviembre

Primera Cadena:
8.00 Buenos días
9.00 Por la mañana
13.00 Autos locos
13.30 Programación regional
15.00 Telediario-1



15.35 Hotel
16.30 La tarde
17.50 Avance telediario
17.55 Barrio sésamo
18.20 ¡Que viene Muzzy!
18.30 Musiquísimos
19.00 Pipi calzaslargas
19.30 Con las manos en la
masa
20.00 Hablando claro
20.30 Telediario-2
21.10 Vida privada.
22.20 Debate
23.50 A media voz
00.15 Telediario -3
Teledeporte

Segunda Cadena:
17.30 Objetivo 92
19.00 Pica puça
19.30 Sesam, obre't
20.00 L'informatiu
20.30 Recordar perill de mort
21.00 El mirador
21.15 Fases.
22.15 Jueves cine "Tu solo".
00.10 Metropolis
00.30 Judo

TV-3
13.00 Universitat oberta.
13.30 TV3. segona vegada.
Angel Casas Show.
14.30 Migdia
15.00 Telenotícies
15.30 Bona cuina
15.35 Carson i Carson advocats
16.25 Tenko
17.15 Universitat oberta.
17.40 Fredy
18.00 Buck Rogers
18.45 Avanç Informatiu
18.45 Kid video
19.05 Dick Turpin
19.15 Córrer amb por.
19.45 Filiprim.
20.30 Telenotícies
21.00 Bona cuina
21.05 Blanc o negre.
22.35 A tot esport
23.35 Telenotícies

VIERNES-27 Noviembre

Primera Cadena:
8.00 Buenos días
9.00 Por la mañana
13.00 Sherlock Holmes
13.30 Programación regional
15.00 Telediario-1
15.35 Hotel
16.30 La tarde
17.45 Avance telediario
17.50 La linterna mágica
19.30 Más vale prevenir
20.00 La hora de Bill Cosby
20.30 Telediario-2
21.05 En familia
22.30 Viernes Cine "Las
batallas de las colinas del
Whisky".
01.25 Telediario-3
Teledeporte

Segunda Cadena:
17.30 Objetivo 92
19.00 Narracions americanes
20.00 L'Informatiu
20.30 Flamenc.
21.00 El mirador
21.15 Tiempos modernos
22.15 Concierto

TV-3
13.00 Universitat oberta.
13.30 TV.3 segona vegada. A
tot esport.
14,30 Migdia
15.00 Telenotícies
15.30 Bona cuina
15.35 Carson i Carson
advocats.
16.25. Tenko
17.15 Universitat oberta
17.40 Fredy
18.00 Buck Rogers
18.43 Avanç informatiu
18.45 Kid video
19.05 Córrer amb por
19.40 Filiprim.
20.30 Telenotícies
21.00 Bona Cuina
21.05 Sí, ministre
21.35 Radio Cincinatti
22.05 Crònica 3
23.05 13 x 13
00.00 Telenotícies.



00.20 Les golfes de TV3.
"Erendira".

SWATCH WATCH

NEW GENERATION

swatch

Ultramoderno,
excitante,
intrépido.
Neo-Geo, para
tu placer
después de
las horas.
Descubre otras
24 formas
de unirte
a los señores
del tiempo
de la Nueva
Generación
SWATCH

AGENTE OFICIAL

JOYERIA
Fermin

MANACOR - PORTO CRISTO - CALA MILLOR

Agenda

FARMACIAS.

Día 20, Ldo. P. Ladaria, C/Bosch.
 Día 21, Ldo. Llull, Na Camella.
 Día 22, Ldo. Llodrà, C/Juan Segura.
 Día 23, Lda. Mestre, Av. Mossèn Alcover.
 Día 24, Ldo. Pérez, C/ Nou.
 Día 25, Lda. Planas, Pl. Rodona.
 Día 26, Ldo. L. Ladaria, C/ Major.
 Día 27, Ldo. Riera, Sa Bassa.
 Día 28, Ldo. Muntaner, Av. Salvador Juan.

ESTANCOS.

Día 8, expendiduría nº 4, C/ Colón.

TELEFONOS DE INTERES.

Ambulancias 554075
 Clínica Municipal 550050
 Urgencias 552393
 Ambulatorio 552393
 Médica Manacor 550210
 Asepeyo 554311
 Mútua Balear 551950
 Bomberos 550080
 Policía Municipal 550063
 Policía Nacional 550044
 Comisaría Policía 551650
 Guardia Civil 550122
 G.Civil (P. Cristo) 570322
 Parroq. Los Dolores 550983
 Convento 550150
 Cristo Rey 551090
 Son Macià 550244
 Porto Cristo 570728
 Son Carrió 569413
 San Lorenzo 569021
 Juzgados 550119
 Contribuciones 552716
 Taxis Manacor 551888
 Taxis P. Cristo 570220
 Taxis S'Illot 570661
 Taxis Calas Mca. 573272
 Deieg. Hacienda 553511
 Aguas Manacor 553930
 Aguas S. Tovell 551538
 Aumasa 550730
 P.Fúnebres Lesever 553856
 P.Fún Manacor 551884
 O.Turismo P. Cristo.570168
 Ayto.Manacor(ofic.)553312
 Ayto.S. Lorenzo 569003
 Ayto.S. Servera 567002

Grúas Pou-Va. 550344
 Servicio nocturno
 y festivo 552964

Grúas Sangar 554401
 Cala Millor 585680
 Grúas Manacor 554506

Grúas Grimalt 550919

Grúas Son Macià 553065

GRUAS REUNIDAS

Manacor

Diurnos, nocturnos y festivos

Tel. 554401 - 554506

GRUAS SERVICIO PERMANENTE

Rou Vaquer

Carretera Porto Cristo
 Nocturno y Festivos 552964
 Diurno y Talleres turno 550344

HORARIO VERANO MANACOR

BUS

AUMASA
Tel. 550730

LABORABLES - WORKDAYS - WERKTAGE

FESTIVOS - HOLIDAYS - RUHETAGE

Manacor - Porto Cristo 7'30 - 8 - 10 - 11'15 (13'15 Lunes) - 14'45 - 18'30 - 20'45
 Porto Cristo - Manacor 7'50 - 9'40 - 10'50 - 14'50 - 17'30 - 19'20 - 20

8'30 - 10 - 11'15 - 15'15 - 18'30 - 20'45
 9'40 - 10'50 - 14'50 - 17'30 - 20 - 21

Manacor - Palma (7'30 Lunes) - 8'30 - 10 - 15'15 - 18
 Palma - Manacor 10 - 12 - 13'30 - 17'15 - 19'45

8'30 - 15'15 - 18
 10 - 19'45

Manacor - Cala Millor 6'45 - 8 - 10 - 11'15 (12-13'30 Lunes) - 14'30 - 18'15
 Cala Millor - Manacor 7'45 - 8'50 - 10 - 14'05 - 17 - 19

11'15 - 15'15
 14'05 - 17

Manacor - S'Illot 8-10 - 11'15 - (12 - 13'30 Lunes) - 14'45 - 18'30
 S'Illot - Manacor 9'15 - 10'25 - 14'30 - 17'20 - 19'05

8'30 - 11'15 - 15'15 - 18'30
 9'25 - 14'30 - 17'20 - 19'20

Manacor - Sa Coma 8 - 10 - 11'15 (12 - 13'30 Lunes) - 14'45 - 18'15
 Sa Coma - Manacor 9'10 - 10'20 - 14'20 - 17'15 - 18'50

8'30 - 11'15 - 15'15 - 18'30
 9'20 - 14'25 - 17'15 - 19'15

Manacor - Calas Mallorca 7'30 - 8'15 - 10 - 11'15 (12 - 13'30 Lunes) - 14'45 - 18'15
 Calas Mallorca - Manacor 8'50 (9'15 - 10'15 Lunes) - 10 - 14'15 - 17'05 - 18'50

—
 —

Manacor - Cala Ratjada 11'05 - 14'25 - 18'50 - 20'35
 Cala Ratjada - Manacor 7'30 - 9 - 14'30 - 17'10

11'05 - 20'35
 7'30 - 14'30 - 17'10

Manacor - Son Massià 7'30 - 18'15
 Son Massià - Manacor 19'10

—
 —

Manacor - Petra 9 - 18'10
 Petra - Manacor 13'55 - 20'15

9 - 18'10
 13'55 - 20'15

Manacor - Sineu 9 - 18'10
 Sineu - Manacor 13'25 - 19'50

9 - 18'10
 13'25 - 19'50

Manacor - Inca 9 - 18'10
 Inca - Manacor 13 - 19'25

9 - 18'10
 13 - 19'25

Manacor - Ariany 9 - 18'10
 Ariany - Manacor 13'45 - 20'20

9 - 18'10
 13'45 - 20'20

Manacor - Romántica 11'15 - 18'30
 Romántica - Manacor 9'10 - 10'30

—
 —

Manacor - Villafranca 8'30 - 10 - 15'15 - 18
 Villafranca - Manacor 10'40 - 12'40 - 14'10 - 17'55 - 20'20

8'30 - 15'15 - 18
 10'40 - 20'20

Manacor - Son Servera 6'45 - 14'30 - 18'15
 Son Servera - Manacor 8 - 15'30 - 19'10

—
 —

Manacor - San Lorenzo 6'45 - 11'05 - 14'25 - 18'05 - 20'35
 San Lorenzo - Manacor 8'10 - 9'40 - 15'05 - 17'40 - 19'15

11'05 - 20'35
 8'10 - 15'05 - 17'40

Manacor - Artá 11'05 - 14'25 - 18'05 - 20'35
 Artá - Manacor 7'50 - 9'20 - 14'50 - 17'30

11'05 - 20'35
 7'50 - 14'50 - 17'30

Manacor - Capdepera 11'05 - 14'25 - 18'05 - 20'35
 Capdepera - Manacor 7'35 - 9'05 - 14'35 - 17'15

11'05 - 20'35
 7'35 - 14'35 - 17'15

Nuevo Ford Escort

XTRA

en todos los sentidos.

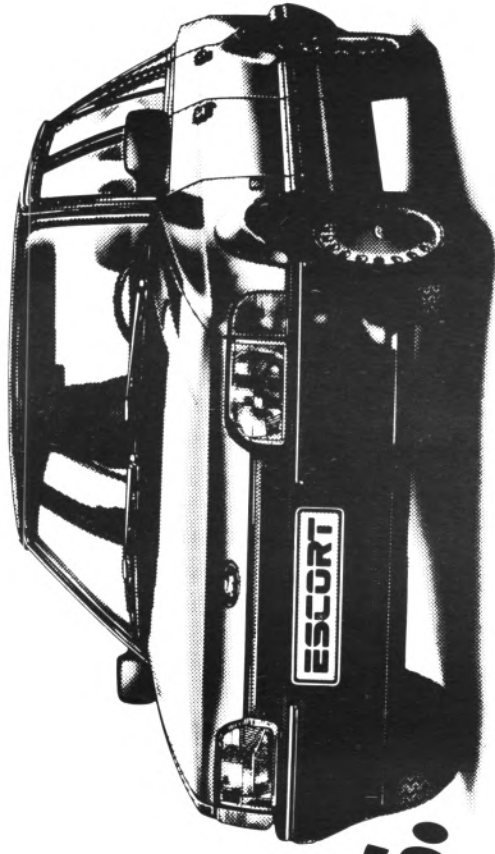

Por fuera

- Tapacubos integrales blancos.
- Cristales tintados.
- Lavavipera trasero.
- Piloto antiniebla trasero.
- Neumáticos 155 con llantas de 5x13 pulgadas.

Disponible

- Techo solar.
- Sistema de frenos antibloqueo mecánico.
- Pintura metalizada.

Nuevo de serie

- Motor 1.6 de 90 CV.
- Reloj digital.
- Cierre centralizado.
- Cuentalrevoluciones.

Por dentro

- Consola central.
- Radiocassette stereo.
- Espejo cortesía pasajero.
- Retrovisor lado derecho control remoto.

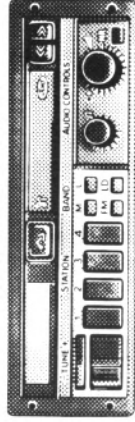

Radiocassette stereo AM-ESPT-32-PS.

Desde 1.432.200 Ptas.*

TAMBIEN VERSION DIESEL

Serie Limitada

* Incluye IVA y transporte.

Auto Drach, S. a.

Crta. Palma-Arta Km. 48 - Telf. 55 13 58

MANACOR



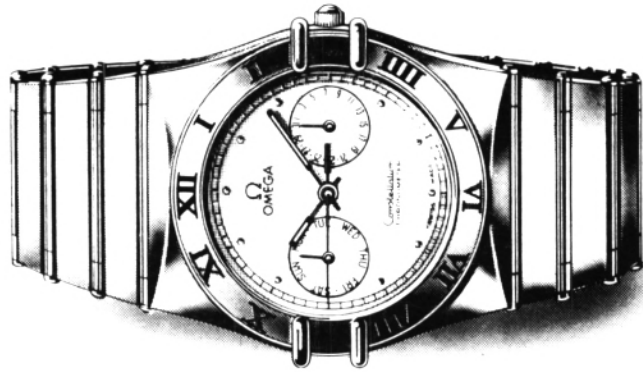

OMEGA SIEMPRE MARCA LOS MOMENTOS ESTELARES. LOS DE LOS JUEGOS OLIMPICOS. LOS DE LA CONQUISTA DEL ESPACIO. LOS DE LAS VIDAS LOGRADAS COMO LA SUYA. OMEGA CONSTELLATION. NOBLE, COMO EL ORO Y EL ACERO. PRECISO, COMO SU MECANISMO DE CUARZO. FIABLE, COMO SU CRISTAL IRRAYABLE DE ZAFIRO. HERMETICO E INSOLITO, COMO SU CALENDARIO QUE INDICA EL DIA, LA FECHA Y TODOS SUS MOMENTOS ESTELARES.

Ω
OMEGA

Momentos estelares

TANIA MUDRINEIHAM

AGENTE OFICIAL

JOYERIA
Fermin

MANACOR - PORTO CRISTO - CALA MILLOR