



LLUCMAJOR

de pinte en ample



LA MARE DE DÉU DE GRÀCIA HA TORNAT MÉS BELLA

100 cl.



25% vol.

XAROP
d'en

CORI

F. Vidal

Elaborado por Destilerias F. Vidal Catany. S.L. - C. San Francisco, s/n.

LLUCMAJOR (MALLORCA)

Emb. 1696 - PM Reg. Ind. 7/5497 - Elaborado en España

N.R.S.I. 30.3182/PM



EDITA

Obra Cultural Balear de Lluçmajor

INFORMACIÓ I PUBLICITAT

C/. Bisbe Taixequet, 105 (Lluçmajor)

DIRIGEIX

Catalina Font

COLLABOREN

Sebastià Alzamora	Ignasi Barceló
Miquel Barceló	Miquel Bezares
Llúcia Caldés	Celso Calviño
Francina Capellà	Miquel Cardell
Sebastià Cardell	Joan Clar
Antònia Font	Bartomeu Font
Joana Font	Catalina Garau
Maties Garcies	Miquel Janer
Franç Jaume	Joan Jaume
Coloma Julià	Benet Llompart
Antoni Llompart	Jaume Manresa
Llorenç Mascarió	Antoni Monserrat
Apol·lònia M. Monserrat	Joan Monserrat
Francisca Mut	Guillem Oliver
Jaume Oliver	Margalida Palou
Bartomeu Prohens	Nanda Ramon
Sebastià Rubí	Josep Sacarès
Jaume Salvà	Miquel Sbert
Tomeu Sbert	Catalina Serra
Joan Socies	Arnau Tomàs
Gabriel Thomàs	Antoni Vadell
Jeroni Tomàs	Francesca Verdura
Bàrbara Verdura	

IMPRIMEIX

TIRRENA, S.A.

TEL: 55 52 12

C/ Pintor Joan Gris, n° 2
MANACOR

El pensament de la Revista s'expressa
només a través de l'Editorial



Editorial

Coordinadora de Premsa per a la Recuperació del Tren

Fa 21 anys que es va suprimir la línia fèrria d'Inca a Artà. Per reivindicar el retorn del tren i un transport públic de qualitat ens hem reunit les següents revistes de la Premsa Forana: *Apòstol y Civilizador* (Petra), *Bellpuig* (Artà), *Cala Millor-7* (Son Servera), *Cap Vermell* (Capdepera), *Damunt-Damunt* (Sant Joan), *Faxdepera* (Capdepera), *Flor de Card* (Sant Llorenç), *Manacor Comarcal* (Manacor), *Mel i Sucre* (Sant Joan), *Perlas y Cuevas* (Manacor), *Una Olla d'Aram* (Petra), *Sa Font* (Son Servera) i *7-Setmanari* (Manacor).

Ens hem constituït en Coordinadora de Premsa per a la recuperació del tren i hem arribat als acords següents:

1r. Publicar aquesta i altres editorials conjunts.

2n. Fer prendre consciència als nostres respectius pobles, mitjançant la recollida d'opinions, enquestes, articles de fons, recopilacions dels mitjans de comunicació, etc. de la utilitat de fer tornar el tren.

3r. Implicar les entitats culturals i esportives, AMPA, claustrats, etc.

4t. Implicar, també, els grups polítics.

5è. Canalitzar la informació sobre els acords aconseguits cap a la premsa forana i provincial.

6è. Proposar que tots els ajuntaments per on passava el tren facin una moció sobre el seu retorn perquè sigui aprovada en el plenari i presentada al Govern Balear.

7è. Convocar una taula rodona amb tots els batlles dels pobles afectats i la presència del Conseller de Transport i Foment.

Un altre motiu de la nostra reunió ha estat el nou interès que han demostrat els polítics de recobrar i ampliar aquest transport a Mallorca. Hem de recordar, a més a més, que la línia que va des d'Inca fins a Artà es conserva encara, i per tant, no hem de parlar dels costos elevats que suposa l'expropiació.

Així mateix, amb l'obertura de l'hospital de Manacor, el tren seria un possible transport públic molt emprat per la gent.

No cal repetir-nos en el fet que el transport públic és més ecològic. I ha de ser necessàriament més econòmic.

En definitiva, creiem que és una forma positiva d'invertir els nostres impostos, perquè descongestionarà les carreteres i farà disminuir els accidents, argument que el Govern mateix aporta com a prioritari en l'estudi de la implantació del tren.

Per altra part, des de la supressió de la línia Inca-Artà, són moltes les persones que han reivindicat la reobertura de la línia. L'any 1989 es va fer una gran recollida de firmes als pobles de la comarca de Llevant, concretament a Sant Llorenç, Son Servera i Artà. A través de molts escrits en revistes i diaris s'ha insistit en aquest sentit. De fet, el retorn d'aquest mitjà de transport beneficiaria els següents pobles: Sineu, Sant Joan, Petra, Manacor, Son Carrió, Sant Llorenç, Son Servera i Artà, que són els pobles pels quals hi passa línia. De rebot també es beneficiarien els nuclis litorals de Cala Millor-Cala Bona, Capdepera i Cala Rajada.

Esperam l'adhesió de molts particulars, estaments polítics i de tot tipus per reivindicar i dur a bon port el projecte de la rehabilitació de la via fèrria des d'Inca a Artà. ◆

Editorial conjunta de la Premsa Forana de Mallorca.

Plenari de l'Ajuntament (16-4-98)

Amb un superàvit de 51 milions

Liquidació del Pressupost Municipal del 97

A. Tomàs

En una sessió plenària de caràcter extraordinari celebrat el dijous dia 16 d'abril, l'equip de govern de l'Ajuntament de Lluçmajor va oferir la liquidació del pressupost de 1997 amb un superàvit de 51 milions de pessetes, amb la modificació de l'actual pressupost, ja que d'aquesta quantitat sobrera es destinaran 44 milions per a la construcció de les oficines municipals de s'Arenal, al mateix solar on s'ubicarà el Centre de Salut, en el derruït hotel Maracanà, a més d'altres 7 milions per al polisportiu, també de s'Arenal. El tinent de batle, responsable d'Hisenda, Sr. Lluç Tomàs es va congratular del resultat d'aquesta liquidació afirmant que l'Ajuntament ha sortit de la crisi econòmica, perquè tots els indicadors són positius, amb un 16,72% de càrrega financera que permet d'afrontar la construcció de l'Institut de Secundària a s'Arenal.

Antoni Garcies, portaveu del PSOE, si bé va admetre que la situació econòmica és més controlada, però no suficient, perquè "continua existint un dèficit enterrat de 300 milions de pessetes de difícil cobrament". I Antoni Llompart, portaveu del PSM, va dir que no hi ha lloc per a l'eufòria, "manegen les xifres com volen i la realitat és que acumulen un endeutament constant i aquest superàvit no és real". Lluç Tomàs, finalment, va acusar al PSOE de propiciar mitjançant la premsa una campanya de desprestigi de l'actual consistori dient als proveïdors que no cobrarien les factures impagades.

El darrer punt de l'ordre del dia va ser el més polèmic i discutit: una moció d'ASI presentada pel seu regidor, J. Rabasco, que va esdevenir un autèntic debat electoral de més de dues hores de durada. Aquesta moció es referia a un pamflet, amb l'anagrama del PSOE, que acusa el regidor d'ASI de robar els vots del PSOE als residents de s'Arenal i demanar també si l'Ajuntament, en defensar la urbanització de Tollerie, ho fa per tal d'obtenir beneficis personals.

A aquestes acusacions Rabasco va dir a Garcies que els vots "no es roben, es lluiten" i Joan Jaume, que "nosaltres no vivim de les urbanitzacions i demanam que això es rectifiqui".

A. Garcies va contestar que Rabasco sempre ha llançat pamflets contra tots, fins i tot contra el batle, i mai no ha succeït res, que això forma part de la llibertat democràtica. "Una altra cosa -continua- són els insults i les calúmnies, i per a la qual cosa existeixen els Tribunals de justícia". Llompart va afegir que aquesta moció havia estat elaborada des de les oficines municipals, i també, irònicament, va dissertar sobre la personalitat de Rabasco, sobretot pel que fa a la seva "suposada honorabilitat". Per acabar, el batle Gaspar Oliver, en demanar moderació en les intervencions va fer referència que els polítics han de donar exemple i defensar el bon nom de la institució, tot i que també va declarar sentir-se ben ofès pel pamflet esmentat per dir que "cobr o no cobr quan defens les urbanitzacions". ♦

Plenari de l'Ajuntament (27-4-98)

El PSOE va abandonar la sala de sessions

Arnau Tomàs

- El darrer plenari ordinari celebrat per l'Ajuntament de Lluçmajor ja va començar sota el signe de la crispació i de la polèmica, en abandonar el grup socialista la sala de sessions, disconforme amb el procedir del batle i amb el punt de l'acta de la sessió anterior en el qual no consten les paraules de Rabasco en l'enfrontament amb A. Garcies, on l'edil d'ASI li digué: "Si tienes cojones nos veremos en el Cabo Blanco". Gaspar Oliver va manifestar que no jutjava prudent reflectir aquestes paraules a l'acta, i així ho va dir al secretari de la corporació des del començament, i com que en el reglament d'aquesta diu que si no hi ha acord sobre allò que s'ha de reflectir a l'acta, preval l'opinió de la majoria en votació. En vista d'això els regidors del PSOE varen decidir d'abandonar el plenari i varen deixar a l'oposició només els dos representants del PSM, A. Llompart i Joana Ll. Mascaró.

Els temes més importants, aprovats per unanimitat, foren el de l'expedient de contractació per a la construcció d'un centre d'Educació Infantil i Primària a Badia Gran, amb un pressupost de 190 milions de pessetes, que avançarà l'Ajuntament però que li seran restituïts pel Govern Balear amb els interessos corresponents. Mascaró va lamentar que les despeses d'aquest centre tan necessari no es cobreixen directament amb els fons del Ministeri, i Lluç Tomàs va contestar que de totes maneres al final no haurà costat cap cèntim a l'Ajuntament, tot afegint que "ja ens agradaria poder realitzar totes les obres amb aquest mateix procediment".

Un altre tema important, que no figurava a l'ordre del dia i que va ser presentat pel procediment d'urgència, fou una moció del PP en què denuncia a l'ajuntament de Palma i al CIM per l'abocador il.legal de la pedrera de Ca'n Barceló, situada en el terme de Palma devora s'Arenal de Lluçmajor, on, el propassat divendres es va produir un incendi i un gran núvol tòxic que feia l'aire de s'Arenal, irrespirable. L'Ajuntament exigeix als organismes esmentats que solucionin immediatament aquest problema de l'abocador il.legal. Segons el regidor d'Urbanisme, Joan J. Jaume, el tancament de l'abocador ja fou ordenat pel CIM el 96. "Hi ha una mà negra que encén intencionadament aquest abocador", va dir Llompart, el qual també va manifestar que el Govern Balear té competències per intervenir.

Altres acords

- Ratificació de l'empadronament d'habitants, en 21.903.
- Nomenament d'advocat pel contenciós interposat pels afectats de les acometides de la urbanització de Bellavista.
- Nomenament d'advocat pel contenciós interposat pel PSM contra el nomenament del Jutge de Pau.
- Ordenança reguladora de l'obligatorietat de l'ús de limitadors de renous.
- Expedient de contractació per vendre un bungalow a la urbanització de Badia Blava.

Rodes de premsa

- Després d'acabar el plenari es produïren dues rodes de premsa improvisades on per una banda el batle i, per l'altra el PSOE explicaren la seva versió del que havia passat a la sala de sessions.

Antoni Garcies va reiterar que "el batle es va mantenir impassible quan Rabasco m'amenaçà i no demanà que fossin retirades, ni sortí en defensa del membre de la corporació, encara que aquest fos de l'oposició, i sí demanà que no constassin en acta. El batle ha pecat d'autoritarisme i d'abús de poder propis de les dictadures".

Oliver explicà que la seva única intenció a l'hora de no permetre que la frase de Rabasco no constàs en l'acta del plenari va ser per tal de "salvaguardar l'honor de la institució, en aquest cas, de l'Ajuntament de Llucmajor".

Antoni Llompart, del PSM, va manifestar el seu absolut suport al PSOE i condemnà la decisió del batle.

Per la seva banda, Rabasco va dir que "si bé és cert que la meua frase no ha constatat en acta, tampoc no hi consten les d'Antoni Garcies que provocaren la meua reacció".

Joaquín Rabasco també convocà la seva pròpia roda de premsa perquè "em veia en l'obligació de rebatre una sèrie d'afirmacions perilloses, per venir de qui vénen, i sobretot, a qui van adreçades".

"És veritat -confessa el president d'ASI- que un vespre, a les tres de la matinada, vaig tenir la desafortunada promissió de dir-li a A. Garcies que "si tens collons t'esper al Cap Blanc", com també és cert que he demanat perdó públicament". Rabasco va acabar dient que A. Garcies ha de rectificar les paraules injurioses que directament li va dir al plenari per tal que l'opinió pública vegi i entengui que no va ser ell l'únic que insultà i si no ho fa així "el meu partit (ASI) proposarà una reprovació amb caràcter d'urgència contra Garcies, demanant la seva immediata dimissió com a regidor, per haver afirmat que les actes dels plenaris es troben manipulades". ♦

L'Ajuntament va iniciar els tràmits per a la demolició de 36 obres il·legals

A. Tomàs

El batle de Llucmajor, Gaspar Oliver, juntament amb el tinent de batle d'Urbanisme, Joan Jaume, va convocar el mes passat una roda de premsa per tal d'anunciar que l'Ajuntament ha iniciat els tràmits pertinents per a la demolició de 35 vivendes il·legals, pertanyents a 159 expedients d'infraccions urbanístiques des del novembre de 1996 fins al 31 de desembre de 1997, de les quals 150 varen aturar les obres, tot i que 92 d'ells encara no n'ha sol·licitat la llicència corresponent.

El resultat d'aquest nou procés -va recordar el batle- ha donat 159 expedients d'infraccions urbanístiques i ha resultat que 150 dels afectats han paralitzat les obres, mentre que nou han rebut un segon decret de multa i precinte de l'obra. Finalment, les 36 propostes de demolició presentades per J. Jaume, seran presentades en un proper plenari extraordinari per tal de ser executades. ♦

El GOB concedeix el premi Alzina a la Plataforma Antiautopista

Els afiliats del Grup Balear d'Ornitologia i Defensa de la Naturalesa (GOB) concediren el passat 25 d'abril el premi Alzina a la Plataforma Antiautopista, un premi que se concedeix a les entitats que s'han destacat per la seva lluita a favor del medi ambient, i en aquesta ocasió per la lluita per paralitzar el projecte de macrovia que pot suposar un greu impacte ambiental per a Mallorca. ♦

Dia del llibre

El 23 d'abril, amb motiu de la celebració del Dia del Llibre, el CP Rei Jaume III organitzà, a més de diferents activitats dins el centre, encaminades a promocionar l'afició a la lectura des de l'edat infantil, amb el patrocini del CIM i de l'Ajuntament, l'escenificació de l'obra "El viatge de n'Andreu Santandreu..." i al final de la representació es donaren als guanyadors els premis corresponents al Primer concurs de poesia i de prosa d'ESO de l'escola.

Els guanyadors foren:

Poesia: 1r. ESO: Marina Garcies Salvà,
2n. ESO: Miquel A. Parera Salvà.

Prosa: 1r. ESO: Antoni Febrer Puig.

2n. ESO: Maria E. Martínez Mas. ♦

Viajes
Xaloki, s.a
G.A.T. 687

I ara també al SUPERMERCAT PROHENS de
dilluns a divendres de les 17:30 a les 19:30
hores Tel. 12 01 64 • LLUCMAJOR

**AQUEST
ESTIU
TOTS A
PORT
AVENTURA**

**Sortida: 25 - 7 - 98
Tornada: 26 - 7 - 98**

C/ Maria Antònia Salvà, 38
Tel. 44 22 50 • Fax. 44 11 10

S'ARENAL

Reunió de l'Associació de Constructores de Balears

El passat 23 d'abril es va celebrar una reunió a la sala d'actes de "Sa Nostra" amb la finalitat de constituir una junta local de l'Associació de Constructores de Balears, que al mateix temps que tenguí una representació a la delegació comarcal de Palma, a la qual pertany Lluçmajor, és pretén que s'estableixi una coordinació entre els constructores llucmajorers.

La Junta va quedar constituïda de la manera següent:

President: Joan Salvà.

Vice-president: Toni Salvà.

Secretària: Margalida Oliver.

Vocals: Joan Reda, Llorenç Monreal, Bernat Garí, Llorenç Ginard, Cosme Tomàs, Jaume Garau i Rafel Rabassa.

En el transcurs de l'acte el president de l'Associació de Constructores de Balears, Manuel Gómez i el secretari, Andreu Moll, varen parlar sobre la salut i els riscos laborals; el gerent de la Fundació Laboral de la Construcció, Pedro Figuerola, va exposar



Pedro Figuerola, Joan Salvà, Manuel Gómez, Andreu Moll i Sonia Riera.

els cursats que ofereix l'associació i la secretària del president, Sonia Rie-

ra, va tractar el tema de la responsabilitat civil. ♦

6

"Els Padrins" amb el poble saharià



L'Associació de majors "Els padrins" ha participat, com altres associacions llucmajoreres, a la campanya de solidaritat amb el poble saharià organitzada pel Fons Mallorquí de Solidaritat i Cooperació en col·laboració amb l'Associació d'Amics del Poble Saharià.

"Els Padrins" ha comptat amb la participació de 98 associats i la quantitat recollida ha estat de 300 llaunes de tonyina i 209 de sardina, i això contribuirà a la manutenció dels refugiats saharians quan es traslladin pel desert per assistir al referèndum el proper estiu. ♦



La Palmera

Histodiador Terrasa, 37
Teléfono 06 04 69
LLUCMAJOR (Mallorca)

SA FILOA

CI. MELIÀ, 3 - LLUCMAJOR



Miquel Janer va dirigir, després d'un bon grapat d'anys, la coral que tantes vegades havia dirigida. Va ser el passat 14 d'abril a la missa de celebració de 750 aniversari de la parròquia de Lluçmajor. ♦

Fotos Clar

Els nins contra la droga

El passat dia 30 d'abril es reuniren a Muro més de mil escolars, per viure una diada contra la droga. L'acte fou organitzat pel CIM i es va aprofitar per lliurar els premis del XIV concurs de cartells contra la droga. Tots els participants foren obsequiats amb una camiseta.

Al final de la jornada, al polisportiu i a cura del conseller del Benestar social del CIM, Damià Pons (PSOE) es va procedir a donar els guardons als guanyadors.

Els guardonats amb els dos premis més importants van ser per a les nines del CP Rei Jaume III, de Lluçmajor, Elaines Lewis i Aina M. Barceló, i Mariona Pera, de Montision de Palma. Enhorabona a totes elles.

També es concediren premis als millors cartells de cada escola. Premis que en el cas de Lluçmajor correspongueren a les alumnes Marina Coll i Cristina Clemente. ♦



El premi per als guanyadors és un viatge a Port Aventura (Foto UII)

expert



ELECTRICA

Calafat

Sens dubte te convencerà

**INSTAL·LACIONS - SERVEI TÈCNIC - ELECTRODOMÈSTICS
OBJECTES DE REGAL - CLUB DE VIDEO**

C/. Sa Fira, 3 - Tel. 66 19 01 (Lluçmajor)

C/. Nou, 85 - Tel. 65 28 36 (Campos)



Al carrer Sa Fira, 5, li ofereix:

2x1

que amb la compra d'unes ulleres graduades (monofocals, bifocals, o progressives) li regalam unes altres també graduades.

- *Una targeta del 20% de dte. en:*
 - *lentilles "desechables"*
 - *líquids: Aosept , Opti Free, Solo Care*

- *Lentilles de color:*
 - 3.500'-*
 - 4.750'- amb un líquid de regal*



C/. Bous, 123 Tel.: 971 85 50 00 SINEU • C/. San Jorge, 16 Tel.: 971 82 23 35 PORTO CRISTO • C/. Teodoro Canet, 12 Tel.: 971 89 70 29 PORT D'ALCÚDIA
 C/. Sala, 1º bajos Tel.: 971 64 75 50 PORRERES • C/. Plaça, 18 Tel.: 971 65 10 28 CAMPOS • Avda. Alejandro Rosselló, 17 (Esq. C/. Fc. Vicens) Tel.: 971 71 25 70 PALMA
 Avda. Bon Temps, L5 Tel.: 971 58 75 05 CALA MILLOR • Plaza Ramon Llull, 1 Tel.: 971 55 28 7 MANACOR • C/. Jorge Sabet, 5 Tel.: 971 58 40 18 FELANITX
 C/. Ciutat, 48 Tel.: 971 82 95 06 ARTÀ

S'Arenal



A dalt: Grup de rapsodes que actuaren.
Abaix: el "Cor Marina" cantant.

Festival poètic i altres notícies

Tomeu Sbert
(Text i fotos)

S'Arenal, lloc turístic, va deixar també porta oberta a l'expressió artística de la bellesa mitjançant la paraula, això fou a l'antiga i ja centenària Capella, al llarg de dues vetllades de festival poètic, amb inclusió de part musical.

El "Recital Poètic, es Pont de ses Set Boques", en la novena edició, començava enguany un dia abans, ja que es donava entrada a la proclamació dels guanyadors del "II Concurs de Poesia S'Unió de S'Arenal".

Els primers rapsodes foren d'edat infantil o jove: Miquel Àngel Ribot, Anette Chamizo, Joan Mulet i Maria Antònia Vich. A destacar, també, les actuacions respectives del popular glosador Pere Gil i del veterà rapsoda Jesús Rebolledo.

La part musical, a càrrec del "Cor Marina" de S'Are-

nal, dirigit per Jaume Oliver "Pelín", el qual interpretà de forma magnífica i un poc sorpresiva; "Tristesa", "Cant a Mallorca", "Illa d'Or", "Tornar a començar", "Sa ximbombada". Tingueren una interpretació homenatge al P. Jordi Perelló.

Rosa Soles, guanyadora

Abans de l'actuació del "Cor Marina", es reunia públicament el Jurat qualificador del certàmen poètic esmentat amb anterioritat, i concedia màxima puntuació a la composició "Drogas" de Rosa Soles: 2º premi a "Isabel" de Llorenç Font; i 3º a Catalina Gayà amb "El Rei en Jaume".

Els premis, donats per "Sa Nostra", foren entregats a la diada poètica de l'endemà i els autors recitaren les seves poesies, excepte "Isabel" que la llegí Maria del Carme Roca.

El Jurat estigué compost per Mateu Monserrat, Gabriel Janer Manila, Maria del Carme Roca, Pere Gil i Jesús Rebolledo. President, Jaume Alzamora i secretari aquest informador. Hi concursaren 40 treballs.

El novè recital

Al dia següent, dissabte de l'Àngel, tenia lloc el novè recital poètic. Nodrida participació, millorant en qualitat i dicció, edicions anteriors.

Recitaren: Bel María Servera, Margalida Santaner, Maria Antònia Alzamora, Maria del Pilar Rebolledo, Josep Casadesús, Damià Tomàs, Maria Cañellas, Cati Riutort, Antònia Salvà, Miquel Monserrat, Margalida Capellà, Agustina Noguera, Tià Vallespir (amb unes gloses) i Francisca Cañellas.

Faltà per motius de salut, Magdalena Servera.

Bel Maria Servera va recitar uns versos composts com a homenatge i record a Sor Mercedes Bauzá.

Actuaren, aiximateix, els germans Sebastià i Margarida Salvà, al violí i violoncel respectivament, i finalment, un duo de Jacques Offenbach. Les dues diades poètiques comptaren amb la col·laboració de l'Ajuntament de Lluçmajor i del de Palma.

Festa del Llibre a S'Arenal

La festa del llibre, amb coordinació del grup "Amics dels Reis d'Orient", comptà amb la celebració d'actes

culturals a la biblioteca pública i, venda de llibres a la Plaça R^a M^a Cristina. Actuacions folklòriques dels grups: "Castanyetes en Festa", "Triana" de Hermandad Rociera. "Escola de Ball de Bot" del Col·legi Sant Vicenç de Pauil", "Animació Singlot", "Rocio" de l'Associació de Veïnats S'Algar" i ball de bot a càrrec de "Sarau i Festa".

Notícies breus

- La temporada turística es segueix presentant com a bona.

- A la seu de l'Associació d'Hotelers fou presentat el dossier que dos dies després seria presentat a Lausanne (Suïssa), demanant a la Unió Internacional Ciclista, oficialment, l'organització del campionat del món de ciclisme en carretera de l'any 2001.

- Es preparen eleccions a la presidència del Club Nàutic Arenal.

- Sembla que el tennista Carles Moyà ha comprat un xalet a la urbanització de Bellavista (Cala Blava).

- La diada del 1 de maig es va celebrar amb diversos actes esportius, culturals, folklòrics.

- Els trilers, vertadera mala imatge del nostre turisme, enguany i de moment ho tenen fotut. Hi ha vigilància extremada als dos municipis.

- Duen que la fortalesa del Cap Enderrocat està en negociacions de venda. ¿Serà veritat?

- El que sí es va vendre al cent per cent d'accions és el Complex Aquacity. Va tornar obrir les portes al públic el

día 4 d'aquest mes de maig.

- Mateu Monserrat Pastor donà una conferència al local de les Persones Majors a S'Arenal.

- El P. Jordi Perelló es perfila com a persona més votada en l'elecció del "Personatge Popular 1997". També tenen certa majoria de vots, de moment, Joan Ferré, Pep Coll, Sor Catalina Bosch, Rafel Gómez, Pep Dols, Nofre Llinàs, Tià Vallespir, Toni Tomàs, Miquel Vidal, Marc Patiño o Xavier Mahfílo.

- L'equip futbolero U.D. Arenal, III Nacional, està ocupant un lloc classificatori des possible descens a Preferent. ¿Hi haurà miracle?

- Els actes de Setmana Santa a S'Arenal foren molt concorreguts de feligresos.

- Gabriel Cabot Oliver es va classificar en tercer lloc en el campionat d'Espanya de pesca des d'embarcació. Pertany al Club Cap Roig, un club que a S'Estanyol, fa dues setmanes, organitzà amb molt d'èxit el campionat de Balears de pesca submarina per parelles de clubs. El pesatge del peix capturat i entrega de trofeus fou davant el Bar Sport de Lluçmajor.

- Varen contreure matrimoni Joan Oliver Clar amb Antònia Portero Cano. Felicitats.

- Ha començat el moviment polític de cara a les properes eleccions municipals. ♦

FIAT PALIO WEEKEND



VIAJE EN LA SEGURIDAD



TALLERS
CAÑELLAS - ROTGER

C/. Hispanitat, 19

Tel. 66 06 47

(Lluçmajor)

La Mare de Déu de Gràcia ha tornat més bella

Els treballs de restauració han durat quatre mesos

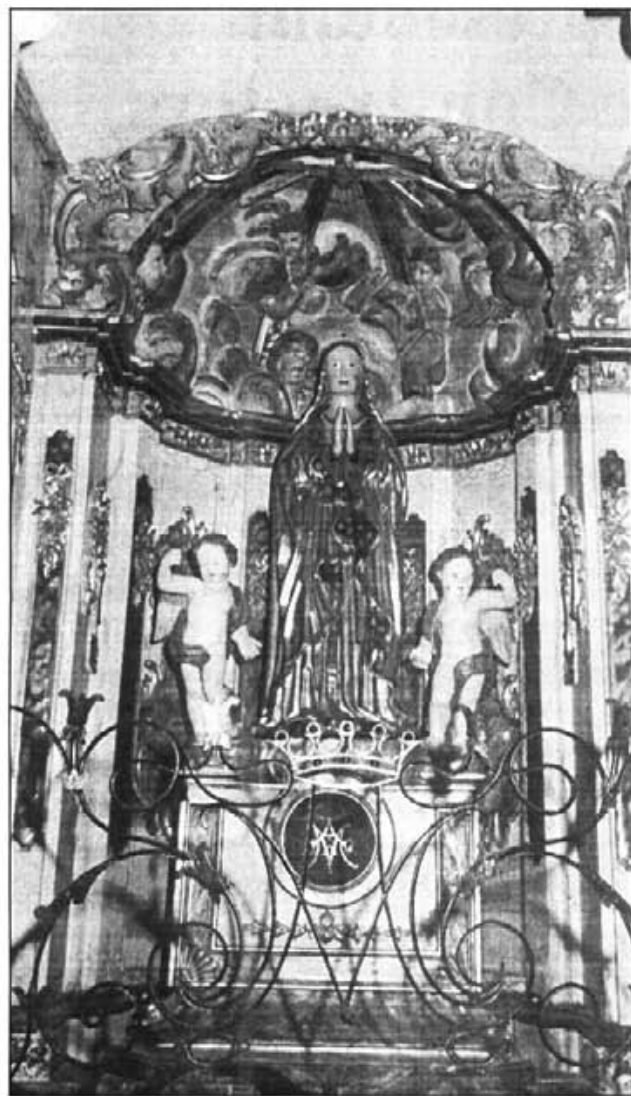

Francesc Verdera

Foto: C. Julià

- Els treballs de restauració del santuari de Gràcia acaben de complir una nova etapa. En aquesta ocasió les actuacions han seguit a l'interior del temple i el torn ha estat per al presbiteri, la imatge de la Mare de Déu i el cambrial que l'acull.

Durant més de quatre mesos, especialistes del Taller de restauració Diocesà han duit a terme la minuciosa tasca de retornar al conjunt, escultures i pintures, l'estat originari, com recent sortides de les mans de llurs autors.

Tant el grup escultòric, la Mare de Déu, els àngels i la peana com les pintures i altres elements del conjunt del cambrial no presentaven danys importants. Patien petites agressions de tèrmits, nombroses taques d'humiditat i la lògica pèrdua de volum causada pel pas dels anys.

Els artistes del Taller Diocesà iniciaren la tasca amb

una operació de neteja amb l'objectiu de retirar les abundants restes de cera, la negra capa deixada pel fum al llarg de molts d'anys d'il·luminació amb espelmes i també les deixalles de les mosques, molt assídues a la capelleta, a causa dels nombrosos residus depositats a la imatge.

Després, la franciscana tasca de recuperar tots i cadascun dels detalls mitjançant empelts de fusta i primorosos afegits per tal de, finalment, aconseguir els daurats vells que predominen tant a la túnica de la imatge com en el conjunt. La inauguració del conjunt recuperat, que ha tengut un cost de quasi tres milions de pessetes, va tenir lloc el propassat 19 d'abril, primer diumenge després de Pasqua, dia en què els llucmajorers pugen en romeria a la cova de s'Aresta, que dona aixopluc al santuari de Gràcia.

El pare Gaspar Munar, en el llibre *La muntanya dels tres santuaris* explica que la imatge de la Mare de Déu fou tallada i entronitzada a Gràcia a començaments de l'any 1500. El 1776, el bisbe Joan Díaz de la Guerra ordenà que fos col·locada a l'altar major de l'ermita i deu anys més tard, el 1786, es construïa el cambrial per facilitar l'adoració als fidels.

El 1862, segons el pare Munar, es va decorar i daurar el camerí, amb la peana i els dos àngels. També es va daurar i es va juntar un altre cop la imatge i els dos treballs varen ser obra de Joan Muntaner i Cladera.

La Mare de Déu de Gràcia és una imatge de talla, de 1,30 metres d'alçada. Té el cap descobert, la cara grossa i les mans juntes. Porta una túnica llarga, que quasi li tapa els peus i va cenyida amb una corretja que li cau per davant. El mantell, que li parteix de les espatlles, està una mica plegat voltant els braços.

Com a dada curiosa, el 1626, la Mare de Déu de Gràcia anava vestida. En un inventari de la parròquia de Lluçmajor es fa menció de sis mantells diferents: "un de tafetà encarnat, guarnit de passemà d'argent; un de setí lleonat; altre de color de cel, guarnit de vellut, etcètera. Damunt aquells vestits portava un collaret d'orlanda ruadet i amb filats". ♦

ESPORTS
**SA PLACA**

Col·lecció Primavera i Estiu '98
Gran assortit de roba, xandalls i esportives
Llistes de Comunions

Pi. Espanya, 39 - Telf. 12 10 00 - 07620 LLUCMAJOR (Mallorca)



Quatre mots

Joan Salvà; representant de l'Associació de Constructores de Balears a Lluçmajor



12

Coloma Julià

Per què s'ha creat una Junta Local de l'Associació de Constructores de Balears a Lluçmajor?

En realitat no és que s'hagi creat una delegació a Lluçmajor. A Mallorca hi ha tres delegacions comarcals: a Palma, a Inca i a Manacor. Nosaltres pertanyem a la delegació central de

Palma. Jo fa cinc anys que som membre de la Junta Consultiva de l'Associació i ho continuaré essent, però ara els constructores del poble anirem més coordinats.

Quines activitats promourà aquesta junta?

De moment tenim la idea de fer un pòdium d'homenatge als picapedrers jubilats, però sobretot el que s'inten-

tarà és que tots els constructores anem més coordinats. Per anar bé s'hauria d'associar més gent que la que ja hi està.

Ara també tindrè contactes amb la Fundació Laboral de la Construcció per poder participar dels cursos que ofereix la fundació, perquè hi ha moltes empreses interessades per fer-los. Amb aquests cursos es donen titulacions d'oficials de primera, d'enrajoladors...

Creus que a Lluçmajor es construeixen o es rehabiliten cases més que mai?

Sí, ara es rehabiliten moltes cases; la gent vol invertir doblers, perquè els banes els proporcionen a baix interès i per altra banda els doblers al banc deixen molt poc interès.

No sé si és que el Govern ha fet molta propaganda perquè es rehabilitin les cases... el cas és que ara no hi ha cases per vendre.

Com influirà l'arribada de l'euro el món de la construcció?

Els doblers que no estan declarats no es podran canviar en euros, per això la gent té presses per invertir els doblers no declarats. ♦

**CENTRE RECONeixEMENT
MÈDIC - PSICOLÒGIC**

Antoni Isern Oliver

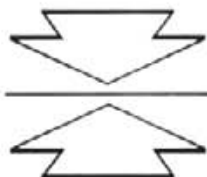

CERTIFICATS MÈDICS
PER AL PERMÍS DE
CONDUIR I D'ARMES

OBERT ELS DILLUNS
de 17 a 19'30 hs.
C/ Antoni Garcias 1-A
Tel. 66 22 82 (Lluçmajor)

METGE OCULISTA

Dra. Núria Busquets
(EQUIP CLINICA JUANEDA)

CITA PREVIA
Tel. 66 22 82 - 28 94 58

El resultat de les Primàries del PSOE a Lluçmajor

De 245 militants censats del PSOE a Lluçmajor es varen emetre 95 vots, dels quals 64 varen ser a favor de Joaquín Almunia i els 31 restants a favor de Josep Borrell.

Hem demanat una valoració del resultat global d'aquestes Primàries al senador per Mallorca i regidor de l'Ajuntament, Antoni Garcies i a l'ex-batle de Lluçmajor, Joan Monserrat. Vet aquí les seves opinions:

A. Garcies

- En el darrer Congrés Federal del PSOE, s'aprovà que les eleccions dels caps de llista als ajuntaments i a la Presidència de la Comunitat Autònoma es realitzaria a través del sistema de Primàries, amb la idea d'aprofundir en la democràcia participativa enfront de la democràcia representativa, que fins ara havia estat la vigent, el Congrés va analitzar la possibilitat que els simpatitzants també hi poguessin participar, possibilitat que va quedar per a propers congressos.

És cert que el Secretari General, el company Almunia, no tenia necessitat de fer Primàries per a l'elecció del candidat a president del Govern espanyol, ja que el congrés ho va deixar a voluntat de l'executiva, però varen ser més les

ganes de renovació i la possibilitat d'obertura a la participació per part del company Almunia, que la seva posició personal.

Les Primàries han demostrat que els socialistes duim endavant les propostes que ens marcam, per molt arriscades que siguin. En un inici es varen aixecar veus que parlaven de focs d'artifici i d'un simple joc mediàtic; aquests, quan han vist el resultat, han quedat amb la boca oberta i encara no s'ho creuen.

També han significat per al partit un reforçament de la democràcia participativa i han demostrat que la societat en general s'interessa per les qüestions partidàries.

El triomf de Josep Borrell significa la màxima expressió d'aquesta democràcia participativa i ens encoratja a derrotar el Partit Popular a les properes eleccions.

Joan Monserrat

Les eleccions primàries han constituït per al nostre partit una vertadera injecció de moral i d'aire fresc que se'ns dubte ens ha de permetre a tots els afiliats i simpatitzants socialistes afrontar el futur amb gran optimisme i sobretot ens ha de permetre quedar molt bé en les properes eleccions Generals.

TALLERS MARINA

AGENT OFICIAL PEUGEOT



Partner



Expert



ELS NOSTRES VEHICLES INDUSTRIALS VOS OFEREIXEN ROBUSTESA, FIABILITAT, COMODITAT, SEGURETAT I MANEJABILITAT
C/. MARINA, 104 - TEL. 66 05 21
EXPOSICIÓ I VENDA: C/. MARINA S/N. - LLUCMAJOR

FUNERÀRIA

Nostra Senyora de Lluc

A. SASTRE

C/ Revetla 9 i 11.

Tel. 62 01 46 (Santa Maria)



El Sr. Sastre de Santa Maria, gerent de la Funerària Ntra. Sra. de Lluc, ha nomenat un representant per atendre qualsevol servei funerari, per informar sobre els preus, per poder concertar el servei que es desitgi amb antelació i per poder evitar qualsevol sorpresa.

El nostre representant atindrà serveis particulars i de la nostra Companyia d'assegurances les 24 hores.

C/ Ciutat, 127-1r. Tel. 66 18 62

(Lluçmajor)

Pens que les eleccions constitueixen un gran èxit per al Partit Socialista i per al seu secretari general Joaquín Almunia, ja que per primera vegada un partit polític amb opcions clares d'arribar a governar, ha permès a les seves bases, mitjançant un vot directe i secret, que elegissin el qui serà el proper candidat del partit a la presidència del govern de l'Estat Espanyol. Tal vegada la velocitat en què s'han produït els esdeveniments ha fet que avui molts no se'n adonin de la vertadera transcendència d'aquestes primàries, ja que a partir d'ara a la resta dels partits polítics se'ls farà molt difícil ignorar aquesta important passa donada pels socialistes de cap a la democratització plena del nostre país. El fet de ser nosaltres uns dels principals pioners en aquest sentit, ens ha de fer sentir orgullosos un cop més de tot el que hem estat i hem representat en matèria de llibertats en aquest país. En definitiva, seguim vius i hem estat capaços de recuperar una iniciativa política que creïem perduda; i ho hem fet sense perdre les bones maneres i en una atmosfera de gran respecte i de prudència que és com cal fer-ho com a bons demòcrates.

Pel que fa al resultat de les primàries, he de dir que per a mi no ha estat cap sorpresa. El partit volia una nova línia d'actuació, capaç de tornar il·lusionar i aglutinar la gent, i aquest nou camí només podia tenir un nom: Josep Borrell. No obstant que no s'equivoquin els nostres adversaris polítics, las copes, els mundos i companyia, no imagineu en aquests resultats un atac i un rebuig a tota la tasca de Felipe González, ja que això quasi seria tan gros com si els britànics haguessin renegat de Winston Churchill per haver guanyat la Segona Guerra Mundial. Cap dels socialistes renegam de res de tot el que s'ha fet durant els tretze anys que

Felipe González, assumim els errors ja que només així podrem vetllar perquè no tornin a succeir i sobretot li agraïm entre d'altres coses que hagi situat Espanya al lloc que li correspon dins el context internacional.

Pens que tots hem de coincidir i de fet coincidim en què ha arribat l'hora de juntar forces, voluntats i enteniments. Almunia des de la secretaria General i Borrell des de la seva condició de candidat, ja que només així mantindrem la iniciativa i acabarem amb el govern del PP, que amb el poc temps que du en el poder ens ha mostrat les dents i la vertadera dimensió de cap a on ens condueix la seva política, que posa en vertader perill l'estat del benestar que amb tants d'esforços hem construït entre tots en els darrers vint anys. ♦

CLINICA DENTAL

Dr. Ll. Galmés Ferrer

HORARI:

Dilluns, dimecres i divendres (9 a 14)

Dimarts (9 a 13 i 17 a 19), Dijous (9 a 13)

Divendres horabaixa (16'30 a 20h)

Carrer Major, 77 - Tel. 66 20 17 - LLUCMAJOR

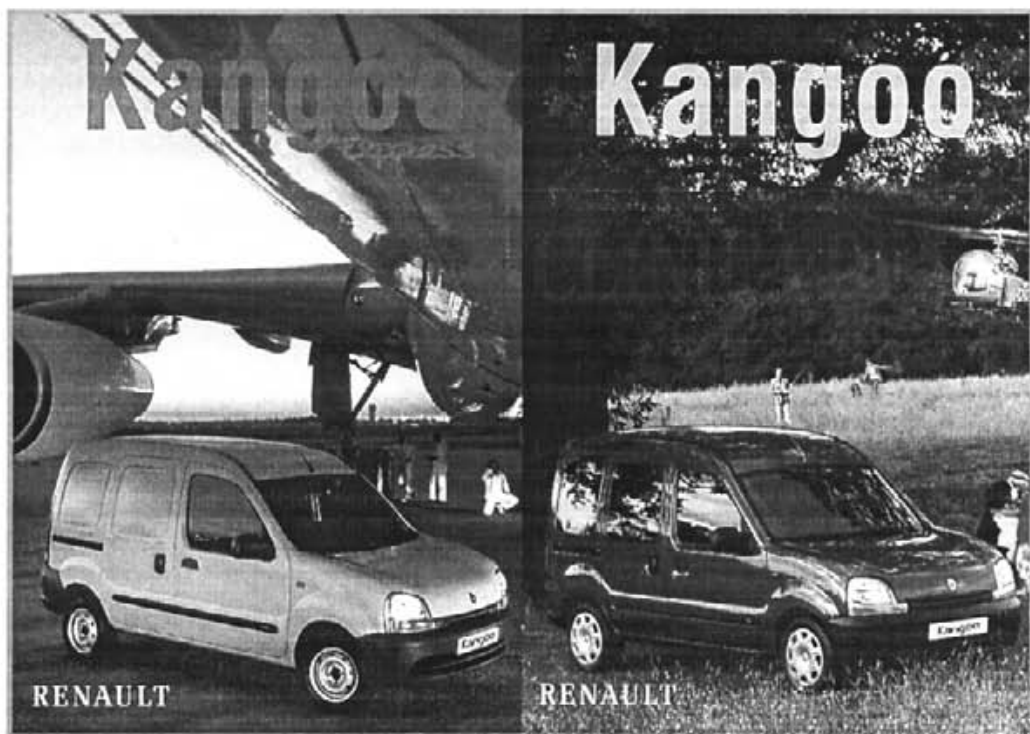

RENAULT
EL PLACER
DE VIVIRLOS

BARTOMEU JAUME NADAL, S.A.

Ronda Migjorn, s/n - Tels. 66 01 40 i 66 00 41

Bartomeu Carrió, director de l'IES Lluçmajor



Catalina Font
Fotos: C. Julià

L'Institut d'Educació Secundària de Lluçmajor és el resultat de la fusió, el curs passat, dels antics IB Maria Antònia Salvà i IFP Pere de Son Gall. Aquest curs, per tant, és el segon any com a institut unificat.

L'ensenyament secundari a Lluçmajor i comarca aquests darrers anys ha canviat moltíssim. En primer lloc hi ha hagut la generalització dels ensenyaments derivats de la Llei orgànica general del sistema educatiu (LOGSE). En segon lloc hi ha hagut un procés de massificació de l'Institut acompanyat de mesures de desmassificació concretes en la posada en funcionament d'una Secció de l'Institut a Campos el curs passat (amb tota l'ESO; primer i segon cicle), i d'una Extensió a s'Arenal enguany (amb 3r curs d'ESO) per tal de descongestionar el centre de Lluçmajor. Finalment, s'ha parlat de la incorporació del primer cicle de l'educació secundària obligatòria (1r i 2n d'ESO) a l'Institut.

En aquest curs 1997-1998, a l'Institut de Lluçmajor s'imparteixen estudis de segon cicle d'ESO, tres modalitats del batxillerat

LOGSE, l'antic COU, garantia social i diversos cicles formatius de grau mitjà i superior.

De tota manera, el que darrerament ha estat notícia, fa referència a la incorporació a l'Institut de l'alumnat de dotze i tretze anys, que cursen primer cicle d'ESO, ara per ara a les escoles de primària. Per això hem entrevistat el director de l'Institut Bartomeu Carrió.

P.- Què hi ha de cert sobre la possibilitat que l'IES Lluçmajor aculli l'alumnat de 1r i 2n d'ESO el proper curs 1998-1999?

R.- El passat 23 d'abril, a l'Institut, rebérem la visita del Conseller d'Educació, el senyor Ferrer, i del Director General de Planificació i Centres, el senyor Bosch, que ens comunicaren que el nostre centre acolliria gradualment els alumnes d'aquests dos cursos que, actualment, coordinam amb diverses escoles públiques adscrites. El curs vinent i per motius de necessitat, es començaria pels alumnes del Col·legi Públic de Sant Jordi que està en obres pel mal estat de l'edifici.

P.- Està preparat el centre per fer front a aquesta nova demanda? Quines reformes calen amb més urgència?

R.- La situació del nostre Institut és diferent de cada any. El curs passat això era impossible. L'actual també. El vinent depèn.

En primer lloc cal dir que la Secció de Campos des del curs passat, i l'Extensió de s'Arenal, estan descongestionant el centre. Sobretot pel que fa a s'Arenal.

Recordem que el curs 1996-1997 a Lluçmajor teníem quaranta grups (vint-i-tres de segon cicle d'ESO, quatre de 3r de BUP, sis entre 1r i 2n del nou batxillerat, tres de COU i quatre de formació professional). A la Secció de Campos n'hi havia sis de grups (entre 1r, 2n i 3r d'ESO).

Aquest curs a Lluçmajor tenim trenta-quatre grups (quinze de segon cicle d'ESO, vuit entre 1r i 2n del nou batxiller, quatre de COU i set de formació professional). A la Secció de Campos hi tenim nou grups (de 1r a 4t d'ESO). A l'Extensió de s'Arenal enguany hi tenim quatre grups (de 3r d'ESO).

Les previsions del proper curs a Lluçmajor són les de reduir grups en el segon cicle d'ESO (3r i 4t), mantenir els grups de batxiller i augmentar lleugerament els de formació professional. Campos serà un institut independent. I a s'Arenal hi tindrém alumnes de 3r i 4t d'ESO (de set a deu grups) i, en dos anys, serà un altre institut.

Per altra banda, des d'anys enrera i sobretot a conseqüència de la unificació, reivindicam una sèrie d'obres de millora, reorganització d'espais i noves construccions que són necessàries per modernitzar el centre i fer-lo més acollidor, a pesar de les instal·lacions que ja tenim, a més de les obres adequades per poder atendre els alumnes de 1r i 2n d'ESO que un dia o l'altre i per imperatiu de la LOGSE havien d'arribar. L'antiga Direcció Provincial del MEC, a instància nostra, encarregà un projecte arquitectònic que, junt amb un informe nostre sobre la situació actual dels edificis, són la base de tot un projecte de reformes que la nova administració educativa pensa dur endavant en una sèrie d'anys. Ara com ara ja s'està construint des del mes de desembre

un gimnàs nou que ens permetrà tenir més espai disponible alhora que millora les instal·lacions existents.

Davant totes aquestes perspectives fa uns mesos que el Claustre de Professors i el Consell Escolar acordarem demanar la implantació de tots els estudis de secundària que ens pertoquen com a IES, entre els quals els de primer cicle d'ESO, però que es poguessin impartir en condicions i, per això, es reclamaven la resta d'obres necessàries. Per començar, o continuar, la construcció, ja prevista, d'un edifici central de serveis.

A la visita dels senyors conseller i director general, des de l'equip directiu i en presència del president de la nostra AMPA, els insistírem en la necessitat de tenir aquest nou edifici central ja el mes d'octubre, cosa que segurament no podrà ser tan aviat, però que està dins les previsions de la Conselleria. Tot i això, quedarem que rebriem ajuda econòmica per adequar els espais existents per tal de poder acollir almenys aquests dos nous grups de primer cicle. La impressió d'aquesta visita fou molt positiva i esperam que es compliran aquests propòsits.

Finalment, cal dir, que els òrgans de decisió del centre, amb independència de la vinguda o no del primer cicle d'ESO, fa poc acordaren realitzar una sèrie d'obres que ens permetran ja a final d'aquest curs tenir el recinte tancat, condició important per poder atendre els alumnes d'ESO en general i imprescindible per als del primer cicle.

P.- De quina manera canviarà la dinàmica educativa que s'ha duit a terme fins ara?

R.- Des del moment de la implantació de les ensenyances de la nova LOGSE la dinàmica educativa de qualsevol institut varia en relació a la situació anterior. De tota manera abans de la unificació els dos antics instituts ja l'aplicaven. Així, aquests anys hem treballat amb l'acció orientadora i tutorial i amb els diversos òrgans didàctics (departaments que ja existien i la Comissió de Coordinació Pedagògica).

Pel que fa a mesures pràctiques el curs passat decidírem posar guàrdies de professors als espais. Aquests dos anys hem elaborat diversos documents del nostre Projecte Educatiu com són els referents al Reglament de



Règim Intern i les Normes de Convivència. Actualment s'està a punt de dur a aprovació el Projecte Lingüístic, molt important de cara a posar per escrit una normalització lingüística que fa molts d'anys que practicam.

En relació als alumnes de 1r i 2n d'ESO serà necessària una major atenció a aquest alumnat que ja estam perfilant i que s'afegirà a les mesures que ja hem pres.

P.- Quins avantatges i inconvenients representa aquest canvi?

R.- Aquesta pregunta cal contestar-la sobretot en relació als alumnes, i a més, hem de dir que, per part nostra, ens toca destacar els avantatges. Està clar que per a molts d'alumnes el tancament de l'Institut no els agrada, tot i que hem intentat convèncer-los. Ara bé, aquesta mesura s'havia anat fent necessària en acudir a l'Institut alumnes d'ensenyament obligatori. Al final, segur que hi guanyaran amb una major concentració en l'estudi i en la participació en les activitats del centre.

Per als alumnes de primer cicle d'ESO venir a l'Institut els suposa una millora educativa pel fet de poder disposar de més instal·lacions (per a Tecnologia, Plàstica, Ciències de la Naturalesa, accés a la Informàtica...) i de professors especialistes, així com la possibilitat de desdoblaments en idiomes o en pràctiques de laboratori. Pel que fa a les llengües estrangeres, a més, en el nostre centre oferim, tant de primera com de segona llengua estrangera, l'alemany, l'anglès o el

francès. El disposar d'un departament d'Orientació permet detectar la diversitat més aviat i una atenció més propera i ràpida.

Evidentment no tot són flors i violes, però estic convençut que tots aquests canvis a l'Institut repercutiran en benefici de l'educació secundària de Lluçmajor i la seva comarca i per tant, del futur del jove d'aquestes contrades. El problema és que qualsevol canvi preocupa i quan es tracta de l'educació dels nostres fills encara més.

P.- En el cas de la incorporació d'aquests cursos de 1r i 2n d'ESO, quina és l'opinió generalitzada de les famílies i el professorat?

R.- Pel que fa al professorat ja hem dit la nostra postura com a Claustre. Ara bé, com és normal hi ha diversos graus i formes d'inquietud i preocupació. De tota manera, amb independència de la postura que es tingués en relació a aquest fet, així com en relació a l'opinió precedent a l'aprovació de la LOGSE, les professores i professors de secundària som uns professionals que sabem quina és la nostra feina i com és de delicada i interessant a la vegada.

Pel que fa a les famílies hem observat, com ja hem dit, preocupació. De totes les escoles adscrites (Lluçmajor, Algaida, Montuiri i Sant Jordi), possiblement les famílies més preocupades són les de Lluçmajor, entre altres raons per la qüestió de la jornada intensiva i el menjador. Les famílies de les altres escoles, almenys pel que hem pogut observar a reunions amb pares o mestres, tenen diversos graus de preocupació. De tota manera, no és el mateix el cas de Montuiri per una part que els d'Algaida i Sant Jordi per l'altra. Però en aquests dos darrers pobles hem pogut observar una major predisposició. Pel que fa a Lluçmajor, com hem dit, sembla haver-hi una més preocupació i, al mateix temps, una certa divisió d'opinions que no podem quantificar.

Per la nostra part, voldríem tenir l'Institut en condicions per poder atendre tots els alumnes de primer cicle. I tenir-lo en condicions significa que l'administració vagi fent les obres pertinents i que el centre es planteji quines són les necessitats i preocupacions de les famílies pel que fa a oferta complementària; com poden ser activitats extraescolars o menjador que s'hauran de tenir en compte. ♦



Cartes

El govern municipal PP-ASI a Lluçmajor amaga un dèficit de 311.000.000 pts.

Grup Municipal Socialista PSIB-PSOE

Davant el comunicat de premsa, donat a conèixer per l'equip de Govern de l'Ajuntament de Lluçmajor, sobre la liquidació de l'exercici de l'any 1997, el Grup Municipal Socialista (PSIB-PSOE), a l'Ajuntament, vol manifestar:

1.- Estam en total desacord amb les valoracions optimistes de l'equip PP-ASI, com vàrem demostrar en el pasat plenari per part del nostre portaveu, Antoni Garcies, que existeix un dèficit amagat de més de 361 milions de pts., el qual s'amaga amb l'enginyeria pressupostària de mantenir actius en el pressupost unes quantitats de 363 milions de pts., d'impossible cobrament.

Quantitat que any darrera any l'interventor, suggereix que hauria de donar-se de baixa, amb l'objectiu de complir la llei i que de no fer-se es responsabilitat de l'equip de Govern. I nosaltres afegim que aquesta partida no es dona de baixa, com així ho suggereix l'Interventor municipal, amb l'únic objectiu de poder presentar uns números als ciutadans que els facin creure que l'economia de l'Ajuntament de Lluçmajor va bé.

2.- L'únic responsable de la situació caòtica per la qual passa l'Ajuntament de Lluçmajor, amb dèficits retardats de l'any 1993 fins avui, és el PARTIT POPULAR i l'AGRU-PACIÓ SOCIAL INDEPENDENT, també responsables d'haver contret un endeutament superior als 2.500 milions de pts. A la legislatura del 92-96 aplicant una política de reduir ingressos i augmentar despeses, generaren l'endeutament i el dèficit conegut.

3.- Gràcies al Contenciós-Administratiu interposat pel PSIB-PSOE el 1997 ha estat el primer any en tota la legislatura que han reduït una part considerable del dèficit, encara que això no és suficient ja que l'obligació dels governs locals és tancar els exercicis pressupostaris sense dèficit, és a dir, no és bo gastar més del que s'ingresa.

4.- Esperam que l'equip de govern PP-ASI es dediqui amb més interès a solucionar, amb vertader esforç, els comptes municipals i no s'esforci tant en propagar als ciutadans una realitat fabricada per ells mateixos. ♦

El grup municipal socialista de l'Ajuntament de Lluçmajor abandona el plenari

PSIB-PSOE (Lluçmajor)

- El grup municipal socialista de Lluçmajor PSIB-PSOE va abandonar el propassat 27 d'abril de 1998 la sala de Plenaris de la Corporació, com a protesta davant el comportament del Sr. batle de Lluçmajor, pel seu autoritarisme i abús de poder, en no permetre que l'acta de la sessió anterior reflectís les paraules vessades pel portantveu d'ASI, Sr. Rabasco, en les quals el portantveu socialista Sr. Garcies fou amenaçat personalment, amb aquestes paraules: "SI TIENES COJONES NOS VEMOS EN CABO BLANCO". Davant d'aquestes paraules, el batle Sr. Oliver va quedar impassible i no va demanar que fossin retirades ni va sortir en defensa del membre de la Corporació tot i que fos de l'oposició.

En canvi, en la sessió plenària del dia 27, amb un abús de poder i amb una interpretació reglamentària feta a mida seva, no permeté que l'acta reflectís unes paraules que podrien ser constitutives de delictes, tot deixant desamparat al Grup Socialista en no poder tenir constància documental de tal fet. És sorprenent que tota la ciutadania conegui aquestes amenaces a través dels mitjans de comunicació presents en el Plenari on varen ser vessades.

El Sr. Oliver, Batle de Lluçmajor, amb el seu autoritarisme i abús de poder, creu que tenint una majoria per governar amb els vots del PP-ASI, pot tergiversar la realitat i escriure la història segons la seva conveniència; la democràcia no és només de la imposició de la majoria a les minories sinó que és alguna cosa més, com el respecte a les minories, ajustar-se a la veritat, governar per a tots i no contra alguns, el diàleg i la transparència política.

El Grup Municipal socialista continuarà assistint a tots els plenaris i comissions, als quals estem convocats, però estarà vigilant i denunciarà de la forma que consideri més convenient l'autoritarisme i els abusos de poder del Sr. Oliver. ♦

17

CARNISSERIA □ XARCUTERIA

ZANOQUERA
GARCÍAS

Plaça Espanya, 62 - Tel. 66 13 02 • LLUCMAJOR (Mallorca)

Restaurant

"AL SEU GUST"

CHEF:
PEP MARTÍNEZ



LOCAL CLIMATITZAT

MENÚS DIARIS

TANCAT EL DIMARTS

*C/. NICOLAU TABERNER, CANTONADA
PASSEIG JAUME III. TEL. 12 03 12*

SOCIETAT

Vergonya, Caballers, Vergonya

Josep Manuel Luna
President Comitè Local Lluçmajor
Unió Mallorca

Els qui tenim l'oportunitat de veure els Plens de l'Ajuntament de Lluçmajor en directe o en diferit per la televisió de Lluçmajor; també tenim l'oportunitat de veure el que mai hauria de ser un Ple Municipal.

Els insults i amenaces s'han fet la pràctica habitual entre els membres de la corporació del nostre Ajuntament. El respecte a les persones i Institucions s'ha perdut, però almanco els ciutadans d'aquest municipi, si ens mereixem un mínim de respecte.

Està massa clar que els problemes personals, enveges i diferències que tenen entre els membres dels diferents partits del nostre consistori, interessen solament a ells. Als ciutadans d'aquest poble l'únic que ens interessa dels Plens són les resolucions i acords que es prenen per al funcionament d'aquest municipi.

Són lògiques les diferències entre els grups. És lògic que es defensin els temes amb força, i a moments hi hagi un fort acalorament a les discussions, però d'això al que ens fan veure cada darrer dilluns de mes, hi ha una gran diferència.

El dia que volguem anar a un espectacle ja hi anirem pel nostre compte; però quan anam a un ple de l'Ajuntament volem solament anar a conèixer els projectes, acords i decisions que es prenen, però sempre amb el respecte que es mereixen les institucions i ciutadans d'aquest municipi. ♦

18

BAR - CAFETERIA

CAN LAMPINO

- Menús casolans diaris
- Gran variació de plats combinats
- Pizzes casolanes fetes al moment
- Tapes variades
- Carn a la brasa
- Terrassa amb jardí

C/. de Gràcia, 59 (Lluçmajor)



COSMETICA

PERFUMERIA

REGALS

ROBA INTERIOR

*Infants, home i dona
Cursos de Brodats Artesans*

C/. Major, 101 - Tel. 12 01 34 - Lluçmajor

DOLÇ I SALAT

**FRUITS SECS • CONGELATS
POLLASTRES A L'AST**

Plaça d'Espanya, 8 - Tel. 66 24 06 - LLUCMAJOR



Xerrades de cafè

Anunci d'obres importants

Un que escoltava

- Diuen que aviat començaran les obres de reforma de la Plaça d'Espanya.

- Mem si serà veritat, perquè ja fa quasi un any que en parlen.

- Bé, però ja se sap, les coses i les obres de l'Ajuntament, sempre tarden molt.

- Però ara sembla que començaran prest, perquè m'han dit que per les festes de Santa Cànida volen inaugurar aquesta reforma de Plaça.

- També havien d'estar llestes les del Pla Mirall de s'Arenal, i vendrà l'estiu i no hi estaran.

- Ja veuràs que ho acabaran tot aviat, almanco abans que se celebrin les eleccions, perquè els que comanden volen poder dir que han fet moltes coses...

- I els contraris, que no han fet res...

- O que allò que han fet ho han fet malament.

- Bé, però què és que han de fer a la Plaça Espanya?

- Jo no ho sé concretament, però diuen que volen enrajolar de nou, posar nous bancs i nova il·luminació.

- Idò digues que serà una bona reforma.

- Supòs que les rajoles noves no seran tan bones d'espinyar i d'embrutar com les que hi ha actualment.

- No, com diuen, seran d'una altra classe, llises i més fortes.

- I els bancs, si són nous, i hi continuen els hortolans posant els animals de ploma i altres herbes al damunt, poden quedar els mateixos.

- Aquesta plaça nostra mentre també la facin servir per mercat, sempre tindrà mancances de netedat i vistositat.

- També diuen que aviat es posaran a reformar el casal de Ca'n Clar per convertir-lo en un centre per a persones majors.

- Sí, de la Tercera edat...

- O de la Quarta...

- Sí, tot manco dir-los vells.

- Vaig veure que els diaris deien que hi haurà de tot: bar, restaurant, sales de joc, televisió, conferències, serveis socials, i fins i tot, un metge d'aquells que arreglen els peus.

- Això és bo, perquè el cap de molts de vells ja és mal d'adobar.

- I de molts de joves d'ara! Sobretot d'aquests que fan corregudes de motos per dins el poble.

- De totes maneres, pareix que ara va de veres, i prest tendrem una nova Plaça Espanya i un nou centre per a la Tercera edat.

- Idò, llavors ja tendrem tres centres d'aquestes característiques.

- No, seran quatre, perquè també diuen que ara n'estan muntant un altre.

- Un altre? O és que tot són vells en aquest poble?

- I els joves? On és un centre per a ells? ♦

SPORTS

ca'n salom

Sabates

Infantil i juvenil



(Talles 18-40)

C/. Músic Joan Xamena, 12 • Lluçmajor



SEMAR

Industries Semar, s.a

C/. Tomàs Moserrol, 6 - 8
Tel. 66 01 57 - Fax: 66 29 01 (LLUCMAJOR)

DISTRIBUCIONES



La Sirena, s.a.

- Embolits
- Cuisols
- Formalges

Avda. Carles V, s/n Tel. 66 23 11 (Lluçmajor)



De noms i de llocs

(LII)

Es Canyar

C. Calviño
F. Jaume
J. Jaume
A.M. Monserrat
J. Monserrat
F. Mut
Fotos: C. Julià

Pel camí de *sa Torre*, dins *sa Marina*, a mà esquerra, davant *Son Mut*, trobam una finca que té un topònim més bé estrany per aquesta seca encontrada, *es Canyar*, propietat de la família Ripoll i Taberner. Volem contar-vos un poc la seva història:

De l'alqueria, d'origen musulmà, coneguda amb el nom de l'Alcariassa es va segregar, en el segle XIV, aquesta possessió llucmajorera. Era propietat de la família Tomàs "Taixequet" (1) de Llucmajor.

L'any 1413, ja era d'en Pere Puig, que en aquell mateix any la venqué a la família Mas (2).

L'any 1544 fou comprada a Miquel Mas i Antonina, la seva dona, per En Gaspar de Vilallonga (3).

El seu fill, Pere de Vilallonga, millorà la finca donant un seguit de rotes a llucmajorers. L'octubre de l'any 1554, facultava a Miquel Vicari, Joan Vidal i Jaume Contestí a fer una rota a *sa Torre* i *es Canyar* (4). I en el setembre de 1557 un contracte facilitava als germans Contestí establir una rota dins *es Canyar* (5).

Aquest fet era molt comú dins les possessions de *sa Marina*, els grans propietaris ho feien amb la finalitat d'ampliar les terres de conreu. Dona-



Portal de les Cases d'Es Canyar

ven per un temps, ben definit en els contractes, unes terres poc o gens productives, com són les garrigues o les terres ermes, i les recobraven com a terres de conreu tancades de bardissa o paret seca (6).

Aquest model de comportament, per part dels terratinents, que fou general a tota Mallorca, va fer que la producció de blat arribàs a duplicar-se al llarg del segle XVI, i a la segona meitat del XVII, s'aconsegüés el màxim de la producció, gràcies a l'augment de les terres conrades.

L'hereva de la família Vilallonga,

pel que fa referència a *es Canyar*, fou na Dominica Sant Joan (7). L'any 1656, es va millorar la finca, tancant-la de paret per la part de *Son Mut* (8).

L'any 1659, pel testament de Dominica Sant Joan, viuda del francès Frederic Rossell, la propietat passava a mans de la congregació trinitària (9).

Es important l'inventari ordenat per el P. Cristòfol Ballester, trinitari, i el Rd. Pere Antoni Fiol, Rector, que ens dona idea de com es trobava l'heretat en aquells moments. S'hi contà una guarda de denou animals, tretze toïsses (10) i sis anyells, tres someres i dos rucs (11). En aquells anys *es Canyar* confrontava amb les finques de *Son Mut Vell*, de Julià Mut, *Son Mut Nou*, de Bartomeu Mut, *sa Torre*, de Pere Ramon de Vilallonga, *Son Mut Aliardo*, del prevere Joan Garau, *Son Misser*, de Joan Vidal "Misser", *Son Munar*, d'Antònia Fiol i Malle i *Cas Frares*, d'Antelm Salvà (12).

En el segle XVIII, el trinitari la van arrendar. En tenim notícies gràcies a un dels contractes d'arrendament per a tres anys a favor de Catalina Carbonell, viuda de Damià Tarrassa. El pagament de dit arrendament es feia amb diners, 141 lliures mallorquines, 3 sous i 6 diners, i en espècies, "una olla de mantega i una pessa tendra de formatge amb els brossats de Dijous i Divendres Sant. A més l'arrendadora era obligada a fer unes millores dins les terres, tals

com: sembrar figueres, deu el primer anys, i aixecar parets o fer altres millores per un valor de 10 lliures. En l'escriptura queda ben clar que la tenència de bocs, cabres i cabrits queda penalitzada.

Aquest arrendament té unes característiques que volem destacar: 1) És per un temps molt curt, tres anys, que és un dels trets d'aquest segle provocat per l'augment dels preus dels queviures que es fa palès sobretot als anys en què les collites eren més deficientes (13). 2) Els pagaments són: en diners, espècies, sembra de figueres i millores, aquestes per un valor de 10 lliures mallorquines. Aquest model és motivat per la poca circulació de moneda que hi ha; i 3) La prohibició de tenir bestiar cabrum (14), molt més depredador que l'oví.

En el segle XIX, va quedar unida per compra a la possessió de *Cas Frares*, propietat de la família Salvà. El 6 de març de 1848, el canador Antoni Noguera, presentà un document manuscrit amb els topònims de les tanques de la finca:

Sa Quintana, s'Era, sa Tanca del Girat, ses Tanquetes, sa Tanqueta de sa Pleta, es Figueral de Moro de Prop, s'Hortalet de ses Abelles, s'Hortalet des Garrovers, Na Campins, sa Rota de Prop, sa Pleta, es Figueral de Moro de sa Pleta, sa Rota d'Enfora, es camp d'Avall, sa Rota Nova des Camp Gran i es Camp Gran (15).

(1). Alquerias d'en Taixequet: "La familia Tomàs era propietaria de varias de estas segregaciones de l'Alcariassa, como **El Canyar**, La Alqueria d'En Taixequet, les Males Cases y el Pedregar". HISTORIA DE LLUCMAJOR. Bartomeu Font Obrador. Tom II. Pàg.100. Ajuntament de Lluçmajor. Palma de Mallorca 1973.

(2). El Rafal Canyar había sido de Miguel Mas y Antonina su esposa- su padre Jaime Mas que se la transmitió en testamento de 1525, lo recibió de Pedro, poseyéndolo és-



Entrada a la Clastra de Cas Frares

te por compra a Pedro Puig en 1413-". o.c. Tom IV. Pàg. 296. Palma 1982.

(3). "El Rafal Canyar había sido de Miguel Mas y Antonina su esposa, quienes el 10 de noviembre de 1544 lo cambiaron a Gaspar Vilallonga, con el Rafal dels Carbonells. o.c. Tom IV. Pàg 296.

(4). Pedro de Vilallonga dio facultad en octubre de 1554 a Miguel Vicari, Juan Vidal y Jaime Contestí de hacer cierto pejugal en La Torre y El Canyar, cultivándolo durante 9 años, en área de 30 cuarteradas, citando sus delimitaciones: *afrontada de una part ab la pleta del Canyar y de altre part ab lo canto de la torre del torrent dels Carbonells de part altre ab le rotta den Cocho y ab le matexa part ab guarriga ques diu le Barracha den Mas y de part altre ab camp del Canyar anomenat le Rotta den Guarau*. Podrían conrarr cinco años, siguiendo siembra, para el siguiente barbecho desde Navidad adelante, sembrando luego cuatro años. Una condición muy importante a tener en cuenta era:

que tantes quorterades com fet dite rotta sian obligats fer tants matexos tonays de paret alli hont io volre tinent ab les dites rottes de sis palms de altitut". o.c. Tom III. Pàg. 190. Palma 1978.

(5). En setiembre de 1557 otro documento facilitaba a los hermanos Contestí a establecer otro pejugal en su finca del Canyar, entre las de Juan Vidal, Miguel Cócó y Juan Mut". o.c. Tom III. Pàg 190.

(6). Agr. Sistema de conreu que consisteix a deixar reposar un any sí i un any no un terreny empobrit per tal que torni a adquirir fertilitat. Pàg 822. DICCIONARI DE LA LENGUA CATALANA. Enciclopedi Catalana. Barcelona 1989.

(7). Dominica Sant Joan sucedió a Miguel Sant Joan y por una sentencia que recayó contra Francina, viuda y heredera de Jaime Joan de Vilallonga, sucesora ésta de Juan Príamo de Vilallonga, su mujer

Prudencia y Gaspar de Vilallonga, aquélla resultó acreedora en la heredad de Jaime Joan de Vilallonga. Este poseía el Canyar en calidad de heredero de Pedro Vilallonga su padre". o.c. Tom IV. Pàg 296.

(8). En 1656 Julián Mut y Dominica Sant Joan estipularon acuerdo sobre la pared divisionaria del Canyar y Son Mut: *la qual tira del carrero del Canyar fins a la possessió dita Son Mut Nou y me obliga jo dit Mut fer la dita paret a costas y despesas meas y aquella conservar-la jo y els meus ab pacte expres que dita senyora hem dona set palms de terra que se han de midar com diu dita paret per a fer aquella y dita senyora li dona la llenya y los fems que tindra dites escombres y per axo jo dit Mut me obliga pagar dita paret y los gastos se oferiran y conservar aquella jo y els meus, com esta dit, y a cas caygues algun tros de paret jo la pugue y los meus ferla a dit Mut y a sos hereus o successors". o.c. Tom IV. Pàg 296.*

(9). Un tomo en gran infolio ma-

nuscrito de 976 pàgines del ARM titulat *Immables heretats y aious que te y posseix el Convent del St. Spirit Orde de la Sma. Trinitat de la Present Ciutat de Mallorca*, ofereix abundant documentació de la finca el Canyar -topónimo más propio de la falda del Puig de Randa que de las marinas de Lluçmajor-, cuya propiedad por el testamento de Dominica Sant Joan, viuda del francés Federico Rossel, del 30 de enero de 1659 en poder de Jorge Barceló notario, pasó el 2 de mayo siguiente, por óbito de aquélla, a la institución trinitaria". o.c. Tom IV. Pàg 296.

(10). Tois-issa: *m i f ram ant i reg*. Cap de bestiar de llana entre un i dos anys, quan ja es pot tondre. Pàg 1546. **DICCIONARI DE LA LLENGUA CATALANA**. Enciclopèdia Catalana. Barcelona 1989.

(11). El inventario del 9 de mayo fue ordenado por el P. Cristóbal Ballester, trinitario y el Rdo. Pedro Antonio Fiol, rector, figurando el Canyar *confronta de una part ab possessió Son Mut Vell de Julià Mut, de altre ab possessió de Barthomeu Mut dita Son Mut Nou, de altre ab possessió dita la Torra del magnífich senyor Pere Ramon de Vilallonga y de altre part ab possessió dita Son Mut Aliardo del Reverent Juan Garau prevere y de altre part ab Son Misser de Juan Vidal alias Misser, de altre ab possessió dita Son Munar de la senyora Antonina Fiol y Malle muller del discret Nicola Malla scrivent y de altre ab possessió dita case dels Frares de Antelm Salvà de la qual es conductor Climent Noguera de dita vila al qual fa de annua merce 130 lliures, un quintar formage, dos añells, una ollata de mantega, dos fogasses per*

al die del Divenras Sant. En la finca se contaron: *19 bestias de llane aço es 13 toisses y 6 añellas grans bones y radoras; dos someras de 8 anys amb dos ruchs mamats, les quals te amítges Miquel garau de Son Mut Aliardo; altre somera que te amítjes*". o.c. Tom IV. Pàg 297.

(12). El Canyar *confronta de una part ab possessió Son Mut Vell de Julià Mut, de altre ab possessió de Barthomeu Mut dita Son Mut Nou, de altre ab possessió dita la Torra del magnífich senyor Pere Ramon de Vilallonga y de altre part ab possessió dita Son Mut Aliardo del Reverent Juan Garau prevere y de altre part ab Son Misser de Juan Vidal alias Misser, de altre ab possessió dita Son Munar de la senyora Antonina Fiol y Malle muller del discret Nicola Malla scrivent y de altre ab possessió dita case dels Frares de Antelm Salvà de la qual es conductor Climent Noguera*". o.c. Tom IV. Pàg 297.

(13). "Els contractes d'arrendament es feien sempre per un temps molt limitat (inferior a 10 anys), cosa que afavoria als terratinents-propietaris, ja que, quan acabava el termini, aquest podia modificar les clàusules i adequar la renda segons l'evolució dels preus dels cereals". Pàg 135. Volum II. **HISTORIA DE MALLORCA**. J. Alzina, A. Le-Senne, C. Blanes, A. Limongi, P. Fiol, A. Vidal. Edit. Moll. Mallorca 1982.

(14). Su arrendamiento del 10 de abril de 1709 lo recibió el Notario en el mismo predio, estando como testigos el Rdo. Bartolomé Ferrer, Beneficiado de la Parroquia de Lluçmajor y Tomàs Prunes, Cirujano de Palma y se hizo por 3 años, entre Fray Rafael Martorell

por el Convento Trinitario y Catalina Carbonell, V^a de Damián Terrasa de nuestra villa, pago de 141 l. 3 s. 6 d. Más 1 quintal de queso, media cuartera candeal, "una olla de mantega feta a son temps y una pesa tenra de formatge ab los brotsats de Dijous y Divendres Sancts tot aportat en dit Convent". Se convino lo que viene a continuación: "Es pacto que lo primer any del present arrendament hajeu y degau plantar deu figueras y lo ultim any que finireu aquest se estimeran aquellas per medi de dos peritas elegidoras una per cade part de nosaltres y se vos pendrà en compta o se vos pagarà lo valor hauran estimat essent aquellas brencades. Son de pacto que no pugau tenir en dit lloch cabres, bochs ni altre specia de bestiar cabrum sots pena de pagar els danys y perjuyos ocasioneran. Som de pacto que cade any hajeu de fer parets o altres milloras per valor de 10 l. las que aparexeran de major utilitat per dit lloch y que elegirá lo P. Procurador de dit Convent y aquellas se vos pendran en compta lo derrer any del present arrendament.

Tenim entregat en los antecedents arrendaments vint i sis quartades y mitja goret de una reya". o.c. Tom V. Pàg 289.

(15). Document manuscrit per n'Antoni Noguera, canador, l'any 1848, propietat de la família Ripoll i Taberner, amb la següent grafia:

"Quintana, la Era, Tanca del Girat, Las tanquetes, Tanqueta de la Pleta, Figaral de Moro de prop, Hortelet de les Beyes, Hortelet dels Garroveros, Na Campins, Rota de prop, la Pleta, Figaral de Moro de la Pleta, Rota de enfora, Camp de avall, Rota nova del Camp Gran, Camp Gran".

◆



HYUNDAI

SERVEI TALLER MECÀNIC J. TOMÀS

C/ Antoni Maura, 50 - Tel. i Fax: 971/66 14 72 - Lluçmajor

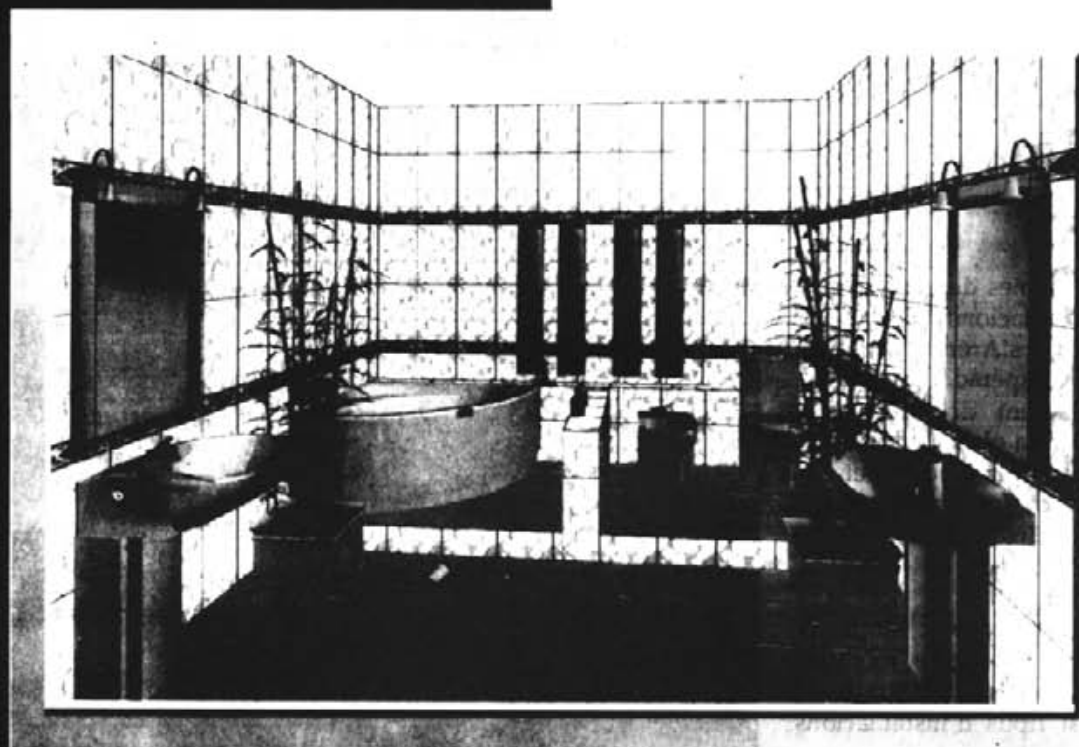

Com és la cambra de
bany dels seus somnis?

**Vegeu-la ara
a tot color.**



Roca

DIBA DISSENY
INTREGRAL DEL BANY



Avui mateix, gràcies
al nostre ordinador
podreu veure a
MASSANELLA la

vostra nova cambra de bany ROCA.

A tot color i en tres dimensions sense que
no hi manqui cap detall: banyera,
sanitaris, revestiments ceràmics, aixetes,
complements... Tot tal com ho havíeu
somniat i sense començar les obres.
Veniu a MASSANELLA i deixau de
somniar.



MASSANELLA

Ctra. Valldemosa, 44 - Tel. 75 03 45



D'ofici ... fotògraf

Magí Clar Miralles

Catalina Font
Coloma Julià

Amb motiu del 25è aniversari com a fotògraf ja entrevistàrem en Magí Clar el juny de 1985, i llavors ja ens va explicar moltes coses relacionades amb el món de la fotografia i concretament amb els avenços que la tecnologia li havia oferit al llarg d'aquells 25 anys de professió. Ara n'han passat 13 més i és evident que Magí n'ha viscut d'altres, d'avenços, i en viurà més, perquè encara que ha decidit jubilar-se, continuarà fent fotos, possiblement les que sempre havia volgut fer però que professionalment n'havia de fer unes altres.

Han passat 38 anys d'ençà que en Magí va decidir dedicar-se de ple a la fotografia després d'haver fet uns estudis per correspondència. Bona part d'aquests anys els ha compartit, també professionalment, amb na Maria Mercè Cañellas, qui li ha ajudat a fer tots els reportatges a més de portar endavant el negoci de venda de material relacionat amb la fotografia.

Són molts els canvis que heu presenciats en el món de la fotografia durant aquests anys?

- Hem presenciats tots els canvis. Quan vaig començar hi havia unes maquinets normals i les fotos es feien pràcticament en blanc i negre. No se'ns exigia tant com ara; per un reportatge de noces, posem per cas, feies sis o set fotos en color als nuvis i totes les altres en blanc i negre, en tamany postal es feia tot el reportatge. Es retrataven totes les taules i ara, això ja no ho fa ningú.

En general la gent es feia una foto de carnet i fins al cap de cinc anys no se'n tornava a fer d'altra, i ara ja comencen a necessitar carnets a la guar-



Magí Clar (1973)

deria i no paren fins a la tercera edat.

Actualment als fotògrafs se'ns exigeix una qualitat extrema, perquè si no no es notaria una feina d'aficionat amb la d'un professional. Abans fèiem fotos per un aniversari o per un sant perquè la gent no tenia màquines ni flaix mentre que ara tothom té una màquina i fa moltes fotos.

Al començament les màquines que tenia eren petites de 35 mm i després vaig passar al format més gros. Tenc una vintena de màquines, 6x6, 6x9, 4, 5x6.

Quin tipus de fotos feies al començament?

- A la primera època tothom feia en blanc i negre, havia de revelar els negatius i això duia molta feina, sobretot quan havia de fer dos o tres-cents carnets al mateix temps; perquè llavors, els carnets els fèiem nosaltres, no venien els de Palma.

També feia fotos per a les fàbriques de sabates. Retirava quinze o

vint mostres, llavors havia de fer cinc còpies de cada sabata i com que al dia següent se n'havien d'anar els representants i les fotos havien d'estar llestes, hi havia feina per a tota la nit; no et quedava més remei.

A Santanyí vaig fer 13 reportatges de primeres comunions en blanc i negre el mateix dia, anava amb una "lambretta" d'una casa a l'altra... Hi havia moltes resquittlades i fèiem tard per tot, fins i tot de vegades no érem a temps de retratar el moment de tallar la tortada...

Una vegada en van comanar 250 fotos de carnet per posar als recordatoris d'un que havia estat batle i vaig haver de fer les reproduccions en 24 hores perquè eren urgents. Tot això ha passat a la història.

I creus que hi haurà més canvis encara en el futur?

- N'hi haurà més perquè comença a estar en marxa la fotografia digital, magnètica. Les màquines de retratar magnètiques no empren rodetes, les fotos es poden enviar per telèfon o d'un ordinador a un altre, de cap a cap del món. Funcionen amb disquets i això, de cada dia tindrà més qualitat. Es poden modificar i retocar les fotos, les imatges es poden canviar de llocs, i al final tot ho fa un ordinador.

Què en saps, dels retratistes llucmajorers anteriors a tu?

- Hi havia en Francisco Salas i era una meravella sobretot per a les fotos d'estudi. Jo vaig aconseguir una ampliadora seva que tenia un amic meu en un galliner de foravila. En aquell temps, al "Baratillo" de Palma es trobaven negatius i n'hi va haver un que va aconseguir dues caps de negatius d'en Salas de Lluçmajor però com que no hi va haver vistes de Palma, que era el que cercava aquest individu, al final vaig aconseguir-los jo, però no hi va sortir gent de l'època dels nostres pares, sinó anterior.

Venia un altre retratista un dia a la



Magí Clar i Maria Mercè Cañellas

setmana, aquest no emprava ni ampliadora ni negatiu sinó un paper i llavors feia uns contactes. També en venia un, que li dèiem el "fotopon" i es dedicava a retratar jovenetes a plaça, feia fotos petites i llavors les exposava a ca na Meca i la gent triava.

A Lluçmajor hi havia molts d'aficionats perquè havien estat alumnes del Capellà d'es Rafalet.

Hi ha hagut temporades de més feina o sempre s'ha mantengut el mateix ritme?

- Fa una quinzena d'anys feiem més reportatges que no ara perquè els fan els mateixos familiars o amics; d'altra banda també ens duen més rodets a revelar que no abans.

Devers l'any 80 un dissabte va fer neu i a les 9, a l'hora d'obrir ja hi havia devers deu persones que esperaven per comprar rodets. De les 9 a les 11 en venguérem més que en tres mesos. En Maties Mut, al cel sia, va aga-

far cotxe i va fer unes fotos precioses a Gràcia i quan nosaltres hi anàrem ja quasi no hi havia neu.

Quines fotos has passat més gust de fer?

- Quan varen venir els Reis a inaugurar els instituts. Va ser molt emocionant i la seva presència imposava, no m'imaginava que la reina fos tan alta i quan ens donaren maneta les cames em tremolaven. Em va agradar molt retratar unes coves d'un km de llargària que es trobaven a Vallgornera i l'anomenada illeta dels Republicans a s'Arenal, que vaig retratar de damunt l'hotel San Diego, abans de tomar-la.

Com ha estat la relació amb els altres fotògrafs?

- Hem procurat mantenir bones relacions amb tots. L'ambient és bo, sempre coincideixen uns quants fotògrafs a les celebracions i si a un li falla la màquina a l'hora de fer una foto un altre la fa i llavors la hi dona. No-

saltres entràrem amb bon peu perquè quan ens casàrem vàrem demanar a en Fermín que ens fes el reportatge i quan el va haver fet ens va donar els dos rodets perquè els revelàssim nosaltres. Ens va regalar els rodets i els férem revelar a Madrid, on érem de viatge de noces i al cap de dos dies ja tenguérem les fotos. A partir d'aquí va començar una bona amistat.

Recordau alguna anècdota curiosa?

- Fa devers quinze anys vàrem fer un reportatge de noces i hi va haver un matrimoni de Lluçmajor que ens va demanar que els féssim una foto a ells dos i al cap de devers mig any va venir l'home per veure si d'aquesta foto li podríem treure només la seva dona per fer recordatoris i, davant la sorpresa que s'hagués morta la dona, ens va dir que encara no però que "estava al caer", i que ell ja ho tenia tot a punt fins i tot les sabates embolades.

Fa més poc va venir una dona amb unes fotocòpies perquè li havien dit que els fotògrafs teníem flaix i per això, en un moment, li podríem enviar els papers a la península (pobreta, havia confós el flaix i el fax).

L'anècdota més negativa és que sempre tenim 60 o 70 sobres amb fotos que no vénen a recollir, més de dos reportatges de noces de fa cinc o sis anys, que no han vingut a cercar, i tres reportatges més recents: dos bateigs i una comunió. Hauria estat més lògic que no els haguessin comanat.

Pel que sembla en Magí i na Maria estan contents perquè deixen un bon record a la clientela i perquè es troben en plenes facultats de salut per continuar vivint, amb d'altres curolles i, per descomptat, sense prescindir de la fotografia. ♦

CLÀSSICS • NOVETATS • IMPORTACIÓ

Teixits Llevant

Atenció Especial als Lluçmajorers

Plaça Barcelona, 2 (zona Es Forti)
Tel.: 45 70 78 • PALMA

PERRUQUERIA

Fi na

C/. d'Es Vall, 49

Tel. 66 11 58



Cabo Blanco

Miquel Cardell

Nos vemos en Cabo Blanco si tienes cojones. La frase és sonora, rotunda, d'una elegància orangutana innegable, d'una hormonal mentalitat celtibèrica que resultaria commovedora. Si no fos que demostra fins a quin punt alguns racons de la Sala de Sessions municipal s'assemblen a una grada d'*Ultrasurs* més que a una reunió institucional del màxim òrgan democràtic d'un dels municipis amb més ínfules del Migjorn de Mallorca.

Així i tot, si encara confiam una mica en el sentit del ridícul, en la pura dignitat, en la mica de consciència democràtica de la conciutadania, haurem de manifestar el nostre reconeixement a Joaquín Rabasco per una de les més franques, espontànies i sinceres manifestacions del seu tarannà polític que li hem vist i sentit fer.

Vaig agafar la mala hora davant Tele Lluçma per veure la jugada en diferit. I s'ho pagava. Allà era, Don Joaquín, com un Tenorio o un Don Mendo, España profunda i olè, reptant el portaveu socialista: *Si tienes cojones nos vemos en Cabo Blanco.* Homèric. *Porque el honor es patrimonio del alma, y el alma solo es de Dios... Yo a los palacios subí, yo a las cabañas bajé, y tal y tal.* Un moment que passarà a la història i la llegenda de la vila, devora la Sopegada del Gegant, la Batalla, la ratlla del batle Mut, el Cometagiroavió d'En Pere de Son Gall i el bou que el torero Misseró i el Batle Molinou anaren a encaçar per la pleta de Tió. Un moment èpic, digne de ser cantat per Ossifar a la segona part de *En Gori Cúper té morenes*. Que va servir entre altres coses per veure com reacciona el gran insultador, un personatge que ha fet del seu estil precapocorpià, ric en figures de desqualificació personal, una manera de fer i entendre la política, per veure, deia, com aquest personatge reacciona quan li recreen la tanda d'insults que ell acaba d'en-

timar a una persona absent i per tant indefensa. I com els seus insults són una tàctica per defugir el debat seriós. No oblidem que, del que es parlava, era d'urbanisme, de l'airada defensa que fa la nostra dretona de certa suposada seguretat jurídica d'urbanitzadors en contra de la seguretat jurídica de la majoria de que les institucions podran usar tot el ventall legal per evitar, per exemple, urbanitzacions sense subministre d'aigua garantit. (Això si no són certes les llegendes sobre camions d'aigua *potabilitzant* cer aquífer del terme els dos dies abans d'una anàlisi tècnica de la qualitat de l'aigua, del qual depenia més que un paper). Una seguretat jurídica, la dels urbanitzadors, en nom de la qual, quan la vella batalla d'Es Trenc, Cañellas amenaçava amb indemnitzacions mil-milionàries als urbanitzadors: la sentència definitiva ho deixa en cent i escaig. Que no és el mateix. Hi ha coses que no canvien, i així ens va i ens anirà.

Cita en Cabo Blanco, Duel al Cap Blanc, Una noche en Caboblanco: Hooollliwood ja deu haver comprat els drets per dur al cine tanta glòria literària, riu-te'n de *Nissaga de Poder*, tanta grandesa i *hidalguia* tan rànçiamment espanyola, tan matonament universal. Però, pensant-ho bé, segurament haurem de concloure que el de Rabasco pot ser només, en aquesta pel·lícula, un paper de tenor còmic en pla malvat patètic de tebeo.

No hem d'oblidar que si Rabasco té més poder que el de les gònades esmentades és perquè el PP hi fa pactes. I que els hi fa perquè deu trobar que li convé més pagar aquest preu per passar amb la majoria absoluta per damunt qualsevol debat que haver de discutir i consensuar amb les altres forces la política municipal.

Així no ens sorprendrà que Gaspar Oliver de tot d'una no sentís la

famosa ària rabasquiana, i a la llarga, hagi consentit en maquillar-la i fer-la desaparèixer de les actes municipals: *Nos vemos en Cabo Blanco si tienes cojones.* Està empegueït el batle que els futurs historiadors de la Vila, si n'hi ha, vegin el que permetia i fomentava? està empegueït del llautó que mostra el seu aliat? Ara se'n tem? Del que hauria d'estar empegueït és de la seva contribució a que la política municipal perdi el temps per aquestes bardisses, davall a aquest nivell de xulada macarrona, falanjoide i quartelària. I de, enlloc d'enfrontar-se a evidències tan estridents, jugar a tirar-hi terra a damunt i què ha estat, com sempre, no res, i per avall. Que te pareix, Secretari? I mai més ben dit.

Clar que la ficció, l'emblanquiment de sepuleres pudents, el compendre la realitat com a ficció, no per entendre el seus mecanismes i treballar per millorar la vida de tots, ans per coreografiar la dramaturgia d'un electoralisme indissimulat és la sang mateixa del nostre govern municipal. La realitat no perdona ni descansa i, aquests dies, ens n'ha posat a davant un parell d'exemples.

Un, té a veure amb una piscina del Club de Tennis Son Verí, feta en mig del torrent, amb llicència municipal del 85, davant la qual veïnats de la zona varen anar als tribunals. Primer el Tribunal Superior de les Balears i ara el Suprem han donat la raó a aquests: la piscina no es podia fer allà on està. Ara el suprem n'ordenava la demolició a l'Ajuntament i l'amo de la piscina demana una indemnització de més de vuit-cents milions. I bé que fa, des del punt de vista que li donaren llicència. Vuit-cents quilos que podem acabar pagant nosaltres. I Oliver declara a la premsa que "ell no hi era" i que la cosa l'ha sorprès. Ni punyetera idea escoltin, se'n degué

assabentar pels diaris, com Felipe González. I s'embolica amb els interessos del Consistori i els del Municipi. Bé, en interès del municipi convé recordar que els responsables polítics d'aquella licència deuen ser els qui governaven quan es va donar: és a dir, la dreta local, AP i PDP, és a dir, la mateixa dretona que ara representa el PP. Responsabilitat política se'n diu d'això, que reclama llum i taquígrafs, pel bé de tots, i al manco, si hem de pagar per saber a qui devem el favor, amb noms, llinatges i sigles polítics. Llavors ens podem demanar si hi va haver informes tècnics, o si n'hi havia haguts d'haver, i que deien o que haurien, o no, d'hagut de dir.

El segon exemple té a veure amb el triomfalista anunci de superàvit al pressupost de l'any passat. I ja no en parlem de com es vol gastar aquest pressupost superàvit d'una cinquantena de milions que, en denúncia socialista, és pura disfressa d'un deute incobrable que suma 361 milions. Com quedam? La diferència rebaixaria la cosa fins a tres-cents quilos de dèficit. I els socialistes asseguren que l'interventor municipal ha recomanat repetidament que, en compliment de la llei, s'ha de donar de baixa aquesta partida. Bé, mentre l'interventor no ho desmenteixi, haurem de creure la denúncia socialista, com gats escalats. Però Lluçmajor va bé, i si protestes, nos vemos en Cabo Blanco. Però sense que consti en acta.

El tercer misteri de dolor passa per la llicència que el batle ha negat a la Plataforma Antiautopista per fer una festa reivindicativa a Plaça. Ja sabem de què va el tema, d'un PP disposat a assumir el cost polític d'una autopista imposada, que pot arribar al 20% dels seus vots a Campos i Felanitx (i a Lluçmajor?), però mai disposat a assumir, per exemple, el presumpte cost polític d'una normalització lingüística amb cara i ulls. Gaspar Oliver diu que no pot donar permís perquè potser que hagin començat les obres de remodelació de la Plaça -perill total!, ara ho veurem- i clar... cosa que estaria molt bé, si no fos tanta coincidència que sempre rebim i sien silenciats i invisibilitzats els mateixos: els disconformes, els anti port estanyolers, aquesta revista, el Gob per

la passada darrera Fira... Com a la rondalla d'en Pere i el Llop, senyor batle, arriba un moment que ja no el podem creure. Fins i tot si diu ver. O mig ver, perquè fa molt que sabem que una de les millors maneres d'amagar una veritat és dir-la a mitges.

Nos vemos en Cabo Blanco si tienes cojones. Repetiu-ho amb mi deu o trenta vegades. Gravau-ho en marbre i penjau-lo a la façana de la casa de la vila, inseriu-ho en lletres de sang i foc sobre fons de plom a l'escut de la vila del Fum Major. Però no ho poseu a l'acta, que sabrà greu al batle, deixau-hi caure només la infàmia de l'eufemisme, la dissimulació hipòcrita i misèrrima que vol esdevenir signe d'identitat. *Nos vemos en Cabo Blanco si tienes cojones.* Més o menys com a finals dels anys trenta n'hi havia que es veien a la vorera d'un camí, a la tanca d'un cementiri. *Nos vemos en Cabo Blanco.* Així està la majoria municipal. I tal vegada és una de les majors veritats que ha emanat del poder local els darrers anys. *Si tienes cojones.* I olé. FERIA de Abril en Chusmachó. Quina vergonya i quina llàstima. Amb el permís de molts, amb el vot de molts, mentre no es demostrí el contrari.

Nos vemos en Cabo Blanco. Després d'això sorprenen menys, per molt que alarmin, les històries sobre l'Institut que sent contar a una taulada festiva amb alumnes d'aquest centre, quasi per atzar. Històries alarmants de violència, de competència violent entre grups de pobles, que si llucmajorers, que si montuïrers, històries d'un grupúscul o banda més o menys arenal que imposa la seva llei, la seva llei de silenci i abús, a bufetades si cal, o esgrimint ganivets, navalles, armes blanques ben susceptibles de ferir i matar. I amb el suport dels pares d'alguns d'aquests presumptes. I amb el suport de companys o parents de fora del centre. Si això és cert, si només el deu per cent d'això és cert i no s'ha pogut prendre més mesura que la visita de la policia a les proximitats del centre, o fins i tot s'ha pres; si una mínima part d'això és tan cert com ho he sentit contar, n'hi ha prou per expressar una fondíssima alarma. Perquè una cosa, un mal inevitable,

és que quatre adolescents calents d'hormona es tupin un dia per això o allò (tan poc hem avançat? tant reculam?) i una altra encara infinitament pitjor és la violència feta llei, norma o normal. (Nota: aquest és un fragment volgudament alarmista, escrit sense comanar-me a déus ni diables, després de sentir contar unes històries que m'han impressionat profundament, i indignat).

Chusmachó, o Iummaió, que deia la veu pels altaveus del cotxe que anunciava en Xec Forteza al Recreatiu, amb la Col.laboració del magnífic ajuntament de Iummaió. En bon mallorquí, la modalitat que ara usen algunes. Política cultural. A dos mil pèlles. Exactament el mateix, em diuen entesos, i m'ho creec, que el que hauria costat fer-ho privat total sense suport públic. Però quina empresa ho duia? I quines relacions ha tengut aquesta històricament amb el PP?

I així i tot no seria just si no destacàs una estrena important: l'aportació econòmica de l'Ajuntament a una altra representació teatral organitzada des d'un centre d'ensenyament i estesa a altres centres de la vila. Detall envant, detall enrere, és un precedent positiu. Però a aquesta darrera, les butxaques i l'educació d'un grup de ciutadans en sortiren beneficiades.

La dormició gairebé no compta... La mort són moltes coses més, / que ens envolten, impregnen, i saturen / omnipresents, ferals, fecals, degradants escriu a un dels seus darrers llibres el poeta mallorquí Bartomeu Fiol, un dels més importants poetes vius de la nostra llengua, malgrat totes les marginacions que ha estat objecte per part de la cultura o literatura catalana més o menys oficial. Ara un grapat de mallorquins de prestigi semblen haver iniciat, sense conxorxa prèvia, una campanya justa i necessària de reivindicació de l'obra de Fiol a Barcelona, per exemple des de les pàgines del diari Avui: Porcel, Puig, i també l'amic Sebastià Alzamora (a qui veig també com a responsable de la selecció a una col.lecció de llibres de quiosc orientada a divulgar els grans poetes de la nostra llengua).

Si tot va bé, l'hauré tengut llegint la seva obra al Cafè Colon, fent viure les ja quasi tradicionals vetllades un

any més. A l'ombra d'un ver Dia del Llibre, més ver que el Dia del Best Seller. Més viu que la inacció municipal, en aquest com en tants d'altres camps de la cultura, poc menys que absoluta, si pensam que una flor no ha fet mai estiu. La dura poesia foliana, llegida des d'aquest fum local, puny a les nafres, però acompanya, i conhorta: *Seria bell de néixer molts de pics/ si l'ànim fos cada cop més net/ i descartàssim tanta avorrible mort/ i sobretot -i no és redundància-/ tanta avorrida autòpsia que ho anega tot...*

Quasi amb l'avorriment d'una revolta necessària, d'una denúncia que es planteja inevitable, però des de fa massa temps aquests fulls el nostre quadern s'han tornat a bolcar en les misèries, en les morts, en els bonys autoritaris i les bues embulladores del nostre polític anar fent. Jo hauria preferit parlar d'anècdotes sentimentals i costumistes de la llucmajoror o llucmajoritat nostra de cada dia i els seus cicles. D'una Setmana Santa que, a la vila, ha vist com la moda tamborera i percussiva, sense gaire gràcia, imaginació ni tan sols ritme, s'estén com un foc per les processons de caraput-

xes, o caperutxes som es deu tocar dir o es devia dir, més correctament, quan aquest costum s'introduí, tampoc no fa tant. Ara tothom tamboreja i no compararé amb els tambors andalusos, o aragonesos de Calanda, ni tan sols amb els de la andalusitzant setmana santa arenalera: una experiència que reclama observació, reflexió antropològica, geogràfica o jo que sé. Tothom tamboreja i alguns no saben ni que el protocol antic exigeix, en senyal de dol, llevar els bordons - em sembla que així s'anomenen aquests ressonaors- dels tambors el Divendres Sant. Tothom tamboreja i costa més sentir com arriba, com s'acosta, passa i fuig la música, estranyament inspirada per un alè mediterrani, la Banda tocant una vella ja habitual marxa fúnebre.

Posats a innovar, o a recuperar, trob a faltar les vexilles, aquestes banderes (que això vol dir la paraula llatina o llatinitzant) o penons que, pintats amb la simbologia barroca i onírica de la passió de crist encapçalaven no fa molt tant la processó com, si ho record bé, el pas de la Confraria del Convent.

Contaminació tamborera que, torn a insistir un altre any, em resulta especialment odiosa, molesta i antipàtica el matí de Pasqua a la processó de l'Encontrada. M'agrada posar-me devers el cantó del Carrer de la Font i veure com s'acosta la processó que du la imatge del ressucitat des del Convent: perspectiva visual del Llucmajor més fellinià i intemporal, que acompanya l'estrèpit de les detonacions de les salves des del fons de les quals comença a arribar la festosa i nostàlgica melodia de Solemnitat: tot un zoom sonor que s'hauria d'anar acostant, cada cop més fort i nítid, a mesura que la processó arriba... i llavors, burru-bum-bum-bum, com sempre, com a la rua o al Dijous Sant, els tambors i les cornetes l'envesten estridents i militaroides de per darrera, contaminació sonora, renou tòxic i hortera que tot m'ho desgavella. I prou que em costa resignar-m'hi, vell extravagant d'una llucmajoror que, qui sap, tal vegada només som quatre rates els qui la compartim, tot i que tal matí com aquell no ho sembla. Prou que em costa resignar-m'hi. A això i a tantes d'altres coses. Aquí o al Cap Blanc. ♦



ROVER 400 TURBODIESEL AHORA 183.000 PTAS MENOS.

Consumos desde 4,3 litros a los 100 Km. Versiones 4 y 5 puertas. Dirección asistida. Aire Acondicionado. Cierre centralizado. Inserciones de madera. Fievelunas eléctricas delanteros. Airbag del conductor y alarma perimétrica y volumétrica.

ROVER 200 Y 400 TURBODIESEL. CONSUMEN RÁPIDAMENTE LOS KILÓMETROS, NO LOS LITROS.

**ROVER 200 TURBODIESEL CON AIRE ACONDICIONADO
DE REGALO U OFERTA EQUIVALENTE.**

Consumos de 4,5 litros a los 100 Km. Versiones 3 y 5 puertas. Inserciones de madera. Airbag del conductor. Alarma antirrobo perimétrica y parrilla cromada.



MODELLO	POTENZA	ALZURA*
400 TD Sp 5V/4V	85 CV	2.362.000 Ptas
400 TD Sp 5V/4V	110 CV	2.397.000 Ptas
200 TD Sp	85 CV	2.053.000 Ptas
200 TD Sp	85 CV	2.363.000 Ptas

ROVER
ROVER TURBODIESEL
PORQUE TODO ES UN ROVER



ILLA MOTORS, S.L.

Avda. Ramon de Sant Martí, s/n
Tels. 66 01 46 - 908-63 00 49
Fax. 66 22 39 - [Llucmajor]

Jaume Oliver, Miquel Vidal, Pere de Son Gall, Biel Adrover, Marta Puig, Xesc Garcias, Pau Tomàs i més gent, fets i geps

Maties Garcias

Si el repàs als diaris d'abril el feim per gèneres, hem de donar compte de dues entrevistes interessants: la del catedràtic **Jaume Oliver** sobre les necessitats de l'educació ara que el Govern ja en té les competències, i la de **Miquel Vidal**, president dels hotelers de la Platja de Palma, sobre la introducció de la cuina mallorquina als hotels. El professor **Oliver** destaca que "el Govern haurà de fer un gran esforç perquè l'educació de qualitat és cara", però es lamenta que "la societat no és conscient de la importància d'un bon sistema educatiu".

En el capítol de reportatges, destaca el que ha fet **F. Verdura** en el DM sobre en **Pere de Son Gall**. Es titula "El helicòpter de Lluçmajor" i fa un repàs de la història de l'inventor. En el mateix diari també s'ha publicat un treball sobre les bandes de música i, a part de les declaracions de **Tòfol Barros**, hi surt fotografiat en **Biel Adrover**, del qual es diu que, amb 15 anys, "és el futur i un gran exemple de la bona salut" de les bandes.

Més gèneres: el periodisme d'investigació ha tret a la llum les estranyes formes de crear un negoci d'escurabutxaques en el qual les dones fan de tapanadora dels marits que no poden donar la cara per mor de les incompatibilitats. Entre el personal citat, no hi falten llucmajorers.

Pel que fa a les cròniques, els enviats especials per contar el viatge del president Mates a diversos països americans han parlat de **Font i Obrador** com a autor del llibre *Fray Junípero Serra, doctor de gentiles*, presentat a la ciutat mexicana de Santiago de Querétaro.

En l'apartat de notícies, hem tengut informació sobre la tesi doctoral de **Marta Puig**, centrada en els hàbits nutricionals dels adolescents de Palma. Diu la metgessa que molts de joves d'entre 14 i 18 anys creuen equivocadament que els sobra pes i que fan dietes per aprimar-se. També destaca que els adolescents consumeixen massa carn, embotits, pastes dolces, refrescos de cola i alcohol. Per un altre costat, hem sabut que **Elaine Lewis** i **Aina Maria Barceló**, alumnes del C.P. Jaume III, han guanyat el concurs de cartells per a la prevenció de drogues.

A la secció d'opinió, apartat de cartes al director, hem llegit els entusiasmes del jove socialista **Francesc Garcias** pel "company Pep Borrell" i les

protestes del també jove -no sé si socialista- **Pau Tomàs Ramis** contra el silenci informatiu de TVE durant la nit de les primàries. A l'altra banda política, el mateix que diu a l'adversari "te espero en el Cabo Blanco" s'ha queixat a l'UH perquè "a partir de ahora -es refereix a una sentència judicial desfavorable- a muchas personas de notoriedad pública, se les podrá descalificar y atacar (...) por todo cuanto energúmeno o sinvergüenza exista". L'autor de la missiva, que s'identifica com a "concejal

de un paupérrimo (sic) pueblo", no és de Sineu.

Però acabem amb tres imatges: la portada dels Quaderns de Cultura i Joventut de Palma, on surt en **Jaume Salvà Lara** en una cadira de director de cine, la foto de la pintora **Cati Aguiló**, tassó en mà, a la bulla andalusa de Son Trillo, i la d'una **tracalada de seixantins** asseguts davant el Colón i que ha immortalitzat el número especial sobre Mallorca de la revista de viatges GEO. ♦

FABRICA DE JOIERIA GARAU

(Ca'n Caieta)

Fabricant Illes Balears 030

Només es fabrica amb or de primera llei (18 K)



BUSCA ESTAS JOYAS EN LOS DISTRIBUIDORES 18 K

C/. Born, 29 - Tel. 66 04 03 - LLUCMAJOR

Testimonis documentals de la nostra història

Sebastià Cardell i Tomàs
Bartomeu Font i Obrador

(XIII) Testament de Bartomeu Duran mestre picapedrer de l'Església Parroquial (1836)

La investigació de la nostra història és plena de temes importants per estudiar i endemés desconeixem les personalitats que al llarg dels segles han forjat els nostres monuments, institucions i societat.

La nostra monumental església, el segon recinte més notable de la diòcesi com digué l'Arxiduc Salvador, presenta molts interrogants per conèixer i en primer lloc els seus artífexs. Sabem que l'ànima fou don Toni Evinent, banyolí, rector de Lluçmajor per espai d'un quart de segle llarg i fecond i que el qui la bastí amb la grandesa i el caràcter neoclàssic perdurable fou l'arquitecte reial, Isidre González Velázquez, que ens deixà el testimoni eloqüentíssim de la seva vàlua en la planimetria custodiada a la casa rectoral. Ens falten, emperò, molts més personatges llucmajorers i forans, eclesiàstics i civils, que tingueren un paper remarcable en la construcció de la nova fàbrica d'aquesta tercera església parroquial.

Avui donam a conèixer els trets familiars de Bartomeu Duran, mestre picapedrer, de l'església durant el temps més significatiu de la construcció. Es tracta del testament atorgat davant el notari Jaume Salom del 28 de juliol de 1836. Sols dos mesos després moria i quan segurament feia el seu treball de picapedrer, mai no havia pensat esser enterrat al cementiri rural, sinó dins l'església en la qual hi descansaven els restes dels seus avantpassats i familiars. Ací teniu la transcripció de la seva darrera disposició testamentària.

Dia vint y vuit de Juliol del any del Señor mil vuitcents trenta y sis.

En nom de Deu Nostro Señor Jesu Crist, y de la humil sempre Verge Maria Mara sua y advocada nostra concebuda sens macula de pecat original. Amen. Com ninguna cosa sia mes certa que el morir é incerta la hora de la nostra mort per lo que diu el Sant Profeta disposa de la tua Casa y bens perque morirás y no sempre viuras, per esto yo Bartomeu Duran Picapadrer fill de Bartomeu y de Francisca Mir consortes difunts natural y visí de Llummajor, sa de cos y enteniment, firme paraula y memoria integra (de tot lo qual yo de conixer á dit testador don fé) volent dispondrer dels bens temporals que el Sor. me ha encomanats en esta vida mortal para millor alcanzar los espirituals y eterns fas i ordeno este mon ultim nuncupatiu y derrer testament en el qual nombro Marmasors, de esta ultima voluntat mia executors á Juana Ana Salva ma muller, á Bartomeu, Damia, Francina, Catalina, Juana Ana, Damiana, y Joaquina Duran mos fills á los quals prego fasen y execu-ten lo pio que per mi en esta disposicio troberan ordenat.

Primerament encoman la mia anima en mans de Deu Nostro Señor, elegesch Sepultura en el Cementiri rural de esta vila, y la Yglesia Parroquial per las exequias de mon funeral, Ofici y dames de mon enterro se fera á voluntad y direccio de dits Marmasors. Y para que Deu Nostro Señor tinga misericordia de la mia anima y me perdon las mias

culpas y pecats fas los llegats pios sigüents:

Dex al Reverent Sor. Rector, ó Vicari de la Yglesia de ahont seré parroquiá el dia de mon obit sinch sous per son dret Parroquial per una vegada. Per amor de Deu á la terra Santa dos sous tambe per una vegada.

Dex á la Manda forsoza Dotze reals de velló. Destino per la mia obra pia duas lliuras de esta moneda.

Per dret de institucio per tota part heretat y llegalitima dex á Bartomeu, Damia, Francina, Catalina, Juana Ana, Damiana y Joaquina Duran mos fills, y fillas, y á los postumos sinch sous de esta moneda á cada un; y á més dex á las famellas estatje y abitacio en las mias Casas y Corral mentras seran fadrinas ab los quals aquells y aquellas hareuas meuas particulars fas é instituesch y ells y ellas á mi premorts ó premortas ab infants á sos infants nets meus in stirpe, et non in capita.

Pagadas, cumplidas y satisfetas todas las demunt ditas cosas deutas y qualsevols altres obligacions mias que en el dia de la mia mort aparexerá estar yo tingut y obligat en los restants empero bens meus mobles, é inmobles presents y venidors, drets, veus, credits y accions á mi espectants are y en lo venidor per qualsevol causa, via, ó raho. Hareva meua universal propietaria fa, é instituesch á Juana Ana Salva me Muller á ses voluntats y per el cas de premorirme, ó de morir esta sens dispondrer hareus fas, é instituesch per iguals parts á dits Bartomeu, Damia, Francina, Catalina, Juana Ana, Damiana, y Joaquina Duran aventatjant á las famellas ab la roba blanca de son calsar y vestir que respectivament tindran, y ab la caixa.

Esta es la meua ultima y darrera voluntad la qual lloho, aprovo, ratifich y confirmo y la matexa valer vull per via y dret de testament la qual si per tal no podra valer vull valga per Codicil, donacio per causa de mort, ó per aquella ultima disposicio per la qual millor podrá valer perpetuament tenir forsa y valor de ultima voluntad. Revoch tots los testaments, codicils, donacions per causa de mort y dames disposicions per mi fins este dia fetas y ordenadas en poder de qualsevols Notaris, ó escrivants encara que contengan qualsevol genero de paraulas derogatorias perque de todas me panet y vull se tengan per no fetas á excepcio de esta que es la meua ultima resolucio, y com á tal la otorgo y firm, y vull estigue secret entre Deu Nostro Señor, Yo, y el Notari infrascrit fins que Deu haje fet de mi ses voluntats.

Fonch fet y firmat este testament en Llummajor y Casa del Notari infrascrit dits dia mes y any de antes expresats; essent testimonis pregats y rogats per dit testador de que don fe, Dn. Josef Salom y Gomila, Jaume Salva Casetas, Gaspar y Bartomeu Monserrat, Juan Mulet Sastre, Antoni Catañy, y Llorens Cirerol alias Guiterra tots visins de dita vila. Y yo el Notari infrascrit que pregat y requirit he rebut este testament que no ha suscrit dis testador per no saber escriurer pero lo ha suscrit á son ruego y presencia dit Salva testimoni, de que don fé. = Jaume Salva.

Devant de mi Jaume Salom. Notari (rubricat)

ARM, Prot S - 1971, 186-187 girat. ♦

Sa penya d'es falcó

- Al darrer plenari municipal, els regidors del PSOE abandonaren la sala en senyal de protesta ja que el batle va prohibir que constàs en acta el que en el plenari ordinari anterior havia dit el portantveu del PSOE, Sr. Garcies ("Barrabás") el Sr. Rabasco Ferreira ("Ecce Homo"), quan el retà a veure's al Cap Blanc per dirimir les seves divergències: "Si tienes cojones, nos veremos en el Cabo Blanco" -li digué.

Aquest desafiament per resoldre una discussió o ofensa, pròpies dels espadatxins del S. XVII a Europa i dels pistolers al S. XIX a l'Oest americà, fa pensar al mussollet en la pel·lícula "El faro del fin del mundo", protagonitzada per B. Lancaster i Y. Brynner. Qui fa de pirata en el cas de "El far d'es cap Blanc", com a certa classe de lectures per a infants, ho deixam a gust dels lectors.

A Lluemajor els desafiaments es feien al "lloc sagrat" i era cosa d'al.lots, i no de persones majors, i molt menys de gent que pel càrrec que ostenta, hauria de donar exemple en el comportament i les formes al poble que representa.

32

- Els tres darrers plenaries han estat molt moguts, però si tenim en compte que s'atraquen les eleccions i que ara la TV Lluema ja es rep des de s'Arenal, ens temem que s'ha obert la caça, caça que durarà més d'un any, fins que hagin passat les eleccions.

- Teníem entès que el secretari de l'Ajuntament és qui ha de donar fe en la mesura que sigui possible del que es diu als plenaries i que aquesta tasca correspon a un funcionari de l'administració, i no a un polític, per evitar que, per qüestions de conveniència, per omissió o per excés, amagui el que s'ha afirmat.

Que els funcionaris no volen peres amb el batle i que molts d'ells estan acollonits és de domini públic, però si els partits de l'oposició no prenen mesures de caire legal, una vegada consultat els serveis jurídics del seu partit, i dema-

nen responsabilitats a qui pertoqui, és ben segur que en Gaspar, en nom de salvaguardar el bon nom del poble de Lluemajor davant la història, s'haurà carregat el que els polítics encara no havien embrutat: el fet que les actes fossin un viu reflex del que passava, del que es deia, de la veritat. Les actes d'avui en endavant tendran el mateix valor "històric" que tenien en temps de la dictadura.

- L'honorabilitat de la història del poble de Lluemajor, no serà més dolenta perquè a les actes d'un plenari hi consti el que s'ha dit que si no hi consta, mentre en queda testimoni escrit i visual en els mitjans de comunicació locals, revista i TV.

El remei que s'ha pres per amagar un mal és pitjor que la malaltia i el que en quedarà per a la posteritat serà que l'únic batle que es va negar que s'escrivis la veritat fou un batle del PP: el batle Gaspar Oliver.

- Hi ha una dita que resa així: "els llucmajorers de dos en dos no fan tira". Una mostra més que això és així és el que està passant entre la gent dita de la tercera edat del nostre poble. Hi havia un local per a ells i ara ja n'hi ha devers tres.

Això recorda quan en temps de la República cada partit tenia la seva banda de música (deuen ser de la República, aquests nostres padrins?), en comptes de, llevant partidismes, fer una gran "Banda llucmajorera". Esperem que quan hi hagi el nou local que es pretén fer per a la gent major, al cantó de les "cisternes majors" i s'hi juntin totes les "bandes" i "bandolines", l'"encontrada" no acabi com la "processó de la moixeta", que acabà a cops de ciri.

- El carrer París continua essent un magatzem instal·lat a la via pública. La calçada i la voravia continuen essent ocupades per contenidors i per caramulls de fustes.

Quina taxa d'ocupació de la via pública deuen pagar?

Qui la deu cobrar?

Per què uns sí i els altres no?

Que us multin per ocupació indeguda de la via pública, serà un bon moment per fer les preguntes anteriors als funcionaris i/o polítics que us discriminen.

- El Pla Mirall ha arribat a s'Arenal, i al carrer de Sant Bartomeu han eixamplat les voravies i hi han sembrat arbres. No han mirat molt prim, devia ser un barrisc, ja que n'hi ha de tota mida, des d'uns 5 cm fins a 1,5 cm de gruix. També hi hem trobat a faltar els estalons per aguantar-los i preservar-los de les inclemències del vent i de certa classe de bestiar que al llarg de l'estiu passarà pel carrer.

Per tal que quedi constància "històrica" de la bondat de les mesures preses per l'excel·lentíssim Ajuntament de Lluemajor, ens atrevim a suggerir que en lloc de fer-s'hi les fotos de rigor el mes de maig hi vagin el mes de novembre i es fotografiïn devora un arbre, si en queda cap. ♦

CENTRE OPTIC EXPOLENT



C/. Sant Cristòfol, 30
Tel. 44 13 74
S'ARENAL

CONSTRUCCIONS



LAMPINO, S. L.

Especialistes en reestructuració
de cases antigues

C/. Nord, 9 - Tels.: 66 04 88 - 66 17 61 - 66 08 38

Restaurant

Gran Via

Noces - Banquets - Comunion
i Bateigs

Informació: Tel. 66 03 17- LLUCMAJOR



N.I.F. B 07914650

FONTANERIA LLUCMAJOR S.L.

Instal·lacions sanitàries - Calefacció
Piscines - Aire condicionat

*Des del passat febrer hi ha
un nou lampista a Llucmajor.*

*Si teniu qualque problema
cridau-nos.*

Estam al vostre servei

C/. Ciutat, 14 - Tels.: 66 00 53 - 989/17 05 70
Llucmajor

TALLER MECANICO NOGUERA

DEL MOTOR I DE L'AUTOMÒBIL

Pedro Noguera Enseñat

AGENT OFICIAL

Taller autorizat



automòbils



C/ Ripoll, 30 - Tel. 66 22 13

ANTÒNIA ISERN

major net

Perruqueria unisex

C/. MAJOR, 7 • LLUCMAJOR • TEL. 66 13 59

Si ho ha
guanyat

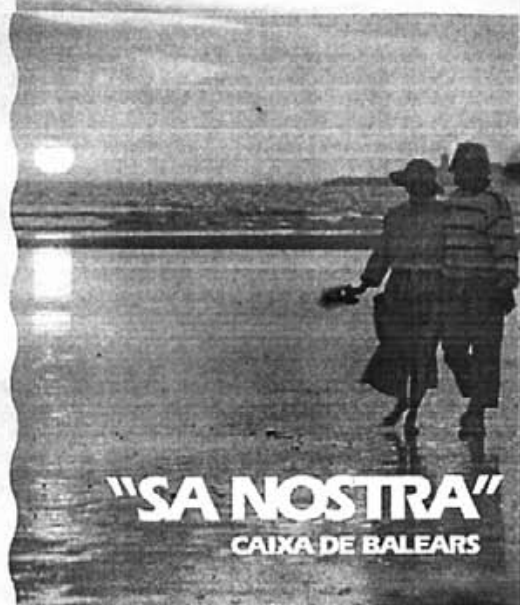

"SA NOSTRA"
CAIXA DE BALEARS



Esports

Futbol CD Espanya

M. Reinés

Fotos: J. Quintana

**Resultats corresponents
a la jornada 4-4-98**

BENJAMI B

Espanya, 1 - Algaida, 1 (gol de Maya)

ALEVI I

Génova, 1 - Espanya, 5 (gols de Oller -3-, Oliver i Barceló)

ALEVI II

Espanya, 0 - Olímpic, 5

INFANTIL I

Espanya, 7 - Felanitx, 0 (gols espanyistes de Xus -4-, Server, Morey i Caldés)

INFANTIL II

Espanya, 1 - Artà, 0 (gol de Ll. Galiano)

CADETTES I

Artà, 5 - Moragues, 1 (gol de M. Moragues)

CADETTES III

Pla de na Tesa, 2 - Espanya, 8 (golejada espanyista a càrrec de Ferragut -3-, Esteve, Monserrat, Carmona i dos gols de Dani)

JUVENILS

Espanya, 3 - Sóller, 6 (gols de Jeroni, Xisco i Maties)

PREFERENT

Espanya, 5 - Casa Miss Jotul, 2 (gols espanyistes marcats per Cristian -3-, Alberó i Capellà)

**Resultats corresponents
a la jornada del 25-4-98**

BENJAMI A

Espanya, 0 - Felanitx, 3

ALEVI I

Espanya, 1 - Cide, 0 (gol marcat per Oller)



C.F. Lluçmajor masculí



C.F. Lluçmajor femení

ALEVI II

At. Manacor, 2 - Espanya, 0

INFANTIL I

Espanya, 4 - Pollença, 1 (golejada local a càrrec de Xus, Mut, Manresa i Server)

CADETTES I

UD Poblera, 1 - Espanya, 2 (gols de M. Martí i Ll. Garí)

CADETTES II

Sant Alfons, 1 - Espanya, 2 (gols dels jugadors espanyistes Edi i Dani)

JUVENILS

Espanya, 7 - Bunyola, 2

PREFERENT

Espanya, 0 - Son Roca, 1

** Els equips dels quals no heu tengut informació és perquè es trobaven en jornada de descans. ♦*



Bàsquet

Club Joventut Lluçmajor

G. Oliver

Infantil masculí

Ja acabant la temporada, l'equip infantil masculí, se veu que presenta uns jugadors en possibilitats, ja que, la major part pugen en una molt bona forma física i una tendència clara a l'adaptació a les formes i tècniques pròpies del bàsquet.

Entrenats p'en Javi Castro i en Miquel Gual, han quedat en 7è lloc de la classificació. Ells són: Emilio Rodríguez, Pedro Acosta, Jaume Vidal, Joan Miquel Sorell, Biel Vidal, Enrique del Río, Xavier Lires, Xavi Borràs, Lluís Medina, Mateu Llompart i Miquel Joan.

Força i endavant!

Mini masculí

Estan entrenats per Pedro Tomàs i Biel Sorell. Els minis, en aquesta etapa estan a punt d'aprendre, d'aprendre molt, d'aprendre-ho tot. Alguns d'ells encara són benjamins, alguns no van més que als entrenaments, emperò els fa molta d'il·lusió formar part d'aquest equip. Han acabat la lliga en la novena plaça.

Aquests són els jugadors: Tomeu Blanc, Miquel Cardell, Insinio Pascual, Toni Colomar, Miquel Àngel López, Toni Jaume, Toni Cardell, Adrià Alcalà, Pedro José Ferratjans, Tomeu Gual, Francesc Salvà, Miquel Amer, Javi Cifre i Marcos.

Continuau amb aquesta il·lusió!

La directiva del Club vol celebrar el final de la temporada i està organitzant una festa esportiva, plena de concursos i jocs on hi podrà participar tothom, jugadors, entrenadors, directius, pares i amics i simpatitzants.

Aquesta festa serà acabada amb una monumental paella. Tot això serà al Poliesportiu Municipal de Lluçmajor, el 31 de maig.

Enhorabona al Club i que no decaïguen aquestes iniciatives. Els jugadors se senten recolzats i els familiars participen de l'alegria dels joves. ♦



EURO - IDIOMAS

Lluçmajor

*Aprèn idiomes amb grups molt
petits amb professors amb experiència
natis i llicenciats*



Acadèmia d'Idiomes
Carrer Rei Jaume II, 48 • Lluçmajor • Tel. 66 11 33

Notes columbòfiles:

Del mes d'abril

Les classificacions de les diferents curses duites a terme fins ara són les següents:

Classificació d'Eivissa

- 07-02-98 Joan Janer
- 14-02-98 Bernat Bonet
- 21-02-98 Francisco Rosselló
- 28-02-98 Salvador Paniza
- 07-03-98 Llorenç Tomàs Sastre

General Eivissa:

- 1.- Joan Janer
- 2.- Jaume Server
- 3.- Gil Garau

Classificacions de Velocitat:

Calp de data: 7 de març de 1998

- 1.- Bernat Bonet amb el colom 15.088-97 a 1.231 m x m
- 2.- Jeroni Tomàs 14.603-97 1.220
- 3.- Francisco Rosselló 196.719-96 1.219
- 4.- Jaume Server 14.379-97 1.216

Calp de data: 14 de març de 1998

- 1.- Francisco Rosselló amb el colom 196.775-96 a 1.262 m x m
- 2.- Francisco Rosselló 196.768-96 1.259
- 3.- Francisco Rosselló 13.963-97 1.250
- 4.- Francisco Rosselló 13.938-97 1.250
- 5.- Llorenç Tomàs Sastre 197.311-96 a 1.367 m x m

Lorca de data: 9 d'abril de 1998

- 1.- Jaume Amengual amb el colom 14.776-97 a 1.405 m x m
- 2.- Gil Garau 13.813-97 a 1.402 m x m
- 3.- Bernat Bonet 15.068-97 a 1.379 m x m
- 4.- Julià Monserrat 198.047-96 a 1.364 m x m
- 5.- Bernat Bonet 15.015-97 a 1.348 m x m

Madrid de data: 29 de març de 1998

- 1.- Jaume Server amb el colom 14.329-97 a 584 m x m
- 2.- Bernat Bonet 15.032-97 a 444
- 3.- Gil Garau 24.803-95 a 437

Classificacions de Gran Fons:

Cabeza de Buey de data: 17 d'abril de 1998

- 1.- Joan Janer amb el colom 42.000-97 a 1.193 m x m
- 2.- Gil Garau 13.813-97 1.186
- 3.- Miquel Munar 196.563-96 1.148
- 4.- Llorenç Tomàs Sastre 14.071-97 848
- 5.- Julià Monserrat 197.918-96 835
- 6.- Llorenç Tomàs Pons 14.710-97 829
- 7.- Gil Garau 13.830-97 817
- 8.- Llorenç Tomàs Pons 33.794-94 738

Puertollano de data: 24 d'abril de 1998

- 1.- Bernat Bonet amb el colom 14.600-97 a 1.137 m x m
- 2.- Joan Janer 14.858-97 a 744
- 3.- Julià Monserrat 15.517-97 497
- 4.- Jaume Amengual 196.780-96 493
- 5.- Antoni Oliver 15.101-97 487

Oriola de data: 21 de març de 1998

- 1.- Gil Garau amb el colom 196.894-96 a 1.478 m x m
- 2.- Salvador Paniza 196.419-96 1.418
- 3.- C.P. Son Verí 12.538-97 1.400
- 4.- Jaume Amengual 36.053-97 1.395

Calp de data: 28 de març de 1998

- 1.- Llorenç Socias amb el colom 14.051-97 a 1.033 m x m
- 2.- Llorenç Socias 13.794-97 a 1.013 m x m
- 3.- Francisco Rosselló 13.966-97 a 1.012 m x m
- 4.- Forster i Miguel 8.027-97 a 1.009 m x m

Oriola de data: 4 d'abril de 1998

- 1.- Joan A. Agullo amb el colom 197.239-96 a 1.484 m x m
- 2.- Francisco Rosselló 13.959-97 a 1.479 m x m
- 3.- Bartomeu Barceló 14.409-97 a 1.479 m x m
- 4.- Gil Garau 13.875-97 a 1.477 m x m

Calp de data: 25 d'abril de 1998

- 1.- Francisco Rosselló amb el colom 13.968-97 a 1.253 m x m
- 2.- Bernat Bonet 15.062-97 1.250
- 3.- Joan A. Agullo 197.236-96 1.200
- 4.- Bernat Bonet 15.060-97 1.191

Classificacions de Fons:

Baza de data: 4 d'abril de 1998

- 1.- Joan Janer amb el colom 14.858-97 a 1.430 m x m
- 2.- Bernat Bonet 196.645-96 a 1.412 m x m
- 3.- Joaquin Janer 196.657-96 a 1.399 m x m
- 4.- Jaume Server 14.318-97 a 1.386 m x m
- 5.- C.P. Son Verí 12.548-97 a 1.372 m x m
- 6.- Jaume Amengual 197.421-96 a 479 m x m
- 7.- Bartomeu Taberner 14.468-97 a 448

Tercer Trofeu Ciutat de Lluçmajor

Madrid de data: 29 de març de 1998

- 1.- Jaume Server amb el colom 14.329-97 a 584 m x m
- 2.- Bernat Bonet 15.032-97 a 444
- 3.- Gil Garau 24.803-95 a 437
- 4.- Llorenç Tomàs Sastre 14.067-97 a 396
- 5.- Francisco Roig 196.564-96 a 338 ♦



**Servei de begudes
i menjars de qualitat
a bon preu**

Avda. Carles V
Tel. 66 11 17



Entre noltros

Naixements

- Joan Francisco Mòjer Sotoca, fill de Joan i Francisca, nasqué el 28-3-98.
- Maria del Mar Soler Sampol, fill de Jesús i Rosa Maria, nasqué el 27-3-98.
- Laura Ramírez Gómez, filla de Joan Manuel i Manuela, nasqué el 28-3-98.
- Aina Amengual Cantallops, filla de Bernat i Maria, nasqué el 31-3-98.
- Joan Caldés Cloquell, fill de Miquel i Catalina, nasqué el 5-4-98.
- Maria Francisca Puigserver Ribas, filla de Francisco i Esther, nasqué el 2-4-98.
- Pau Jaume Roig Monserrat, fill de Joan i Maria, nasqué el 9-4-98.
- Aina Garí Roig, filla de Mateu Joan i Catalina Maria, nasqué el 13-4-98.
- Rubén Alberto Amengual Sans, fill de Maties i Maria Elionor, nasqué el 15-4-98.
- Antònia Miralles Soler, filla de Jaume i Catalina, nasqué el 17-4-98.
- Joana Maria Janer Font, filla de Miquel i Joana, nasqué el 14-4-98.

Matrimonis

- Juan Gonzalo Martín Ramírez i Débora Flores Sansom, es casaren el 21-3-98 a l'església Ntra.Sra. de la Lactància (S'Arenal).

Defuncions

- José Leopoldo Mezquita García, morí el 18-3-98 als 38 anys.
- Filiberta García-Royo Pérez, morí el 20-3-98 als 65 anys.
- Joan Puig Garau, morí el 25-3-98 als 73 anys.
- José Ruíz Díaz, morí el 4-4-98 als 77 anys.
- Isardo Mora Pozuelo, morí el 29-3-98 als 71 anys.
- Antoni Torres Ferran, morí el 5-4-98 als 71 anys.
- Margarete-Georgina Zimmermann, morí el 7-4-98 als 81 anys.
- Aina M. Contestí Vidal, morí el 15-4-98 als 83 anys.
- Catalina Janer Juan, morí el 18-4-98 als 85 anys.
- Margalida Pons Salas, morí el 21-4-98 als 86 anys.
- Maria Vadell Caldés, morí el 23-4-98 als 87 anys. ♦



TELYCO

LLUCMAJOR

Grupo Telefónica



Alta de Líneas Telefónicas.

Teléfonos Básicos, Inalámbricos, Contestadores.

Teléfonos Móviles.

Fax (papel térmico y normal).

Centralitas telefónicas.

Contratos de Mantenimiento.

Venta y Reparación de Equipos Telefónicos.

Distribuidor Oficial:



MoviLine



MoviStar



C/. Antonio Maura, 57 Bajos. - 07620 LLUCMAJOR - Tel. / Fax: 12 10 83
C/. Reyes Católicos, 33 - 07007 Palma - Tel.: 27 34 06 - Fax: 25 02 71

Sopa de lletres 13 Carrers del poble de Lluçmajor

Llorenç Mascaró

C M A H V E A N O A T D E H A F
E O C E T N O F C H N R P N K O
A N G P O H B E R T N R D I V A
M O T I Ç E Y I N L O C O J P T
C V N A N Z N E C P L I M B O P
X U N I E P I L O M C U D O E U
O T Y B R R E R N U J T I N U N
A R T X O L S Ç T A M A L S A Z
Z B N R L C N I R R A T D A T U
I M E A L S T R I E Ç P N I E A
S G V A T S B O J V C G U R N X
A R N A N I N J R I E T Z E F L
G S O O A M S A I L N P Ç S M A
I N C P S I A M S O Z C P X Z E
R A I B U Z M P A O M C E A Ç D

Solució del mes passat

- Granados
- Koos
- Boccherini
- Frescobaldi
- Bach
- Derbenko
- Grieg
- Mancini
- Hahn
- Bizet
- Brouwer

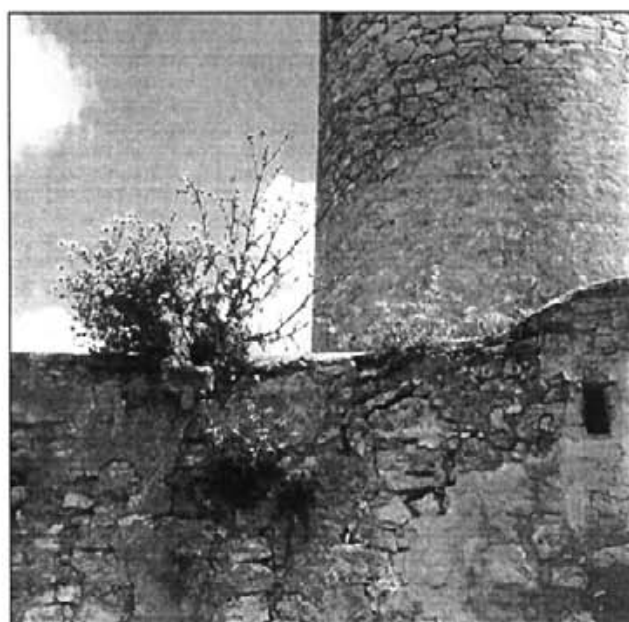

Quan hi ha herbes a la terrada d'un molí és que hi ha cruï, i quan hi ha cruï hi ha goteres, i això és el començament del final. ♦

38

Sa Libreria

Llibres, contes,
jocs educatius,
material d'oficina

C/. Sa Font, 15 • Tel.: 66 26 66 (Lluçmajor)

Boutique

Atenció especial als llucmajorers

C/. Imprenta, nº 1 - (Pas d'en Quint)
Tel (971) 72 40 98 - 07001 Palma de Mallorca

LLUCMAJOR

SERVEIS

INFORMATICS S.L.

LL
S
I

C/. Major, 107 - 07620 - Lluçmajor
Tel./Fax 12.07.97 - Mòvil 909.78.42.20

PERRUQUERIA

Fi na

C/. d'Es Vall, 49 Tel. 66 11 58

CENTRE D'ESPECIALITATS MÈDIQUES

Medicina General (Igualatori)

Pediatria

Cardiologia i Aparell Respiratori

Otorrinolaringologia

Aparell Digestiu

Anàlisis Clíniques

Cirurgia General

Neurocirurgia

Cirurgia Plàstica i Reparadora

Nutrició i Dietètica

Dermatologia

A.T.S. (Infermeria)



LLUCMAJOR

Clínica Dental

Ortodòncia

Maxilo Facial

Psiquiatria

Psicologia

Traumatologia i Cirurgia Ortopèdica

Reumatologia

Ortopèdia

Rehabilitació i Fisioteràpia

Oftalmologia

R.X. Radiologia ...

Podologia

ASSEGURANCES: AXA - ADESLAS - AGRUPACIÓ MUTUA - ASISA - IMECO CAJA SALUD - MEDIFIATC
GROUPAMA - NOVOMEDIC - ONCE - PREVIASA - SANITAS - VITALICI - L'ALIANÇA - WINTERTHUR
ALLIANZ-RAS - MUTUA D'ACCIDENTS: FIMAC - FREMAI*

Plaça d'Espanya, 56 - Tel.: 12 00 64 - Fax: 12 04 26 (Llucmajor)

SYP

SERVEI I PREU

MÉS DE 1000 ARTICLES

EL COMPROMÍS

ESTALVI I QUALITAT

C/. Nicolau Taberner, 39 - Tels. 12 06 97 - 12 06 98



Rubí Automóviles Llucmajor, S.L.

Ctra. Arenal s/n - Tel. 66 02 34 - 66 16 18

*Bienvenido
al nuevo Golf.*



Ofrecer las más modernas medidas de seguridad ha sido otro de los grandes objetivos a la hora de crear el nuevo Golf.

AUTO - ELECTRIC
Barceló

S.L.

AlliedSignal
AUTOMOTIVE
Bendix®



Ronda Ponent, 26 - Tel. 66 01 70

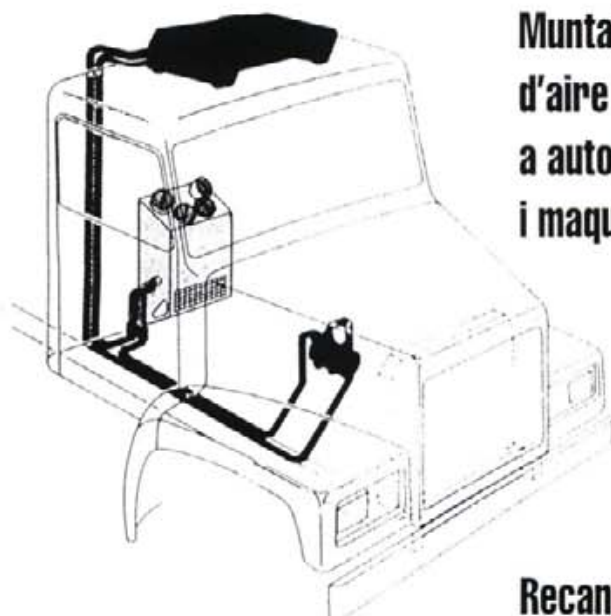
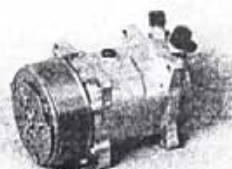

**Muntatge i reparació
d'aire condicionat per
a automòbils, camions
i maquinària.**

Recanvis i accessoris.