



L'UCMAJOR



MAIG 85

de pinte en ample

Número 45 - Preu: 80 Ptes.

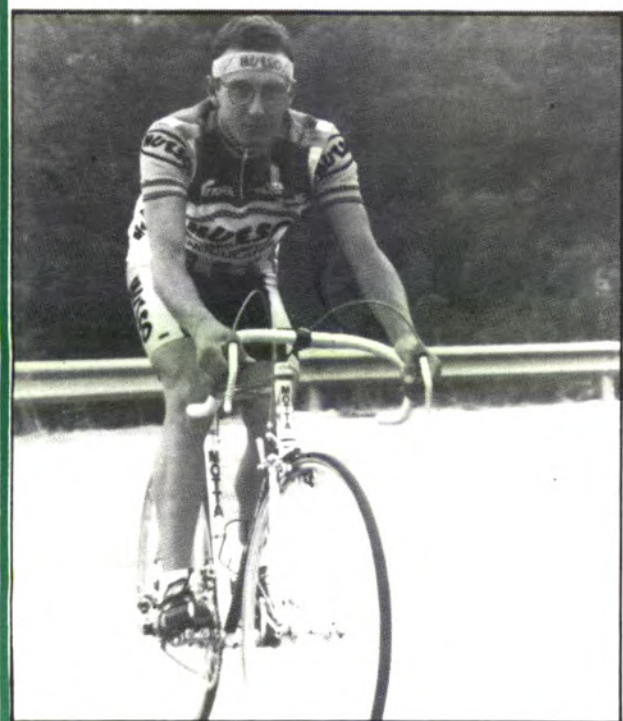

**LA FORTALESA DE
CAPOCORB NOU**

**GREU ACCIDENT
DE JAUME SALVA
A LA
VOLTA CICLISTA**

SUPER DERESA

*Avd. Cavaller Ramon Santmartí
(cantonada C. Sant Francesc)*

EDIFICI DERESA - Tel. 66 01 78 - LLUCMAJOR

AGRAÏM LA RESPOSTA DELS LLUCMAJORERS

***ENS VISITI, SERA ATESES PELS MILLORS
PROFESSIONALS DE CADA RAM**



***TOT D'UNA MAXIMA QUALITAT**



***TOT AL PREU MES BAIX DEL MERCAT**



***FACI LES SEVES COMPRES EN UN AMBIENT
AGRADABLE I FAMILIAR**



**SUPER DERESA - El Supermercat de Lluçmajor per a tota
Mallorca**



Revista mensual
Depòsit Legal PM 350-1981
Any III

EDITA:
Obra Cultural Balear de
Llucmajor

INFORMACIO I
PUBLICITAT:
Carrer Esperança, 2
(Llucmajor)

DIRIGEIXEN:
Catalina Font i
Maties Garcies.

COL.LABOREN:
Joana Artigues
Francisca Barceló
Ignasi Barceló
Miquel Barceló
Jordi Bayona
Francisca C. Cabot
Francisca Capellà
Miquel Cardell
Joan Clar
Bartomeu Font
Antoni Garau
Miquel A. Giménez
Coloma Julià
Miquel Mascaró
Maties Mut
Miquel Mut
Guillem Oliver
Jaume Oliver
Margalida Palou
Sebastià Rubí
Miquel Sbert
Tomeu Sbert
Catalina Serra
Joan Socias
Arnau Tomàs
Pere F. Torrents
Francesc Verdera

SECCIO ESPORTIVA:
Coordinador:
Joan Quintana

Col.laboren
Jaume Clar
Joan Clar Coll
Joan B. Garau
Jaume Manresa
Bernat Vadell

FOTOGRAFIES
M. Clar
Fermín
C. Julià
Mut Fotos

IMPRIMEIX:
Edicions Manacor S.A.
Ronda del Puerto, 60

EL PENSAMENT DE LA
REVISTA S'EXPRESSA
NOMES A TRAVES DE
L'EDITORIAL



Solidaritat i agraïment

De nou, un llucmajorer ha saltat a la palestra informativa espanyola. Els pobles petits com el nostre necessiten aquests homes que han sabut rompre les fronteres de la terra que els ha vist néixer i que es projecten cap a horitzons molt més amplis. Jaume Salvà, i el nostre ciclista, ja va fer imprimir el seu nom en els principals mitjans de comunicació quan, l'any passat, va participar a la Volta a Espanya donant una lliçó d'entusiasme i punt d'honor. Ara, la notícia ha estat tràgica: una impressionant i aparatosa caiguda que, en un principi, va fer tèmer per la seva vida i que, afortunadament, no tindrà majors conseqüències.

Aquest fet convida a diverses reflexions. Per un costat, l'empenta necessària a un llucmajorer sense complexos i fèrria voluntat que, si s'ha lesionat, és perquè no s'ha conformat amb petites expectatives i, a força de treball, s'ha sabut catapultar cap a les millors proves del ciclisme espanyol per mèrits propis.

Una altra de les vertents del succeït és la solidaritat que han exercit pràcticament tots els habitants de Llucmajor, que es deixaren impressionar per les pavoroses imatges de televisió com si d'un familiar seu es tractàs, i que es veren afectats quan la sang de la nostra terra va tenyir l'asfalt d'un carrer corunyes.

Per últim, hauríem de posar de relleu que Llucmajor és una ciutat agraïda. Així, no ens ha de passar desapercebuda la ràpida i efectiva actuació del doctor Astorki, a qui possiblement devem que Jaume Salvà sigui prest entre nosaltres. Des d'aquesta tribuna hauríem de fer una crida a les nostres institucions locals perquè aquest metge base rebí l'homenatge que es mereix. De segur que comptaran amb el suport de tots els llucmajorers.

*Armonia y Calidad
a su "Servicio."*

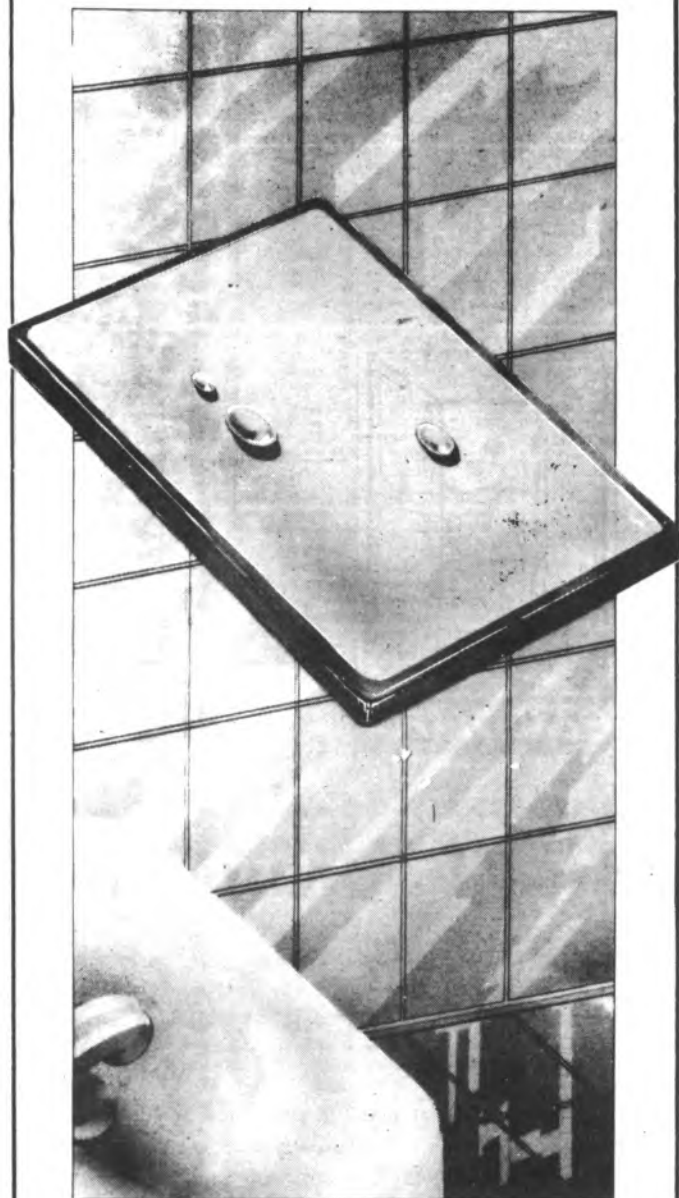

Lisa y llanamente.

PREFAMA

Materiales de Construcción

Exposició en Palma:
C/ Archiduke Luis Salvador, 84
T. 25 16 31 - 29 29 97

Almacén:
Gran Via Asima, Manzana 17, Solar 14
Polígono Son Castelló, (La Victoria)
T. 29 40 04

Llucmajor:
C/ Pedro Roig, 29
T. 66 01 50 - 66 01 54

Arenal:
Carretera Militar, 522
T. 26 22 38

Cala d'Or:
Avda. Bienvenidos 17
Tel. 65 77 32

**NOUS AVISOS
D'ENDERROCAMENT
DE VIVENDES
IL.LEGALS.**

A una de les darreres reunions de la comissió municipal Permanent, s'acorda donar un mes de plaç a d'altres nous expedients d'enderrocament de vivendes construïdes de manera il.legal, d'altra banda, es legalitzen altres que estaven en la mateixa situació, pel que, aquestes citacions, no passen sempre d'esser unes amenaces que, després, mai no es duen a terme.

**GUIA DE CARRERS
OFICIALS.**

Una Guia de Carrers Oficials ha arribat a les nostres mans en el moment d'entregar la informació. Es refereix a la mateixa ciutat de Llucmajor i tot el terme municipal incloent S'Arenal (terme de Ciutat). Està escrita en quatre idiomes: francès, anglès, alemany i espanyol. Es una guia molt completa, amb el mapa (nomenclator de tots els carrers, ampla informació comercial i dades d'interés per a la indústria, turisme i, en general). Es una novetat important, a la portada hi ha l'escut de Llucmajor i editada per una editorial de Múrcia que només es dedica a fer guies a l'editor, Sr. Bermúdez ha informat que l'ha repartida per les llibreries i ja està a la venda.

**392.473.000 pts. PER AL
PRESSUPOST MUNICIPAL**

A un Ple extraordinari celebrat exclusivament, s'aprovà el pressupost municipal per a l'any 1985, que puja l'elevada quantitat de 392.473.000 pts. amb l'oposició socialista, que manifestà la seva disconformitat, alegant que està fet de manera precipitada, sense lògica, i amb perill de sofrir una manca de possibilitats econòmiques, a més de no contemplar les necessàries realitzacions, com el Camp d'Esports de S'Arenal, que ja fa molts d'anys que està pendent de construcció, així com el projecte del servei

d'aigua potable i claveguerat de S'Estanyol, que tampoc no està dins el pressupost d'enguany.

També és veritat que, malgrat l'elevat de l'esmentat pressupost, que no contempla moltes inversions, només el que fa referència a la nova il.luminació de la conflictiva Ronda Migjorn, l'acabament de les obres de canvi de peces de la xarxa d'aigua potable de Llucmajor i el funcionament de la nova Residència de Vells, a més de les consabudes subvencions per a festes i altres donatius, més o manco necessaris.

**CICLE DE VIDEO EN
CATALA**

El mes de maig es projectarà un cicle de vídeo en català al Casino "La Vila", a les 10 de la nit, organitzat per l'Obra Cultural Balear i el Casino.

La relació dels llargmetratges o teatre que es projectarà és la següent:

Dimecres dia 8: "Manon 70" (amb Catherine Deneuve).

Dijous, dia 9: "Poques Vergonyes S.A.", de Xesc Forteza.

Divendres, dia 10: "La quinta del porro", de F. Bellmunt.

Dissabte, dia 11 a les 5,30 de l'horabaixa, el llargmetratge infantil "El fantasma de l'avió".

Dimecres, dia 15: "Tràfic" de Jacques Tatí.

Dijous, 16: "Gent Respectable" de Luigi Zampa.

Divendres, dia 17: "la ciutat cremada", d'Antoni Ribas.

I el dissabte, 18, a les 5,30 l'obra de teatre infantil "Les aventures d'En Massagran".

A més d'aquestes pel·lícules es projectaran els curtsmetratges: "Somni d'un carrer" de Els Comediants i "Un matí qualsevol", basat en un conte de M. de Pedrolo, i també l'obra teatral "La lliçó" d'E. Ionesco.

L'entrada serà lliure i gratuïta. Cada dia s'anunciarà la pel·lícula corresponent a la pissarra del Casino. Prestau-hi atenció per si de cas hi ha alguna modificació.

OCB.

El nostre municipi

Una nova revista llucmajorera

Dia primer d'abril va sortir per primavera vegada aquestà nova revista mensual. El que crida més l'atenció és l'edat dels seus col·laboradors. Tots són estudiants d'EGB, i els majors tenen 12 anys, són cinc amics que estudien al Col·legi Públic. Els presentem: Coloma Ramon Taberner, 11 anys (5è d'EGB); Andreeva Puig Prohens, 10 anys (5è d'EGB); Joan Vadell Ferrer, 7 anys (2on. d'EGB); Antoni Vadell Ferrer, 12 anys (7è d'EGB) i Miquel Crespí Font 12 anys (7è d'EGB). Al primer número també hi col·laborà na Lluïcia Moragues. Els dibuixos són de Pere E. Martí-nez.

La primera tirada va esser de 40 exemplars, que no bastaren per res, ha estat un èxit i el 2on. número, que a hores d'ara ja haurà sortit, en té molts més.

La idea de fer aquesta revista ha estat dels mateixos al·lots, que han comptat amb l'ajuda dels seus pares. Com diuen a l'editorial: "la funció d'aquesta revista és informar sobre les notícies més destacades que han succeït durant el mes". Aquesta primera revista s'ha feta amb fotocòpies i és una llàstima que les fotografies no quedin prou clares. La primera tirada ha costat 1200 pts i cada revista en val 50, això demostra que es fa



d'una manera totalment desinteressada. Hi han participat vuit establiments col·laborant amb el seu anunci. En aquesta primera, la propaganda ha estat gratuïta i a partir d'ara cada anunci costarà 100 pts.

La revista consta de les següent seccions: Editorial, dos articles, un sobre la residència i l'altre sobre la manifestació de S'Agulla; dues entrevistes, una al rector i l'altra a un músic de l'orquestra "Bahia"; un apartat dedicat a les crítiques i passatemps.

Hem vistat el seu lloc de reunions: "Saló Snooping" al carrer Pere Antoni Mataró núm. 2. Han sabut organitzar un espai ben

acollidor allà on no hi falta res, hi ha sala d'actes, despatx, etc. tot amoblat pels propis interessats.

Es una bona notícia informar sobre les iniciatives

d'aquests nins llucmajorers que tan prest ja volen fer sentir la seva veu i a més en la seva pròpia llengua. Anims i endavant.

M. Palou; F. Capellà.



CAIXA DE BALEARS "SA NOSTRA"

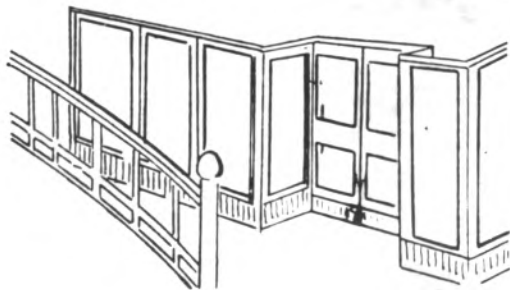

FERROS ARTÍSTICS
I FORJATS

ESPECIALITAT EN
TREBALLS D'ALUMINI

CERRAJERIA

Jaime Maimó

Villa de Madrid, 4
Avd. Carles V, s/n - Tel. 66 06 82

LLUCMAJOR
(MALLORCA)

S'Arenal**Millores en l'aigua potable**

Tomeu Sbert.

Serà augmentat el cabdal d'aigua potable en el que es refereix a la zona arenalera i urbanitzacions de la costa llucmajorera. Això és que l'aigua de l'anomenat pou de "Son Garcias" serà duita, per gravetat, a les instal·lacions de "Son Monjo", i una vegada allà, junt

amb el cabdal del pou esmentat, impulsada als depòsits de "Son Verí", per ser distribuïda segons necessitats. Aquesta millora d'ampliació de cabdal significarà tenir una prevenció ben assegurada per al manco cinc anys endavant, segons ens manifesta l'enginyer i cap de serveis municipal d'aigües del nostre ter-

me M. Sánchez Madrid. El regidor Artigues també ens va comunicar que era necessària aquesta ampliació de cabdal perquè si no S'Arenal i les urbanitzacions podrien quedar amb una manca d'aigua durant els mesos d'estiu. I això s'ha d'evitar perquè la indústria hotelera i la resta s'ha de cuidar així com pertoca.

que ha merescut forts comentaris d'uns i d'altres, i de públic en general. Ha estat retirada l'aturada en qüestió i se n'ha senyalitzat una altra devora l'hotel Bahía de Palma, al carrer Gran i General Consell, núm. 33, respectant la ja existent devora el balneari 9. Tot i així es refereix a la part arenalera de Llucmajor, amb servei fins a Cala Blava.

QUEIXES DELS TAXISTES.

Unes queixes arribades a l'Ajuntament i que es refereixen a problemes de taxistes i autobusos ha sorgit novament. Resulta que una aturada davant l'hotel Son Verí, al carrer Miramar, que era emprada pels autobusos de FEVE (Ferrocarrils de Mallorca), per servei públic de S'Arenal a Palma i viceversa, sembla que molestava els taxistes o que els causava perjudicis. Un tema

NOVA REVISTA.

L'associació d'hotelers prepara la sortida del primer número d'una revista que veurà la llum pública cada dos mesos. Prest es farà la presentació i està destinada la major part de la seva informació a l'assumpte turístic. L'escriptor C. José Cela serà convidat a presentar-la a l'Auditori de la Platja de Palma (Palma i Llucmajor).



**Maderas
ramon, s.a.**

ALMACEN Y OFICINAS:

Ctra. Llucmajor-Porreras, Km. 1

Teléfono 66 08 37

LLUCMAJOR (MALLORCA)

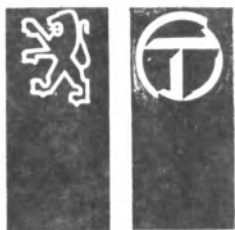
ALMACEN:Cardenal Pou, 9 - Tel. 55 28 05
MANACOR

**PEUGEOT
TALBOT**

**TALLERES
MARINA**

**AGENTE
OFICIAL**



Joan Ramon Clar
Mestre de taller
Carrer Marina, 104
Tel. 66 05 21
LLUCMAJOR

Després de la publicitat, els he vists per la televisió: nins amb caretes anti-gas, es maten uns als altres amb modernes màquines, nins sense mans, sense peus, sense ulls, en nom de la terra, dels déus, de la llibertat, carreguen armes, encanonen, disparen, posen bombes, prenen venjança, violen, saquegen.

La producció d'armes a l'Estat Espanyol ha augmentat un 3 ó un 4 per cent durant l'any passat.

A Estats Units, associacions de fabricants d'armament, multinacionals, grups religiosos, corporacions de fabricants de banyeres d'Iowa, subvencionen amb milions de dòlars de 180 pessetes electorals de senadors, congressistes, presidents. A Washington, Ronald Reagan, qui dins un breu espai de temps serà filmat a Madrid per equips de periodisme electrònic tres o quatre generacions més vells que les antigues càmeres de Hollywood, ha fet una proposta parlamentària, una altra de western gloriós: 14 milions de dòlars per a ajudar els "contras" de Nicaragua (a comprar armes a les multinacionals del sector, probablement).

Avui fa anys de la mort de Francisco de Goya ("desastres de la guerra", "Caprichos") i del naixement de Charles Chaplin ("El Gran Dictador", "Temps Moderns").

2.- Benvolguda senyora Matheu: Es vostè molt gentil en donar-me, per primera vegada que jo recordi, pública enhorabona, no es pensi que no li ho agraeix ben seriosament. Seria vostè tan amable de deixar llenegar, per a mi, una nota amb un telèfon de la dita societat protectora? També li ho agrairia. Firmat: El mecanografista de les autònomes històries d'En Pau d'Els Cans, qui es retira discretament tot demanant perdó per la intromissió.

3.- Però tu, lector benevolent, segur que esperes una altra cosa d'aquest escrit. Anem, doncs, a tractar un tema transcendent i digestiu. Arenal de Sevilla y

Arenal de Sevilla y olé



olé, Torre del Oro. Em vaig quedar embadalit, absort, corprès, sense paraules quan les vaig veure. Abans, havia vist, penjat a un cantó de Plaça, un pasquí de "Peor Imposible" emotivament dedicat a la celebració del moment. Una única caraputxa em va donar el precià confit blanc, solitari i suficient per a acomplir el rite del joc. No m'ho esperava, i el bonyegut dolç va com relluit, mític, damunt la meua mà sobtada per la seva aparició. Gràcies, caraputxa anònima, benvolgut penitent de la festa. M'havien parlat d'elles, i m'havien advertit seriosament amics admonitoris sobre l'efecte que la seva aparició podia provocar al meu cervell excèntric. La veritat és que quan les vaig veure arribar, il·luminades pel mostrador de Ca's Paguet, darrera el pas, el primer que em va venir al cap va esser la lletra de la sevillana esmentada. Quan em va semblar que la Banda Municipal enlloc d'una marxa fúnebre tocava "El Reli-

cario" vaig comprendre que tal cosa era deguda a les meves orelles, no als músics, que no tenen res a veure amb els meus desvariejos. Així va esser el primer impacte que em provocà la visió de les "Manolas", ho reconec.

Deia algun pare del pensament occidental que l'astorament, la meravella, són l'inici de la filosofia. Després del flash inicial vaig provar d'assenenar el meu esperit i reflexionar sobre el fenomen. Com analitzar-lo? La veritat és que el possible rerafons —o evidentment rerafons— religiós de la qüestió m'afecta únicament com a referència cultural, mítica i sociològica, com un dels orígens històrics de la celebració i mar o escenari imprescindible per al resultat final, que a mi m'interessa molt més des de l'estètica i de l'antropologia. Si no fóra així, tal volta els enjoiaments i pentinats m'haurien evocat cosa de camells i agulles.

Però el que m'importa

són les tormes, els endarers que aquestes m'han provocat: per què "Manolas"? em demana sense trobar resposta satisfactòria més enllà de l'elecció gratuïta, o el que podria esser molt pitjor, influïda per uns tòpics que ja haurien d'esser del passat.

Si del que es tractava era de recercar dins les arrels de les maneres originàries de celebrar la setmana santa, de donar un inconfusible sabor local a l'esdeveniment, tal volta hauria duit més feina, però es podia haver gratat més fons i més enrera que unes "manoles" que, pel que he arribat a aclarir, sembla que existiren a un moment donat, però d'una manera més bé temporal i ja com a resultat d'influències foranes, d'una cultura que va dominar estadi de vida, però no és la dels nostres "orígens".

Però pens que justament la gratuïtat del fet és allò que més l'omple de significats, de matisos possibles, el fet que sigui tan lògic sortir de "Manola" de Sevilla o Madrid, com anar a la processó de senyora dels anys 20, o dels 60, ens obre perspectives sorprenents, ens dona una extremada llibertat.

L'hosteleria i el comerç local, en combinació amb la indústria turística podrien proposar-se explotar la Setmana Santa, donar-li una vistositat sòbria amb verdadera flaire typical, podrien subvencionar les "manolas", així com "saetas" (que per no desentonar massa s'haurien d'anostar al ritme ancestral de la ximbomba o les xeremies), o una confraria de romans, un pas duit a força de braços i esquenes, "empalao", flagelants...

O si privava la iniciativa rauxística i creadora dels petits microclimes i cercles socials, la processó es podria veure enriquida amb la presència de colles de toterros —de morat i or— senyorials vestits de dol de l'Alta Saxònia, o qualsevol altra moderna possibilitat que se us acudeixi. La cosa podria esser interessant, i despertar l'adormida imaginació dels llucmajorers. Tot és començar.

En Pau dels Cans.



L'Associació de pensionistes y tercera edat, ja té un any d'existència

Si anau qualche horabaixa a l'Associació, a veure els pensionistes, vos trobareu amb una gent vitalíssima, amb moltíssima de gent que comparteix eufòria i alegria, que gaudeix d'una merescuda pau, una pau ben envejada pels qui som un poc més joves i anam cansats de feina per la vida.

Allà es parla, es discuteix, es juga a cartes, al dòmi-

Des del 12 de l'any passat, quan el Govern Civil va aprovar els estatuts, fins ara, s'han associat 586 persones. Es una xifra sorprenent sobretot pels qui no creien en l'eficàcia del projecte i no animaven gens, dient que no arribarien a 70.

Entre els associats hi ha diversitat quan a idees i a condició social. Quan van a fer-se socis se'ls demana el carnet d'identitat, la cartilla del metge per tal de saber si són jubilats, 100 ptes, 2 fotografies de carnet i res més.

L'Associació està instal·lada al local de la Cooperativa "La Nueva Vida", al carrer de Sant Joan 7-9, i subsisteix amb l'ajuda simbòlica de les quotes de 10 duros mensuals dels socis. L'Institut Nacional de la Seguretat Social INSERSO els subvenciona en part les excursions o els actes culturals, però no cobreix totes les despeses com ho fa a l'Associació de Felanitx i la de Via Argentina de Ciutat. També han col·laborat

amb subvencions l'Ajuntament, la Caixa d'Estalvis i la Caixa de Pensions.

El nom de l'entitat al començament era "Associació de Jubilats i Pensionistes de Llucmajor", actualment és el d'"Associació de Jubilats, Pensionistes i 3a. Edat", ja que el governador els ha concedit la petició decidida en una junta de l'executiva, d'afegir "3a. Edat", perquè per desgràcia molts no cobren ni cobraran com a pensionistes i no per això havien de quedar exclosos.

L'actual executiva està formada per 9 persones: el president, Antoni Mas, a la vegada membre de la Comissió revisadora de comptes de la "Federació d'Associacions de Balears" sobre la 3a. edat, el vice-president, Damià Fullana, el secretari, Andreu Tomàs, el vice-secretari, Tem Garcies, el tresorer, Salvador Martí i els vocals, Gaspar Fullana, Aina M. Salvà, Maria Servera i Ramon Rosas.

Aquesta Comissió es reuneix el primer diu de

no o a qualsevol altre joc, també es fan randes i brodats. Tots participen de la tertúlia o simplement seuen i observen, viuen.

Després d'haver parlat amb alguns dels associats i amb el president, Antoni Mas, hem pogut fer un balanç d'aquest primer any d'existència.

cada mes a les 10 del dematí, i de vegades es convoca alguna reunió extraordinària.

EL PROBLEMA DEL LOCAL

La primea passa per tirar endavant era la de trobar un local. L'Ajuntament va dir que no en tenia cap, tal vegada després d'haver acabat la Residència... Amb paraules textuales el president ens ha dit: "No anam molt d'acord amb l'Ajuntament, ens han fet un poc d'eixamples. Jo voldria formar part del patronat per a la Residència, perquè crec que estic més relacionat que ningú amb la 3a. edat, i el batle sempre em posa obstacles quan li deman audiència sobre aquest assumpte". ...Al final s'instal·laren a la Cooperativa "La Nueva Vida", una de les tantes cooperatives anomenades "de ahorro y consumo", de les quals n'existeixen moltes per tot l'Estat Espanyol, i no són del patri-

moni sindical, com era l'UGT d'abans.

La Cooperativa funcionava a base d'accionistes i darrerament s'havien reunit aquestes accions; moltes foren entregades per fills o nets i són molts els qui guarden les antigues accions a casa seva.

Els socis-accionistes són els qui decidiren deixar el local per als pensionistes, sense cobrar renda, però a canvi de millores, com la instal·lació del llum i telèfon, l'endreçament d'una biga a la portassa o els projectes d'uns serveis i instal·lació d'aigües brutes i netes etc.

El local està obert quasi tot el dia. El dematí hi ha un conserge i sempre n'hi ha alguns que van a llegir el diari o a jugar al dòmino.

Hi ha un bar subvencionat per l'Associació per tal de poder mantenir les consumicions a un preu molt baix, com el de 15 ptes, per una taronjada o el de 25 per una camamilla.

Al principi duia el bar la mateixa executiva, ara és un dels socis, en Pep Juan, qui se n'ha fet càrrec.

La intenció del bar no és la de fer negoci sinó la de donar un servei, "si un va al bar i no pren res no hi ha d'haver males cares".

LES ACTIVITATS REALITZADES

A més de les tertúlies diàries, unes dones fan randes els dies feiners, per exposar-les després a la Mostra de Ses Fires, per rifar-les a la panera de Nadal o a posteriors rifes a benefici de l'Associació.

S'han realitzat excursions per l'illa i la participació massiva ha fet possible que s'omplissin 6 autocars en cada ocasió. Han anat a Es Grau, a Cala Ratjada, 3 vegades al "Foro de Mallorca", a la Ponderosa, a una concentració d'associacions a Inca...També han viatjat a Eivissa, a Gandia, a Maó. Ara aniran 12 dies a Andalusia i l'any que ve a Madrid.

El dijous jarder feren una cocada, es difressaren, ballaren i rigueren a rompre.

Volen formar un equip de petanca i l'Ajuntament els va prometre unes pistes al poliesportiu. També volen organitzar un sopar senzill al local, tots els dijous, devers les 7, i llavors podrien continuar amb un poc de ball, i així evitarien un poc de



nostàlgia a tots els qui se senten més sols.

El dia 18 de febrer organitzaren una conferència sobre l'augment de les pensions, a càrrec de Tomàs Campaner Ferragut, cap de Departament de Pensionistes.

I per tal de comeme-

morar el 1 aniversari el 20 d'abril feren una excursió a Sa Pobla, Ca'n Picafort, Alcúdia, Port de Pollença i un dinar al "Foro de Mallorca", amb l'assistència de personalitats i autoritats de la vida política i municipal, la directora d'INSERSO

i prop de 400 associats.

El president ens confessa que voldria aconseguir de l'Associació més interès per la cultura, diu que són pocs els que llegeixen, malgrat que al local hi hagi una petita biblioteca quasi tots prefereixen jugar i discutir. Per això mateix es volen dur a terme una banda de conferències sobre Alimentació i higiene de la 3a. edat. I quant a reformes hi ha el projecte d'arreglar una portassa i fer un saló per a "no fumadors", i a les dependències del primer pis, una perruqueria i una barberia, així com un local amb la intenció que una ATS pugui posar injeccions.

Estan molt contents i optimistes però creuen que encara hi ha molt per fer.

Coloma Julià

AUTO ESCUELA

Rafael Fiol

LLUCMAJOR: Pescadors, 19 - Tel. 66 02 46
S'ARENAL: Pl. dels Nins, 3 - Tel. 26 43 51
PISTA DE PRACTIQUES: Telèfon 66 17 25



Cristaleria Llucmajor

Envidrat d'obres - Miralls - Vidres de Color - Decorats - Vidres en general

Ronda Migjorn, 105 - Telèf. 66 14 93 - LLUCMAJOR (Mallorca)

Els nins de la república

Jaume Oliver i Jaume

Es coneix com a "nins de la República" a uns quants milers d'infants que, durant els anys de la guerra (1936-39) foren recollits pel govern de la República i repartits per diversos països europeus i per Mèxic. Alguns d'ells retornaren a Espanya poc temps després, però un bon grup s'integraren en els països on foren traslladats.

Les circumstàncies de la guerra dificultaven enormement la tasca escolar. Basti recordar que molts de mestres (tant a la zona republicana com a la zona dita "nacional") havien deixat l'escola i havien estat reclamats als fronts de batalla; quantitats d'escoles havien estat destruïdes o s'empraven com a quaters o magatzems; els bombardeigs obligaven a interrompre les classes i a amagar-se en els refugis; les situacions familiars desfetes impedièren l'assistència regular a l'escola i, en conjunt, el clima bèl·lic convertia la infància en un col·lectiu dèbil i indefens en front de qualsevol atac propi del moment.

Tot això, i altres raons polítiques, féu que el govern de la República mobilitàs molts de mitjans per tal de facilitar la seguretat i salvar la vida a molts de nins. Aquesta activitat tingué dues vessants: a territori espanyol i a l'estranger.

A territori espanyol la coordinació de les colònies que recollien infants

era a cura d'una Delegació Central de Colònies, depenent de la Direcció General d'Ensenyament Primari. Aquestes colònies podien ésser sostingudes totalment per organitzacions i comitès d'ajut a Espanya; en part per aquestes institucions i en part pel Govern espanyol; o totalment pel Govern espanyol. Però en tots els casos, aquest, per mitjà del Ministeri d'Instrucció Pública, reclamava el dret —reconegut per totes les institucions no espanyoles— de controlar i dirigir el règim d'educació i de vida dels infants amb professionals espanyols, com també el dret de proporcionar els llibres i material didàctic i l'aprovació dels horaris de les classes i programes.

Les característiques internes d'aquestes colònies eren fruit d'un alt esperit pedagògic i d'una responsable exigència organitzativa. Pel mes de novembre de 1937 i segons un informe que me féu arribar Joan Comas, juntament amb altra documentació de l'època, funcionaven les següents colònies:

- València 37 colònies; 2.294 infants
- Castelló 10 colònies; 731 infants
- Alacant 28 colònies; 1.653 infants
- Aragó; 5 colònies; 333 infants
- Conca 5 colònies; 500 infants
- Múrcia 20 colònies; 1.014 infants

-Catalunya 54 colònies; 1.927 infants

Total: 160 colònies
8.652 infants

D'aquestes, vuit a Catalunya i nou a València eren apadrinades per països o institucions estrangeres (per exemple, Houth Committee New York, North American Committee. Estudiants de la Universitat de Brusel·les, Professors de la Universitat de París, Comitè Holandès, Comitè de Dones contra la guerra i el feixisme de Brusel·les, Comitè Nacional pro Casas para Niños en España Leal de Montevideo (Uruguay), Comitè Noruec per a l'Ajut a Espanya, etc).

Amb data del 5 d'octubre de 1938 (un any aproximadament després) i segons la mateixa documentació, a les províncies de València, Alacant, Conca, Múrcia i Albacete hi havia en funcionament cent cinquanta-set colònies, de les quals vint-i-vuit tenien com a padris països estrangers. En la mateixa data a Catalunya funcionaven quaranta-quatre colònies (trenta-tres a Barcelona, deu a Girona i una a Lleida).

A Catalunya, d'altra banda, havia sorgit l'any 1934 una iniciativa que hauria de resultar molt profitosa per a la infància, tant en temps de pau com en temps de guerra. Es deia Assistència Infantil, i era instal·lada al Palau de Pedralbes, a Barcelona. En temps de pau es preocupà de millorar

les condicions generals, culturals i sanitàries de la infància més necessitada a Catalunya, i en temps de guerra s'oferí de seguida al Comitè Central d'Ajut als Refugiats, de la Generalitat de Catalunya, per a l'establiment de les colònies que es considerassin necessàries, una de les quals se situà al mateix Palau de Pedralbes. Altres foren l'agrícola Montcelimar per a infants orfes; la Colònia Nestlé, sostinguda amb la magnífica col·laboració de la casa Nestlé de Barcelona; la Colònia Els Pins; la Colònia Ràdio Barcelona de Caldes d'Estrac. El següent paràgraf dóna una idea de l'esperit que animava les colònies escolars, en general, en temps de la guerra a la zona republicana:

"Assistència Infantil no ha pretès oferir als nens refugiats solament la solució al problema de llur subsistència: ha volgut afrontar també el problema —perquè ho ha considerat importantíssim— de llur desenvolupament espiritual. Això ha estat i és encara molt difícil de resoldre com voldríem, perquè l'infant ve malejat per un medi ambient que sempre li ha estat hostil. Els resultats obtinguts ens esperonen, però a perseverar ara i després en la nostra trajectòria, primer, perquè creim que l'infant perteneixerà finalment a aquell que l'hagi



Dojo Kodokan de Lluçmajor

ELS OFEREIX: JIU-JITSU, JUDO, GIMNASTICA DE MANTENIMENT I RELAX, AEROBIC, GIMASTICA DE MUSCULACIO, ETC.



AEROBIC

S'INFORMI
AL Carrer Major, 39
LLUCMAJOR
o al Tel. 21 14 28
des de les 17 hores



JIU-JITSU

DEBENSA CONTRA TARDI FRIGS, FIBROS, BANGA J'ORMA COM HEC-GEL

GIMNASTICA I RELAX



GIMNASTICA

captivat pel seu afecte, la seva simpatia, la seva fiança absoluta en les possibilitats que posseïx; segonament perquè creim que l'avenir serà d'aquell que en el present hagi fet seu l'infant".

A territori estranger, la coordinació es realitzava per una "Delegación Española para la Infancia Evacuada", situada a París, de la qual fou responsable Joan Comas. Entre altres objectius, aquesta Delegació tenia aquest, segons l'Ordre Ministerial de 10 d'agost de 1937 que la creà:

"d) Procurar que, sin excepción, el cuidado, dirección y educación de los niños refugiados esté a cargo de personal idóneo español debidamente seleccionado, ya que otra cosa supondría dejación del deber ineludible que el Gobierno de la República tiene de mantener viva, en quienes representan la generación del porvenir, la cultura, lengua e historia patrias".

Segons l'informe inclòs a la documentació de Joan Comas, els països que reberen nins enviats

pel Govern de la República i distribuïts per la Delegació des de París foren els següents:

- França: 3.000 infants
- Anglaterra: 4.000 infants
- Bèlgica: 3.500 infants
- Dinamarca: 102 infants
- Suècia: 80 infants
- Holanda: 30 infants
- Txecoslovàquia: 129 infants
- Mèxic: 500 infants
- URSS: 3.500 infants

Han passat quasi cinquanta anys ja. A la convicció de l'absoluta necessi-

tat de viure i conviure en pau, hauria de seguir la ferma voluntat de treballar per aconseguir les condicions de justícia i cultura que ho permetessin.

D'aquesta forma mai més haurien de sortir més nins de la terra on nasqueren, ni per motius ideològics, ni per guerra ni per altra causa. Tots som ben necessaris aquí per construir una societat més lliure, més justa i més nostra.

S'Estanyol, abril de 1985
de Migiorn

Un nou llibre de Jaume Oliver

«Joan Comas i la política educativa de la II República»

Ha estat publicat per la Universitat de les Illes Balears, en coedició amb el Consell Insular de Menorca i la Caixa de Pensions, el llibre JOAN COMAS I LA POLÍTICA EDUCATIVA DE LA SEGONA REPUBLICA (1936-1939), del qual és autor el nostre col·laborador Jaume Oliver Jaume, professor de Pedagogia de l'Escola de Magisteri. Dia 16 d'abril fou presentat al Saló d'Actes de la Caixa de Pensions, a Palma, i dia 19 del mateix mes al Saló d'Actes de l'Ajuntament d'Alaior (Menorca).

El llibre és dividit en tres parts. A la primera es fa una aproximació biogràfica de Joan Comas i Camps (Alaior, 1900 - Mèxic, 1979) amb referències al seu context familiar i professional. Comas fou mestre i inspector de Primera Ensenyança, arribant a merèixer càrrecs de confiança en el Ministeri d'Instrucció Pública, tant en temps de pau com, i sobretot, en temps de guerra. Exilat l'any 1939, passà a residir a Mèxic, on desenvolupà una tasca com a antropòleg, reconeguda a nivell internacional, i on moria dia 18 de gener de 1979, pocs dies abans que a la Universitat Complutense de Madrid es realitzàs la investidura del doctorat "honoris causa" que li havia estat concedit l'any 1977. A la segona, i a partir sobretot de documentació tramesa pel Dr. Comas a l'autor, s'analitza quina va ésser la política educativa de la Segona República en temps de guerra (1936-1939). Les circumstàncies no podien ésser més difícils però, malgrat tot, fou un període ric en iniciatives i en realitzacions. A la tercera part, s'inclouen els testimonis directes, epistolari de Joan Comas a l'autor durant els anys 1977, 1978 i 1979, i una conversa amb les seves germanes Anna i Conxa, l'any 1983. La reproducció d'onze documents legals dels anys 1936, 1937 y 1938 corresponents al Ministeri d'Instrucció Pública del Govern de la República, tanca el llibre.

Encara que de forma directa el contingut del llibre, pel que fa a la política educativa republicana en temps de guerra, no tengui cap relació directa amb Llucmajor (si hi trobam però referències contextuais o indirectes) hem cregut oportú, tenint en compte que l'autor és llucmajorer i col·laborador de LLUCMAJOR DE PINTE EN AMPLE i que s'ha despertat un considerable interès en relació a l'esmentada publicació, donar cabuda en aquestes pàgines a una sèrie d'articles del propi autor que donaran a conèixer als nostres lectors els resultats del seu estudi. Esperam que siguin d'interès per a tothom.





Obrim avui una nova secció que versarà, principalment sobre el panorama poètic i artístic que actualment es fa dins la nostra latitud.

Ara bé, combinarem aquesta informació cultural que creim bastant important per al nostre poble (a causa de la seva poca divulgació) amb poemes i dibuixos fets per nosaltres mateixos.

Desitjam que entre tots aconseguim el nostre objectiu i que la porta que ara obrim no sigui més que l'inici d'un camí infinit per a la trobada amb l'Art.

Pere Francesc Torrens i Martín
Miquel Bezares i Portell
Miquel Mascaró Oliver
Joana Artigues i Rebassa.

IMATGES.

Vola un ocell negre vora jo,
cau a terra la imatge de
l'amor,
vessa una llàgrima l'ull de la
por;
arribo jo.

Entra un dubte infundat
i pren força la negació,
arriba una frase als teus
llavis;
doble joc.

I el dubte infundat pren
vida,
arriba a la negació,
mata i se'n va;
ara el record.

Pren força el record,
comença la lluita,
surt l'oblit;
hi ha el dolor.

Arriba tota negra, ella,
i se posa vora jo,
m'estén una mà, jo la cull;
és la mort.

Arriba el dolor, no l'oblit,
crido i tenc por, véns a mi,
massa tard;
he mort.

JOANA ARTIGUES.

ALCOHOL I NIT DEL FADRI.

Una nit seca
uneix les seves branques
i l'escorça del vespre
cau amb dia.
Es l'hora de les persones
dins la ressaca del vespre.

Pere Francesc Torrens
i Martín
20 Novembre de mil
noucents vuitanta-quatre

Vos don una paraula:
AMOR
Jugau amb ella,
i feis-ne un poema.

Si canviau de parer
i em demanau
DOLOR,
llavors no em crideu,
m'estim més l'altre joc.

Miquel Bezares i Portell
Abril de mil noucents
vuitanta-cinc

SA FILOA

C/ MELIÀ, 3 LLUCMAJOR

JOIERIA - RELLOTGERIA Born, 7 Tel. 66 02 75
COMPOSTURES

Olegario

TROFEUS I GRAVATS
ART. REGAL

RESTAURANT

GRAN VIA

NOCES - BANQUETS - COMUNIONS
I BATEJOS

Informació: 66 03 17

*Sabates
Can Gramet*

VENDA DE MOSTRES
PARELLS SOLTS

C/. Bisbe Taixaquet, 6 - Tel. 66 03 74
LLUCMAJOR



Tondre

Aquesta feina, una més de les camperoles, es fa durant el final del mes d'abril i principi del maig; els pagesos esperen a tondre quan comença a venir la calor, com ens ho diu aquesta cançó:

-Bon dia l'amo en Ferrà
jo cerc un partit per vós,
¿Llana cercau? ell no hem
tos.
¿Què no veis quin temps
que fa?

Perquè si fa fred hi ha
perill que el bestiar es cost-
tip.

Fa uns anys, quan tot-hom tonia amb tisores, hi havia diversos estols d'hommes anomenats tonedors, que en aquesta època només es dedicaven a tondre i anaven de possessió en possessió a fer tal feina. El nombre de tonedors variava segons que la guarda fos grossa o petita, procurant sempre acabar en un sol dia. Aquests duïen un home, generalment el més vell i més sabut, que era el cap de la quadrilla, la seva funció era dirigir i organitzar la tasca. Els grups de tonedors duïen amb ells cada any uns quants joves perquè n'aprenguessin i s'anassin acostumant a aquesta feina.

La mesura per cada tonedor era una dotzena, encara que n'hi havia, els més febles, que només en tonien vuit o nou, i altres, els més hàbils, que n'afaitaven quinze o setze; això sí, sempre anaven a toc de rellotge, és a dir, començaven entre les vuit i les nou del matí i acabaven sobre les dues del migdia.

L'amo de les ovelles o el pastor, a les possessions grans, el vespre abans de tondre tancava el bestiar dins els sestadors i així quan arribaven els tonedors el tenien a mà. Les ovelles són toses dins aquest mateix lloc.

Per tondre una ovella, l'agafen i l'ajeu en terra, aguantant-la per les cames li tonen la llana de la panxa si n'hi té, després la fermen per les quatre cames i segueixen per la cama de davant al cap, passant pel coll, després de la part de la ventresca cap a l'espinada, arribant a la cuixa; és a dir: D'es cap me'n vaig en es coll i des de sa ventresca cap avall per s'espinada, i en passar per ses cuixes li cerc ses llanes més fluixes i en haver acabat, li amoll.

Però abans d'amollar-la l'han de jeure l'altre costat per tondre-la d'igual forma.

I hala! estisorada va, estisorada ve, seguien tonent amb humor; i davall la unida i suardosa llana apreixia el cuïro de les ovelles, blanc com la calç. Una de les tonades que cantaven era aquesta, encara que servia per recordar als tonedors que havien de tondre ran-ran:

Tonedors, toneu ran-ran,
que es paraire no se queix.
Sa llana que estima més
és sa de prop de sa carn.

Sempre anant ben alerta a pegar qualche tisorida a l'ovella per evitar aquest diàleg següent:

-Euveia, ¿què esperoneges?
¿O tan tocada sa pell?



-¿Encara no us basta es
vell?
¿sa carn i tot me festeges?

I seguia així el treball a l'ombra dels sestadors fins que havien acabat.

Si eren bons tonedors, manyosos i volien bravejar, amb el mateix fer aquesta feina, deixaven uns dibuixos a la curta llana de l'ovella, entre ella: gra d'ordi, punt redó, escala, espina de peix, i fins i tot n'hi havia qualcun que hi deixava el seu nom escrit. Amb això dels dibuixos hi prenen unes grans messions a veure qui era el que les tonia millor i deixava el dibuix més elegant i vistós.

Després hi havia algun tonedor un poc presumit que deia:

Jo vaig anar a son Lledó
a tondre-los s'esqueller;
los ho vaig tondre tan bé
de gra d'ordi i punt redó.

Tots els tonedors anaven armats, cada un, de llargues i esmolades estisores de tondre amb les anses previament forrades de llana, a fi de no fer malbé ni bofegar els dits amb la suor dels dits que les havien d'emprar.

El festí de les acabatalles del tondre era dels més suculents i notables de l'any, consistia en un dinar molt bo. I en el temps de la menjada n'hi havia qualcun que amollava:

Val més tondre un setmana

que segar un pensament.
Saps que ho trob de diferent
tocar cards o tocar llana!

En el dia tot això ja està passat, per tondre, si no tenen moltes ovelles encara les tonen amb tisores però enlloc d'anar a cercar una guarda de tonedors, van a cercar quatre amics que vulgin ajudar-te, i no fixen cap mesura, van a tondre el màxim per poder acabar el més prest possible, i a bastants de llocs ja ni pleguen els vells (la llana que han llevat al bestiar), que per cert, com després veureu, hi havia un sistema per plegar-los.

A les possessions on hi ha un gran nombre d'ovelles, tonen amb unes màquines petites que en pocs minuts despullen una ovella, i per tant la tosa es fa silenciosament i ràpidament.

I de la gent jove ja ningú no es recorda dels costums d'antany.

I ara referent al que deia abans sobre el plegar la llana, diré que els vells es plegaven de següent manera: els estenen en terra, la part neta queda damunt, després dobleguen les vores cap a dins el vell, i queda de l'amplària de l'esquena de l'animal, l'enrevoltillen de per llarg, el fermen i el posen dins uns sacs grossos aposta per posar-hi llana.

J.S.G.

Xerrades de cafè



FEMS I FEMETERS.

-Què hi ha p'es poble?
 -De tot i molt.
 -Bo o dolent?
 -Més dolent que bo...
 Es es signe d'es temps.
 Si mires es diaris, veuràs que si males notícies són més nombroses que ses bones.

gana, que la deixin, però que no tractin sa gent d'aquesta manera.
 -Però, què fan?
 -Recolleixen ses bosses de fems així com els dóna la gana. Si els carrers són estrets, no passen, i volen

-Sí. Per trobar-ne una de bona s'ha de fullejar tot es periòdic, i de vegades no en trobes cap.

-Es que pareix que ses bones noves no interessin a sa gent, que disfruta de lo ingrati i fets dissortats.

-Estam en una època on tothom es fot d'es germà proisme, d'un materialisme i egoisme fora mida.

-I un regalanisme tan gros que assusta.

-Per cert que un d'aquests mals està arrelat a molts de propietaris de cans que no volen complir ses lleis establertes, i els tenen a lloure i no fan petjada bona.

-Que no es va fer un bàndol recordant ses obligacions a tots ells?

-Sí, però és fer retxes dins s'aigo. No en fan cas. Molts d'animals continuen a lloure i fent ses necessitats en es carrer, a més de foradar ses bosses de fems.

-I lo fotut és que no n'hi ha cap, de ca, que pxi a sa façana pròpia.

-Es cans són molt intel·ligents. Coneixen bé ca seva per malament que els tracti l'amo.

-Es mal és que els han de sofrir els altres.

-Parlant quasi de lo mateix, d'embrutar es carrers, molta gent està també molt queixosa d'ets encarregats de recollir es fems.

-I, que fan es femeters?
 -Pareix que no compleixen amb sa seva obligació, i si qualcú els diu res, encara els malmenen de bon de veres.

-S'ha de reconèixer que és una feina molt ingrata.

-Idò si la fan de mala

que es veins fassin sa seva feina, i dur totes ses bosses a un cantó, o davant una sola casa, amb ses protestes d'es propietari que ha d'aguantar tota s'olor.

-Es carrers són molt estrets per passar aquests camionots.

-Idò que vénguin amb altres més petits, que en té SMAYA per aquests casos.

-Molta de culpa la té es nostro Ajuntament, que fa temps que li donen queixes i no en fa cas.

-A lo millor és que no n'hi fan a ell, a Palma.

-Idò que doni sa con-

cessió de sa recollida a una altra empresa, que diuen que n'hi ha una a Lluçmajor que està interessada.

-No sé si seria molt aconsellable donar aquest servei a una entitat o persona mancada d'experiència.

-Si hi ha bona voluntat i ganes de fer feina, no sortiríem perdent.

-De vegades ses coses, en posar-hi ses mans, no són tan fàcils.

-Es que aquests femeters d'SMAYA volen que les hi posem noltros...

UN QUE ESCOLTAVA

AUTO-ELECTRIC
Barceló



Ronda de Ponent, s/n. - Pedro A. Metaró, 55

Teléfono 66 01 70

LLUCMAJOR (Mallorca)

Venta y asistencia técnica de los productos:

- BOSCH Automóvil
- BOSCH Herramientas
- BLAUPUNKT
- Calentadores JUNKERS



CONOS RETRORREFLECTANTES

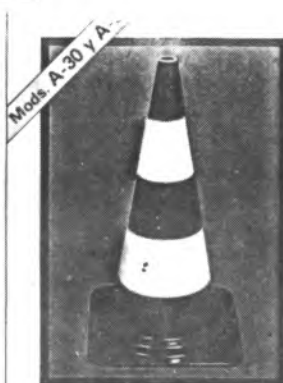

CONOS FLUORESCENTES



TRIPODE PLEGABLE



LAMPARA SUPER DESTELLO FLASH



LINTERNA PORTATIL TRICOLOR

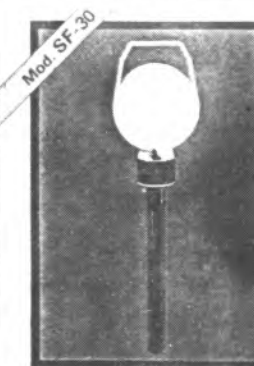

BASTON DESTELLO FLASH

VENTA Y ALQUILER DE GENERADORES Y MARTILLOS ELECTRICOS

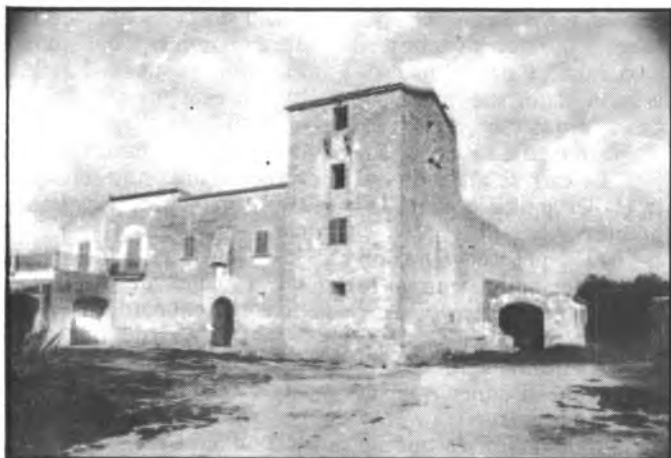

Les cases de Capocorb Nou són quasi una fortalesa



L'escut de la companyia de Jesús.

Capocorb Nou, un escenari d'incursions de moros que pot acabar essent una urbanització de luxe

En el nostre recorregut per l'extens terme llucmajorer hem arribat a la finca de Capocorb Nou els terrenys de la qual han estat d'actualitat constant pel tema de la presumpta ubicació d'una urbanització de luxe projecte que, des de les primeres passes, va suscitar polèmica a nivell local i provincial. Inicialment, els grups ecologistes varen denunciar la construcció il·legal dels vials de la futura urbanització, contestant els responsables municipals que es tractava de camins "tallafocs".

El projecte de la urbanitzadora "Cala Cristal S. A." va merèixer el vist i plau del Consistori llucmajorer, passant a la comissió Provincial d'Urbanisme, els responsables de la qual varen decidir que comptava amb greus deficiències com el problema d'abastiment d'aigua potable i també les altaries de les futures edificacions. Aixímateix els tècnics provincials assenyalaren que el projecte no encaixava dins les normes subsidiàries de Llucmajor. Aleshores va ser quan la urbanitzadora que compta amb una notable participació de capital àrab va presentar recurs alegant que la presentació i tramitació del projecte havien tengut lloc abans de l'aprovació de les esmenta-



L'entrada principal amb el matacà per a la defensa.

des normes.

I així dia 5 d'abril de 1984 el Consell de Govern de la Comunitat Autònoma estimava el recurs dels urbanitzadors i donava

llum verda al projecte, publicant-se l'acord al Butlletí Oficial de la Província amb data de 15 de maig de 1984. No conformem amb aquesta resolució,

el GOB va presentar un recurs contenciós-administratiu que, igual que el presentat pel Col·legi d'Arquitectes, roman encara pendent. L'oposició ecologista se fonamenta en la salvaguarda de l'interès natural i ecològic dels penya-segats de la zona, mentre que per als arquitectes les dificultats es troben en la quantitat prevista de les vivendes plurifamiliars que poden condicionar el fet previst d'habitants de la urbanització.

ELS JESUÏTES

Com ens indica el topònim "Capocorb Nou", la finca correspon a una desmembració de "Capocorb Vell" i les primeres dades ens diuen que en 1643 era propietat de Catarina d Dameto i en 1653, Antoni de Sales i Albertí, el seu fill, la varen vendre al Col·legi de Montision dels Pares de la Companyia de Jesús, passant després en 1770 a la família Salvà "Tofollet". Mentres va pertànyer a la Companyia de Jesús es va revaloritzar i en 1685 estava estimada en tres mil dues-cents lliures i en 1702 el seu valor havia augmentat a sis mil cinc-cents lliures.

Altres dades històriques fan referència als propietaris que en 1887 eren



La clastra amb el seu aljub d'aigua potable.

Gabriel Clar i Antonina Salvà i en 1893 el propietari era Joan Socies i Clar. L'extensió en 1862 assolía 841 quarterades, 3 quartons i 48 destres, essent el titular Gabriel Clar i Salvà. D'altra banda, el manuscrit d'Antoni Garcias Vidal assenyala com a nota curiosa, l'existència del "pou sobira" sobre el llit del torrent de Cala Pi l'aigua del qual es manté constantment a una profunditat de 33 metres.

DESEMBARC DE MOROS

En els terrenys de Capocorb Nou es troba Cala Beltran, una resguardada darsena que fou lloc preferit pels moros i les seves incursions a l'illa, com l'atac de 1579. El lloc també es destaca per la tradició popular —sense cap fonament— com l'escenari d'un desembarc del celeberrim pirata "Barba Rosa". La costa de Capocorb Nou comptava amb un guarda secret del qual encara en podem veure les barraques.

Aquesta tradició, unida a les dades històriques de freqüent desembarc de moros, contrasta amb la presència de capital àrab en l'empresa que actualment intenta urbanitzar els mateixos terrenys. Com si es tractés d'una recomputa que ha subs-

«La urbanitzadora «Cala Cristal S.A.» compta amb una notable presència de «petrodolars»



Entrada a la capella amb la piqueta d'aigua beneïda

tituït la simitarra, el botí i l'empresonament de captius pels "petrodolers" que tan bé són acollits per propietaris i venedors de terrenys.

D'altra banda, pel que es refereix a monuments i jaciments arqueològics hem d'esmentar els restes prehistòriques de "Es camí vell" i "S'Era vella" així com la cova anomenada "Es Cementeri d'es moros".

QUASI UNA FORTALESA

Les cases, actualment abandonades, són quasi una

fortalesa defensiva, la seva proximitat a una costa accessible a les embarcacions, estan presidides per l'escut dels jesuïtes sobre el portal principal i sota el matacà que defensava l'entrada. La construcció és de dues plantes, amb una torre de defensa, clastra interior amb aljub i capella. Destaca també la cuina la qual compta amb una xemeneia de proporcions grosses i també hi ha un molí.

L'edificació compta amb arcades i voltes que s'entrecreuen en exacta simetria i que, segurament,

corresponen a successives construccions afegides al conjunt inicial. Malgrat l'estat actual d'abandonament constitueix una de les construccions més característiques de la nostra marina llucmajorera, on es conjugaven les característiques d'estatge de pagesos i misatges amb les necessitats defensives davant la constant amenaça de les incursions pirates.

Curiosament si s'acomplexen les previsions de la urbanitzadora "Cala Cristal", la casa fortalesa tradició jesuïta formarà part del conjunt d'una urbanització d'èlite, en la qual es contempla la construcció de xalets, hotel, apartaments i extenses zones verdes. Sota l'acció de les excavadores i la moderna maquinària, les extensions de matolls i ullastres on pastaven els ramats de Capocorb Nou donaran pas a camps de golf, pistes de tennis i "picaderos".

Pel moment tot està en suspens, possiblement tot depèn de la decisió dels tribunals i també de la futura instal·lació de la base militar en els terrenys quasi veïnats de S'Aguila, això pot condicionar i determinar les altures i construccions previstes per la urbanitzadora.

Joan Clar
Francesc Verdera
Fotos: Antoni Monserrat
Antoni Oliver

Que és el Consell Insular

És un element fonamental de l'autonomia. El Govern, l'administració i la representació de Mallorca corresponen al Consell Insular de Mallorca.

Té la facultat d'assumir dins l'àmbit territorial aquelles competències que vagi rebent la Comunitat Autònoma.

Formen el Consell Insular de Mallorca, els trenta Diputats elegits per al Parlament a l'illa de Mallorca.

A més, actua com a Administració Local amb competències pròpies. Acompleix una ampla tasca assistencial a través dels centres propis que són: l'Hospital General, l'Hospital Psiquiàtric, la Llar de la Joventut, la Llar de la Infància, la Llar dels Ancians i el patronat Verge de la Salut.

Realitza accions en els camps següents: Ordenació de Biblioteques i arxius, tant pròpies com d'altres organismes. Fomenta el coneixement i la difusió del folklo-

re.

Impulsa el coneixement i l'ús, en tots els àmbits, de la nostra llengua.

Ajuda tot tipus de publicacions culturals.

Des del Teatre Principal, centre que depèn del Consell Insular de Mallorca, du a terme la seva política cultural.

Elabora anualment el Pla d'Esports amb l'objectiu de crear una infraestructura esportiva a tots els pobles.

Segueix una política que fomenta tant la pràctica com l'aprenentatge de l'esport.

Emet informes relatius a l'ordenació del territori i a l'urbanisme.

Elabora el Pla d'obres i serveis que permetrà dotar els pobles d'infraestructura bàsica.

Manté la xarxa viària pròpia.

Ha creat i manté en col.laboració amb els municipis, el servei d'extinció d'incendis.

Impulsa la indústria i el comerç. Dóna suport a totes les activitats promocionals del turisme. Realitza accions de millora de la ramaderia i de l'agricultura.



Consell Insular

de Mallorca

cl. Palau Reial, 1



sa teulera

PLANTES D'INTERIOR I EXTERIOR
CENTRES - RAMS DE NUZIA
CORONES

FLORS I PLANTES DE TELA
DECORAM ESGLESIES
ARREGLAM TERRASSES I JARDINS

Carrer Campos 80 - Tel. 66 01 76
Plaça Espanya, 45 - Tel. 66 13 59

CERAMIQUES, VIMET, VIDRE
I PECES DE FANG



BAR - CERVESERIA

JAUME III

TAPES - BERENARS

Passeig Jaume III, 45

LLUCMAJOR

Gent de la vila

Na Jeronia «Pieres», glosadora

Na Jerònia Vidal Garcias, sa madona de "So N'Hereu Pieres", va fer sa primera glosa fa una trentena d'anys i aprofita qualsevol ocasió per glosar, es temps de sa feina a foravila o un esdeveniment social. Hem parlat amb ella per tal de descobrir aquesta vena de glosadors.

FAIG GLOSES SOBRE ELS FETS DE CADA DIA.

-¿Què feis, poemes o gloses?

-Faig un poc de tot: faig poesies, gloses, faig cançons curtes, en faig de llargues... Pens en una idea, en un tema i això se converteix en una glosa o en una poesia.

-¿Quins esdeveniments vos inspiren?

-Qualsevol cosa. Ara me diguessis, fe'm una glosa sobre aquesta fulla, sobre aquest fet, sobre un nom, es nin va néixer tal dia... Així ja me va bé. M'inspira qualsevol fet de sa vida diària. Quan combrega un nin, quan hi ha unes noces de gent coneguda, de vegades me demanen: "me voldríeu fer una mica de composició?" N'he fet una per una jubilació d'un que feia quaranta-dos anys que estava a sa mateixa empresa i sa darrera ha estat a una Primera Comunió:

"Convent Sant Bonaventura gran serenitat regnava quan es superior vos dava a dins l'hòstia consagrada del cel la major fortuna (...)"

En vaig fer una, de molt llarga, per a sa darrera ego que vàrem tenir. Es meu fill estudiava a Barcelona i li vaig enviar a dir en forma de poesia. La vaig fer cantant, es temps que segava, per no oblidar-la p'es camí en tornar a ses cases.

També tenc es Cinquantenari de Ca Ses Monges del Cor, llavor es de ses Monges d'es Pilarí per a Sor Damiana, una mongeta vella que va venir quan se va fundar Es Pilarí. Llavors només hi havia onze cases, idò ses onze cases estan detalladament



anomenades a sa poesia.

En tenc d'es primer fill que tenguérem i que se va morir, de ma mare quan estava malalta... bé, sobre ses cosetes que mos han passat, com historietes...

Molta gent coneguda me comana gloses sobre allò que volen.

-Quan notàreu que teníeu vena de glosadora? Recordau sa primera glosa que féreu?

-Vàrem tenir com a teta d'es ninet major un jove (ara ja és casat i amb fills) i no tenia pare i sa mare va estar molt malalta i jo, fosca, aquell ninet va venir quasi sense roba i jo li vaig explicar que viuria amb noltros, que vendria a missa i que aniríem a combregar però va resultar que no havia fet encara sa Primera Comunió (i tenia onze anys!)

M'en vaig anar a ca madò "Capbaixa" i li vaig comprar robeta perquè vaig veure que ho necessitava i res... vaig conversar amb ses monges i amb D. Damià Vidal i mos cuidàrem de Sa Comunió d'es nin.

Quan ho preparàvem, li vaig explicar a en Manolo (així nomia) que es nin i sa nina més estirada, deia una poesia com a gràcies i li vaig proposar que en digués una però no se va veure en coratge.

"Idò saps què?", li vaig dir, "la farem com si fossis tu, l'escriurem i l'entregarem an es rector". Devia tenir moltes faltes!

I li vàrem entregar sa poesia com obsequi d'aquell dia. Son pare d'en Miquel Font, "Es Canador" era present i no se creia que fos feta meva i va dir: "Caaa... tu ets una fia d'en Jaume de Son Pieres? No he sentit dir mai que n'hi hagi cap de glosador... Li va agradar molt. Era una cosa en castellà, preciosa, p'es nin. Això deu fer una trentena d'anys. Llavors ja en vaig fer una darrera s'altra.

-Hi havia hagut glosadors a sa família?

-Tenc dos cosins de sa part de ma mare que també en saben fer, de gloses. Qualque pic, amb so meu homo, fent feines de foravila mos tiram quatre "piropos", si camises! Ell te farà una cançó de quatre mots, de sis, però res pus... De vegades, es temps de ses tondures, amb en Guiem d'es Rafal o amb en Toni Alegria se'n tiren qualcuna.

SI LES GUARDAS TOTES TENDRIA UN BON LLIBRE.

Quan ma mare va llegir sa primera glosa que vaig fer me va dir: "Recoranta camises, què seràs de sa raça d'es "Carreters"? Noltros teníem un conço que era glosador d'aquells que anaven amb sa colcada es dia de Sant Antoni".

-Quina llengua emprau,

a s'hora de fer ses gloses?

-Sobretot es mallorquí. Me va més bé però també n'he fetes moltes en castellà. En vaig fer una en es cementeri, a sa tomba de ma mare i d'es nin major i me va sortir en castellà: "A los Dolores de María los tenía compasión y entonces no comprendía lo triste que es ver agonía de un hijo del corazón (...)"

-Quantes n'heu fetes? En sabríeu improvisar cap?

-Jo què sé...! n'he fetes moltes, moltes... tendria llibres si les hagués guardat totes. I ara improvisar-ne una... no ho sé. De vegades, segons s'humor al moment, sense voler me surt, no m'entens? però basta que ho vulguis perquè no surti res i quedis més tancada.

-Heu pensat mai publicar-les?

-No. Sa gent me diu, "per què no les publiques?" "No veus que amb totes quin llibre tendries..." No les estoig totes: de memòria me record, quan les dic. Però no m'hi entretenc gaire i n'hi ha que les he oblidades per no escriure-les.

Un dia vengueren dos senyors que vaig conèixer a unes noces i me digueren "tanmateix vos trobarem". Idò varen venir i me varen dir: "Només quatre versos sa setmana sobre lo que te direm. Digues que vols guanyar". I jo vaig dir que no volia guanyar res perquè gràcies a Déu me basta i estic ben arreglada per fugir d'aquí!... què no és així?

-Aquesta dona guarda moltes de ses seves poesies gravades en cassettes, d'altres en uns quadernets escrupolosament escrites i en té, com sa de s'ego, de cantades, amb una veu preciosa i una tonada d'allò més sentit. A totes ses gloses, s'hi respira sensibilitat i amor per totes aquelles petites coses que són es pa nostro de cada dia i que mos omplen es moments més insignificants de sa nostra existència. Na Jerònia "Pieres" ho ha entès així i noltros mos n'alegram.

Catalina Font.



Lo promès, sia atès

Arreçerats en l'entruenyellat esquiu de la memòria tenim tots, i el copista com tothom, un esplet d'imatges, d'idees, de clixés, d'acudits, de màximes morals (o immorals)... que semblen reposar oblidats en un núvol espès i compacte que el temps quotidianament enterboleix. Res més lluny de la veritat aquest enterboliment, ho comprovam cent voltes al dia: n'hi ha prou amb qualsevol esdeveniment (rellevant o mesquí) perquè (qui sap en nom de què o de qui) una d'aquelles amagades penyores (sensacions, pensaments, anècdotes, visions...) que no existien ja per a nosaltres aflori sobtadament amb tot el seu vigor i ens faci reviure instant precisos (i preciosos, ai las!) que l'arena implacable del rellotge dels dies havia soterrat. Si no fos per fer una comparació literàriament abominable afirmaria el copista que de magdalenes de Prouts en berenam sovint sovint.

Una de tals evocacions, no amarades precisament del bàlsam de la lògica, passà pel cap del copista aquests dies tot regirant el paperam del moble atàvic. Davant una breu relació de mots semblant a aquelles que, de tant en tant, sol oferir mensualment a la paciència dels improbables lectors li vengué a la pantalla lluminosa del record l'acudit aquell que havia sentit contar un dia molt llunyà de la seva infància: eren les paraules magistralment belitres que pronunciació aquella pagesa no massa viva de potències (?) adre-

çades a un seu parent que, perduda una truja, havia fet promesa de pelegrinatge i donació a la Verge eremítana local: "Si has promès, despromet, que he trobada sa trutja". El detonant fou una relació breu de terminologia referent als automòbils i motocicletes. Es ben evident que entre els vehicles amos i senyors de les nostres carreteres, dels nostres carrers, de les nostres bosses, de la nostra convivència, del nostre... (prou. Tothom sap que cal posar als punts suspensius, doncs bé per això queden escrits) i les promeses més o menys compromeses la relació és més aviat difícil de capir. Però tots sabem que les associacions d'idees no solen marxar pels camins planers i enclatinats del que és natural i clar sinó pels viaranyos torts, empedregats i aspres del subjectivisme. I és precisament des del subjectivisme més palès que el copista gosa lligar els esmentats símbols mòbils del progrés ("system" consumista) a les promeses utilitàries dels assenyats mallorquins de sempre. Vegem perquè: la barreja de la llista amb l'acudit s'incrementà amb la memòria del següent paràgraf de LA RACONERA del mes d'abril de 1984: "a la llista de paraules relatives a transports, viatges o comunicacions és ben segur que hi notarem —algú ha escrit que "el silenci clama"— a faltar mots referits especialment al cotxe (o vehicles en general), i a les seves parts, és degut aquest buit a què el copis-

ta es reserva el dret de parlar-ne específicament en una altra ocasió". Si la suma dels tres elements no és una clara justificació de les ratlles malgirbades que llegiu no sabria dir el copiador ben bé què és.

Abans d'entrar en la llista dos mots de la veritat: el nostre moble és una andròmina casolana (bé ho hem advertit al llarg dels mesos ha anat obrint les seves portes a les pàgines de la nostra revista), no hi cerqueu enlairaments escolàstics, ni aprofundiments universitaris sinó senzilles aproximacions amables al món del nostre entorn més pròxim. Cal aquest advertiment perquè l'aplec de mots del full mecanoscrit que descobrirem als calaixos de LA RACONERA hi figura una acotació (la redacció de la qual ens retraren a l'embull inicial de les evocacions proustianes): "La present relació no és apta per a especialistes. Qui vulgui aprofundir en el tema haurà de recórrer a obres com "Vocabulari automobilístic castellà-català" (F. Merenciano i A. Ricart, Barna, Claret, 1972) o "Diccionari tècnic de l'automòbil" (J. Balbastre, Barna., Pòrtic, 1972).".

El copiador de llistes pensa que la d'aquest mes pot haver-la extreta l'anònim autor compilador dels gargots del moble mostrat d'una obra, no mot extensa però molt útil, que hauria d'estar a l'abast de tots els nostres escolars i de les persones que tinguin arrelat al seu interior el desig i l'aspiració d'exercir amb propietat i rigor el dret de fer servir la nostra llengua. Es tracta del "Breu diccionari ideològic" de X. Romeu (Barna., Teide, 3a edició 1981).

Arribats a aquest punt, i com a un dels múltiples corolaris que la llista pot oferir, és incapaç el copista de defugir la temptació de resumir unes pàgines (183-184) del capítol "Altres influències forasteres del llibre, tan anomenat i posat a aquesta secció, de J. Corbera "Vocabulari de Barbarismes del Català de Mallorca".

Es refereix l'autor a determinades influències del castellà sobre el mallorquí no solament per mitjà de la introducció de paraules i construccions foranes sinó (cosa molt més greu) per la injerència de fenedmens en principi no "forasters" perquè de manera "aparent" s'adaptin a la normativa nostra. Adueix Corbera, entre d'altres, els casos (per a nosaltres escaientíssims) de "benzina" i "gasolina". Observa com el segon terme, ben català (i, segons els diccionaris, fins i tot més adequat per a designar el carburant dels autos) per influència de la forma castellana s'ha imposat sobre l'altre. Per a el filòleg és clar que la denominació "gasolina", entre nosaltres, no s'ha imposat per raons científiques ans al contrari per pura pressió del castellà! Continua el comentari amb l'anàlisi de la denominació que hauríem de donar al lloc on es ven aquest carburant. Si tradicionalment hem dit "benzina" no és altra cosa que imposició peninsular castellana la denominació com a "gasolinera" d'aquell lloc esmentat. La solució "benzineria", adoptada amb certa coherència, ha estat una solució per a alguns amb pretensions justes de correcció. Malgrat la relativa racionalitat d'aquesta forma i l'acceptació del mot "gasolinera" per alguns diccionaris Corbera opina que cap de les dues solucions és encertada. I ho raona amb rigor: si el sufix "-era" sol servir per formar derivats amb el significat de "contingents" del primitiu ("peixera", "calaixera", "conillera", "sopera",...) el sufix "-eria", en canvi, sol indicar "el lloc on es despaten al públic un producte, o uns productes fabricats

de la matèria que s'esmenta, o aquesta mateixa matèria ("cafeteria", "confiteria", "llibreria", "carnisseria",...). La conclusió òbvia és la de proposar "gasolineria" (reservant "gasolinera" als dipòsits de gasolina) i (a Mallorca) "benzineria" per al lloc on es ven el carburant. Aquest punt, com tants d'altres, pot esser

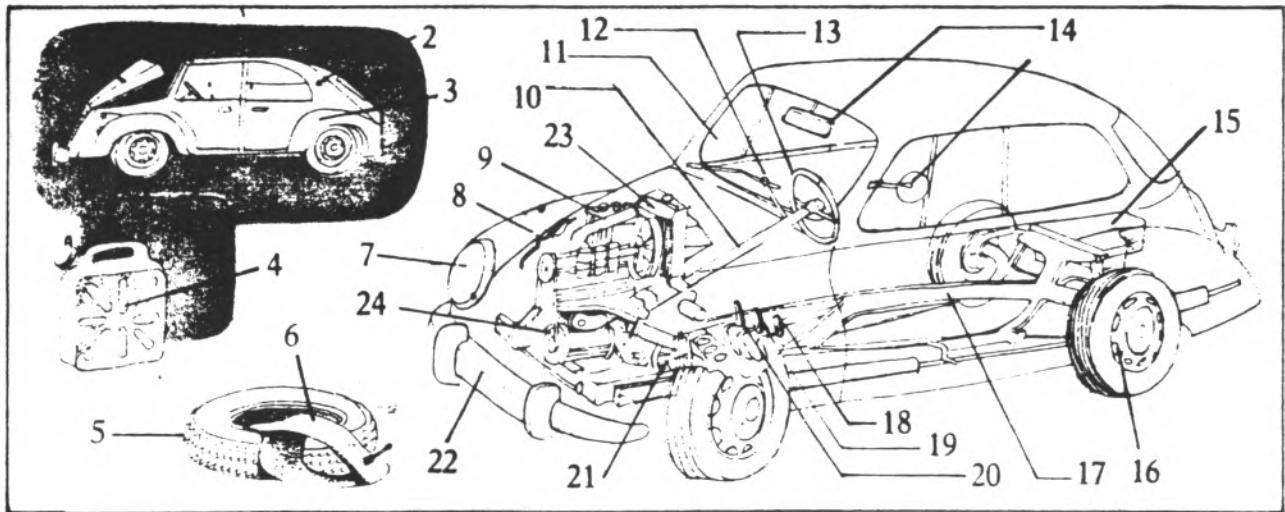

1 capot; 2 intermitent; 3 parafang; 4 bidó; 5 coberta; 6 pneumàtic; 7 far; 8 motor; 9 bateria; 10 eix de la direcció; 11 parabrisa; 12 eixuga-parabrisa; 13 volant; 14 retrovisor; 15 dipòsit; 16 llanta; 17 xassís; 18 pedal d'embragatge; 19 pedal del fre; 20 pedal de l'accelerador; 21 tambor del fre; 22 paraxocs; 23 radiador; 24 dinamo.

un bon os per a rosegar en el nostre camí cap a la normalitat que hauria de suposar la normalització, sobretot, naturalment pel que té d'exemplar.

Passem ja a la llista que, com veurem, consta només dels termes en català normal sense els corresponents castellanismes (en els casos que n'hi hagi), això és degut al respecte que mereixen al copiator els originals envellits ajaçats a LA RACONERA (per afegitó ja hem anotat l'origen remot del present). Bon viatge!.

Automòbils i motocicletes:

accelerador
accessori

amortidor, esmorteidor
bateria
bastidor, xassís
benzina, gasolina
bidó
botzina, clàxon
cambra
canvi de marxes
capot
capota
carrosseria
cigonyal
coberta
contacte
creueta
dinamo
dipòsit
direcció
eix
eixuga-parabrisa
embragatge
finestrella, finestreta
fre
far
gat
intermitent
llanta
motor

parabrisa
parafang
paraxocs
pedal
pneumàtic
portella
potència
radiador
retrovisor
roda
seient
suspensió
tambor
tub d'escapament
volant

El conductor pot:

accelerar
alentir
aparcar
atropellar
aturar, deturar, parar
avançar
canviar de marxa
circular
conduir, guiar, menar
creuar

engegar
engreixar, engrèixer,
greixar
frenar
girar, tornar, voltar
indicar
inflar
interceptar
interrompre
rebotar
reduir
reparar
senyalar
topar, xocar
transportar
traslladar
travessar

Un viatge pot ser

accidentat, -ada
directe, -a
lent, -a
perillós, -osa
prompte, -a
ràpid, -a

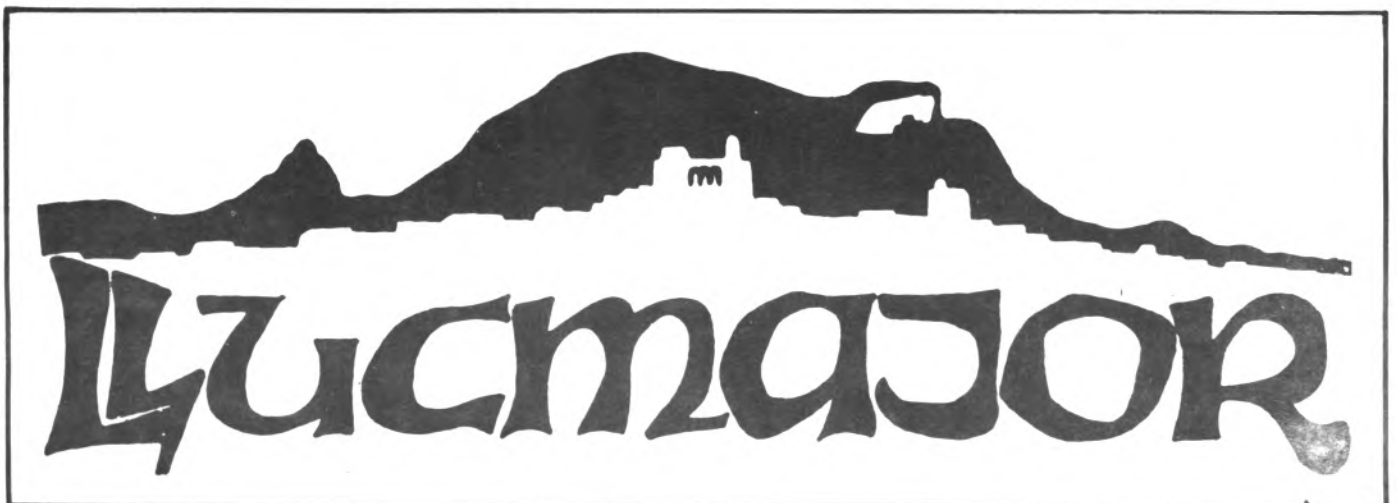

ECOLOGIA:

per *Xanthium Spinosum*

I ARA?

La processionària

Aquesta plaga duita de fora de l'illa devers l'any 50 i que altre temps no era coneguda pels mallorquins, està fent vertaders estralls entre els pins dels nostres boscos. Aquestes orugues, a les quals se les ha anomenat "processionària" per la forma com es desplacen d'un lloc a l'altre, durant l'hivern es dediquen a menjar durant tota la nit, les fulles dels pins, arribant a acabar, en certs casos, que són cada vegada més freqüents, amb l'existència de l'arbre.

Durant el dia es refugien dintre de les bosses

que per a aquest fi des de molt petites, ja s'han anat construint.

Passat l'hivern baixa del pi i s'enfonya baix de terra on es transforma en una crisal·lida en espera que torni l'estiu, temps quan es convertirà en papallona, infestant d'ous les fulles dels pins. A cada un dels llocs on hi fa una posta hi haurà una bossa. Hi ha pins grossos que en duen més de cent. La privació de part dels pulmons i estómac de l'arbre, les fulles, és suportable, fins un cert punt, però de vegades acaba amb la vida del pi.



LLUCMAJOR
Taller BERTON
Carr. Campos s/n.
Tel. 66 08 92

PALMA
Auto Freno Oliver, S.A.
C/. Aragó, 138
Tel. 27 82 46

ROVER RANGE MAESTRO

1 año Garantia.
Kilometraje ilimitado

JAGUAR ACCLAIM

Austin Morris Jaguar Rover Triumph

METRO

Fa bastants d'anys hi va haver una campanya per tal d'aturar la plaga: primer es va tirar un derivat del D.D.T., que va acabar amb la fauna dels llocs tractats, incloent els ocells insectívors. També es va provar tirant perdigonades a les bosses, però malgrat això la plaga s'ha anat extenent.

Actualment ha estat tractades unes set mil Ha. de pinar amb insecticides selectius que no són un perill per a l'altre fauna del bosc i a més s'ha anat passant temps per agafar la papa-

llona mascle i evitar així la propagació de l'espècie, la qual cosa sembla que dona bon resultat.

Però el millor aliat de l'home en la lluita contra la processionària serien els insectívors, i d'entre ells, el puput si no fos que els "caçadors" irresponsables quasi han acabat amb ells.

Esperem que hi hagi algun remei perquè si ara, el nostre municipi i tot Mallorca necessita des de fa anys, bones pluges, sense boscos la desertització és a prop.



DEPILAR-SE AMB
LA DEPILACIÓ
ELECTRICA ES
DEPILAR-SE

UNA VEGADA PER SEMPRE

ES UN SERVEI DE LA
**PERRUQUERIA I BELLESA DE LES
GERMANES PUIGSERVER**

Orient. 3 - LLUCMAJOR
TANDES A CONVENIR TEL. 660287

CA'N MATIES
BAR - RESTAURANT

TAPES VARIADES
BERENARS

C/. Campos, 1 - LLUCMAJOR



Ja s'acosten ses eleccions i es polítics locals comencen a tremolar i a fermar caps tenen una presada mai vista per aturar es carro d'es xerrim xerram, no fos cosa que els treguin a s'estenedor més roba bruta.

Es mussolet m'ha dit que no fa gaire dies es primer tinent de batle d'es nostro Ajuntament d'es partit del senyor Albertí, Joan Puigserver, va tractar de signar un "armistici" o de "fumar sa pipa de la pau" amb un periodista d'un diari provincial de dretes que des de sa seva secció "mirava" no massa bé a certs regidors d'UM. Perquè sa cerimònia tengués més solemnitat, es primer tinent de batle regionalista se va fer acompanyar per un funcionari d'es d'uniforme i també relacionat amb so mateix diari.

No se sap com va acabar sa cosa, però a raó d'es tiberi que s'empessolaren podria ser que hi hagüés hagut acord. No seria millor fer ses coses bé i no haver de comprometre ningú? I una altra reflexió me fa es mussolet: I qui te pa-

reix que deu haver pagat aquest sopar, es que convidava, ets afiliats a UM o ses arques municipals?

Durant sa passada Setmana Santa, es regidors de sa majoria municipal assistiren a ses processons no com a caparutxes sinó en es llocs presidencials. Me contaren que es primer dia de celebracions litúrgiques se col·locaren a sa bancalada així com arribaren i ja més d'un feia morros.

Es Divendres Sant va passar dos cèntims de lo mateix, amb s'aggravant que se tiraren qualque indirecta. De moment callaren tots, però quan anaren a deixar ses vares i ses patenes a s'Ajuntament se digueren de tot i molt.

A sa reunió per elegir vint-i-tres compromissaris d'UM hi assistiren dasset persones. El Sr. Clar, 1, es regidors d'es partit i ses esposes, 8, dos empleats de ses benzineres del senyor Clar, 2, un empleat de banca, 1, i 4 més que es mussolet no ha pogut identificar.

Per elegir compromissaris, la qual cosa es feia amb una xerrada quasi familiar i no fer presentació de candidatures abans de començar sa sessió, com era preceptiu, hi va haver ses feines perquè no tan sols no hi havia es nombre suficient de persones elegibles pe's compromissaris que se necessitaven sinó que molts d'ets assistents no ho podien ser perquè tenien massa feines.

Molts de compromissaris, és segur que se'n temeren, uns quans dies després quan sel's va comunicar que havien estat elegits p'es conseller que era qui duia sa batuta per a tal o qual regidor.

Després de s'elecció d'es compromissaris, es president va aixecar sa sessió i se'n va anar. Ets altres que quedaren i que no eren pro-President criticaren durant es funcionament de s'executiva local perquè no havia sabut donar suport a s'acció municipal d'es regidors

i tots estaren d'acord. Què bé que queda tot quan es parla d'es que no ho fan bé i a més no hi són!

Els de les joventuts Socialistes diuen que ells eren a la manifestació contra la base militar de S'Aguila. Devia ser ben d'amagat, perquè per més volades i revolades que hi féssim es mussoi i es falconet, per damunt es manifestants, ni vèrem cap pancarta ni cap grupet que s'identificàs de qualque manera com a tals Joventuts. Per fer es deu reials justs, segons fonts de primera mà, ni els "pesoes" adults ni joves participaren en la campanya prèvia a la manifestació ni amollaren cap pesseta perquè se pogués dur endavant.

Esperam que a partir d'ara —ja que afirmen que ells continuen fidels a allò de "Otan? d'entrada no" i altre carroportal antibel·licista— sabran actuar d'acord amb sos principis que diuen defensar.



ISLEÑA DE MOTORES, S. A.
Concesionario Oficial

COLABORADOR

TALLERS LLUCMAJOR



REPARACIONS EN GENERAL
PLANXISTERIA I PINTURA

Ronda de Ponent. s/n.
Tel. 66 12 67

LLUCMAJOR



TALLER MECANICO

ANTONIO ROSSELLO

Navarra, 4 - 6 - Tel. 660928 - LLUCHMAYOR



SERVICIO DE PINCHAZOS
Y NEUMATICOS





25 ANIVERSARI

FOTO CLAR

Perfumería

Reportatges, Fotos d'estudi
carnets. . .

OFERTES EN CAMERES FOTOGRAFiques
VENDA DE CARRETES. . .

C/. Nou, 8 - Tel. 66 06 32 (LLUCMAJOR)

esports



A la Volta Ciclista a Espanya

TREMENDA CAIGUDA DEL CORREDOR LLUCMAJORER JAUME SALVA

Realment estic emocionat i commogut, acab de veure l'aparatosa caiguda del nostre país, Jaume Salvà, en unes impressionants imatges que ha oferit TV i que ha pogut veure tot el país, amb tota cruessa. Aquest accident és el segon que sofreix en Jaume a la Volta a Espanya: recordem que l'any passat dia 3 de maig a la dècimosisena etapa —Leon/Valladolid— ja va sofrir una seria caiguda, encara que no tan greu com aquesta.

Es corria la quarta etapa de la Volta a Espanya 85 de 162 kms. de recorregut, en un principi no era complicada, però que no gensmenys, ha tengut una dada dramàtica per al nostre corredor al seu pas per La Coruña, quan un ca va provocar una caiguda en la qual es veren implicats dotze corredors i on es va dur la pitjor part el corredor belga de "El Dormilón", Ludo Loos i Jaume Salvà del "Hueso", quan, al tractar d'esquivar l'animal, va sofrir un impacte molt fort colpejant la cara contra l'asfalt. En unes imatges realment terribles vérem com el corredor llucmajorer, sagnant abundantment, rebia la respiració artificial de boca del metge de la prova, el doctor Atorqui, abans de ser traslladat urgentment a la clínica de la Ciutat Sanitària La Coruña on se li va diagnosticar traumatisme cranioencefàlic i contusió cerebral, a més de fractura d'ossos i ferides incisocontusses al nas, llavi superior... Però allò que realment em va posar els pels de punta va ser quan els serveis mèdics el posaven a l'ambulància —ho pogué veure tot Espanya— en Jaume, en una reacció pràcticament espon-

tània, va tractar d'aixecar-se i continuar a la prova. Uns moments espectaculars i dramàtics per al corredor però que ens varen fer veure la grandesa del nostre país.

El corredor del "Hueso" és professional del ciclisme des de l'any 83 quan va ingressar en el "Caja Madrid" per passar després, l'any següent, a l'actual equip. Els entesos el consideren un bon escalador, efectiu i lluitador. Sempre s'ha caracteritzat per un gran esperit de lluita com ho ha demostrat haver quedat 54 en la general a la passada Volta a Espanya a 1 hora i 18 minuts i 4 segons del vencedor, el francès Cariteux.

AL TANCAR L'EDICIO.

Abans de tancar l'edició d'aquest número acab de cridar a ca'n Jaume i m'han informat que el corredor llucmajorer es recupera d'una manera lenta però satisfactòria. El mateix dia de l'accident el varen operar i ara ja es troba millor.

Jaume Salvà va merèixer estar a les nostres planes centrals en una entrevista que vaig tenir l'honor de fer-li pel mes de maig de l'any passat quan va tornar a casa, recent acabada la Volta a Espanya. Ara, esperam tenir-lo prest entre nosaltres i tornarà a ser el nostre protagonista. Es mereix tot això i molt més. Molt bé, Jaume! Llucmajor està dolorida amb el teu accident però també orgullosa de tu. Ara, des d'aquestes pàgines, només ens queda desitjar-te una ràpida i total recuperació.

JOAN QUINTANA.



N. de R.- Volem agrair la gentilesa del fotògraf de "Diario de Mallorca", Joan Torrelló, per haver cedit desinteressadament a "Llucmajor de pinte en ample" la fotografia de la dramàtica caiguda de Jaume Salvà. Constitueix un document excepcional que no podem deixar d'oferir als nostres lectors i simpatitzants.

L'AGRAÏMENT DE LA FAMILIA.

En tancar l'edició d'aquesta revista, les noves sobre l'estat de Jaume Salvà no poden ser més esperançadores, dins la gravetat de l'accident sofert: la recuperació avança, no té ossos romputs, ja camina, ingereix aliments sòlids, ja ha pogut parlar per telèfon amb sa mare. Segurament, quan aquestes línies surtin al carrer, el nostre valent ciclista ja serà a Llucmajor, envoltat dels seus familiars i amics.

Per a la família hauran passat, ja, unes inesborrables jornades fatídiques que començaren el dissabte dia 27, quan a les dues del migdia, escoltant per la ràdio la transmissió en directe de la Volta a Espanya, saberen que el seu fill havia petit un greu accident. D'aquell moment ençà, tota la família ha viscut preocupada perquè els fets que sentiren per la ràdio i que, sobretot, veren per la televisió, no acabassin en un fatal desenllaç. Afortunadament, com tots sabem, l'evolució del ferit ha estat satisfactòria, i així els ho confirmava en Miquel, germà del ciclista, imme-

diatament desplaçat a la Corunya per seguir els fets de forma directa.

Mentrestant, els seus pares rebien nombrosíssimes mostres de solidaritat i de coratge de tot un poble que s'ha bolcat cap a la família Salvà Llull (per ca seva han desfilat milers de persones), i d'infinitat d'amics i coneguts de l'esportista, que han enviat el seu testimoni des dels més distants indrets de tota Espanya.

En aquests moments tan especials, la mare de Jaume Salvà, Catalina Llull, vol aprofitar les pàgines d'aquesta revista per fer arribar a coneguts i a externs el més profund agraïment pels testimonis de solidaritat que han rebut. Especialment agraiats es mostren també de cap a tot l'equip de metges que han atès el seu fill i que li han salvat la vida. I manifesten que sempre tendran dins el record la persona del doctor Astorki, que amb la seva intervenció ràpida i decidida va evitar que la tragèdia se consumàs sobre un jove lluitador i valent, que tots desitjam veure prest entre nosaltres.

M.G.

C.D. Espanya**ADEU A UNA MALA TEMPORADA**

Es va complir el nostre pronòstic... "un encontre on els espanyistes no poden perdre perquè es veuran abocats a la penúltima plaça i tendrien molt poques —per no dir cap— possibilitats de salvació", comentàvem abans del partit on l'Espanya va perdre contra el S'Arenal per 2-1. També comentàvem que estàvem en mans dels altres perquè encara no es sabia si el tercer començant per darrera descendia —depèn dels equips de III que ascendeixen o no i que el Manacor, II Div. B. se mantengui o davalli però ara ja no importa perquè hem quedat avantpenúltims i amb això ja no hi ha cap dubte sobre el descens. Hagués bastat conservar l'avantatge que se va arribar a tenir contra el Campos i guanyar amb la qual cosa haguessin quedat empatats el S'Arenal, Cultural i Espanya i els del Port de Pollença haguessin descendit en comptes de nosaltres. Però resulta un tant absurd referir-mos a un o altre partit si tenim en compte que la lliga és el campionat de la regularitat i que al final pugen els millors i baixen els pitjors sense cap tipus de dub-

te.

Amb el darrer acte del passat 28 d'abril s'ha baixat el teló d'una obra, per episodis, que ha estat dolenta de veritat. Els actors (jugadors), el director (entrenador), l'empresari (president) i els col·laboradors (directius) no han estat a l'altura de les circumstàncies i tot això s'havia de traduir en una poca afluència d'espectadors, que tampoc no han acompanyat massa, abocant en un final tràgic i lamentable.

Classificació final:

Santanyi	34	20	11	3	73	32	51
Sóller	34	20	7	7	76	30	47
Montuiri	34	19	7	8	79	47	45
R. La Victoria	34	19	6	9	63	45	44
Cade Paguera	34	18	8	8	70	46	44
Esporles	34	18	7	9	72	56	43
Andraitx	34	17	8	9	58	46	42
Cardessar	34	17	6	11	65	40	40
Campos	34	13	11	10	41	33	37
Pollensa	34	9	12	13	35	54	30
Escolar	34	10	7	17	41	63	27
Ses Salines	34	11	4	19	48	72	26
Llosetense	34	8	9	17	40	58	25
Arenal	34	7	10	17	41	63	24
Cultural	34	8	8	18	27	65	24
Binissalem	34	8	7	19	41	57	23
Espanya	34	6	11	17	37	60	23
G'an Picafort	34	4	9	21	29	70	17

C.F. Lluçmajor II Regional**ENIMG COM EL DIJOURS**

L'eufòria que les victòries contra el Consell al Camp Municipal (3-1) i al Rafal contra l'Atlètic Victòria (1-2) havien arrelat a l'ànim del C.F. Lluçmajor, s'han evaporat amb la derrota a Lluçmajor per un estrepitós 0-5 contra el Marratxí, tercer classificat de la taula. No cal culpar a ningú del fracàs, però si justificar un resultat poc usual al no poder comptar amb elements de la vàlua d'en Joan Mulet, M. Luque, Monserrat i Llorenç Carbonell, aquest per estar sancionat i els anteriors per disputar a Menorca el campionat de Balears de futbol sa-

la. Quatre baixes importants dintre l'esquema defensiu d'un Club que precisament el caire més fluix, és l'escassa plantilla en condicions de certa garantia. Evidentment la pèrdua del dos punts amb els corresponents positius no afecta en res la història del Lluçmajor en aquesta lliga que la majoria —directiva i jugadors— firmarien hagués finalitzada. A les hores, quan falten una mitja dotzena de partits, es troba enmig de la classificació, com el dijous, enfora del cap i lluny de la cua.

Redacció.



Antoni Guerrero Blaya, vicepresident del C.F. Lluçmajor

Juvenils C.D. Espanya

DEU REIALS DE LO MATEIX

No es pot dir que hagi estat una gran temporada per al futbol llucmajorer, si exceptuam els Infantils i Alevins que cada any compleixen amb una bona classificació. El llucmajor (II Regional), encara que ara vagi ben classificat, peca de conformisme i quedarà en una categoria que per vàlua dels homes que formen la plantilla hauria d'estar a I Regional i els nostres juvenils, que encara que siguin els que millor classificació hauran obtingut dels cinc equips locals, s'hauran quedat, un altre any, a les portes de l'ascens a una categoria (I Regional) que se ve perseguint com objectiu des de fa quatre campionats. Reconec que he estat poc original ja que repetesc això de les "portes de l'ascens" des de que se va iniciar aquesta revista, i esper no haver-ho de tornar repetir a la pròxima, però és que fins aquí, m'estic referint a les dades, sempre ha quedat davant del "men-

jar". Per què deu ser? Realment no ho sabem, o per ventura sí, deu ser com en la política "els pobles tenen els governants que es mereixen" bons pobles, bons governants. I en futbol, per ventura passa deu reals de lo mateix: bona afició (premsa, directiva, entrenador i jugadors), bon futbol i viceversa. Tenim, idò, allò que ens mereixem. Per què "plorar" cada any per allò mateix?.

Quan entre tots hagem aconseguit una majoria d'edat futbolística, és ben segur que començarem a tenir els primers fruits. Però fins aleshores ens queda un llarg camí que hem de recórrer junts i units.

I m'he referit justament als juvenils perquè és allà, la nostra cantera, on ja han de començar a destacar els jugadors que demà, i amb el primer equip, portin el més alt possible el nostre pavelló futbolístic.

J. Quintana C.



Ll. Taboada i A. Agulló Juvenils C.D. Espanya.



M. Ginard i S. Martí, Alevins C.D. Espanya.

Infantils C.D. Espanya

S'HA ACABAT LA TEMPORADA

S'ha acabat la temporada 1984-85 per als representants més joves del nostre futbol.

La classificació final ha estat bona però ho hagués pogut ser més si no hagués estat pels resultats negatius dels darrers dos partits. Dels que ens mancaven per comentar —l'avantpenúltim— va ser saldat amb un positiu a costa del Consell i encara que se'n va treure profit, té gust de poc la mala classificació de l'equip anfitrió, però com va succeir en el partit d'anada els consellers, encara que ocupin un dels darrers llocs de la taula, s'ha enfilat a les barbes dels espanyistes i aquests, de dues confrontacions només ha aconseguit un punt perquè el partit d'anada va acabar amb victòria visitant (1-2) i el de tornada amb empat (1-1) amb gol de Carmona. La se-

güent confrontació —penúltima— va ser a casa contra el Bt. Ramon Llull i els blaus sofriren un fort correctiu (1-4) amb gol, que es pot dir d'honor, de Martorell. I el darrer partit va ser contra l'Olimpíic que per no ser manco que els beaters del R. Llull els endossaren una altra golejada (5-2) als jugadors de J. Manresa i d'E. Tallón, i tant de bo que els gols de Bonet i Martí salvaren una mica el temporal que no ho és tant si tenim en compte que ja en aquestes darreres jornades es fan proves en visites a la propera competició.

Diguem per finalitzar que el màxim goleador de l'equip, i també vencedor del Trofeu Bar Sport, ha estat S. Martí, quedant la classificació final, d'aquesta I Regional (Grup A) així:

Bada C. M.	26	23	1	2	129	14	47
Escalor	26	20	5	1	63	7	45
Pobitnuc	26	17	6	3	73	26	40
Olimpíic	26	14	5	7	64	37	33
B. R. Llull-I.	26	10	6	10	61	51	27
Espanya	26	10	6	10	61	53	26
San Jaime	26	10	6	10	38	41	26
Avance	26	9	6	11	55	78	24
Felanitx	26	11	2	13	43	46	24
Juventud	26	8	6	12	34	49	22
La Salle M.	26	10	2	14	36	47	22
Consell	26	5	4	17	20	80	14
Sallista	26	4	3	19	15	72	11
Santanyí	26	1	1	24	8	98	3

La Palmera
es fasser

Historiador Terrasa, 37
Teléfono 66 04 69
LLUCHMAYOR - Mallorca



IV Trofeu Sport - Gabriel Paniza

UNA NOVA EDICIO A PUNT D'ACABAR

Ja han finalitzat tres competicions de les cinc categories del futbol llucmajorer i per això ja tenim els primers vencedors del Trofeu Sport-Gabriel Paniza que com sabeu atorga un guardó al màxim golejadore de cada un dels equips locals. Aquests són Llorenç Mojer i Antoni Salom dels Infantils i Sebastià Martí dels Alevins.

Una nova edició que toca el seu fi però que esperam no sigui la darrera, Gabriel Paniza hauria de continuar en l'organització.

GOLEJADORS TEMPORADA 1984-85.

C.D. ESPANYA (I Preferent): J. Oller amb 9 gols i M. Monserrat amb 9 gols. S. Feliu 5; Cano 4; Piña 3; Orfila, M. Mas, Vicente i P. A. Salvà amb 1 gol.

C.F. LLUCMAJOR (II Regional): Silverio amb 16 gols, J. Manresa D 4; Alejandro 4; Garí 4; Comino 4;

Sampol i Sacares amb 2 i M. Luque i A. Clar amb 1 gol.

JUVENILS C.D. ESPANYA (II Regional): R. Guasp amb 12 gols; Salom 11; Alvarez 8; Tomàs 8; Taboada 5; J. Tomàs 5; J.C. Jaume 5; Morell 3; Servera i Mora amb 2 gols; A. Matas, Ramos i J. Cano amb 1 gol.

INFANTILS C.D. ESPANYA (I Regional): Mòjer i A. Salom amb 15 gols (vencedors del trofeu), B. Cardell 6; Ll.Sampol 6; A. Martí 4; A. Clar 2; Defensors contraris en pròpia porta 2; A. Matas, Adrover i M. Matas amb 1 gol.

ALEVINS C.D. ESPANYA (I Regional): S. Martí amb 21 gols (vencedor del trofeu); J. Martorell 17; F. Carmona 13; J. Janer 5; J. Bonet 3 i A. Ruiz amb 2 gols.

Darreres jornades comptabilitzades: 20 i 21 d'abril de 1985.

Coordina: Joan Quintana

«L'AIGUA BASTIDA», SUB-CAMPEONA DE BALEARS DE FUTBOL SALA

Aconseguit el primer lloc del campionat local, l'equip de l'AIGUA BASTIDA disputà a Palma el campionat de Mallorca juntament amb el C.A.P. de Sa Pobla i el Larami-Imaral de la capital; guanyant els dos partits per 2-0 contra els poblers i 2-1 contra els ciutadans. Aquests triomfs el proclamaran campió de Mallorca i en conseqüència finalista amb el Larami per participar en el campionat de Balears a disputar a Maó. Les finalíssimes foren el dissabte i diumenge, 27 i 28 d'Abri, en les quals en primer partit contra el cam-

pió de Menorca, l'AIGUA BASTIDA guanyà per 6-5 i a la finalíssima es va perdre contra el Larami per 8-1, un partit totalment il·lògic quant a resultat ja que la diferència en gols és sens dubte poc representativa si es compara la vàlua molt semblant dels dos equips. Sols resta donar l'enhorabona al representant llucmajorer de l'AIGUA BASTIDA per aquest subcampionat de Balears i desitjar, si cal millor ventura per a properes edicions.

Redacció.

**Muebles
JAUME**
Convento, 109 - Tel. 66 03 50
LLUCMAJOR (MALLORCA)

SOM LA RADIO QUE MES S'ESCOLTA

Una ràdio en la qual tu tens veu. I vot. Que informa i entretén. Aquesta és la ràdio que feim a RADIO POPULAR. Una ràdio amb els micròfons oberts per tu les 24 hores del dia. Una ràdio amb més de 700 professionals fent programes per a tu. Programes realment populars. Programes per escoltar i parlar. RADIO POPULAR.

O.M. 1.224 KHz
F.M. 97'5 MHz.

RADIO POPULAR
LA RADIO ENCESA

Colombòfila**Campionat de coloms missatgers**

Es continua disputant aquest interessant torneig organitzat pel Club Colombòfil de Llucmajor. A l'hora d'escriure aquestes línies només manquen dues amollades —aldepeñas i Cabeza de Buey— perquè finalitzi el campionat.

Des de la publicació del número anterior de "Llucmajor de pinte en ample" s'han realitzat les proves següents:

III ORIHUELA.- Aquesta amollada fou la pitjor de les tres que hi ha hagut des d'aquella localitat alacantina. Participaren 177 coloms i només se'n comprovaren 45. Com veis, més o menys una quarta part.

Els sis primers classificats foren els següents: 1er. Janer-Tomàs-Pallicer, 2on. Joan Barceló, 3er. Miquel Mulet, 4rt Antoni Oliver, 5è Llorenç Socies i 6è Joan Agulló.

III EIVISSA.- Un 70 per cent de coloms vengueren el mateix dia i la velocitat dels guanyadors fou de 108 km. per hora.

Va resultar el primer d'aquesta prova en Julià Monserrat seguit de Janer-Tomàs-Pallicer, Joaquim Janer, Pere Joan Roig i Bernat Bonet.

I VALDEPEÑAS.- Aquesta primera amollada superior als 500 km. va deixar bastants de colomistes poc contents. D'un total de 76 coloms participants, durant els dos dies que durava el concurs,

només en vengueren 4 el primer dia i 6 el segon.

El temps no va ser gens favorable i això sempre dificulta la venda de coloms.

Es va classificar el 1er. en Joaquim Janer, 2on. Antoni Oliver, 3er. Julià Monserrat, 4rt. Janer-Tomàs Pallicer, 5è Bernat Bonet i 6è Salvador Paniza.

LORCA.- Una amollada de 450 km. que tenint en compte els coloms cronometrats, més bé sembla una prova de més de 700 km. Dos colomets el primer dia i 2 el segon, de 83 participants, és el pobre balanç d'aquesta jornada que va tenir com a principal triomfador a Julià Monserrat, propietari dels 2 coloms cronometrat el primer dia.

La classificació fou la següent: 1er. i 2on. Julià Monserrat, 3er. Joan Agulló i 4rt. Bernat Bonet.

Després d'aquestes proves les classificacions generals estan de la següent manera:

TROFEU CARNICAS SEMAR.

1er. Bernat Bonet.
2on. Julià Monserrat.
3er. Antoni Oliver.
4rt. Janer-Tomàs-Pallicer
5è Salvador Paniza.

TROFEU INSTAL. SANITARIAS CASTELL.

1er. Salvador Paniza
2on. Antoni Oliver.
3er. Janer-Tomàs-Pallicer
4rt. Joan Agulló
5è. Bernat Bonet.

El fet que els 7 ó 8 primers classificats tenen possibilitats de resultar guanyadors, tant d'un trofeu com de l'altre, dóna una idea de l'emoció regnant dins l'afecció colombòfila llucmajorera.

A la propera informació ja podrem facilitar les classificacions definitives, tota vegada que s'hauran realitzat les dues proves finals del torneig.

Bernat.



El professor Jeroni Matamalas (primer de l'esquerra) amb alguns dels alumnes de Jiu-Jitsu.

Es va celebrar al Poliesportiu M.**I Curset d'introducció al Jiu-Jitsu**

El passat 20 d'abril va tenir lloc al Poliesportiu Municipal el I Curset d'Introducció al Jiu-Jitsu (Defensa Personal) patrocinat per l'Ajuntament de Llucmajor i organitzat pel Club "Dojo Kodokan" d'aquesta mateixa ciutat.

Va dirigir el curs Josep Manuel Garcia, cinturó Negre 6è Dan de Jiu-Jitsu, Director Tècnic de la F.E.J. i D.A. a més de cap visible de la W.J.J.F. (Federació Mundial de Jiu-Jitsu) a Espanya. Tot un personatge en la matèria, a més de ser autor d'alguns llibres.

El senyor Garcia, després de les presentacions, va donar unes lliçons d'allò que són tècniques de luxació sobre mans, braços i espatlles. Atemis amb tren superior (mans, colzes, braços..) i tren inferior (capes i peus...) Projeccions i tècniques de blocatges, amb braços i cames i control de l'adversari.

A més del director de l'escola de Llucmajor, Jeroni Matamalas, i d'altres mestres d'Arts Marcials, hi assis-

tiren les primeres autoritats encapçalades pel batle, Sr. Zanoguera, el tinent de batle Sr. Puigserver i el regidor B. Tomàs.

QUE ES EL JIU-JITSU.

El Jiu-Jitsu, és l'Art Marcial més antic del Japó, i es nodreix de dos corrents, un típicament nipó i un altre amb coneixements i contactes directes amb la Xina. També l'hem de definir com l'"ARMA VERTADERA", invisible però permanent i eficaç dels Samurais.

El Jiu-Jitsu és l'art subtil de cercar la suavitat mitjançant l'ús d'una tècnica adequada, senzilla i eficaç, dos motius són els fonamentals:

1.- Cerca l'economia de l'esforç.

2.- Aconseguir el màxim rendiment amb el mínim de risc.

El Jiu-Jitsu modern, també manté en aquest art marcial formes de Judo, Karate, Aikido, Takewondo i Kung-Fu.

J. Quintana.

CARNISSERIA XARCUTERIA

ZANOQUERA
-
GARCÍAS

Plaza España. 62 - Teléfono 66 13 02
LLUCMAJOR (Mallorca)

Entre noltros

NAIXEMENTS: 2

- Aina Isabel Ramos Gomila, filla de Rafel i Catalina, nasqué dia 9/4
- Miquel Alvaro Ribas Da Silva, fill de Miquel i Teresa Raquel, el 13/4.

MATRIMONIS: 4

- Gabriel Agulló Segura i Francesca Pérez Blaya se casaren al Jutjat de Pau de Llucmajor el dia 30/3
- Angel Iglesias Rodríguez y Francesca García Muñoz, el dia 10/4 al Jutjat.
- Miquel Ribas Ramonell i Teresa Raquel Da Silva, també al Jutjat el 18/4.
- Sebastià Artigues Boscana i Maria de Gràcia Manresa Garcias se casaren dia 8/4 al Convent de Sant Bonaventura.

DEFUNCIONS: 14

- Maria Busquets Ramis, morí dia 27/3 als 83 anys.
- Joan Monserrat Clar, morí dia 30/3 als 87 anys.
- Joana-Aina Llull Salvà, el dia 2/4 als 58 anys.
- Joana-Aina Bortone Salvà, dia 3/4 als 81 anys.
- Joana-Aina Stela Clar, morí dia 5/4 als 94 anys.
- Antoni Peset Romero, dia 13/4 als 65 anys.
- Bartomeu Vidal Covas, dia 13/4 als 80 anys.
- Maria Bordoy Castanyer, dia 16/4 als 82 anys.

"la Caixa"



**CAIXA
DE
PENSIONES**

- Margalida Garau Noguera, dia 16/4 als 87 anys.
- Sebastià Vidal Ginard, 19/4 als 85 anys.
- Janet Elizabeth Higgison, morí el dia 17/4 als 29 anys.
- Catalina Jaume Taberner, morí dia 18/4 als 59 anys.
- Jaumeta Mulet Mut, dia 21/4 als 73 anys.
- Atilano Palacio González, dia 19/4 als 65 anys.

Pluviometria

(T. Font).

Hem acabat el mes d'abril i comença a ser hora de passar els litres d'aigua que ha plogut enguany fins ara; com podem veure a la gràfica, la quantitat 100 l/m². és dissortadament bastant inferior als ploguts l'any passat, ara bé, també observem un increment respecte de l'any 1983.

Aquestes dades, com es comprèn, no són massa significatives a l'hora de valorar i estudiar ploguda fins ara, aquest any amb els dos darrers, trobarem en aquesta gràfica més dades que ens poden ajudar.

(Recollida de dades tancada dia 24).

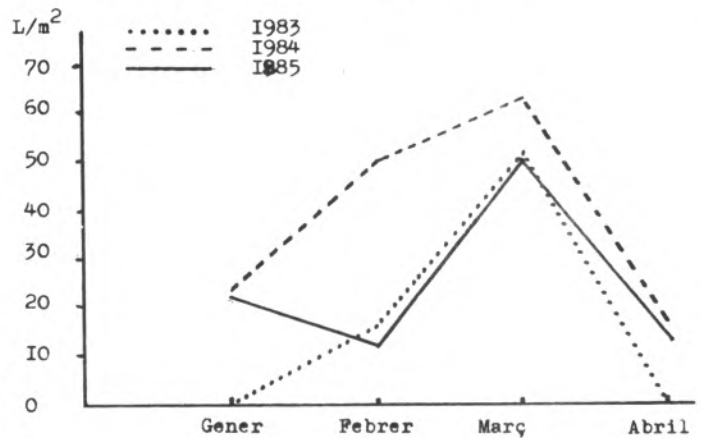

	1983	1984	1985
<u>Gener</u>	0	23.5	22.5
<u>Febrer</u>	16.4	50.0	12.5
<u>Març</u>	51.0	63.5	51.9
<u>Abril</u>	0	16.0	13.5 ?
<u>Suma</u>	67.4	153.0	100.0
<u>Suma Anual</u>	269.5	361.0	? ?



Destilerias Reunidas
S.A.

**FABRICA DE LICORES Y ALMACEN DE LICORES,
WHISKY, VINOS Y CHAMPAÑAS**

**C/. S. Francisco, s/n - Tel. 66 01 78 - LLUCMAJOR (Mallorca)
EDIFICIO DERESA**

Sopa de lletres

N M B V L E T S O M
 D F T H L L E B R E
 M N P L M A I L J G
 A S U T R G F N M N
 B V P I T U T C O G
 O I U S D T I O E C
 C L T U I R B N C F
 I M F O O O E L J H
 R C V X R T J P O I
 E R T U A T A S D F

Deu animals de la garriga.

ENDEVINALLA.

Es dia que jo vaig néixer
 ma mare se va morir
 i a mon pare el batiaren
 i jo vaig esser es padrí

(NOTA: d'aquesta endevinalla, no sabem la solució, si qual-
 cú la sap agraiem la mos diga).

MATERIALS DE CONSTRUCCIO ANTONI VIDAL

AGENT "FIBROTUBO"
 MATERIALS DE CONSTRUCCIO
 SERVEI A DOMICILI

Tel. 66 06 88



PERRUQUERIA
 FINA

C/. D'es Vall, 49

Solucions núm. anterior

Sopa de lletres



Dotze Mobles

ENDEVINALLA

La Terra



P'ES FORAT D'ES MOIX.

De qui degué ser sa idea d'arrabassar sa creu?
 Això és un vandalisme sense cap justificació.



FOTO D'ESTUDI
 REPÒRTATGES
 FOTOGRAFIA INDUSTRIAL
 I PUBLICITARIA

Carrer d'Es Vall, 21
 Tel. 66 00 29



**SABEU QUE US OFEREIX
"VIATGES XALOKI"?**

- *Bitllets d'avió i vaixell
- *Reserves d'hotels
- *Lloguer de cotxes
- *Viatges de negocis i vacances

TOTS AQUESTS SERVEIS ELS TROBAREU A
"VIATGES XALOKI", SENSE CAP TIPUS DE
SUPLEMENT SOBRE EL PREU OFICIAL

*C/. Maria Antònia Salvà, 38
Tel. 26 74 50 - 54 - 58*

S'ARENAL



HAMBURGUESES
"PERROS"
"PINCHOS"
"PEPITOS"

NOVA DECORACIO
TERRASSA

Provin la
nostra
**CUINA RAPIDA
ÉS TROPI !. . .**

OBERT TOTS ELS DIES

SERVEI DE BEGUDES I MENJARS
DE QUALITAT A PREUS RAONABLES

Avinguda Carles V (Tel. 66 11 17) LLUCMAJOR

BAR CA NA MAROLA

NOVA DIRECCIO

GABRIEL PANIZA BATLE

**OFEREIX ALS SEUS CLIENTS I AMICS EL SEU
NOU DOMICILI**

**SERVEI DE DINARS I TAPES VARIADES
CAFES I LICORS**

Carrer Verge del Carme

S'ESTANYOL



**SERVIM ENCARRECS
ESPECIALS PER A
CASAMENTS, BATEIGS
I COMUNIONS**

FORN *Ca'n Paco*

**FEIM TORTADES
D'ANIVERSARI AMB
MOTIUS INFANTILS**

**COMPRI ALS PETITS
ESTABLIMENTS. TENDRA
UN TRACTE DIRECTE I
UN AMBIENT FAMILIAR**

LLUCMAJOR
C/. Major, 79 - Telèf. 66 09 45

Ca'n Paco II
C/. Cardenal Rosell, 48 - Tel. 66 12 52

Ca'n Pau Salvà

ESTABLIMENT



S.C.L.

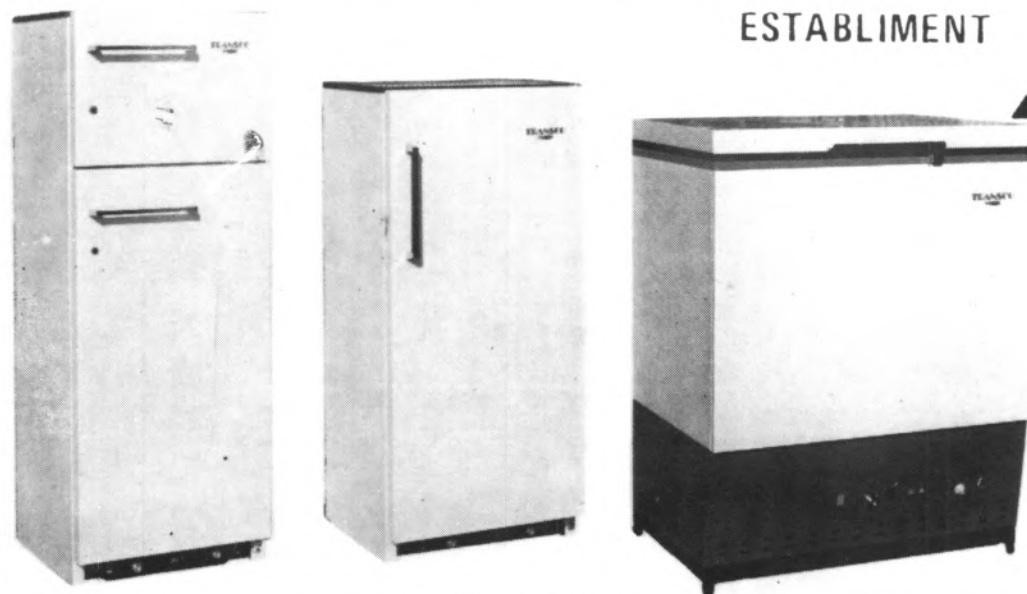

**FRIGORIFICS
1 y 2 PORTES**

**CONGELADORS
DE BUTA**

INSTAL·LACIONS ELECTRIQUES

Taller de reparacions de tota classe d'electrodomèstics

*BOTIGA: C/. Bisbe Taixaquet, 24
Tel. 66 01 04

LLUCMAJOR

*TALLER: C/. Weyler, 1
66 02 55