



BONNA PAU

PRENSA
CORONA

Núm. 424 Any XXXVI

MONTUÏRI

JUNY 1988



Els béns comunals de Montuïri

L'any 1836 el Ministre d'Hisenda del govern lliberal d'Isabel II, Mendizàbal, impulsa una nova llei que seria coneguda amb el seu nom: la llei de desamortització de Mendizàbal. Aquesta llei tingué especial relevància per algunes causes i entre elles la més important fou l'expropiació a les comunitats religioses d'una gran part dels seus béns.

La idea general era que aquestes terres, propietats de l'Església, que no les explotava i tampoc les podia vendre, fossin lliurades al mercat i comprades per pagesos que les volguessin treballar. La llei fracassà per diverses raons: la primera i principal era que no s'ajudava al petit pagès a comprar la terra i en segona que aquesta era adquirida per burgesos ciutadans o terratinents rics que les mantenien en el mateix grau d'ús que els anteriors propietaris eclesiàstics.

Però no solament eren terres propietats de les comunitats religioses. Des de principis del segle XIX les terres de béns propis dels ajuntaments podien ésser venudes per aquests quan tenien forts deutes. Avui en dia tan sols en queden a Lloret i Bunyola, (comunes). L'Ajuntament de Montuïri també era propietari d'alguna.

Avui hem pensat que tal volta seria interessant donar a conèixer el tipus d'arrendament d'aquests béns públics.

ARRENDAMENT DEL CONRADÍS DEL PUIG DE SANT MIQUEL

1810 - agost - 26

"Tothom i tota persona que vulla dur o arrendar per temps de sis anys el conradís del Puig de Sant Miquel per temps de los dits sis anys deurà observar los pactes i condicions següents:

Primerament és pacte resolt i acordat per medi de los senyors regidors que qualsevol sia el conductor (amo) deurà dins los dits sis anys posar en dita terra del Puig 30 figueres i los senyors regi-

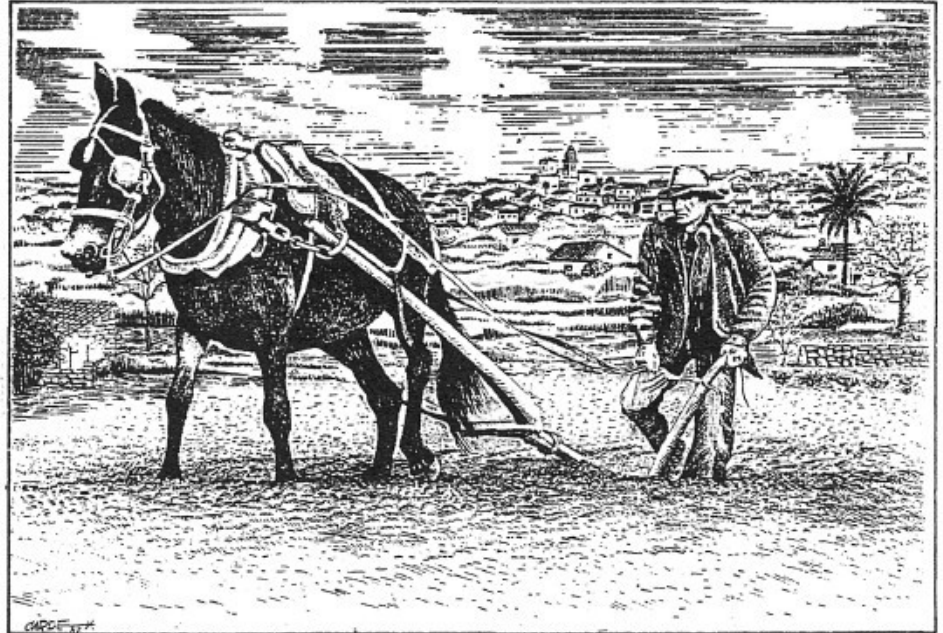

Tots els conradissos del terme eren ben llaurats, sobretot durant el segle passat
(Aquest és el gravat complet, reduït, del qual n'ofereim un detall a la primera pàgina)

dors li deuran donar per quascuna d'elles 1 lliura quan sien brancades i de totes aquelles que no seran brancades quan finirà dit arrendament el dit conductor deurà pagar ell i los seus a los senyors regidors 1 lliura per quascuna.

Secundo es pacte que lo dit arrendador degue haver de fer los clots de deu palms de fondària i set d'amplària i no podrà sembrar dites figueres i tant sien visurats (vists) per los senyors regidors o que son ordre tingue.

Tercio i finalment que lo dit conductor tindrà l'obligació d'haver de pagar lo que oferia del dit arrendament cada any amb dos terces iguals, la primera el dia i festa de Sant Bartomeu apòstol i la última el dia i festa de Tots Sants. Per això digué i dir i voldrà que en el major postor se lliurarà.

Més és pacte que qualsevol sia lo arrendador degui en cas de deixar el donat l'oratori de l'insinuat Puig, degui haver de servir lo arrendador qui entrarà en la nova conducció i el nou conductor de dita terra, que serà se li darà posada en cas plogui a ell i en el bestiar en l'estable.

Més és pacte que lo dit arrendador en manera alguna no pugui treure del dit Puig cap senalla de terra, pena de pagar 3 lliures per quascuna vegada que se li encontrarà.

Més es pacte que si acàs el dit arrendador trobi algun clot fort que tingui 8 palms de fondària complets i s'encon-

tri fort que no se pagui fer-se li pesarà el dit clot.

Dia 22 del mes de setembre de l'expressat any fou lliurat lo conradís del Puig de Sant Miquel a Rafel Manera de Gabriel, segons relació d'Antoni Ximenis, oficial saig, per preu de vint-i-dues lliures cascun any i promet lo expressat Manera, conductor de dita terra, observar a complir i guardar los expressats pactes continguts en el dit albarà baix l'obligació de tots sos béns de tot lo qual jo lo secretari infrascrit certific.- Joan Oliver i Cerdà, sec."

Guillem Mas Miralles

TROBADA DE BANDES DE MÚSICA A MONTUÏRI

Per al darrer diumenge d'aquest mes de Juny, dia 26, està programada l'annual trobada de Bandes de Música de Mallorca que organitza i patrocina el C.I.M.

Enguany se celebrarà a Montuïri. En el moment de tancar aquesta edició sols sabem que la setmana anterior tendran lloc diferents actes musicals i la Trobada i desfilada serà en Es Dau i el dinar de companyonia a les escoles.

Esperam que tot Montuïri recolzarà aquesta manifestació artística i respondrà, com ho sap fer, a la mesura de la seva afició musical.

PORTADA EL LLAURADOR

El progrés dels nostres dies ha fet desaparèixer aquesta clàssica estampa del llaurador amb bística, el qual, amb el seu esforç, s'afanyava per conrarr bé les terres montuïreres.

DE LA PANTALLA A LA VIDA

Supòs que prest passarà per aquí. Ara succeeix a Nova York. El llenguatge emprat per Michael Douglas a la pel·lícula 'Wall street' s'ha anat popularitzant a la ciutat dels gratacels. Els 'Yuppies' utilitzen a la vida real les frases pronunciades per l'actor a l'esmentat film.

No sé si aquestes expressions han estat inventades per donar punta al diàleg del guió de la pel·lícula o si foren recollides dels mateixos ambients de la vida real de Nova York; en qualsevol cas, aquestes locucions, posant-se de moda i a força de ser repetides, van creant una espècie de filosofia a la que molts acaben per adherir-se. Vet aquí algunes de les frases que circulen pel 'Wall street' real, popularitzant el llenguatge de la pel·lícula del mateix nom:

—“Si necessites un amic, compra't un ca”.

—“Lo que val la pena fer, val la pena fer-ho pels doblers”.

—“Ja no crec res, jo posseesc coses”.

—“¿Amor? Una inversió molt vella que dona suficients beneficis”.

—“El diner és lo únic que no dorm”.

Frases, totes elles, carregades de cinisme i que d'alguna manera expressen el sentir o el 'viure' d'una societat que cada vegada es va fent més materialista, on els doblers s'han convertit en valor suprem i absolut, i la set de posseir ha anat ofegant les aspiracions profundes de la persona humana cridada a ser abans que tenir.

Tals afirmacions, a mesura que es van incorporant al llenguatge habitual, passen, per desgràcia, del concepte teòric a la realitat quotidiana, la qual cosa no deixa de ser preocupant.

Andreu Genovart

MONTUÏRI ENVELLEIX

El procés lent d'envelliment de la població del nostre poble és cada vegada més patent. L'edat mitja dels montuïrers és alta; per això es pot dir que és una vila vella. Sols quatre pobles de Mallorca ens superen en vellesa: Porreres, Vilafanca, Sant Joan i Lloret.(1).

Ininterrompudament, des de l'any 1970, si exceptuam l'any 1972 en què hi hagué un superàvit de 6 persones, anualment hi ha hagut un dèficit en el nombre dels qui habitam Montuïri, com ho demostra la següent estadística: (2)

Anys	Naix.	Defun.	Balanç
1951-60	319	330	-11
1961-70	370	337	+33
1971-80	260	363	-103
1981-87	107	228	-121
Total	1.056	1.258	-202

Un quadre que ens porta a difents consideracions. La primera, evident, és que des de l'any 1971, la vila disminueix a un promedi anual de 13'1 persones. També veim que durant aquesta segona meitat de segle, s'ha donat una mitjana de 34 defuncions anuals, mentre la de naixements ha anat disminuint progressivament fins arribar sols als 13'2 anuals durant els darrers cinc anys: Se'n perden uns 20 cada any, fet que contrasta notablement amb els naixements que es produïren durant el primer mig segle XX. Aleshores, a Montuïri les fa-

mílies engendraren, per terme mitjà, de 4 a 5 fills; i avui els matrimonis sols en porten al món una mitjana de poc més d'un. Basta comprovar que l'any passat es registraren 15 matrimonis i només 13 naixements.

Una altra especulació seria que si des de 1951 fins a 1987 hi ha hagut 1056 naixements, dels quals n'han mort molts pocs; fet que indica que aproximadament una mitat de montuïrers té menys de 38 anys i l'altra meitat supera aquesta edat. I això representa el contrari de que hauria d'esser. I ja no perquè Montuïri minva, sinó perquè torna vell. D'aquesta manera és ben evident que d'aquí a deu anys la població oscil·larà damunt 2000 habitants i el poble haurà envellit un 4 per cent més.

El cens oficial de la població de fet de Montuïri era de 2710 habitants l'any 1960, mentre que 25 anys després —1985— ha passat a 2234. Aquesta disminució de 476 persones correspon a la pèrdua anual de defuncions sobre naixements, més els que han anat a viure a un altre lloc, sobretot a Ciutat. I continuen essent bastants els matrimonis joves que fixen la seva llar a un altre indret.

Segons hem pogut llegir (3), a Montuïri el 29'9 per cent de població activa es dedica a l'agricultura, el 28'8 per cent a la indústria i el 41'3 per cent a serveis. I per altra part, entre el 2'5 i el 5 per cent de la nostra població activa cerca la primera ocupació i actualment el 10 per cent es troba en atur.

Consideram, finalment, que tots, tant els qui regeixen els destins de Montuïri com els qui poden aportar alguna llum, haurien de tenir una forta preocupació pel dia de demà de tants de veïns que viuran jubilats o hi estaran en portes. I amb això no intentam proclamar que la vila serà, sobretot, una residència de gent d'edat, però evidentment predominarà encara més la vellesa que la joventut.

Onofre Arbona

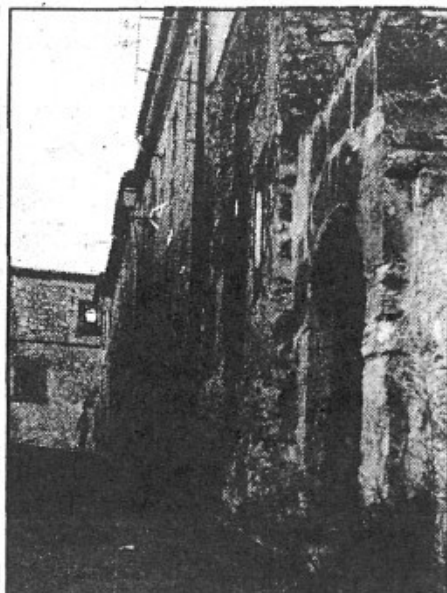

Les cases i carrers donen un aspecte singular al nostre poble.

1) "Bases per a la planificació de l'Acció Social a Mallorca". - C.I.M. - 1988.

2) Arxiu de BONA PAU

3) "Bases per a la planificació de l'Acció Social a Mallorca". - C.I.M. - 1988.

MARGALIDA VAQUER, PROFESSORA DE MÚSICA

Margalida Vaquer és una jove montuïrera que fa devuit anys es va introduir dins el món musical i segueix endavant la seva carrera artística amb molt d'afany i orgull.



Es una gran admiradora del famós grup musical "The Beatles" des de la seva adolescència i encara ara els segueix el corrent dels restes que en queden.

Des de la nostra infància hem pogut tenir una falsa imatge de la seva interessant i peculiar manera d'esser. Ara mateix cursa els seus estudis que li manquen per arribar al seu objectiu. Un ambient musical i harmoniós ens fa comfortable la nostra visita al seu petit estudi.

—¿Com t'infiltrares en el món de la música?

—En principi hi va influir molt, si es que es pot dir així, el tenir un ambient musical a la meua família, puix el meu padrí jove, tota la seva vida s'ha dedicat a la música, encara que mai ha viscut d'ella. Fent classes de solfeig, dirigint el Cor Parroquial de Montuïri i ajudant a joves a formar grups de música moderna, és ben possible que inicialment influís en que jo agafàs un cert interès per la música.

(Així ens respon Na Margalida mentre fa córrer els dits sobre la superfície del piano).

—Quan vas començar a estudiar música?

—El que és estudiar música seriosament va ser a partir dels dotze anys, però abans ja tocava cançons populars amb la guitarra, que és l'instrument que sempre m'ha agradat més.

(Ens mostra la seva antiga i "estimada guitarra" amb retxes de molts de colors).

—Tenim entès que, abans de tocar a guitarra, també tocaves la bateria, ¿no és així?

—Sí, però no és que la sabés tocar molt perquè, com he dit abans, el meu padrí tenia grups de música moderna i jo anava als assaigs que tenien i, de tant d'escoltar-los, vaig arribar a aprendre els ritmes que feia la bateria en segons quines cançons, per exemple "Juanita Banana" i "Un sorbito de champán".

—¿Però aquestes cançons no són molts antigues? —preguntam nosaltres amb certa ironia—.

—Sí, efectivament són antigues, però tenu en compte que jo us parl de quan tenia quatre, cinc o sis anys i que era quan estaven de moda.

—¿Quins van ser els teus primers mestres?

—Lògicament, influenciada pel meu padrí com a músic, ell va ser el primer. Després, durant uns dos anys, van passar per la meua vida bantants professors que no vull menysprear, ni molt manco, però que no arribaren al nivell que jo esperava com a professors. Va ser més tard que, estudiant a l'Institut de Palma, vaig tenir l'oportunitat d'anar amb mestres d'una gran categoria, com són En Miquel Segura, Joan Coll, Agustí Aguiló, Gabriel Estarellas i Don Bernat Julià. També vaig poder matricular-me per anar a classe al Conservatori de Ciutat.



La guitarra ha estat l'instrument preferit per Na Margalida Vaquer, però també dona goig sentir-la al piano.

—I a part d'estudiar música al Conservatori, ¿has format part de grups de música moderna?

—Sí, però d'una manera molt peculiar, si és que es pot dir així, és a dir, he tingut grups de música, però no amb l'estil d'anar a una berbena o a un hotel, sinó que hem emprat el grup per compondre, en aquest cas jo, i emprar els nostres recursos econòmics per anar a gravar aquestes cançons, fer maquetes i enviar-les a cases de discs i a "managers". Per tant, la meua activitat dins un grup ha estat la de compondre i gravar.

—¿Has fet alguna composició clàssica?

—En aquest aspecte no he fet res, perquè no estic el suficientment qualificada; no sé si arribaré a ser-ho alguna vegada perquè això no depèn de tenir molts d'estudis, sinó també que tenguis aquest esperit clàssic, a l'hora de compondre.

—¿Què és per a tu fer música? —li demanam seriosament—.

—És intentar captivar la gent d'una manera directa o indirecta, però que no es quedi "inerte", és a dir, que gaudeixi d'allò, ja sigui tant plorant com rient o estant trists; que la música doni una bona sensació. Quan un artista pot aconseguir això d'un públic, és que realment fa música.

—Si haguessis de tornar al passat, ¿elegiries aquest mateix camí?

—No ho sé, perquè no sé realment si tornàs a néixer dins quina societat em trobaria ni a quin temps. I clar, ara pens d'una manera, però si m'hagués de reincarnar una altra vegada, no sé dins quin cos aniria. Lògicament, no puc tenir una idea del que m'envoltaria i el que em duria a fer una cosa o l'altra. Jo, des d'un punt de vista molt subjectiu, puc dir que sí, però això és una cosa molt subjectiva meua —ens contesta ella tot dubtant—.

Na Margalida, professora i amiga, ens va contar moltes més coses. De música en parlaria hores i hores. Nosaltres aquí donàrem per acabada l'entrevista.

Margalida Nicolau
Francisca Mestre
Margalida Pocoví

S'HA DIT QUE...

... molts de lectors de BONA PAU comencen a llegir sa revista per aquesta secció que firma EN XERRIM. Per cert que aquest (encara que de tant en quant li enverguen qualche punyida a ferir) se sent satisfet i fins i tot altres vegades li cauen ses baves de veure s'acceptació que tenen ses seves "veritats".

--oOo--

... tòts es montuïrers haurem de reconèixer que s'Ajuntament des nostre poble amb s'arrambador nou a sa balconada, ha cobrat molt i dóna un aire majestuós i senyorial a sa Casa de la Vila. Naturalment hi ha hagut comentaris per a tots es guts; com aquest: "L'han fet (a s'arrambador) de ses sobres de lo guanyat amb sos impostos municipals d'enguany".

--oOo--

... se va sentir també aquesta altra 'xineta': "Tot això són vots en potència". I aquesta altra: "No te'n fiïs: ara que sa Casa des Poble s'ha revaloritzada, aquest Ajuntament té 'barra' de treure-la venal".

--oOo--

... es 'boys' i 'girls' de Ràdio 'Murta' duen en 'Dun-Can-Dhu', que no és cap personatge xinès, sinò un conjunt musical de pel Nord que està de moda. Bé, idò, han armat una tal moguda, que fins i tot ets andritxols vendran a remanar es 'pandero' pes camp de futbol dia 9 de juliol.

--oOo--

... "Montuïri Socialista" és es títol que encapçalava ses quatre planes d'una publicació editada pes Partit Socialista local on s'anomenaven virtuts i miracles d'aquest grup d'oposició. Una revisteta ben editada per cert, però que es crítics polítics de la vila deien que no deia res nou, sobretot per a aquells que segueixen es ritme de sa vida política local mitjançant es plens de Ràdio Murta i es post-plens realitzats en es bar de Can Pieres.

--oOo--

.. sa "passada" que es Rector Andreu va donar an ets assitents a sa Missa des migdia des darrer diumenge de maig fou tan saborosa que se n'han fet comentaris de tota classe. Sa cosa certa es que ferí sa sensibilitat de més d'una persona, que uns se n'anaren escandalitzats, altres compungits, encara que tots convençuts de que s'han de canviar moltes coses, tant des dels de dalt com dels d'abaix.

--oOo--

... es batle se'n va anar a un sopar de quintos i quintes. Ell, com tota sa joventut, se retirà de matinada, prop de les 7. Quan entrà a ca seva i anà per encendre es llum, sa dona li digué tota rabent: "No importa l'encenguis, ja hi veuen".

--oOo--

... un bon dia aparegué devora sa bústia de correus instal·lada a sa plaça, una cadira vella i un orinal. Es comentaris eren unànims: "el servei de correus en es nostre poble fa ca... "

--oOo--



... hi ha "Falcon Crest" a la Vila.

--oOo--

... s'anuncien divorcis i no són matrimonials. S'espera que no hi hagi bufetades.

--oOo--

.. es 'capos' de sa mafia siciliana han estat contractats per venir a donar un curset a Montuïri.

EN XERRIM

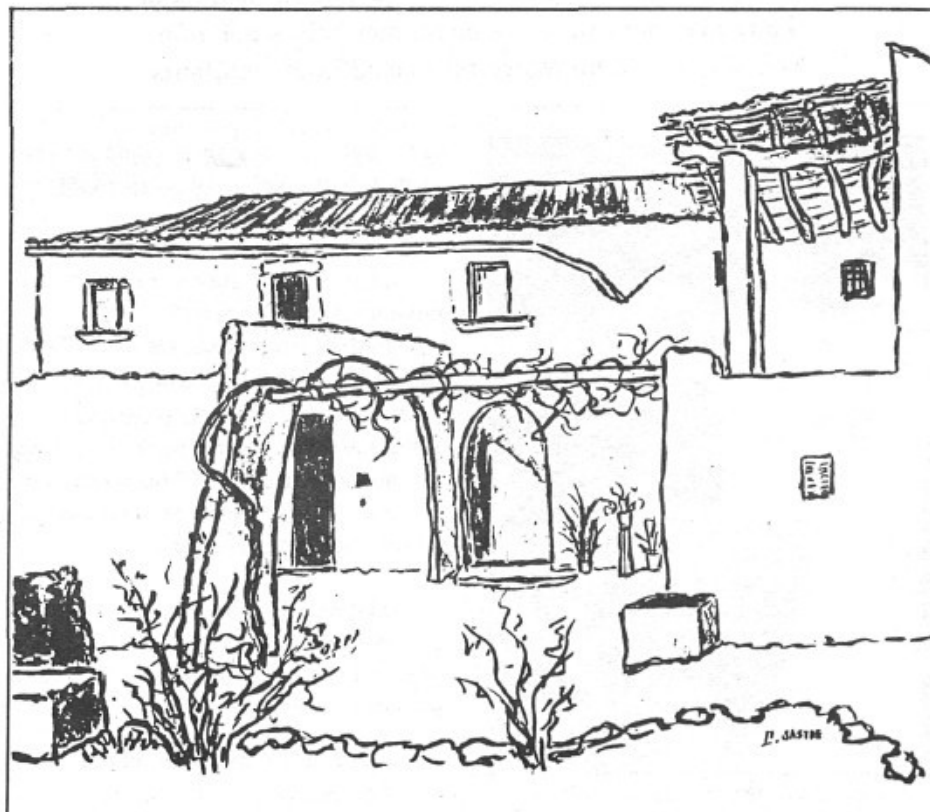

La clastra de Can Soquetes dibuixada per Catalina Sastre

EL MÓN ESTÀ MOLT MAL REPARTIT

Impressions de Margalida Mayol al seu retorn de Ruanda

Tres montuïeres, les germanes Ma. Francisca Mayol Miralles i la seva cosina Ma. de Lluç Mayol Miralles, han passat dues setmanes a Ruanda, país al que treballa com a missionera la seva tia, també montuïera, Margalida Miralles Trobat. Hem cregut que aquesta visita bé mereixia una entrevista. Na Margalida Mayol (Queló) ha contestat les nostres preguntes.

—¿Per on cau Ruanda?

—És un país situat quasi al centre d'Àfrica, devora l'equador, a uns 1.200 Kms. de l'Oceà Índic i a 2.000 de l'Atlàntic. Té cinc milions d'habitants, això vol dir que és la nació més poblada d'Àfrica, amb 165 habitants per km². (Espanya en té 68 per km²).

—¿Quin fet és el que més t'ha cridat l'atenció?

—La misèria que hi ha per allà. Ho has de veure per creure-ho. El món està molt mal repartit: és injust uns tenir tant molt i els altres tant poc. Ruanda



Na Margalida Mayol amb la seva germana i la seva cosina, acompanyades d'algunes joves nadius

El 76 per cent de la població de Ruanda és analfabeta
La renda "per càpita" és de les més baixes del món
Sols disposen d'un metge per cada 37.000 habitants



Les montuïeres a Ruanda, dins un habitatge

és un dels països amb la renda per càpita més baixa del món: 210 dòlars per persona i any.

—¿Estan ben atesos per part dels missioners o missioneres?

—Fan el que poden; els ajuden a l'edificació d'escoles i dispensaris, a la perforació de pous, a la promoció de vivendes sòlides... però pensa que tenen un metge per cada 37.000 habitants: la meua tia, que està al dispensari, fa de tot, incloses operacions.

—¿I d'escoles, com van?

—Així mateix els al.lots estan escolaritzats, però encara el 76 per cent de la població és analfabeta.

—¿Què fa la gent durant el dia?

—Es dediquen a l'agricultura, cosa que fan sobretot les dones, les quals, a

més a més, han de cuinar i atendre els al.lots... els homes són uns reis.

—¿Els al.lotets, practiquen algun esport?

—Els nins juguen a futbol i les nines a bàsquet.

—I vosaltres, ¿què heu fet allà?

—Hem visitat la capital, també anarem al parc nacional, que té una extensió de 2.500 kms., i hem conegut bastant bé el poble on residíem, RwuKara.

—Aquesta visita, pel que veim, ha estat turística. ¿No t'importaria anar allà per treballar un parell d'anys?

—Hi aniria de bon cor amb un equip, a l'hora de tornar, em feia ganes quedar-me a ajudar-los.

Eren les vivències, calentes encara, d'una al.lota dinàmica que ha guaitat al Tercer Món i, comparant-lo amb el nostre, ha tret les seves pròpies conclusions.

Andreu Genovart

T. V. - 2

Per part del Govern Balear s'estan fent gestions perquè el canal de T.V.-2, que actualment sols es rep en llengua catalana, també ens arribi en castellà a fi que l'espectador pugui triar d'oïr-lo en la llengua que desitja.

ASSEMBLEA PREMSA FORANA

El passat 8 d'Abril, l'Associació de la Premsa Forana, de la qual BONA PAU n'és membre, celebrà a Sant Joan l'Assemblea ordinària. Es tractaren diferents temes d'interès, entre els quals cal destacar:

-El de l'amenaça d'escisió per part de 4 o 5 revistes de les 46 associades. Sembla que haurà estat una falsa alarma, si bé es varen obrir camins per al diàleg, vistes les gestions fetes per l'actual directiva.

-El de l'aprovació per majoria de l'elecció de Fra Ginebró Serra, com a patró de l'Associació.

-Es va informar que a Manacor se cerca un local per adquirir-lo l'Associació i sia la definitiva seu social. Es va fer constar que el President del C.I.M., Joan Verger, recolza el projecte. També s'ha de dir que per a tal cosa es realitzarà una subhasta d'obres d'art. I volem fer constar que des de BONA PAU veuríem molt bé que algun lector s'animàs a oferir-ne qualcuna.

-Es va tractar el tema del projecte de la llei d'ajuts a la Premsa local i comarcal proposat pel PSOE al Parlament, però per la seva extensió es va haver de continuar el següent 22 d'abril. Després s'han enviat les nostres conclusions als partits que s'hi han interessat.

REUNIÓ AMB EL P.S.O.E.

Convidats per la Junta regional del PSOE, tenguérem una reunió a un restaurant d'Algaida amb els caps i persones més destacades d'aquest partit.

L'objecte fou, sobretot, l'exposició de l'articulat i motius que han induït a aquest partit a presentar al Parlament Balear la proposta de llei d'ajuts a la premsa local i comarcal.

La reunió tingué lloc dia 6 d'Abril i hi assistiren representants d'unes 20 publicacions.

LA CULTURA A MONTUÏRI

Hem vist publicat el gràfic que reproduïm seguidament, sobre la cultura dels montuïrers. La seva interpretació ens diu que dels 2.168 habitants del nostre poble, 238 són analfabets, 722 no tenen estudis, 607 compten amb una cultura de primer cicle (Graduat Escolar i F.P. de 1er. grau), i la resta, 601, es consideren dins la població amb estudis mitjans i superiors (BUP, FP. de 2on. grau, i universitat).

És de suposar que entre els analfabets s'hi inclouen, naturalment, els nins des que neixen fins que saben llegir.

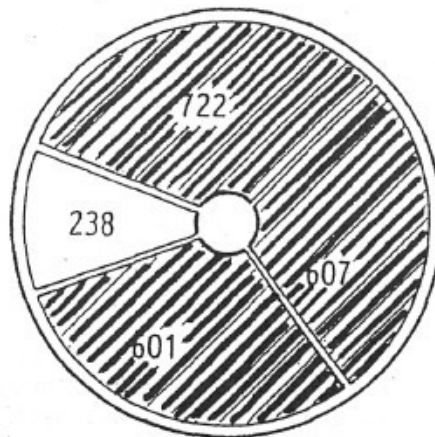

LLIBRES REBUTS

Diferents problemes sobre la nostra llengua han portat al Patronat de l'Escola Municipal de Mallorca de Manacor a editar uns llibres-quaders per tal de difondre diferents aspectes relacionats amb la nostra cultura i ciències socials. Uns volums que ajuden a la normalització de la nostra llengua i que considerem interessants per als nostres lectors.

Des d'aquí agraïm a l'Ajuntament de Manacor l'atenció d'enviar-nos-els essent els dos darrers rebuts: "El lèxic de Mossèn Alcover" i "L'etern problema entre la llengua i el poder".

MIGUEL FIOI

Segons hem llegit, el Comité executiu d'A.P. de Mallorca, fa uns mesos va acordar acceptar Miquel Fiol com invitat permanent de dit Comité, "resaltant els fruits que la seva col·laboració pot proporcionar a diferents municipis de Mallorca".



PROJECTE DE LA REFORMA EDUCATIVA

Per haver-nos-ho demanat alguns lectors, a continuació insertam un gràfic del futur projecte educatiu, en comparació amb l'actual. Com es pot veure, de dur-se a terme, l'educació obligatòria, que ara acaba als 14 anys, no finalitzarà fins als 16.

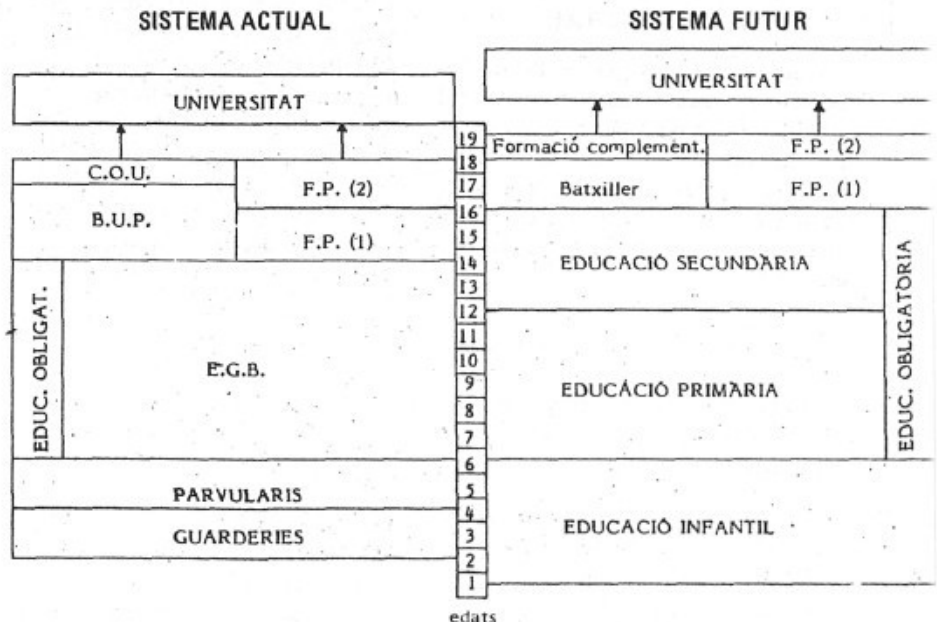



L'Ajuntament informa

Resum de la sessió plenària ordinària del 29 d'Abril de 1988

INFORMES I COMUNICACIONS D'ALCALDIA

El Batle donà compte dels següents assumptes:

a) Escrit de la família de Joan Grialt Pocoví donant les gràcies a l'Ajuntament.

b) Autorització de la Conselleria de Cultura per excavar a Son Fornés.

c) Concedida una subvenció de 75.000 pessetes per activitats esportives del 1er. semestre de 1988.

El Sr. Joan Miralles Julià informà sobre la darrera reunió del patronat de la 3a. Edat, ressaltant el següent:

—El servei social domiciliari es farà mitjançant un conveni amb INSERSO, el qual possibilitarà a l'Ajuntament fer aquest servei.

—A Felanitx se celebrarà un curs de d'assistent social, amb la finalitat que hi hagi persones preparades per realitzar tals serveis i que seria important que l'Ajuntament proporcionés els mitjans de trasllat a les persones interessades en assistir-hi.

—Mirar d'aprofitar les instal·lacions de la 3a. Edat i, si és necessari reformar-les, amb la finalitat de visites de turisme. Es podrien fer exposicions artístiques, artesanals, culturals, visites al Molinar, etc., i tot això crearia llocs de treball.

PLA DE COOPERACIÓ TÈCNICA TOTAL

Vista la convocatòria del Pla de Cooperació Tècnica Total, formulada pel Consell Insular de Mallorca, la Corporació va acordar: Sol·licitar la cooperació tècnica total del CIM per a la redacció i elaboració del projecte "Construcció d'una residència per a la Tercera Edat".

CERTIFICACIÓ D'OBRA PROJECTE DE REFORMA I OBRES DIVERSES A LA CASA CONSISTORIAL

La Corporació per unanimitat va acordar: aprovar la la. Certificació de l'obra "Reforma i obres diverses a la casa consistorial", i remetre-la a la C.A. perquè s'aboni la subvenció concedida a tal efecte.

SOL·LICITUD CURS-FER

La Corporació va acordar per unanimitat sol·licitar a l'INEM un curs especialitat de reposteria, i comprometre's a desenrotllar-lo.

MOCIÓ D'URGÈNCIA PRESENTADA PEL GRUP MUNICIPAL PSM REFERENT AL "MOLÍ D'ES FRARET"

El grup municipal PSM va presentar una moció del tenor literal següent:

"L'Ajuntament de Montuïri ha manifestat reiteradament la seva voluntat d'adquirir el molí denominat "d'Es Fraret". Els partits polítics en els seus respectius programes projecten la rehabilitació de les cases i la terra del molí, aprofitant-la per a les Escoles i Col·legi Públic "Joan Mas i Verd", com a escola agrícola. L'estat actual d'abandonament de l'edifici i dels terrenys que l'enrevolten fan imminent la ruïna total del molí, la qual cosa faria impossible la seva reconstrucció, tant per a fins públics com privats. Per tot això l'Ajuntament de Montuïri constituït en ple, apel·lant la ciutadania i amor al poble dels actuals propietaris i sabent que hi havia una oferta de cessió gratuïta d'aquella propietat a l'Ajuntament, acorda dirigir-se als actuals propietaris sol·licitant-los que donin al poble de

Montuïri l'edifici denominat "Molí d'Es Fraret" i els terrenys confrontants amb la carretera, amb el compromís que l'Ajuntament els rehabilitarà i destinarà a fins educatius entre la població escolar del nostre terme sense especular amb els mateixos".

La Corporació, per unanimitat, va acordar aprovar la moció presentada.

PROJECTE DEL SERVEI DE POLICIA LOCAL MANCOMUNADA

El Sr. Batle donà compte a la Corporació del Projecte de Servei de Policia Local Mancomunada, proposat per la Mancomunitat del Pla.

Després d'un dens debat es decideix per part del Batle de deixar-lo damunt la taula, ja que no és té suficient informació.

MOCIÓ DEL PSOE SOBRE POLÍTICA EDUCATIVA DEL GOVERN BALEAR

Instar al Govern de la Comunitat Autònoma perquè faci ús de les competències en matèria d'ensenyament de la llengua catalana i emprengui les següents accions:

—Organització d'un reciclatge eficaç, immediat i seriós, per als professors en actiu de les nostres illes.

—La creació en la Direcció General d'Educació d'un departament de recolliment pedagògic i didàctic per a l'ensenyament en català.

—Dotació d'una partida de material per a les "Escoles Mallorquines".

—Creació d'unes ajudes econòmiques anuals de suport als centres que realitzin l'ensenyament en català.

—Potenciació i creació de material didàctic i imprès inexistent en el mercat balear.

—Contractació, mitjançant un conveni amb el MEC, d'un professor de suport per a les "Escoles Mallorquines".

El PSM fa la proposta d'afegir a la moció un punt nou que diu:

—Reclamar del Govern Central les competències en matèria d'Educació.

La moció és aprovada amb els vots del PSOE, PSM i CDS i l'abstenció dels quatre membres d'A.P.

COMTE LIQUIDACIÓ DE RECAPTACIÓ

Es va aprovar el compte de recaptació de l'exercici 1988, segons el següent detall i resum:

Exercici	Càrrec	Baixes	Recaptat	Pendent
1.988	6.588.746	45.068	6.024.758	518.920
Anteriors	1.007.286	229.890	142.712	634.684
Total	7.596.032	274.958	6.167.470	1.153.604

LA CASA DE LA VILA AMB LA NOVA BALUSTRADA



Façana i persianes pintades, els baixos forrats de pedra i arrambador nou al balcó. Vet aquí el "new look" de la nostra Casa Consistorial.

EL CONSELL INSULAR
AMB LA PREMSA FORANA

El Consell Insular de Mallorca va convidar els representants de les publicacions de la Premsa Forana a un sopar a un restaurant d'Algaida. En acabar, la responsable d'Acció Social del C.I.M., Joana Vidal, va informar de la situació actual i dels projectes relacionats amb els qui d'una o altra manera necessiten dels serveis assistencials.



Joan Verger parlà en darrer lloc. Va esmentar alguns aspectes problemàtics de la institució que presideix, particularment aquells que fan referència a l'encontrada de repetides gestions que també realitza el Govern Balear. Assenyala la necessitat

de delimitar el camp d'acció de cadascú. Dedicà, per últim, una complida menció a la Premsa Forana, ressaltant la incidència que tenen les nostres publicacions dins les respectives localitats, fent especial menció a BONA PAU.

CIRC DE JAPÓ

L'horabaixa i el capvespre del passat 21 es va instal·lar en el camp de futbol de Montuïri el Circ de Japó. S'oferiren dues sessions i la "tropa" infantil del poble en va romandre satisfeta.

LA SALA MARIANA

La darrera setmana del mes passat va romandre pràcticament enllestida la Sala Mariana: neta, pintada i amb l'escenari i tot el sistema d'enllumenat a punt. Està previst que aquests primers dies de mes s'instal·lin les butaques i un dia no molt llunyà es farà la inauguració.

UN MINI-BAR

Sembla, en contra del que s'havia anunciat, que el local jove continua inactiu. No així el mini-bar que dia 13 va obrir les portes just baix de l'escala que dona accés al local. Magdalena Cerdà serà l'encarregada de regentar el bar.

CURSET DE SOCORRISME

Començant dia 16 de Maig, es va desenvolupar els vespres un curset de socorrisme a una de les dependències de l'Ajuntament, el qual fou impartit per membres de la Creu Roja. L'assistència podria haver estat més nombrosa.

AMB EL P.S.O.E.

Per tal de presentar una proposició de llei d'ajudes a la Premsa Forana de Balears, el 6 de maig ens reunirem a un restaurant d'Algaida representants de la majoria de publicacions foranes il·lenques, convidats pel grup parlamentari Socialista Regional.

Francesc Triay exposà el motiu d'aquesta trobada; Damià Pons i Pons donà informació sobre aquesta proposta de llei abordant també el tema de la normalització lingüística. Josep Moll, Secretari Genral, tancà l'acte agraint l'assistència.

Va quedar ben clar, per altra part, que la premsa forana té carisma propi i interessa als polítics per la seva incidència damunt els pobles de la pagesia.

URGÈNCIES SANITÀRIES

Després de les reunions mantingudes entre els batles i metges de Montuïri i Algaida, sembla que s'han solucionat els problemes de l'atenció de les urgències dels caps de setmana. Quan el metge de guàrdia és de fora poble s'ha de marcar el número 28-13-13, que és el servei d'Angel 24 i s'ha de sol·licitar el 'Busca' número 1.201.

ELS NINS, D'ACAMPADA

28 nins i nines de pre-escolar gaudiren de tres dies de vacances en contacte amb la natura. La convivència es realitzà en el casal-residència de la Colònia de Sant Pere els dies 18, 19 i 20 de Maig passat.

ENTREGA DE PREMIS DEL CONCURS LITERARI

Dia 10 de Juny a les 7 de l'horabaixa, en el Local Jove, tindrà lloc l'acte d'entrega de premis als participants en el Concurs Literari.

Hi estan convidats tots els alumnes de la 2a. Etapa d'E.G.B. de Montuïri.

ELS PRIMERS PROJECTES DE LA COMISSIÓ EL PATRIMONI

ENTREVISTA A
JOAN MIRALLES JULIÀ,
PRESIDENT DE LA COMISSIÓ

Tal com va publicar oportunament BONA PAU, a la sessió plenària del 29 de Gener d'enguany es va acordar la creació de dues noves comissions informatives, essent una d'elles la del Patrimoni Històric-Artístic i en va romandre designat cap d'ella En Joan Miralles Julià. Una persona, per altra part, molt coneguda dins Montuïri per haver estat dos anys balte, a més d'esser actualment el President del P.S.O.E.

A la següent reunió plenària (22-2-88) En Joan Miralles va informar de les primeres activitats d'aquesta Comissió Informativa.

—¿Què s'ha fet des de llavors?

—La primera cosa que es va fer, va esser posar-la en marxa. Després hem fet dues reunions i hem xerrat damunt les actuacions de tipus de conservar els monuments històrics i arquitectònics. Actualment s'ha enviat una proposta al Col·legi de Montuïri perquè es puguin elaborar uns treballs damunt un dels monuments històrics. Volem, mitjan-

Sembla que la recent creada Comissió del Patrimoni Artístic de Montuïri vol fer feina; és més, ja s'han realitzat els primers estudis seriosos i es comencen a prendre les mesures adients perquè es revitalitzin aquells indrets que mai no s'havien d'haver abandonat. I encara un altre aspecte positiu: ja es comença a crear consciència no sols per a la conservació i rehabilitació de tot el que suposa històric i artístic, sinó dels beneficis que a la llarga proporcionaran al nostre poble.

Tant a l'entrevista amb el responsable de l'esmentada Comissió com a les línies bàsiques que ja s'han traçat, es pot veure la serietat d'aquesta tasca.

çant l'escola, que la joventut es doni compte, de la importància que té la conservació del nostre patrimoni històric.

—¿Teniu més suggerències?

—Sí; una altra proposta, és l'aportació d'idees per a projectar la zona del Molinar i el vial de prolongació de l'avinguda d'Es Dau. L'arquitecte municipal acaba de recopilar les bases per a aquesta comissió, les quals serviran de fonament per a determinar el què es farà en aquesta zona.

—¿Quins regidors nodreixen la Comissió del Patrimoni?

—Les persones que componen aquesta Comissió són: Biel Ferrer, Guillem Ferrer, Pere Sampol i Joan Miralles.

—¿Com està concebuda actualment la rehabilitació de la zona del Molinar?

—Està pensat que la infraestructura la farà l'Ajuntament amb l'ajuda dels organismes oficials corresponents: Consell Insular de Mallorca, Comunitat Autònoma, Comunitat Europea... tot això desembocarà en fets reals, així com es va decidir quan es va acordar la creació del Patronat del Patrimoni Històric-Artístic de Montuïri. I serà el mateix Patronat el que gestionarà aquesta feina,

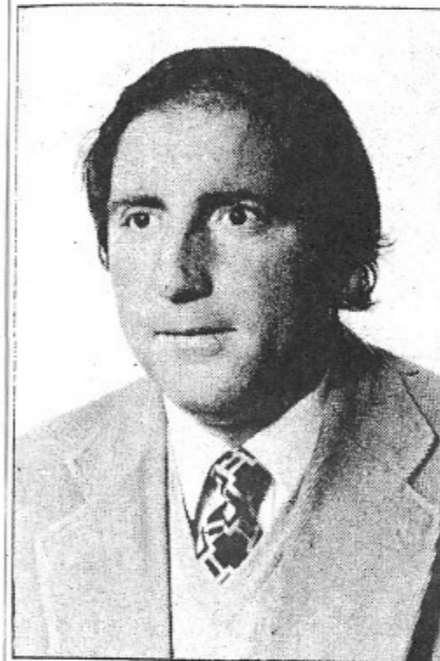

si bé encara ara s'està pendent de l'elaboració dels estatuts.

—¿Teniu subvencions en perspectiva?

—Esperam rebre ajudes del CIM, de la CA i d'altres organismes. De totes maneres farem el possible per fer-los entendre que és molt important.

—¿Es tornaran reanudar les excavacions a Son Fornés?

—Segons el conveni firmat per la Comissió del Patrimoni Històric, els qui realitzen les excavacions s'hi tornaran posar aquest mes.

—¿Hi ha altres projectes?

—També sol·licitarem a la Universitat de Barcelona que ens enviïn totes les troballes que s'han localitzat a Son Fornés. Una vegada aquí, es faria un museu a un molí. Per altra part, l'Ajuntament col·laborarà amb doblers i esperam que els excavadors ajudaran desinteressadament.

—¿Hi ha projectes cap al turisme o visitants?

—Pensam donar a Son Fornés un caràcter turístic, cosa que s'hauria d'aconseguir amb la publicitat i altres gestions.

—Passant ara a un altre aspecte, encara que també relacionat amb el mateix tema, recordam que en el programa electoral del P.S.O.E., segons ens va de-

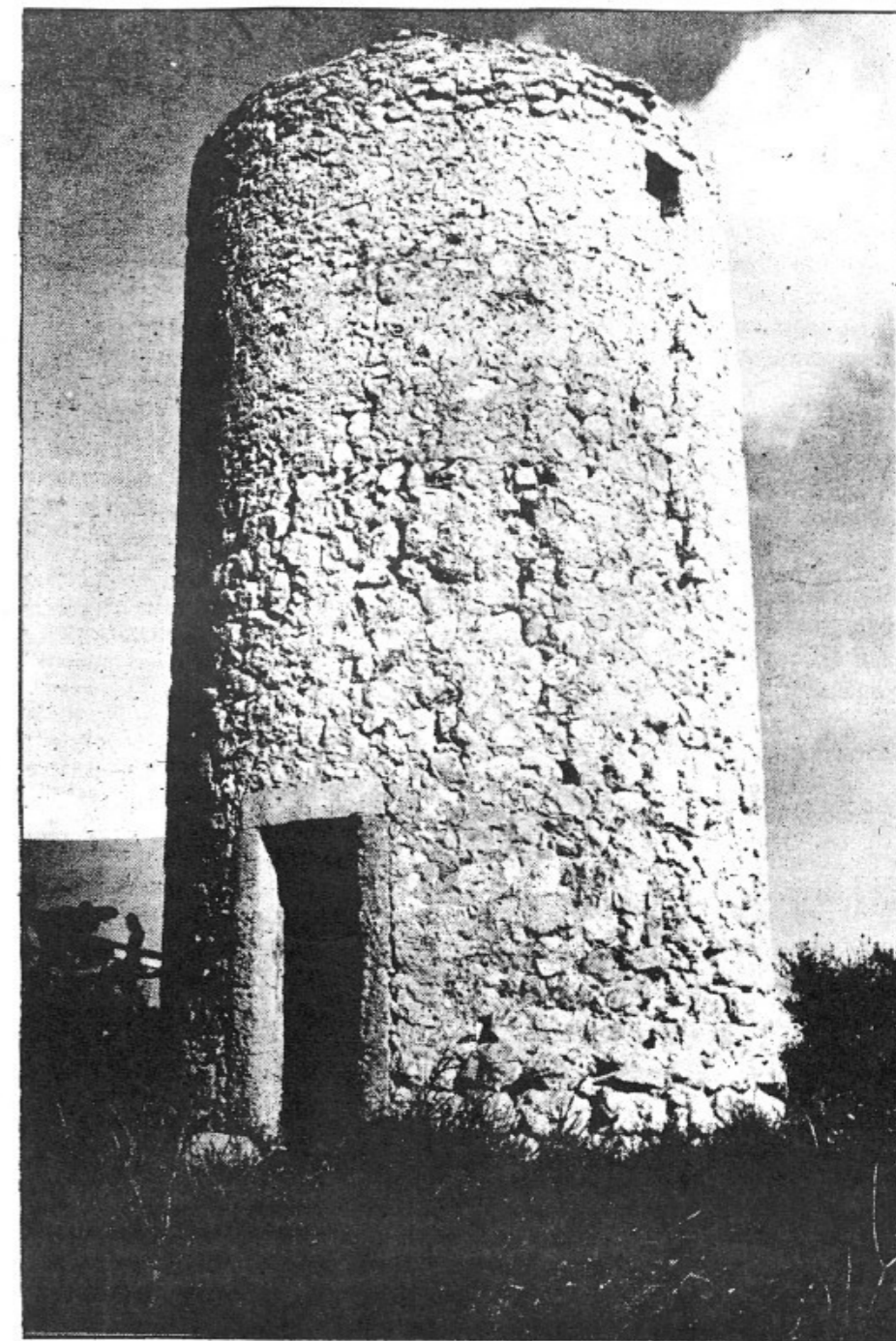

els pocs molins que resten dins el nostre terme mereixen esser conservats i restaurats com a monuments històrics que enlairen el nostre passat, i són testimonis d'una determinada manera de viure.

clarar a BONA PAU, el principal problema que tenia Montuïri era un problema socio-econòmic i també es deia que es podria resoldre amb una participació del nostre poble amb el turisme a través d'una reestructuració dels molins fariners... ¿Com ho veis ara?

—Tot això que he dit, va enfocat amb el mateix tema. El PSOE ha de dur a terme, per damunt de totes les opcions polítiques, el programa que presentarem al poble, a les passades eleccions, i sobre les quals hi estam treballant. Totes les gestions sobre la

reforma de la zona del Molinar han d'anar enfocades a donar-li un correcte ús turístic.

—De dur-se a terme aquesta reforma, ¿seria una millora per al poble?

—Lògicament, sí. No es només el de donar-los un ús. Si es fa una infraestructura en aquesta zona és perquè el poble en tengui uns beneficis concrets. A més, es potenciarà la zona de la carretera de Manacor, com un lloc privilegiat per a negocis que podrien ajudar a

(Acaba a la pàgina següent)

Comissió del Patrimoni Històric Artístic

OBJECTIU BÀSIC: LA DEFENSA DEL PATRIMONI ARTÍSTIC DEL NOSTRE MUNICIPI

PER ACONSEGUIR AIXÒ SERAN NECESSARIS:

1.- Un estudi detallat, elaborant un registre de tots els monuments on constin les seves característiques i estat de conservació.

2.- Conservació, i en el seu cas restauració, dels monuments públics.

3.- Foment de l'art tradicional a les noves edificacions

4.- Vigilància de les obres per tal de mantenir l'estil tradicional del nostre poble.

5.- Divulgació de l'estil tradicional, per tal que els particulars el coneguin (edició de fullets, concursos, vídeos...)

6.- Promoció d'estudis, en col·laboració amb l'escola i la biblioteca.

7.- Establir premis o distincions per a aquelles obres que es facin creditores d'ells.

8.- Pressupost necessari.

9.- Creació d'un Patronat.

PRIORITATS

1.- Elaboració d'un registre: molins, edificis urbans, possessions, monuments, esglésies, finestres, portals, faça-

nes, pous públics sfnies, etc.

2.- Molins fariners: (el Molinar)

— Elaborar una fitxa de cada molí, especificant l'estat en què es troba.

— Estudi de la seva restauració, possibilitats i pressupost.

— Proposta d'utilització.

— Coordinació amb tots els propietaris.

— Dotació d'infraestructura (carrers il.luminació, rotulació).

— Convocar un concurs d'idees per al projecte de la zona del molinar.

3.- Son Fornés.

— Promoure la continuació de les excavacions.

— Adecentament per a la seva visita.

— Rotulacions.

— Divulgació (fullets, fotografies, vídeo...)

4.- Creació del Patronat.

— Elaboració dels estatuts per part de la Comissió.

— Aprovació dels estatuts pel ple del Consistori.

— Constitució de la Junta Directiva.

— Obert a totes les persones i entitats.

L'ASSIGNACIÓ TRIBUTÀRIA

Nou sistema d'ajuda econòmica a l'Església

Comentaris n'hi ha hagut per a tots els gusts; a la premsa, a la ràdio, a la T.V., al bar i al carrer. Comentaris, molts; en canvi informació, no massa; més aviat, poca. D'aquí se'n deriva la confusió creada a certs indrets. Però... deixem que sien els nostres rectors solidaris —N'Andreu i En Pere— els qui ens clarifiquin, ¿què és això d'Assignació Tributària?

—Diguem d'entrada que no és ni un nou impost ni una nova obligació ni un augment del que ja es paga per l'Impost pel Rendiment de les Persones Físiques (IRPF) ni tampoc una nova forma de dependència de l'Estat.

—Aleshores i en concret, ¿què és?

—És l'assignació voluntària a l'Església.

Els primers projectes de la Comissió del Patrimoni

(Ve de la pàgina anterior)

solucionar el problema socio-econòmic del poble.

—¿Com s'explica que pugui haver-hi una col·laboració entre el grup d'oposició i el partit governant?

—Senzillament, perquè es fa el que més interessa al poble i a totes les cases. Si el grup del PSOE no les veu clares, les discuteix i les critica en els plens corresponents. I per altra part, no només col·labora amb tot allò que li sembla un bé per al poble sinó que hi fa feina i presenta projectes i solucions.

—¿Com vos sentiü quan una proposta es rebutjada?

—L'admetem i prenim la postura que s'ha de prendre dins el sistema democràtic que vivim; si bé l'important són els arguments de la proposta. No es tracta que sempre siguin aprovades o, en cas invers, que nosaltres acceptem la d'un altre grup, sinó que sigui assumida pel seu contingut.

Petra Mayol
Ma. Antònia Rigo

sia d'una petita part —un 0'5239 per cent— de la quota íntegra que tanmateix s'ha de pagar a Hisenda per l'impost pel rendiment de les persones físiques.

—¿Què suposa aquest nou sistema?

—El reconeixement de la contribució de l'Església al benestar espiritual, social i material dels ciutadans. És un sistema d'ajuda a l'Església més just, més democràtic, més modern, més d'acord amb la llibertat religiosa. A la vegada és una inversió per a una Església més lliure, més conscient, més comunitària, més responsable, més eficient, més preparada...

Amb aquest nou sistema, ¿què és el que rebrà l'Església?

—Per cada 1.000 pessetes del deute de cadascú amb Hisenda, l'Església rebrà 5'23 pessetes. Per cada 10.000 ptes, l'Església en percebrà 52'39. Per cada 100.000, 532'9 aniran a l'Església.

—¿A quins fins es destinaran aquests doblers?

—Entre altres: Per atendre a la formació dels seminaristes, per mantenir les Universitats i Facultats de l'Església Catòlica, per pagar els bisbes i sacerdots que es dediquen al ministeri pastoral, per ajudar al desenrotllament de l'acció caritativa i social de l'Església a hospitals, orfanats, atur i cooperativisme, residències de vells... per construir nous temples i ajudar a la conservació i millora del patrimoni artístic de l'Església, per ajudar a les Esglésies del Tercer Món, mes pobres que la nostra...

—En quant a serveis socials, ¿què fa l'Església?

—En aquests moments, l'Església Espanyola sosté 2.622 centres socials.

—I si una persona no vol destinar aquesta mínima quantitat a l'Església Catòlica, ¿què passa?

—Com que cadascú té el dret de no fer-ho, aleshores el mateix percentatge serà destinat pel Govern a ajudes de tipus social.



—Qualcú ha dit que aquest sistema no és l'ideal. ¿Què hi deis vosaltres?

—Més que nosaltres, cal dir que els bisbes espanyols són ben conscients que aquest sistema no és l'ideal; es té clar que seria millor arribar a l'auto-finançament, però mentre es va fent camí per aconseguir que allò que avui és utòpic, demà sia realitat, s'ha adoptat aquest sistema, entre altres coses, perquè l'Església és reconeguda com una institució que contribueix al benestar espiritual, social i material dels ciutadans i a la prosperitat i pau de la societat.

Onofre Arbona

El concurs literari

Amb la publicació d'aquestes redaccions d'alumnes de sisè curs, finalitza per enguany el nostre concurs literari en el qual hi han participat els alumnes de la segona etapa d'E.G.B. del Col·legi Públic "Joan Mas i Verd".

Com es pot veure, el tema que han triat aquest mes fa re-

ferència a narracions de terror amb Montuïri com escenari, excepte l'última, on un nou membre de la Banda de Música, també alumne de sisè, ens aporta la seva primera impressió.

Ara sols resta l'entrega de premis als participants, la qual es farà el proper dia 10 d'aquest mes de Juny.

SLITUS

Aquesta història que he de contar va succeir a Amèrica, lloc on m'havia traslladat des del meu Montuïri natiu; i es tracta de les malifetes d'un monstre que nomia Slitus.

La història va començar un bon dia de l'any 1986, quan jo i un amic meu anàvem pels carrers passejant. De sobte vàrem veure un ca amb unes butzes defora; jo em vaig estranyar, però vaig seguir el meu camí.

L'endemà vaig anar a fer feina com cada dia i vaig veure dins la mar un cos vivent, ¿era un monstre? Vaig seguir amb la feina i, després, quan ja havia arribat al laboratori, vaig dir al meu amic:

—Vine, corr, agafa el detector de radioactivitat i vine darrera jo.

Ell va fer el que jo li deia. Anàrem al port tot corrent i agafàrem el iot. Emprènem una aventura.

Ell no estava conforme i a força de dir-li que érem superherois, va entendre-ho; però la veritat, jo no tenia cap gana d'esser un super-heroi, jo no ho feia per això, jo ho volia fer per evitar les morts que hi podria haver si no el matàvem.

El mateix dia, quan ja començava a fer fosc, ens dirigírem cap a la central atòmica que hi havia prop del poble on habitàvem. Vàrem arribar-hi i ja estàvem a punt de tornar enrera quan, sense adonar-nos, el monstre va pujar al iot i, d'una esgarrapada va matar el meu amic. Jo em vaig defensar i li vaig tirar amb un canó que disparà un arpó, però ell continuava cap a mi. Era enorme. Feia dos metres i mig d'alçada, més o menys. Seguia el meu terror. Quan va ser devora jo, vaig fer un ràpid moviment i li vaig clavar l'ancora al cor. Va ser com un llamp. Amb el renouer i la flamarada va venir una patrulla. Quan jo els ho vaig

haver mostrat se'n varen anar i quan més tranquil estava, el monstre va treure la mà i em va endur aigua endins amb ell.

Miquel Ribot Oliwa

LA CONQUESTA

Fa molts d'anys, quan era l'època de reconquerir terres als moros, el rei Jaume I va decidir venir a Mallorca a conquerir-la. Quan els hagué rrotat féu un botí grandíós i, com que no es fiava dels seus partidaris, se'n va anar a Montuïri a amagar-lo. Els problemes sorgiren quan els seus partidaris en volgueren una part, del botí. Ell, de cap de les maneres no els ho volgué donar, i els seus partidaris de cada vegada l'amenaçaven més i més.

Un dia, quan era de nit, enviaren dos soldats a matar-lo. Ell, que no podia dormir perquè tenia mals pressentiments, confià el tresor al seu fill, i la nit després el varen assassinar. El seu fill volgué venjar-se.

Sabia que els seus partidaris eren els qui l'havien mort; així que els volgué enganar. Els va dir que ell sabia on era el tresor, mentrestant ells no es perdien ni una sola lletra.

L'endemà s'aixecaren; va veure que feia boira i els digué: "Ja podem partir".

Quan hagueren cavalcant unes hores arribaren a Montuïri. No es veia una ànima. Els conduí a dalt del Puig on no hi veien res i tot era boira. Els digué a un pinar molt gran i digué a dos dels partidaris de cinc que n'hi havia: "Per què no els matam i així només haurem de fer tres parts?" Els dos soldats estigueren d'acord i quan ja era nit i dormien els altres tres, s'aixecaren i els mataren. L'endemà arribaren a una cova i els va dir: "Entra, allà és on hi ha el tresor".

Ells, sense pensar-hi, varen entrar, però hi va haver un

drac i se'ls va menjar. Se'n va anar a la cova celada, va picar a un costat i milers de doblers de vint, joies...

I contem que per demostrar el seu agraïment va posar damunt l'entrada una estrella de diamants.

Sebastià Canyellas Ramonell

EL CASTELL

Fa molt de temps, hi havia a la comarca de Montuïri un grandíós castell que feia por, ja que se sentien contar coses terribles. Un dia, una parella de joves va decidir comprar-lo, ho va dir al propietari, el qual va estar-hi conforme i els ho va vendre a molt bon preu.

Al matí següent, en Joan i na Maria es varen instal·lar en el castell. Entraren a la biblioteca, però allà es varen sobresaltar molt al veure caure els llibres. La dona, encara assustada, tornà a posar els llibres al seu lloc, i es va encaminar fins a la cuina i va preparar el menjar. Quan va estar fet el va dur a la taula i després d'haver resat i beneït els aliments, començaren a menjar amb molta talent. De sobte veren com els instruments que allà hi havia tocaven per ells mateixos. Aquesta vegada no tan assustats, següeren dinant.

El dia va anar transcendent i arribà la nit; estaven molt esgotats i se'n varen anar a dormir a penes tocades les deu.

Al despuntar el dia la dona es va despertar, va preparar la llet i va cridar el seu marit. Quan l'anaven a beure veren el tassó buit i hi tornaren a posar més llet i novament tornà passar el mateix. No podien anar al cafè, el més prop estava a 79 kms. De cop i volta els va caure la llet damunt, estaven oïosos. La dona se'n va anar a la dutxa, obrí l'aixeta i començaren a caure-li grans nots damunt. Va pegar un crit i començà a córrer fins al seu

home, el qual la va tranquil·litzar, i va anar a cercar aigua del pou i es va rentar.

Se sentí una veu que deia: "Vos mataré". I tirà un ganivet. L'home el va collir i va veure que era de jugueta, i començà a cridar:

—Qui ens està fent bromes?

Però no va tenir resposta alguna.

Malgrat tot, va veure tres dones, les quals contaven que havien estat elles perquè volien el castell.

L'home els va dir que hi podien quedar. I mai més en aquell castell se sentiren ni crits ni renous.

Petra Lladó Pocoví

LA BANDA DE MÚSICA DE MONTUÏRI

La Banda de Música de Montuïri no és molt nombrosa ni tampoc molt petita: té una trentena de músics; vells i joves. A primera fila hi ha una flauta, un requint i sis o set clarinets. A la segona hi ha tres saxofons alts, tres saxofons tenors, quatre trompetes i un fiscorn. A la tercera hi ha dos baixos, dos bombardins i un trombó. A la quarta fila s'hi col·loquen el bombo, dos platets i la caixa.

La Banda de Música va a tocar a molts de llocs arreu de l'illa. Fa unes setmanes va anar a la travessia del Port de Palma, per Pasqua anaren a Sineu a les processons, a la festa d'Es Pa i es Peix de Sant Joan i fins i tot varen anar a les falles de València fa uns anys.

Ara fa tres mesos hi vàrem començar a tocar sis músics nous ben joves, de 10, 12, 13 i 14 anys.

Els músics nous haguérem d'anar a més assaigs a fi d'aprendre les cançons. Els altres músics i el Director ens varen ajudar molt i ara ja som (?) com a músics bons.

Guillem Munar Miralles.

BIBLIOTECA PÚBLICA MUNICIPAL

DARRERES ADQUISICIONS

(Continuació)

—Mendoza, Eduardo.- LA CIUDAD DE LOS PRODIGIOS.- Ed. Seix Barral.

—Munné-Jordà, A.- DEMA SERA UN ALTRE DIA.- Ed. La Magrana.

—Narlikar, Jayant.- LA ESTRUC TURA DEL UNIVERSO.- Ed. Alianza.

—Nin, Ana's.- HENRY Y JUNE.- Ed. Plaza & Janés.

—Obiols, Miguel.- EL TIGRE DE MARY PLEXIGLAS.- Ed. Laia.

—Grau, Isidre.- RELLOTGES FORA DEL PUNT.- Ed. Laia.

—Huguet, Damià.- GUARETS A L'ALBA.- Edicions 62.

—Janer Manila, Gabriel.- LA DAMA DE LES BOIRES.- Ed. Plaza Janés.

—Llauger, Miquel Angel.- L'ARENA DE L'AMOR.

—Massot i Muntaner, Josep.- EL DESEMBARCAMENT DE BAYO A MALLORCA: AGOST-SETEMBRE 1936. Publicacions de l'Abadia de Montserrat.



Carrer Jaume II núm. 4 - Tel. 64 60 43 - MONTUÏRI

**Un pont
entre la
companyia
i vostè**



Fra Juniper Serra, natural de Petra i Evangelitzador de Califòrnia serà beatificat a Roma el proper 25 de Setembre. L'Associació de la Premsa Forana l'ha designat patró.

DOS DITS DE SENY

“Rentar la cara” a qualcú és una expressió popular que significa adular o “fer la pilota”, amb la idea de treure'n qualche benefici. Per posar un exemple: és lo que solen fer els polítics a les campanyes electorals, quan pretenen captar els vots d'un sector determinat (els pagesos, els vells, els obrers, etc.).

Sense voler comparar, aquesta vegada l'Ajuntament s'ha volgut “rentar la cara” a ell mateix, però en un altre sentit: ha decidit millorar la cara externa, concretament les façanes de la Casa de la Vila.

Esperem que aquestes millores externes siguin reflexe d'un esforç per millorar l'organització interna del Consistori, de cara al servei del poble. La nova balustrada de la façana principal de l'edifici dóna una sensació de solidesa i de bon gust. Ara només falta demostrar que darrera cada metre de barana de pedra s'hi amaga un dit de seny.

CAMPIONAT DE PARXIS

El divendres dia 27 de Maig es va iniciar en el bar de Ca'n Pieres un campionat de parxís, molt animat, per cert, al que hi participen 10 parelles, la majoria d'elles formades per fèmines.

Està previst que finalitzi el dia de Sant Joan, divendres, dia 24 de Juny.

Les teules pintades, una tradició de cinc segles

Les anomenades "teules pintades" o "teules de moro" constitueixen una tradició de cinc segles en l'ornamentació de la casa popular mallorquina. Es tracta d'una ornamentació, en base a dibuixos generalment de color vermell, damunt un fons blanc, de moltes de les volades de les teulades de les cases il·lenques.

Els motius representats són variats: figures geomètriques, vegetals, escenes de la vida de cada dia, representacions religioses i algunes d'obscura interpretació.

Podria ser molt bé que aquesta ornamentació es derivàs dels adorns del món clàssic medieval, de les sumptuoses volades de les barbacanes o de les cobertes de la menestralia del món islàmic; com si fos un element de transmissió d'aquesta cultura ornamental a la cultura occidental cristiana. Sabent això no és d'estranyar que a Mallorca es denominin també les teules pintades com a "teules de moro".

Cal dir que Mallorca no és l'única que té aquest tipus de manifestacions. També se'n troben de semblants en el País Valencià i a Catalunya, així com en el Sud de França.

A la nostra illa s'han comptabilitzat un total de 139 edificis amb teules pintades. Un fenomen decoratiu, no tan sols per la gran quantitat d'edificis així conservats, sinó també per la gran varietat i qualitat de les figures representades.

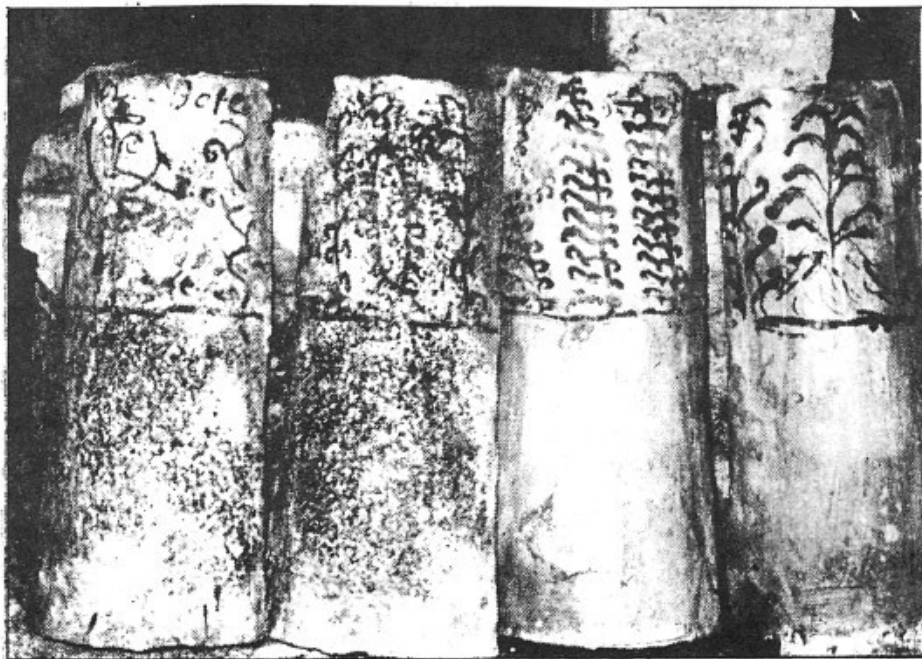

Teules pintades amb decoracions antropomòrfiques, vegetals i simbòliques, possiblement del segle XVIII, trobades a la rectoria de Montuiri.

DECORACIÓ

En la decoració d'aquestes teules, fins a la meitat d'aquest segle, la tècnica de la pintura era plana. El principal costum és el de la utilització del color verd i del negre.

Quant al simbolisme d'aquestes representacions és molt abstracte i variat. S'hi destriren molts de motius vegetals i figures geomètriques regulars. Entre altres motius observats s'hi troben també els religiosos, els astrals, d'animals, navals i arquitectònics. Tots aquests motius apareixen molt relacionats amb la vida quotidiana i fins is tot es pot destriar un reflexe de la història.

S'ha de dir que s'han trobat algunes teules que tenen inscripcions sobre temes relacionats amb esdeveniments de la història, religiosos, refranys de l'època i altres indeterminades.

Aquestes teules pintades són del segle XVIII, procedents d'una volada de l'església de Montuiri.

COL·LOCACIÓ

La col·locació de les teules adornades a les volades de la casa mallorquina podria formar part d'un ritu de construcció, pràctica ritual comú en aquests segles. Al respecte, la teulada és part important de la construcció de l'habitatge humà; cobertura de la vivenda, la resguarda de les inclemències del temps i protegeix l'obra humana de la destrucció.

Val dir que les teules pintades contenen dos tipus de valors; uns propiament decoratius i altres completament simbòlics per preservar i defensar la casa i els seus habitants de tota una sèrie d'agressions externes tant de caire humà com del Més Enllà.

Entre els edificis que presenten aquestes obres d'art popular, destaquen les grans i petites possessions, esglésies, llocs de culte i les vivendes populars, tant pageses com urbanes.

Dels estudis estadístics realitzats es desprèn que el fenomen artístic de les teules pintades és un element secundari en les construccions nobles i sí primari a les vivendes de pagesos. No es pot parlar tampoc d'estils diferenciats, sinó d'un estil únic i popular; conseqüència del més pur art del poble.

Nota.- Aquest treball està tret de l'estudi de l'historiador Jaume Coll, publicat a la revista de l'Institut d'Estudis Balearics.

SA LLIBRETA A "SA BANCA" TÉ ^{més} PREMIS

Del 22 de Abril
al 23 de Junio



4.000 REGALOS

2.000 cámaras fotográficas

2.000 radiocassettes

**50 PREMIOS DE
50.000 Ptas.**

UN GRAN PREMIO ESTRELLA DE

1.000.000 Ptas.



Ahora, la libreta de ahorros de "Sa Banca" da más premios que nunca.

Hay premios directos por ingresos y aperturas de libretas nuevas. Solicite los números del sorteo al ingresar en su libreta de ahorro en nuestras oficinas.

BANCA  MARCH

Bartomeu Ferrer "Xorri", Entrenador dels Juvenils

El Montuïri juvenil té com entrenador En Tomeu Ferrer Ribas de Can "Xorri". Un home que actualment té 28 anys i molta afició per l'esport. A ell ens dirigim per saber alguns aspectes de la seva tasca.

—¿Sembla que et complau fer d'entrenador?

—Sí. I això és perquè m'agrada molt el futbol.

—¿Penses seguir molt de temps entrenant?

—Sí; fins que pugui.

—¿Quants d'anys fa que ets entrenador de futbol?

—Als 16 anys ja vaig començar a entrenar un equip femení de bàsquet i als 18 ja entrenava a futbol.

—¿Mentrestant, jugaves?

—Sí. Des de llavors he jugat a futbol a totes les categories del Montuïri.

—¿Quins varen esser els teus entrenadors?

—En Rigo, En Sampol, en Joan Miralles, n'Amengual i en Dolç.

—Ara, ¿quants de dies entrenau a la setmana?

—Dos: els dimarts i els dijous.

—¿Com són aquests entrenaments?

—Els dimarts consten d'un encalenti-

ment, d'exercicis físics i tècnica amb balon i fora balon. I els dijous, un encalement i un partit tàctic.

—¿Quins són els jugadors de la teva "plantilla"?

—Miquel Sánchez Massanet, Biel Nicolau Sastre, Andreu Akover Nicolau, Pep Sansó Ribas, Miquel Sàmaniego Quiles, Toni Roig Roscar, Biel Serra Cerdà, Pep Barceló Sastre, Toni Ortiz Ferreira, Francesc Mas Fullana, Tomeu Rigo Janer, Joan Mayol Sánchez, Guillem Manera Lladó, José Manuel Aneiros Vidal, Eliodoro Diaz Lorenzo, Isidro Sánchez López i Toni Sastre Cerdà. En total, 17.

—¿Trobés que anau ben classificats?

—Sí, per la plantilla que tenim, sí.

—¿Creus, però, que amb aquests jugadors que teniu, haurieu d'anar més amunt?

—Sí, perquè hi ha qualitat. Però com que hi ha molta vagueria i els dissabtes els rellotges, aturats...

—¿Trobés que hi ha possibilitats dins la "cantera" de Montuïri?

—Sí, n'hi ha moltes. Els jugadors veuen molt de futbol i en saben.

—¿Quins equips has entrenat?

—He entrenat els infantils, alevins i benjamins de futbol sala. I amb els



infantils guanyàrem el campionat de Balears.

—¿Quan tu jugaves, ¿vàreu guanyar cap copa o títol?

—Sí: l'ascens a Primera Preferent.

—¿Quins projectes tens per al futur?

—Ara estic preparant un curs de preparador físic i deportiu. Ah, i un altre també... (i això ho diu rient) d'entrenador que no guanya mai cap partit.

Per part nostra hi volem afegir que fa quatre anys, quan es va proclamar campió de Balears l'equip infantil de "futbito" de Montuïri que ell entrenava, li demanàrem per a publicar a BONA PAU si pensava continuar amb aquesta tasca; i ens contestà rotundament: No. Es veu que ha canviat de parer, per allò que "de savis és rectificar".

Mateu Coll
Mateu Gomila



L'equip juvenil del Montuïri que es va proclamar campió del XV Torneig de la Llum, del qual n'és entrenador En Tomeu "Xorri"

TORNEIG DE FUTBOL SALA

De cara a l'estiu se celebrarà un torneig de futbol sala. Encara no en sabem massa detalls. Les inscripcions es feien a l'Ajuntament, pagant 10.000 pessetes per equip, i si aquest no es sancionat se li tornaran 5.000 pessetes a la fi del campionat. Vius idò a les sancions!

El Montuïri té possibilitats d'ascens



El Montuïri que juga la lligueta d'ascens: Vet aquí la "plantilla".

VOCABULARI RELACIONAT AMB COTXES

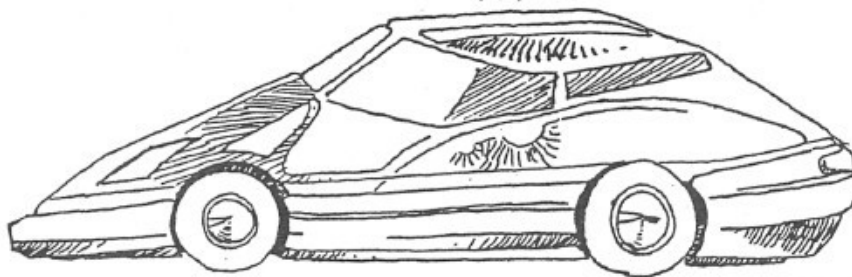

Barbarisme

Embrague
Freno
Asiento
Maletero
Ventanilla
Seguro
Panel
Mando
Faro
Limpiaparabrisas

Forma correcta

Embragament
Fre
Seient
Maleter
Finestreta
Assegurança
Plafó
Comandament
Far
Eixuga-parabrisa



CONSELL INSULAR DE MALLORCA

FUTBOL

Resultats corresponents al mes passat

A LEVINS

Montuïri, 3 - Independiente, 0
Porciúncula, 2 - Montuïri, 2
Montuïri, 1 - Porreres, 2

BENJAMINS

Escolar, 1 - Montuïri, 2
Montuïri, 5 - Avance, 5
Montuïri, 1 - Son Servera, 0
Ses Salines, 1 - Montuïri, 5

I PREFERENT LLIGUETA D'ASCENS

Montuïri, 1 - Sant Rafel, 0

Gol de Prado, de falta, en el darrer minut. Primera part igualada, amb poques oportunitats de gol. Segona, de domini i oportunitats de l'equip eivissenc, que meresqué guanyar. Sort montuïrera en aquest partit inaugural de la fase d'ascens a III Divisió.

Montuïri, 2 - Ferriolense, 3

Partit de nombroses alternatives en el marcador i en el joc, el qual havia d'acabar en empat. El Ferriolense demostrà una altra vegada la seva vàlua.

Arenal, 2 - Montuïri, 2

Resultat important que, a la fi de la primera volta situava tots els quatre equips empatats a tres punts. Per dues vegades el Montuïri va igualar l'avantatge arenaler.

Sant Rafel, 4 - Montuïri, 3

Encontre molt igualat des del principi fins a la fi. La falta màxima en el darrer minut —no existí pels nostres— donà la victòria als eivissencs. És possible, però, que l'ascens no es resolgui fins al darrer partit.

ESCACS

Antònia Munar Miralles, de 8è d'E.G. B. es va proclamar finalista del Campionat de Balears d'escacs.

D'aquesta manera formarà part de la Selecció Balear que es traslladarà a Tenerife a finals de Juny, on participarà durant tota una setmana en el Campionat d'Espanya de Cadet Escolar

Enhorabona a ella i al seu entrenador Vicens Vaquer per aquest guardó.

DEMOGRAFIA

Moviment demogràfic durant el passat mes de Maig de 1988

NAIXEMENTS

Dia 29 d'Abril.- Verònica Teeixeira Bautista, filla de Josep i Soledat.

Dia 5 de Maig.- Ma. Jesús Carralero Rodriguez, filla de Jesús i Ma. Eleonor.

DEFUNCIONS

Dia 2 de Maig.- Maria Garau Mas, de 74 anys; casada, "Llulla".

Dia 2 de Maig.- Maria Ribas Martorell, de 84 anys; casada, "Reus".

Dia 5 de Maig. Francisca Mesquida Jaume, de 75 anys; viuda, "Caragola".

Dia 8 de Maig.- Pere Cerdà Julià, de 82 anys; viudo, "Pollo".

Dia 8 de Maig.- Maria Verger Bauzà, de 78 anys; viuda, "Roagona".

Dia 28 de Maig.- Rafel Miralles Ribas, de 86 anys; casat, "Costa".

Dia 31 de Maig.- Cristòfol Amengual Mesquida, de 73 anys; casat, "De Sa Mata".

Gloses**REJOVENIR**

¿Heu vist quines bergantelles que té sa Tercera Edat? Jo n'estic tan admirat que m'agraden totes elles.

Maldament ja siguin velles, s'aguanten en bon estat. Jo dic que, ben observat, totes pexixen poncelles.

Tomeu Garcias "Mosson"

A UNA DONA

Ja en valdria de doblers passar amb tu sa vetlada; jo no et puc fer tal passada perquè no en tenc de demés, emperò si ne tengués en pagaria un excés, perquè es teu "tipo" m'agrada.

Miquel Massanet "Parri"

PLUVIOMETRE

Pluja caiguda a Montuïri durant el passat mes de maig, per metre quadrat:

Dia 10	16'50 litres
" 11	22'05 "
" 13	14'50 "
" 23	18'60 "
" 26	0'20 "
" 27	8'30 "
Total	80'15 litres

CUINAR EN CASA**TORTADA D'AMETLES****Ingredients**

275 grams de sucre.

150 grams d'ametles

12 galletes "Maries".

6 ous.

1/2 litre de llet.

Elaboració

Es mesclen tots els ingredients amb els vermells dels ous pujats.

El motle s'ha d'untar de sucre cremat.

Es cou al forn a bany "Maria".

*Recepta facilitada per
Jerònia Sampol Mayol*

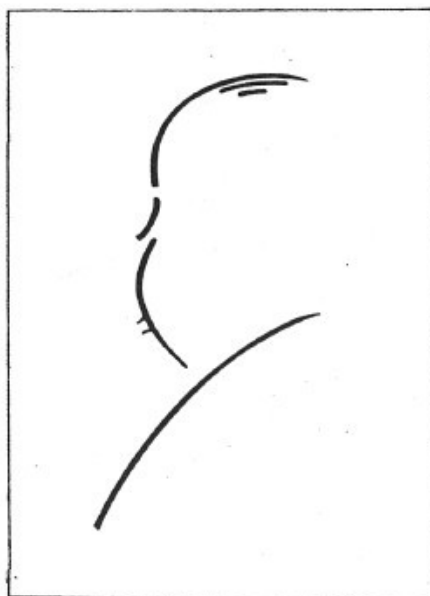

A vegades les històries de Hitchcock que veim a la T.V. fan desviar mentre altres són humorístiques, divertides, entretingudes o gracioses. Tal volta ens fan perdre un poc el sentit de la realitat. Que hi ferem!

NOCES D'ARGENT

JUNY 1963 - 1968

**Jaume París Vives
amb
Aina González Villar
es casaren dia 14 Juny 1963**

**Joan Beltran Garcia
"Ferrer Mosson"
amb**

**Coloma Ribas Nicolau "Roca"
es casaren dia 27 Juny 1963**

Desitjam moltes felicitats en aquests matrimonis i voldrèem que poguessin complir molts anys més vivint plegats.

NOCES D'OR

Enguany no constà que hi hagi cap matrimoni que celebri les noces d'or. Els pocs que es casaren l'any 1938 —en plena guerra civil— no les han pogudes complir.

25 anys enrera

9 Juny 1963

MALALTS A LLUC

Aquest diumenge horabaixa es va celebrar una gran peregrinació de malalts de tot Mallorca a Lluc. De Montuïri hi anaren onze cotxes, essent cap de la comitiva, el responsable dels malalts a la Parròquia, En Bauzà. També els acompanyà, el Metge "de Meia", Don Joan Oliver. Celebrà l'Ofici el Bisbe i cantaren els Blauets. Varen sortir a les 2'30 i tornaren entrada de fosca. Els propietaris oferiren desinteressadament els seus cotxes.

Juny 1963

ALBERCOCS

La collita d'albercocs d'aquest any fou poc rendable malgrat n'hi ha hagut un bon esplet. Els anys anteriors suposava una bona font d'ingressos per a moltes famílies però l'any 1963 sols es cotitzà a 1'50 pessetes el quilo.

Acaba el curs de catequesi amb una excursió

FINAL DE CATEQUESI

Com a final del curs de la catequesi parroquial, es va programar una excursió a Montí-Sion de Porreres, el dissabte dia 4 de juny.

I el diumenge dia 5, el capvespre, una pujada dels pares i nins de Primera Comunió al Puig de Sant Miquel, compartint la caminada, l'alegre convivència, el pa a taleca i l'Eucaristia.

CANVI D'HORARI

A partir del primer diumenge de juny, durant els mesos d'estiu, la missa dels diumenges dematí serà una hora més prest, o sigui, a les 10'30. Les altres segueixen igual.

EL RETAULE DE SANT PERE

Des de fa una sèrie d'anys, el valuós retaule de l'Anunciació o de Sant Pere, de la nostra Parròquia, està afectat per la formigua blanca o termita. De cada dia es fa més urgent activar el procés de desinsecció i restauració que proposen els tècnics. Per aquest motiu, a la reunió del Consell Parroquial de dia 28 d'Abril es va decidir tirar endavant, i dia 10 de Maig rebérem de bell nou la visita del restaurador Josep Ma. Pardo Falcón, que pels anys 1983-84 ja va presentar un estudi i un pressupost.

Es va comprometre a iniciar, dins aquest mes de juny, els treballs de desmuntatge, desinsecció, fixació, protecció i embalatge de les pintures, com a primera etapa de cara a salvar aquesta obra d'art de finals del segle XVI, sorgida del taller de Mateu López. El pressupost actualitzat d'aquesta primera etapa de conservació, s'acosta al mig milió de pessetes.

Val la pena fer un esforç, entre tots, per no deixar perdre un tresor de valor incalculable que des de fa quatre segles és motiu d'orgull per a tots els montuïers.

MALLORCA MISSIONERA

Dia 22 de Maig, la col·lecta del Dia de Mallorca Missionera va recollir un total de 45.310 pessetes. Gràcies a tots els qui hi col·laboraren.

PRIMERES COMUNIONS

Dia 22 de Maig, un primer grup de nines varen rebre la primera comunió. Un segon grup, més nombrós, la rebran el dia 12 de Juny a la nostra parròquia, a les 7 de l'horabaixa. Per aquest motiu es suprimirà aquest dia la missa del Puig i la de les 9 del vespre.

UNCIÓ DELS MALALTS

Dia 15 de Maig, festa de l'Ascensió del Senyor, va tenir lloc a la nostra par-

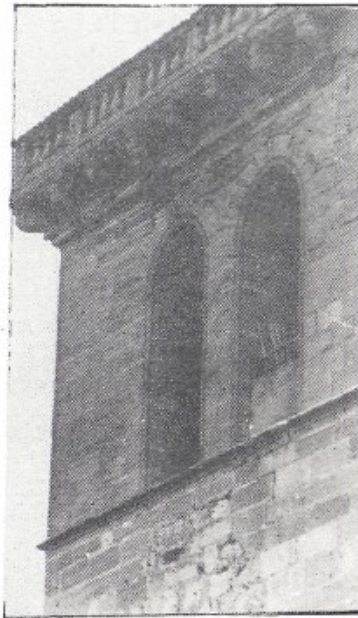

ròquia una celebració comunitària de la Unció dels malalts. Una cinquantena de persones, per raons de malaltia o d'edat, acudiren a rebre aquest sagrament. Un grup de joves s'ocuparen de donar-los acollida, i acabada la celebració tots els assistents participaren d'un senzill refresc.

Durant els dies següents reberen la Unció a domicili una trentena de persones més, que per trobar-se impedides no pogueren assistir a la celebració comunitària. Salut per tots, i que molts d'anys puguin rebre la Unció.

COL·LECTA PER "CÀRITAS"

El dia del Corpus, la col·lecta a benefici de "Càritas" donà com a resultat 64.235 pessetes, las quals es destinaran a obres d'Acció Social. La fe es demostra que és realment efectiva quan ens porta a compartir una part dels nostres béns amb els qui més ho necessiten.

VETLA DE PREGÀRIA

El vespre del dia 13 de Maig, un grup de joves de Montuïri s'uniren als joves de Porreres per participar a una vetla de pregària, la qual s'inicià a la Plaça Major del poble veïnat. Es va pujar a peu al Santuari de Montí-Sion i allà es desenrotllà la vetla, la qual havia estat organitzada amb motiu de l'Any Marià. L'acte acabà amb un petit refresc.

"EL MÉS SENZILL ESTÀ MÉS PROP DE L'ESPERIT EVANGÈLIC"

(De l'entrevista amb el bisbe)

—¿No li sembla a vostè, que hi ha com dues esglésies paral·leles, es a dir, una estructurada, jerarquitzada; i una altra més casolana, senzilla, de poble, més prop de l'Evangeli?

—Jo no diria que són dues esglésies paral·leles. Diria que són dues esglésies complementàries. Tampoc no diria que la més casolana i planera i de poble sigui la més evangèlica.

Pot esser que hi hagi persones i institucions dins l'Església jeràrquica que visquin amb un radicalisme tal el seguiment de Jesús, en el servei necessari que fan a la unitat i a l'harmonia i creixement de l'Església, que siguin tan evan-

gèlics com el més popular, el més casolà. Malgrat tot, crec que efectivament són dues esglésies complementàries, i crec que el senzill, el popular, els menys complicat està molt prop de l'esperit evangèlic; però jo conec alts jerarques de l'Església, que viuen un esperit tan senzill i tan evangèlic, que me'n jugaria amb altra gent d'extracció senzilla i popular.

Són dues esglésies complementàries que es necessiten: l'Església jeràrquica, que orienta, reuneix, governa, ajuda a créixer a tot el cos. I el poble, que ha d'estar urgint constantment a la jerarquia, i fent present la veu de l'Esperit.