

Revista Arròs amb



Salseta

*"Allò que agost
madura, setembre
ho assegura"*

ANY XVI. N° 146. BINISSALEM. AGOST 2009. PREU: 2,00 EUROS

Vermadores i Vermadores



Can Marcelino serà el nou Ajuntament



S'han completat dos anys de legislatura



Treballadores Socials de l'Ajuntament



**Agost
'09**



Records d'un temps passat

Miquel Moyà Salom i Dolores García Garrido, al Passeig des Born de Palma, després de casar-se. Novembre 1945.



Records d'un temps passat

Noces de Jaume Comas Bestard i Margalida Gomila Pons. 10 de setembre de 1959.



BUS

BINISSALEM

Línia **330**

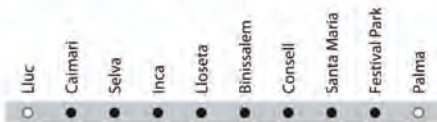

Dilluns a divendres

-	-	-	08:00	08:05	08:10	08:15	08:20	08:25	08:30
-	-	-	10:00	10:05	10:10	10:15	10:20	10:25	10:30
-	-	-	12:00	12:05	12:10	12:15	12:20	12:25	12:30
-	-	-	15:30	15:35	15:40	15:45	15:50	15:55	16:00
-	-	-	17:30	17:35	17:40	17:45	17:50	17:55	18:00
-	-	-	19:30	19:35	19:40	19:45	19:50	19:55	20:00

Dissabtes

-	-	-	09:00	09:05	09:10	09:15	09:20	09:25	09:30
11:45	12:00	12:05	12:30	12:35	12:40	12:45	12:50	12:55	13:00
-	-	-	15:30	15:35	15:40	15:45	15:50	15:55	16:00
18:00	18:15	18:20	18:30	18:35	18:40	18:45	18:50	18:55	19:00

Diumenges

-	-	-	08:30	08:35	08:40	08:45	08:50	08:55	09:00
-	-	-	12:00	12:05	12:10	12:15	12:20	12:25	12:30
17:00	17:15	17:20	17:30	17:35	17:40	17:45	17:50	17:55	18:00

NOTA: La línia 332 també presta serveis entre Inca i Lluç.

Si veniu en grup (més de 10 persones), per favor consulteu prèviament la disponibilitat de places (tel. 971 501 503).

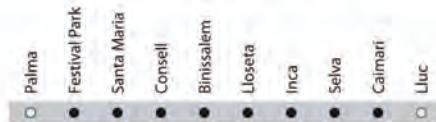

Dilluns a divendres

09:00	09:05	09:10	09:15	09:20	09:25	09:30	-	-	-
11:00	11:05	11:10	11:15	11:20	11:25	11:30	-	-	-
13:00	13:05	13:10	13:15	13:20	13:25	13:30	-	-	-
16:30	16:35	16:40	16:45	16:50	16:55	17:00	-	-	-
18:30	18:35	18:40	18:45	18:50	18:55	19:00	-	-	-
20:30	20:35	20:40	20:45	20:50	20:55	21:00	-	-	-

Dissabtes

10:00	10:05	10:10	10:15	10:20	10:25	10:30	10:40	10:45	11:00
13:15	13:20	13:25	13:30	13:35	13:40	13:45	-	-	-
16:30	16:35	16:40	16:45	16:50	16:55	17:05	17:10	17:15	17:35
19:30	19:35	19:40	19:45	19:50	19:55	20:00	-	-	-

Diumenges

09:15	09:20	09:25	09:30	09:35	09:40	10:00	10:05	10:10	10:35
13:00	13:05	13:10	13:15	13:20	13:25	13:30	-	-	-
19:00	19:05	19:10	19:15	19:20	19:25	19:30	-	-	-

NOTA: La línia 332 també presta serveis entre Inca i Lluç.

Si veniu en grup (més de 10 persones), per favor consulteu prèviament la disponibilitat de places (tel. 971 501 503).

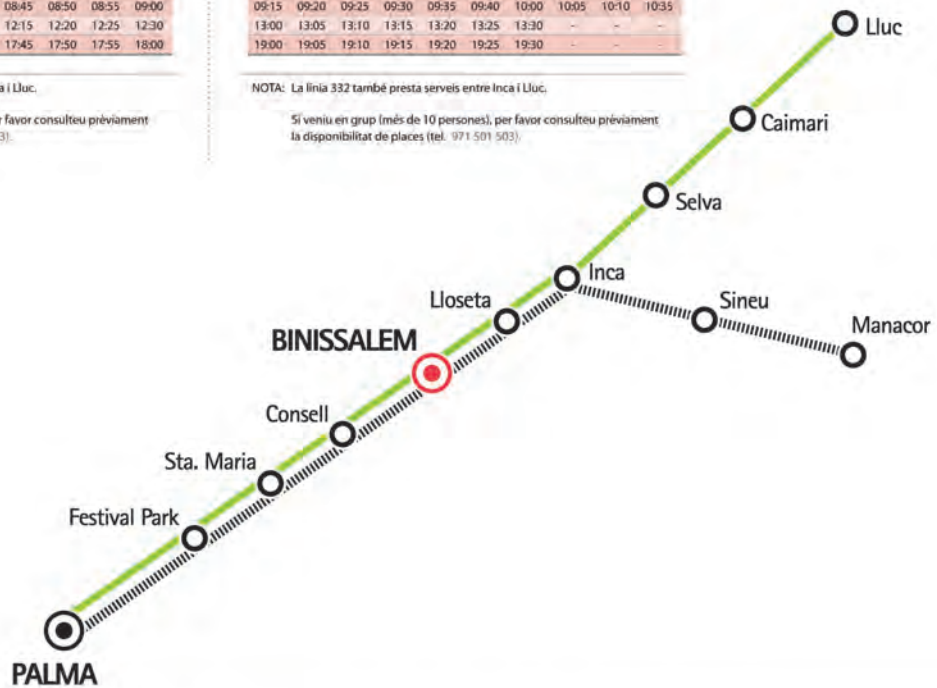

INFORMACIÓ I HORARIS: TEL.: 971 177 777 • Web: <http://tib.caib.es>



Govern de les Illes Balears

Conselleria de Mobilitat i Ordenació del Territori



CONSORCI TRANSPORTS MALLORCA



Gràfiques Rubines
Vos desitja *unes bones*
FESTES
des *Vermar*
2009

Infraestructures i canvis

Algunes obres del Fons d'Inversió Local ja es comencen a veure finalitzades. Probablement s'arribi a final d'any i s'hagi complert amb el termini màxim d'execució establert.

Però serà també cap a finals d'any i, sobretot, a principis del 2010, quan és ben possible que hi hagi *vaivens* que facin tremolar a qualcú.

El canvi –provisional– d'ubicació de l'Ajuntament s'ha d'entendre com a històric. Quants anys deu fer que l'Ajuntament funciona aquí on és ara? (bé ho deu saber el nostre apreciat col·laborador d'història local, Antoni Pol).

Els Ajuntaments són cases –consistorials– que rarament experimenten canvis globals d'ubicació, i per això el qualificatiu d'històric.

També serà *històric* el desplaçament d'alumnes de Nostra Senyora de Robines cap a la nova escola de Primària.

Sobretot, perquè es durà a terme –o hi ha moltes probabilitats que així sigui– a mitjan curs escolar. De fet, a l'escola pública ja han predisposat els dos grups d'alumnes que quedaran o partiran cap al nou destí docent.

JAUME POL
"Jimmy"



La grip A. Qui l'aturarà?

Enlloc d'anar a voltar per sa Lluna, amb sos problemes que aquí hi ha, més se podrien preocupar d'inventar una vacuna.

Que l'amenaça ja és mundial i moltes víctimes s'ha cobrades, més n'hi haurà d'afectades si no aturam aquest mal.

Un mal que no té perdó, la població està alterada, si no hi troben solució la humanitat, eliminada.

Malaltia del segle vint-i-ú? Encara no es pot confirmar. Però crec que al pas que va podríem dir que ja és segur.

ÍNDEX	PÀG.
EDITORIAL	3
LOCAL	4
REPORTATGE	
CUINA	39
CURIOSITATS	41
VIVÈNCIES	42
CULTURA	44
CINEMA	51
INFÀNCIA	54
GRUPS MUS.	57
ESPORTS	59
OPINIÓ	63
OCI	72

Arròs amb Salseta

Director: Jaume Pons Comas. Col·laboradors: Margalida Ripoll, Antoni Pol, Joan Escanelles, Xesca Rosselló, Joan Perelló Bestard, Toni Gomila, Joan Perelló Alorda, Mateu Banús, Jaume Pol, Margalida Llabrés, Noel Capó, Jordi Palau-Ribes, Miquel Àngel Barrios, Miquel Àngel Moyà, Margalida Esteva, Bartomeu Albert Nadal, Joan Carles Torrens, Xisca Salom, Catalina Bibiloni, Bel Fontanet, Margalida Pol, Guillem Moyà, Maria Antònia Bibiloni, Beatriz Marín, Jordi Mayol i Toni Amengual.

Fotografia Portada: Vermadores i Vermadors 2009 (29/08/09).

Maquetació: AambS. Consells Didàctics: Joan Rosselló.

Gestió Administrativa: Bartomeu Albert Nadal Bestard.

Adreça Electrònica: arrosambsalseta@gmail.com

Pàgina WEB: www.arrosambsalseta.com (en construcció).

Filmació i Impressió: Gràfiques Rubines.

Distribució: Biel Riera.

Depòsit Legal: PM. 1519 - 1994

Edita: Associació Arròs amb Salseta. Oh Yeah!

Els escrits sols reflecteixen l'opinió dels seus autors



Revista Arròs amb
Salseta

Per a col·laboracions,
articles d'opinió, per donar una
sorpresa o els *Molts d'Anys* a
un familiar o amic,
per a subscripcions i publicitats:

687 623 957

E-mail

arrosambsalseta@gmail.com

LA NOSTRA POBLACIÓ

Successos

JULIOL i AGOST

Naixements

Luis Peter Köhl (14-07-09)
Alejo García Reiser (18-07-09)
Hugo Sifuentes Alorda (05-08-09)
Joan Toni Capó Comas (07-08-09)
Miquel Àngel Beltran Rebassa (10-08-09)
Selene Fuster Domingo (13-08-09)
Fàtima Perelló Villalonga (21-08-09)
Carla Sans Sempere (24-08-09)
Nailala Saray Sánchez Pacheco (29-08-09)

Noces

Miguel Àngel Rollizo Narros i Maria del Mar Oliver Moyà (08-08-09)
José Augusto Redondo Vergara i Maria del Pilar Quetglas Bestard (08-08-09)
Llorenç Amengual Bennàsar i Joana Maria Comas Ferrer (14-08-09)
Luis Gonzaga Herrero Castillo i Yamila Derivet García (18-08-09)
Ayyaz Mahmood i Francisca Moroto Motos (25-08-09)
Vincent Obi i Laura Cotillas Jiménez (28-08-09)
Gabriel Nadal Fullana i Coloma Ramis Duran (29-08-09)
Miguel Àngel Collado Castillo i Maria Àngeles Nuño Llabrés (29-08-09)

Defuncions

Margalida Pons Pons (29-07-09)
Francisca Domingo Torrandell (04-08-09)
Luzia Martha Weja Geb Wachsmann (08-08-09)
Melsion Bibiloni Comas (09-08-09)
Joan Moyà Bestard (14-08-09)
Antònia Llabrés Garcías (17-08-09)
María del Carmen Gigante Mota (24-08-09)
Jaume Vallès Carbonell (29-08-09)

Dades extretes del Registre Municipal de l'Ajuntament de Binissalem el dilluns dia 7 d'agost de 2009.

11-07-09. **Furt de dos cotxets per a nadó, recent estrenats**, de dins l'entrada d'un edifici del carrer Germanies.

La Policia descobrí que qualcú havia inutilitzat el sistema d'obertura de la porta de l'edifici, després de col·locar un tros de paper d'alumini, prèviament manipulat, dins el pany de la porta. Aquest és un sistema molt utilitzat pels delinqüents, sobretot en portals comunitaris.

07-08-09. **Furt de 400 euros.**

Un home denuncià que li havien robat aquests doblers després de sortir del banc i dirigir-se al mercat de la plaça.

Segons sembla, és molt probable que el lladre aprofitàs la presència de gent i, en un moment donat, fes un tall a la butxaca dels calçons de l'home i li robàs els diners.

14-08-09. **Ocasionen danys a un cotxe** aparcat dins una cotxeria del carrer Conquistador.

Segons sembla, algú va tirar un líquid corrossiu a través dels forats que hi havia en el sostre de la cotxeria, fent malbé el vehicle.

16-08-09. **Detenen a un jove**, a la zona del carrer Conquistador, per amenaces als agents de l'autoritat i enaltació del terrorisme, després de ser sorprès per la Policia mentres llançava bosses de fems als cotxes. Els agents li havien ordenat que deixàs de fer allò.

17-08-09. **Furt d'una agenda electrònica, unes ulleres de sol i doblers en efectiu**, de l'interior d'un vehicle estacionat al carrer des Fang. Els fets succeïren durant la migdiada i el cotxe no estava tancat en clau. El robatori està valorat en uns 600 euros.

26-08-09. **Trenquen un vidre** de grans dimensions d'una de les vidrieres dels locals comercials que s'estan construint en el carrer Anselm Turmeda (foto inferior).



LOCAL

04-09-09. La Policia sospita d'un grup de menors com a possibles autors de **rompre una bicicleta** al carrer Sant Vicenç de Paul.

04-09-09. **Detenen a un individu** per conduir una motocicleta sense tenir els permisos pertinents. La detenció es dugué a terme en un control rutinari realitzat entre la Guàrdia Civil i la Policia Local.

Canvis direccionals

Ara fa un any que s'establí el canvi de sentit al carrer Goleta, per on només s'hi pot circular en direcció a s'Olla, sient obligat anar a voltar pel camí de davall el pont des tren.

La Policia assegura que, a pesar que els canvis sempre costen d'assimilar, s'han estalviat molts d'embossaments i la gran majoria de veïnats i usuaris ho agraeixen.

D'altra banda, on des de fa dos mesos també hi ha hagut un canvi de direcció és a la sortida del camí de Son Roig cap al carrer Conquistador, sient ara obligatori girar cap a la rotonda del camí de s'Aigua, fent així més àgil la incorporació al trànsit dels vehicles que vénen d'aquest camí.



Carrer Goleta, de sentit únic des de fa un any.



Del camí de Son Roig al carrer Conquistador és obligat girar a la dreta.

Brutor, brutor i brutor

Des de la regidoria de Patrimoni ens envien aquestes tres fotografies, una clara mostra de l'incivisme d'uns quants que, pel que sembla, *no saben respectar les normes*, o bé no ho volen fer.

De vegades pareix mentida que hi hagi gent amb tanta capacitat per a embrutar els espais públics.

Des de l'Ajuntament afirmen estar desbordats amb aquest problema, un tema amb el qual, tot i haver duit a terme campanyes de conscienciació, no s'aconsegueixen bons resultats.



Polígon industrial.



Jardí de l'antiga Escola Graduada.

Calçats Coma
nova espardenyeria

Carrer de Sa Coma / cantonada Catedràtic Bartomeu Oliver, 12
Binissalem · Telèfon: 871 91 34 94



TOCUS INSTAL·LACIONS
BENNASSAR
Binissalem



655 320 025

C/ Conquistador, 79 Binissalem 07350

- Pagui les seves feines i instal·lacions fins a 3 mesos (sense bancs ni papers).
- No passi calor aquest estiu. Tenim ofertes i ajudes millors que mai.



comestibles
Capel
Pedro José Gomila
Concepció, 6 Tel. 971 51 15 63

MORLÀ I MOREY

ARQUITECTES

toni Morlà villalonga
francisca Morey garau

General Moranta, 8. 07350 Binissalem, Mallorca
Tel/Fax: 971 88 60 58 E-mail: morlamorey@arquired.es Mòbil: 610 28 00 24

Queixes



Solar del carrer Anselm Turmeda.

Solars bruts, i respostes

Continuen les queixes pel tema dels solars bruts. En aquesta ocasió són els veïnats del carrer Anselm Turmeda, qui ja ho havien criticat en alguna altra ocasió i que ara, novament, recriminen el mal estat i la mala imatge que ofereix el solar de la seva barriada. Concretament és el solar que hi ha ubicat a la part posterior de Can Sabater. Un punt del poble que s'ha convertit en un abocador, on s'hi poden veure restes de tot tipus de residus.

Per la seva part, l'Ajuntament ha sortit a camí a les queixes dels veïnats del poble criticant la deixadesa de tots aquests solars.

Així, el batle afirma que fa un any es va enviar una carta a tots els propietaris comunicant l'obligació de tenir-los nets i tancats. Alguns solars han estat degudament netejats, però varis propietaris no han estat localitzats oficialment, alguns solars estan pendents de litigi judicial i altres problemes fan que sigui una feina llarga i ferragosa.



Pas elevat del camí de s'Aigua.

Passos elevats conflictius

Si bé, per una part, hi ha ciutadans que valoren positivament la instal·lació de passos elevats per reduir la velocitat als voltants de la plaça des Rasquell, l'opinió és diferent pel que respecte als que s'han instal·lat al camí de s'Aigua. El motiu és que aquests darrers no abarquen l'ample del carrer

i, sobretot, quan dos vehicles es creuen – i més quan es tracta d'un cotxe i un camió– un dels dos es veu obligat a inclinar-se i acaba anant un poc de costat.

Al parer dels ciutadans que, seguit seguit, fan ús del camí de s'Aigua, això no afavoreix la circulació per aquesta via del poble tan transitada.

L'escola de Primària, més a prop

L'Ajuntament negocia el pagament dels retocs finals i planifica aparcaments i circulació



Per aquest carrer hi seguirà entrant el transport escolar.

zona del camp de futbol i utilitzar aquest espai resultant per a la ubicació de vehicles.

Evidentment, l'aparcament del que sí se'n podrà fer ús és el que va ser construït quan s'edificà el poliesportiu cobert, tenint en compte que, de dia, no hi haurà coincidència entre el personal de la nova escola i els usuaris del poliesportiu. Coincidència que sí es pot donar els capvespres.

Autocars escolars

Per altre lloc, després de la reforma circulatoria duita a terme a la zona de *ses cases noves*, on també s'està planificant la circulació és a les zones d'entrada i sortida dels dos nous centres escolars, IES i escola nova.

Els retocs finals de la nova Escola de Primària sembla que estaran marcats per les fortes negociacions que hi haurà entre Ajuntament, IBISEC i Conselleria d'Educació.

Així queda palès després de les declaracions del regidor d'obres, José Fernández, qui assegura que tot i que l'IBISEC haurà complert els plaços d'execució de l'obra, al voltant del nou centre queden pendents tota una sèrie de punts que no poden quedar enlaire.

És el cas, per exemple, dels pals d'electricitat que, durant la construcció, s'han instal·lat al camí de Pedàs, just davant la façana del nou centre, i que s'han de retirar, soterrant el cablejat.

També s'haurà de fer el mateix amb els pals d'electricitat del camí de terra, situat a un costat del col·legi, i el qual es pretén que sigui la futura sortida dels autocars escolars.

Eliminar aquests pals i soterrar el corresponent cablejat elèctric

El camí particular del costat de l'escola serà cedit per a la sortida dels autocars escolars

té un cost d'uns 13.000 euros, al que s'hi ha de sumar l'asfaltat de l'esmentat camí de terra i l'eliminació de la marjada. I aquí és on entren en joc les esmentades negociacions, ja que l'Ajuntament està demanant suport econòmic a l'IBISEC i a la Conselleria.

Manca d'aparcaments

D'altra banda, un problema al que també s'haurà de fer front és la manca d'aparcaments. De fet, el regidor apunta que en el projecte no es contempla la construcció de cap zona per a estacionament.

Així idò, el que s'ha ideat és eliminar part de la paret de la



Per aquest camí sortiran els autocars.

Ara mateix, la proposta que sembla agafar més forma és la de fer entrar els autocars escolars en direcció a l'IES, circulant per davant aquest i sortint pel camí particular que hi ha al costat del col·legi, el qual serà cedit pels propietaris per a aquest ús determinat.

PLÀNOL ESCOLA NOVA

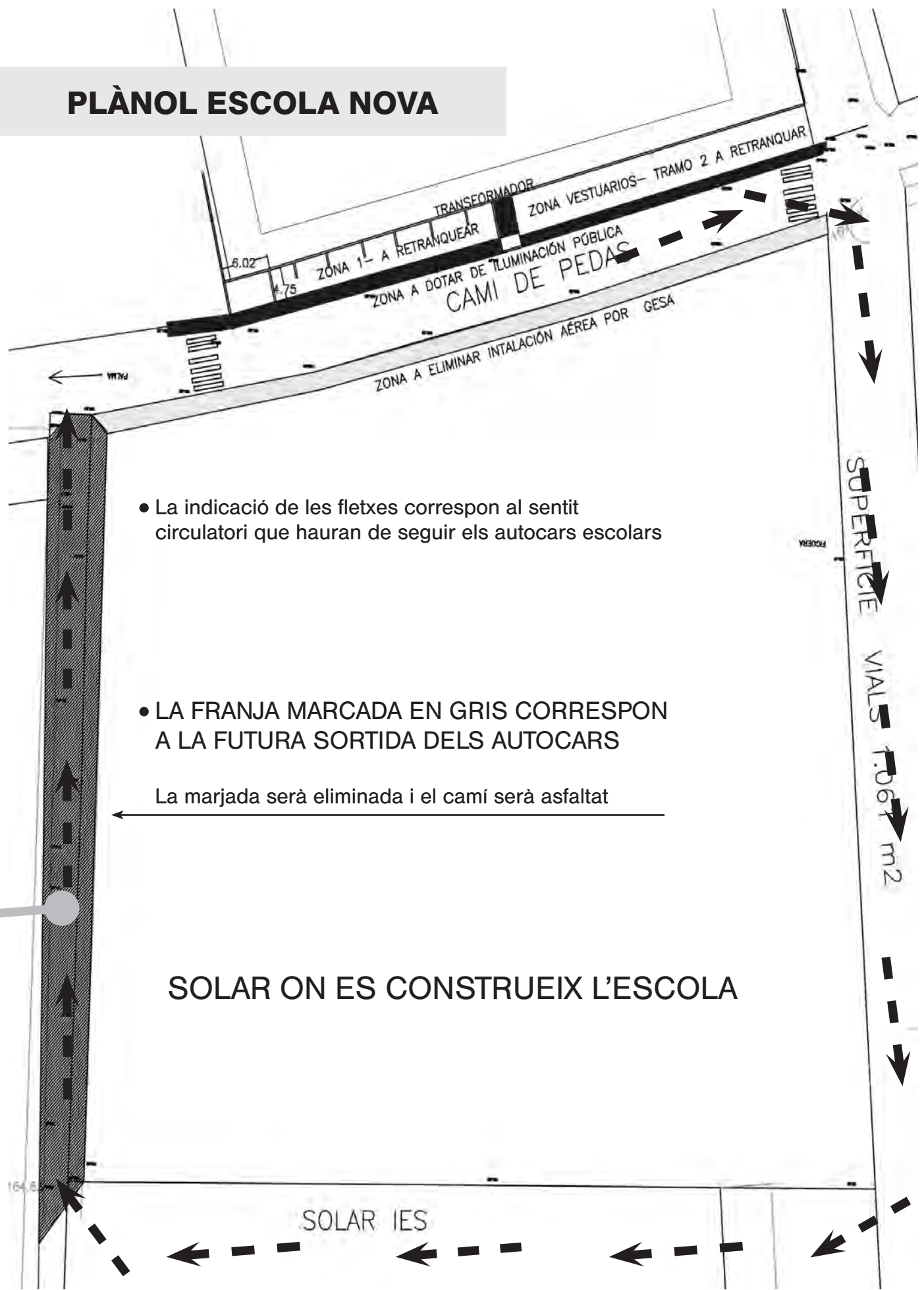

• La indicació de les fletxes correspon al sentit circulatori que hauran de seguir els autocars escolars

• LA FRANJA MARCADA EN GRIS CORRESPON A LA FUTURA SORTIDA DELS AUTOCARS

La marjada serà eliminada i el camí serà asfaltat

SOLAR ON ES CONSTRUEIX L'ESCOLA

SOLAR IES

Curs escolar 2009/2010

L'Institut de Secundària de Binissalem comença les classes amb 458 alumnes

El dilluns 14 de setembre, les aules de l'Institut d'Educació Secundària de Binissalem tornaran a omplir-se d'alumnes, tot i que serà a l'endemà, el dimarts dia 15, quan ja es comencin a impartir classes amb horari normal.

El passat dimarts, dia 8, s'entregaren les notes finals (curs 2008/2009), després d'haver-se realitzat els exàmens de setembre.

De l'informe elaborat se n'extreuen les següents dades:

1r d'ESO

Passen curs 84 de 95 alumnes

2n d'ESO

Passen curs 89 de 109 alumnes

3r d'ESO

Passen curs 59 de 73 alumnes

4t d'ESO

Passen curs 54 de 64 alumnes

En total, de 341 alumnes d'ESO n'han passat 286 al següent curs.

1r de Batxiller

Passen curs 29 de 49 alumnes

2n de Batxiller

Passen curs 5 de 49 alumnes

Professorat

Pel que respecte al curs que és a punt d'iniciar-se, el director de l'IES, Biel Fiol, destaca que aquest és l'any en què hi haurà menys canvis de professors. En total, d'una plantilla composta per 55 seran 9 els docents que començaran a treballar al centre, dels quals molts continuen d'interins, cosa que, al parer del director, és un bon senyal.

Alumnat

Pel que fa al nombre de matriculats, s'arriba a la cifra de 458, els quals quedaran distribuïts en 15 grups; tot i que s'havia sol·licitat a la Conselleria poder fer-ho en 16.



Biel Fiol, director de l'Institut de Binissalem.

Els diferents cursos i grups són els següents:

CURS	ALUMNES	GRUPS
1r ESO	122	(5)
2n ESO	94	(4)
3r ESO	95	(4)
4t ESO	59	(2)
1r Bat	56	(2)
2n Bat	32	(2)

Ordenadors portàtils

Tot i que la intenció per a aquest curs era introduir la utilització d'ordenadors portàtils en el primer cicle d'ESO, al final, la proposta ha quedat descartada (de moment).

Segons afirma Biel Fiol, els motius que no han permès tirar endavant amb el projecte han estat varis.

Així, si la finalitat era poder fer ús dels ordenadors en tot moment, en qualsevol hora del dia i en qualsevol assignatura, l'inconvenient sorgit ha estat la limitació de la durada de la bateria dels aparells.

D'altra banda, als tècnics de l'IBISEC no els semblà bé que dins les aules hi hagués cablejat elèctric; informant-los també que la Conselleria comptava amb un pla, havent-hi prevista l'adquisició

d'ordenadors, amb bateria de gran capacitat, i pissarres digitals, que seran entregats als centres, al llarg d'aquest curs.

De la Grip A

Si hi ha un tema del que se n'ha parlat molt, de cara a l'inici d'aquest curs escolar, és la famosa grip A. La Conselleria envià, als diferents centres, una sèrie de recomanacions per fer efectiva una correcta prevenció.

Sobre aquest tema, Fiol afirma que l'Institut de Binissalem intensificarà la neteja en els aparells o llocs que són més utilitzats, com és el cas, per exemple, dels ratolins, teclats, radiadors, banys, etc.

ESCOLA PÚBLICA

El col·legi públic Nostra Senyora de Robines, que començà el curs aquest divendres 11 de setembre, ho féu establint dos grups d'alumnes: els que seguiran en aquest centre (182) i els que s'incorporaran a la nova escola una vegada estigui llesta.

Cal recordar que el col·legi públic disposa, enguany, de dues noves aules prefabricades també instal·lades al carrer Sant Jordi.



VEREMA 2009

Totes les previsions apunten a una bona collita, tant pel que fa a qualitat com a quantitat de raïm

Totes les previsions de collita de raïm apunten a una gran qualitat i quantitat mitja bastant raonable.

La climatologia dels darrers 10 mesos s'ha caracteritzat per una pluviometria alta en els mesos d'hivern, de les més altes dels darrers 20 anys, seguits d'una Primavera amb poca pluja i un estiu molt sec.

La profunditat dels terrenys de Binissalem, que fan que les arrels siguin molt profundes, han permès suportar molt bé el calorós estiu i que les a vinyes es prevegi una collita excel·lent, tant en qualitat com en quantitat.

La verema, iniciada lentament fa unes setmanes amb les varietats més primarenques, com són *Chardonnay* i *Moscate* de grà menut, continuarà al llarg de tot aquest mes de setembre amb les autòctones *Mantonegro*, *Callet* i *Moll*, així com amb les varietats internacionals *Merlot*, *Cabernet*, *Sirah* i *Tempranillo*.

Les previsions metereològiques són, de moment, molt bones i –com se sol dir en bon mallorquí– mirant el cel, es confia que accidents com una calabruixada o fortes pluges no tirin pel terra tan bones perspectives.

Vi ecològic

Amb l'objectiu d'ampliar i millorar la producció, el celler *José Luis Ferrer* posa en marxa una nova línia de vins. Es tracta de la primera producció ecològica.

En aquesta actual temporada, es vermarà la finca de Sa Pareteta, situada a la carretera de Binissalem a Biniali. Inscrita en el Consell Balear de la Producció Agrària Ecològica, a l'esmentada finca s'hi cultiven les varietats de *Mantonegro* i *Cabernet Sauvignon*, a partir de les quals serà elaborat el primer vi ecològic del celler.

En el pròxim número es publicaran les dades definitives de la collita de verema 2009 dels diferents cellers.



Associació d'Empresaris de Binissalem

Denúncies per possible intrusisme i competència deslleial

L'associació d'Empresaris de Binissalem ha recollit diverses queixes denunciant-se possibles casos d'intrusisme i competència deslleial d'empreses que ofereixen serveis que legalment no poden oferir (o perquè no tenen la qualificació professional requerida, o perquè no tenen en ordre la documentació de la seguretat social,...) i també d'altres referides als horaris d'obertura comercial.

Per això, des de l'associació s'ha decidit fer d'interlocutor de les empreses associades a l'hora d'interposar denúncies a les autoritats corresponents.

Qualsevol associat que vulgui fer arribar la seva denúncia ho pot fer per e-mail:

info@empresarisbinissalem.org o bé acudint a la seu de l'associació (Can Gelabert) els dilluns o els dimecres, de 19 a 21h. La tramitació serà anònima.

Fira d'Oportunitats

Per altre lloc, des de l'associació s'està pensant en organitzar, pel darrer trimestre de l'any, una espècie de Fires d'Oportunitats on les empreses i comerços del poble puguin treure els seus "stocks".

Serien uns dies per *fer net* d'allò que ha quedat de temporades anteriors a uns preus més ajustats i, a més, es faria atractiu per als potencials clients perquè a aquesta "fira" s'hi vol sumar algun tipus d'oferta gastronòmica.

Les empreses i/o comerços que hi estiguin interessats poden posar-se en contacte amb l'associació.

obert

tot l'any



De dimarts a divendres,
a partir de les 17 hores.

Dissabtes i diumenges,
a partir de les 8 hores.

Variats, pa amb oli,
Hamburgueses, pinxos,
«pepitos» de llom i altres
entrepans, calents i freds.

Vos hi esperam!



PiscinaBar
CanArabí



EL NOU AJUNTAMENT

Can Marcelino albergarà les dependències municipals

Després d'estudiar-se diverses opcions, finalment, el casal conegut com Can Marcelino, situat a la plaça de sa Quartera i actualment propietat d'un parent del Rei d'Espanya, serà on s'ubicaran les noves dependències municipals de l'Ajuntament durant els 18 mesos en que es duran a terme les obres de reforma.

El casal compta amb uns 600 m² i amb totes les instal·lacions necessàries com són aigua, telefonia, aire condicionat i uns 27.000 wats de potència en electricitat, més del que, actualment, precisen les dependències municipals (uns 16.000, aproximadament).

Un altre avantatge és la proximitat del casal, cosa que facilitarà el trasllat, el qual, tal i com ja es publicà en un passat número, és previst per al pròxim mes de desembre.

Allarg dels 18 mesos d'execució d'obres, les arquitectures municipals hauran d'abonar, mensualment, la quantitat de 2.500 euros en concepte de lloguer.

Primeres parts de la futura plaça des Rasquell

Les primeres edificacions de la plaça des Raquell comencen a veure llum.

La casa o casetó, que s'està folrant de pedra, correspon als banys públics i local per a material de la brigada que hi haurà ubicat en aquest espai públic.

Segons apunta el regidor d'urbanisme, després de fer-se diverses excavacions en el terreny,

la nombrosa presència d'enderrocs en el subsòl, restants allà de quan s'urbanitzà la zona, obligà a aixecar el casetó quasi ben enmig de la plaça. En principi, la intenció era construir-lo més pròxim a un lateral.

El regidor apunta també que el tancament que s'ha fet a la plaça, amb barreres, més que res per motius de seguretat i evitar actes de vandalisme, quedarà dissimulat amb els *setos* que hi ha previst sembrar-hi.



En aquesta caseta s'hi ubicaran els banys públics i un local per a material.

LOCAL



Pati de l'antiga Escola Graduada.

Primeres obres acabades

Algunes de les obres finançades amb els doblers del conegut com a Plan E, ja han finalitzat.

És el cas, per exemple, de la reforma de la zona de l'estació i carrer Gaspar Vallès o del cobriment del pati de l'antiga Escola Graduada, un lloc, aquest darrer, que qui sap si farà un bon servei en algun dels actes d'aquesta propera Vermada, si plou.

En tot cas, una infraestructura que el poble necessitava.



Placeta de l'estació.



Es col·locà una tela protectora davall les obres.

Reparacions al campanar

Des de principis de juliol l'empresa Construccions Torrens, està arreglant les teulades que hi ha davall el ximbori, les de dins el parallamps i les de la capella de la Puríssima. Aquestes darreres comptaven amb moltes goteres i això ha arribat a fer malbé les pintures interiors.

Les obres, que s'allargaran fins a finals d'octubre o principis de novembre, van a compte de La Parròquia.

LOCAL



El projecte inclou l'empedrament d'aquest tram de carrer.

Empedrar els voltants de la plaça

L'Ajuntament rebrà una subvenció de 218.779 euros de la Conselleria de Comerç

El Consell de Govern aprovà, el passat 7 d'agost, a proposta de la conselleria de Comerç, Indústria i Energia, la concessió d'ajuts per al foment del comerç urbà i la millora del comerç rural a 13 ajuntaments de les Illes, per un total de 3,4 milions d'euros.

Aquestes ajudes s'inscriuen dins la convocatòria de subvencions que la conselleria destina als municipis, i que enguany compta amb un pressupost de prop de 5,8 milions d'euros.

La Conselleria de Comerç, Indústria i Energia amplià, fa unes setmanes, en 3,7 milions d'euros la partida pressupostària que es destina al foment del comerç urbà i la millora del comerç rural, que permet realitzar obres de millora d'àrees i equipaments comercials de les Illes Balears, fins assolir els 5,8 milions d'euros, degut a

S'empedrarà el tram de carrer que va des de Rectoria fins davant el bar *Salamandra*

l'augment de les peticions d'ajut de les corporacions locals i de les entitats que gestionen mercats municipals.

La convocatòria compta amb tres apartats diferents, amb els següents objectius:

A) La millora i el condicionament de mercats municipals.

B) La millora i el condicionament d'espais urbans que contribueixin a la racionalització comercial d'àrees urbanes.

C) Les inversions en senyalització o identitat gràfica col·lectiva i equipament per a un millor servei al comerciant i al client.

Els 13 municipis que han obtingut la subvenció, són: Andratx; Esporles; Ses Salines; Sa Pobla; Algaida; Petra; Calvià; Alcúdia; Maria de la Salut; Sant Llorenç des Cardessar; Inca; Sencelles i Binissalem.

El total de les subvencions és de 3.465.515,51 euros, i les inversions que es realitzaran en aquests municipis superarà els 4,7 milions d'euros.

En el cas de Binissalem, el projecte amb el qual s'invertirà la quantitat de 218.779,60 és el de via-nització de la Plaça de l'Església, sient previst empedrar-se el tram de carrer que va des de la Rectoria fins davant el bar *Salamandra*.



plantes d'interior i exterior
arreglos florals, corones,
esglésies, noces i restaurants

projectes i realització de jardins

Carrer Jesús n.2 baixos
Binissalem t. 971-886081

Pompes Fúnebres Hermanos Sastre

ENRIC MORALES ROSSELLÓ

(agent Binissalem)

Telèfons 24 hores:
971 620 146 / 610 449 241

Funerària Mare de Déu de Lluç, S.L.
C/ Revuelta, 9-11 · Santa Maria del Camí



SISTEMAS

Tècnics de Mallorca S.L.

Sistemas Tècnics de Mallorca, S.L.
Camí de s'Aigua 101, local 8
07350 Binissalem
Tel. 971 104 640 - 636 791 207
info@sistemasdemallorca.es
www.sistemasdemallorca.es



- PC de sobretaula i portàtil
- Apple MACos & Linux
- Servidors i llicències Microsoft per volumen
- Infraestructures de xarxes cablejades
- Xarxes inalàmbriques
- Consumibles originals, reciclats i compatibles
- TPV (Punt de venda) comerços i restauració
- Internet rural i telefonia IP
- Equips multifunció i multicopiadores
- Manteniment Multifuncionals
- Paper per a impressores
- Etiquetes per a impressió
- Ploters i copiadores de plànols
- WEB & dominis
- Programació a mida
- Servei tècnic (Electrònica i informàtica)

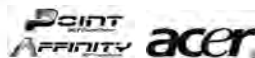

COMPROMÍS: 48h

Reparam el teu PC en menys de 48 hores (des de l'hora d'entrada al taller fins a l'avis telefònic) excepte aquelles averies que requereixin el seu enviament a serveis tècnics oficials o recanvis originals. En cas que la reparació duri més de 48 hores només s'haurà de pagar l'import de la mà d'obra. En reparacions d'impressores, el plaç màxim serà de 96 hores, exceptuant aquelles que requereixin ser reparades per serveis externs o recanvis originals. Disposam del més ampli catàleg de consumibles compatibles (tòner, tambor i fusor) per a qualsevol tipus de fotocopiadora, impressora o multifuncional. Tenim més de 8.000 referències catalogades de tòner i consumibles originals. Som servei tècnic oficial de Nashuatec a Balears, marca líder en copiadores digitals, multifuncionals o impressores per a treball en grup, alt volumen o gran format. I amb la possibilitat de pagar pel que s'imprimeix: des de 0,0080 en b/n i 0,06 en color. També comptam amb un ampli catàleg de papers i etiquetes per a impressió tant inkjet com làser.

Som una empresa amb un servei i solucions globals.

LOCAL



El casal de Cas Metge Borràs, en obres.

Obres a Cas Metge Borràs

El Comitè Tècnic de Patrimoni Municipal requerí, al promotor de la reforma del casal de Cas Metge Borràs, una visita a les obres que s'hi estan duent a terme.

Va ser el dia 13 de juliol, on es pogué comprovar la idoneïtat dels materials i tècniques utilitzats en la restauració de la façana, quedant clar que s'ajusten tant al projecte presentat com a les indicacions fetes des del Comitè de Patrimoni.



Obres a Can Robiol

El vinater, Andreu Villalonga, de can Novell, està realitzant obres reforma i ampliació del celler.

Després que, fa uns anys fossin adquirides les cases de Ca Ses Quelites i Can Robiol, ubicades al carrer Amargura, ara el projecte que hi ha en marxa contempla la construcció d'un celler destinat a visites culturals i tasts.

La sorpresa, durant l'execució d'aquestes obres, ha estat la descoberta d'un trispol antic dins l'antiga propietat de Can Robiol, com es pot veure a la imatge.

També se suposa que la sala de can Robiol, que des de sempre ha fet paret amb Ca Ses Quelites, antigament havia estat propietat de la primera, ja que, una vegada

va ser tomat el mur que separava els dos habitatges, s'ha vist com un dels pilars de l'arcada feien peu dins l'altra casa.

A la imatge de la dreta es pot veure el trispol que ha sortit a llum amb les excavacions i l'arcada a la que ens referim.

Andreu Villalonga, que té previst poder disposar d'aquest nou espai per les festes des Vermar de 2010, afirma que Binissalem no aprofita tot el que podria el seu patrimoni.

Així, pobles com Valldemossa sí n'han sabut treure profit, el nostre municipi té molta feina per fer en aquest aspecte, i sobretot, tenint en compte que aquí som un poble de vi, amb la Festa del Vi i amb la Fira de la Pedra, úniques a les Illes.



Entrada de Can Robiol.

"SA NOS TRA"

CAIXA DE BALEARS



La joia és un dels majors distintius de seducció, elegància i bellesa.

A Joieria Mateu podrà trobar joies de disseny i vanguardistes que faran que aquest complement marqui, sens dubte, la diferència.

Li oferim un tracte amable amb les millors peces de joieria, anells, collars, arrecades i marcs.

Reparacions de tot tipus de joies i rellotges.

JOYERÍA MATEU · Camí de s'Aigua, 101 - Local 6 · 07350 Binissalem

BALANÇ DE LEGISLATURA

S'han complert els dos primers anys de mandat

Equip de govern i partits de l'oposició exposen els diferents punts de vista

Era el dissabte 16 de juny de 2007 quan es duia a terme l'acte d'investidura del nou batle d'aquesta legislatura, Jeroni Salom (PP).

Arrancava així un mandat, amb majoria simple, per part dels conservadors. Un mandat gens ni mica fàcil, ja que el fet de no haver aconseguit un soci de govern feia preveure una legislatura complicada, sobretot a l'hora de prendre decisions i aprovar propostes. I a tot això, sumar-li la difícil situació en què, des del 2008, s'han vist immerses la majoria d'economies del món, una situació que ha afectat –i molt– les arques de tots els municipis i ajuntaments.

Tot i que, com sol passar de vegades –i deixant a part ara els famosos brots verds–, d'entre lo

dolent alguna cosa bona sorgeix, com ha estat el cas, per exemple, de les obres que s'han pogut dur a terme amb les injeccions estatals del conegut com a *Plan E*, sense les quals, al manco en aquesta legislatura, haguera estat difícil veure executats projectes com la urbanització de la plaça des Rasquello i la coberta del aparcament de l'antiga Escola Graduada. Unes aportacions econòmiques que han estat valorades de manera distinta pels diferents grups polítics, i amb les quals tan de bo els ajuntaments poguessin comptar cada dos anys. Ara, arribats a l'equador d'aquests quatre anys de govern, tant el Partit Popular com la resta de formacions a l'oposició (PSOE, UM, PSM i Esquerra), fan balanç del que han estat aquests dos primers anys (pàgines següents).

ASPECTES EN CONTRA

Dimissions

Si alguna cosa pot perjudicar a un govern municipal són les dimissions. Dimissions com les protagonitzades pels regidors Joan Carles Torrens i Maria Gomila, tan sols un any i mig després de jurar el càrrec, poden passar factura, com ja s'ha donat el cas en altres legislatures.

Augment dels sous?

Després d'haver entrat al govern i queixar-se i criticar la mala situació econòmica en què s'havien trobat les arques municipals, la proposta feta pels Populars, de pujar els sous als regidors més d'un 30% (juliol de 2008), va ser una opció molt poc coherent, al final tirada enrera amb els vots en contra de l'oposició.



Sessió plenària d'octubre de 2007 (foto arxiu).

La situació econòmica ens ha limitat bastant

A l'hora de fer un balanç d'aquests dos primers anys de legislatura, des de les files del Partit Popular s'afirma que, tot i haver-se constituït un govern en minoria, s'ha pogut desplegar la tasca, a pesar que la precària situació econòmica municipal ha limitat bastant les expectatives de fer moltes més coses.

Des d'aquestes línies, el Batle, Jeroni Salom, agraeix en aquesta tasca el suport dels funcionaris, la crítica constructiva de la resta de partits i les iniciatives dels ciutadans que han millorat el servei.

Fets POSITIVUS

Pel que fa a aspectes positius, des del PP es destaquen les següents accions dutes a terme:

Serveis Socials i Sanitat

Augment de plantilla amb dues assistents socials i dues treballadores familiars degut a l'increment de demanda, nova vivenda tutelada a cals Agustins, nova oficina dels Serveis Socials al carrer Sa Mostra, nombroses activitats, increment de les ajudes a persones necessitades per la crisi, suport a la família, pagament les factures de manteniment del Centre de Salut per part de l'IBSalut i campanyes anti-drogues.

Urbanisme i Patrimoni

Plaça des Rasquell i cobriment del pati de l'antiga Escola Graduada (en marxa), asfaltat del camí Mitjans, solució al carrer des Pontarró, embelliment dels accessos al poble per carretera i tren, revisió del catàleg de patrimoni històric, eliminació de barreres arquitectòniques, millora del trespol de la plaça de l'església, agilització del tràmit d'obtenció de llicències, restauració del camí



Romà, pou de sa Creu i Creu de terme carretera de Biniali, ampliació de l'accés al camí des Pou de'n Torrens, semàfors al carrer Conquistador, millora a la plaça 31 de Desembre, millora del drenatge de pluvials i asfaltat de 16 punts problemàtics dins el poble, passos de peatons elevats i plaques fotovoltaïques al poliesportiu.

Educació i Cultura

Nova escola de Primària, suport a l'Escola de Música, Consell Escolar Municipal, ajudes per a l'obtenció de llibres, nous locals per a grups de música al Punt Verd, suport a la Fundació Llorenç Moyà, instauració del Premi Llorenç Moyà d'obres dramàtiques.

Atenció al ciutadà i Seguretat

Obertura de l'Ajuntament els horabaixes, actualització i millora de la pàgina web, telf 900 800 883 gratuït, estudi de la planificació dels nous serveis de la Policia Local, un policia local més a la plantilla, tres zones WI-FI al poble, trasllat de les antenes fora del cas urbà (en marxa).

Medi Ambient i Neteja

Millora del Punt Verd, neteja de solars, dos nous treballadors a la brigada, modificació calendari i millores de la recollida selectiva, campanya d'estalvi d'aigua, campanya ITR residus, neteja de carrers diària, nou conveni amb GADMA.

Comerç i Hisenda

Conveni amb l'associació d'empresaris, pagament de factures pendents a proveïdors, renegociació i nou pla d'endeutament municipal, pressuposts participatius, suport a les fires de sa Pedra, des Vermar i des Vi.

Esports i Joventut

Foment de nous clubs (ciclisme, arquers), suport al Patronat d'Esports, projecte de millora de les instal·lacions esportives, nova gestió del Casal de Joves, pistes d'skate, dos nous parcs infantils a can Arabí i Plaça 31 de Desembre.

LOCAL



La neteja és la verdadera assignatura pendent; s'han fet moltes millores però queda molta tasca

Fets NEGATIUS

Quant a aspectes negatius, els conservadors destaquen assumptes que no s'han pogut realitzar o que, fent-se, no se n'obtenen els resultats esperats, i cal seguir cercant solucions. Exemples:

Neteja. És la verdadera assignatura pendent; s'han fet moltes millores però encara queda molta tasca; els punts de recollida de fora vila són vertaders abocadors incontrolats; graffitis a parets particulars, falta de consciència col·lectiva, alguns solars que segueixen estant bruts; cal seguir fent feina, molta feina.

Endeutament municipal. Limita les possibilitats i activitats; moltes iniciatives no poden dur-se a terme per manca de pressupost; amb la disminució de les obres i l'increment de despeses socials, els pressuposts s'han reduït considerablement; es cerquen solucions com renegociar el deute amb els bancs, reduir la despesa corrent i millorar subvencions externes.

"Ens hem trobat de vegades que les sol·licituds de subvencions a altres Administracions s'han denegat: residència de majors, millora d'equipaments del carrer Conquistador, depòsit d'aigua potable a can Arabí, restauració sales pompeianes, etc; encara que també els afecta la crisi, ens agradaria que tant el Govern Balear com el Consell de Mallorca fossin sensibles a la nostra necessitat de millora d'equipaments públics".



Camiseta de Sa Vermada 2009

També tops, mocadors i capells



Aquest any dissenyada per Verónica Martínez
A la venda a Papereria Rubines. Carrer Bonaire, 9

Dos anys de govern i el PP no avança

Bona part dels projectes inaugurats en aquests dos anys varen ser dissenyats per l'anterior equip de govern (PSOE)

En declaracions de la secretària general, Apol·lònia Crespi, des del partit socialista consideren que "Ja esteim a la meitat de la legislatura i el 80% del programa electoral del Partit Popular de Binissalem continua incomplet. I s'ha de tenir en compte que el poc que s'ha fet són accions genèriques i poc concretes".

Obres

Així -afirmen- si bé és veritat que al poble s'estan fent una sèrie d'obres com: l'embelliment i millora de l'accés a l'estació des tren, la construcció d'un centre per Serveis Socials, diverses millores i reparació de les persianes del Col·legi Nostra Senyora de Robines, la millora amb asfalt de diversos carrers urbans, la coberta dels aparcaments de Sa Graduada i l'adequació i ajardinament de la Plaça des Rasquell, s'ha de tenir en compte que aquests sis projectes són possibles gràcies als diners que han arribat del pla Zapatero, el famós "PLAN E", que ha fet arribar a Binissalem més d'un milió d'euros (1.198.742,00€).

"Des de aquí vos convidam a llegir el programa electoral del PP de les eleccions de 2007: un aparador amb molts de titulars, molta de façana i el resultat de molt pocs fets".

Inversions

Els socialistes apunten que "la gran majoria de les inversions fetes i bona part dels projectes més rellevants inaugurats en aquests dos anys ja varen ser dissenyats per l'anterior equip de govern (PSOE), con són la nova Vivenda Tutelada a Cals Agustins, el començament de les tan esperades obres pel nou Col·legi Públic, la immediata reforma de l'Ajuntament (2.650.000€) ...



Amb aquests dos anys, també hem vist com les taxes de l'Escoleta Municipal i de l'Escola de Música patiren un augment abusiu, qüestions que afecten de manera important a la vida social dels habitants del nostre municipi.

Amés, hi ha gran nombre de queixes veïnals sobre altres aspectes del nostre dia a dia com la brutícia dels solars o la manca d'una efectiva i variada política d'activitats per a la joventut..."

"És també el moment per reafirmar-nos en el nostre convenciment que la política municipal ha d'estar al servei de la qualitat de vida per a tothom, que totes les persones mereixen la mateixa atenció, que les actuacions de gran abast han de ser en benefici de tot el poble i no de l'interès particular, per legítim que sigui".

Iniciatives

"I pensant en la qualitat de vida de tota la gent de Binissalem seguirem fent feina, aportant iniciatives com les que fins ara hem presentat:

- **Acords de Ple** per a què l'equip de govern doni compte amb un termini de temps de tots aquells acords presos.

- **Espais Familiars.** Tot una mena de tallers en el que els pares i mares puguin compartir experiències amb els seus fills; Zona Wi-Fi instal·lació d'espais Wi-Fi a diversos llocs.

- **Pressupostos Participatius.** Un projecte orientat a acostar l'administració local a la ciutadania, tornar la política cap al públic, i tractar de fer al ciutadà més conscient i corresponsable del lloc on habita.

LOCAL



La vivenda tutelada de Ca'ts Agustins, un projecte iniciat la passada legislatura.

... Han estat escollits pel poble per donar solucions i no per fer demagògia i esperar a les eleccions

no es sentin amenaçats per perill dels vehicles.

Acabarem amb un suggeriment a l'equip de govern: esperem i desitgem que els dos anys que resten de legislatura els aprofiti per a complir les seves promeses i no oblidin que han estat escollits pel poble per donar solucions i no per fer demagògia i esperar a les eleccions. El temps ho dirà".

· **Modificacions de projectes.**

Una moció que té com a objectiu que totes les modificacions dels projectes d'obres importats siguin aprovades pel Ple abans d'iniciar les obres de qualsevol canvi produït del projecte inicial.

· **Moció de mobilitat.**

Una moció de la que ens sentim molt orgullosos perquè creiem que permetrà recuperar el carrer com un espai de relació entre les persones, on els vianants puguin anar amb tranquil·litat i que les persones que circulen en bicicleta

PSIB
PSOE



SANS

FOTOGRAFIA - VIDEO

INDUSTRIAL, PUBLICITARI, SPOTS TV, REPORTATGES

TDI TRACTAMENT DIGITAL D'IMATGES

REVELATS EN 1 hora

Plaça Església, 20
07350 Binissalem (Mallorca)
Tel./ Fax: 971 511 347

El Partit Popular no té projecte de poble

Bartomeu Abrines.
Valoració de l'actuació de l'equip de govern: Què he de dir? Per a mi, suspens

Pel que respecte al balanç de legislatura que en fan des del PSM, el seu portaveu, Bartomeu Abrines, afirma que "pel que fa a la tasca duita a terme a l'Ajuntament durant aquests dos anys, cal dir que hem presentat diferents iniciatives en forma de mocions, preguntes al plenari, aportacions a les ordenances municipals o als pressuposts, etc."

Peticions i propostes

Entre les nombroses peticions fetes des del seu grup, Abrines destaca que s'ha demanat millorar el web de l'Ajuntament perquè fos més plural i informatiu, modificar les normes subsidiàries per prohibir l'ús camp de golf a sòl rústic, subvencionar la reutilització de llibres de text, negociar amb Cemex per desviar el trànsit de camions pesants de la carretera, usar tassons reutilitzables durant les festes, suprimir les barreres arquitectòniques, iniciar un procés de vianització i d'eliminació del cablatge elèctric com l'inici d'un projecte de revitalització del centre, crear un arxiu de l'audiovisual, organitzar el voluntariat lingüístic, restaurar les pintures pompeianes de Can Gelabert, cercar convenis per posar en marxa l'Ecomuseu del vi i convocar-ne un concurs d'idees, comprar un desfibril·lador, adoptar mesures conduents a estalviar aigua, instal·lar un parc fotovoltaic municipal, bonificar les persones que més reciclen, mediar en el lloguer per a joves, etc. El nacionalista recorda que s'ha presentat també un Reglament d'ús de les llengües a l'Ajuntament.



Educació

Pel que fa al tema educatiu, amb el que sempre hi han treballat molt, els nacionalistes proposaren constituir el Consell Escolar Municipal, treballant ara mateix en l'adaptació del Reglament de funcionament aprovat inicialment i en redactar un Projecte Educatiu de Ciutat, dins de la Comissió Permanent que presideixen.

Què queda d'aquell magnífic programa electoral que el PP presentava com el millor per a Binissalem?

Valoració equip de govern

Pel que fa a la valoració de l'actuació de l'equip de govern, Abrines comença amb una pregunta "Què he de dir? Per a mi, suspens. I no només perquè no se sàpiga què queda d'aquell magnífic programa electoral que el PP presentava com "el millor projecte per a Binissalem" i que asseguraven que complirien en la totalitat i farien realitat. No només perquè en ocasions s'hagi actuat amb prepotència i cinisme (vegeu les discussions sobre les obres del famós Plan E). Sinó per la decepció de veure que, de totes les nostres propostes, més de la meitat, tot i ser aprovades per unanimitat, han quedat dins del calaix i res més se n'ha sabut. I d'aquelles que s'han duit a terme encara s'ha tengut, sovint, la poca finesa d'apropriar-se-les com a pròpies (almenys de presentar-les com a pròpies sense esmentar

LOCAL



El PSM demanà la vianització d'aquesta zona.

El PP no sembla tenir un horitzó cap on anar. Quines són les seves prioritats en medi ambient, en joventut...?

de qui és la iniciativa: vegeu el butlletí d'informació municipal Ajuntam o el butlletí informatiu del PP)".

Projecte de poble?

"També hem criticat sovint que el PP no sembla tenir un horitzó cap

on anar. No té projecte de poble. Quines són les seves prioritats en medi ambient, en polítiques per a joves, en urbanismes, en cultura...? Les seves actuacions semblen ser conduïdes pel dia a dia. Han tengut sort de l'arribada de doblers del Plan E de Madrid i

per la llei que els ha permès endeutar-se per pagar els subministradors. D'aquest últim aspecte hem criticat que el Pla de sanejament (que alguns grups municipals demanam des de començaments de la legislatura) es basi a augmentar els impostos. El Pla que pretenia el PSM era més valent (i incloïa sens dubte eliminar despeses prescindibles) i no tan sagnant per a la ciutadania. Però és clar, reduir certes despeses no permet lluir tant".



gestió10

assessors per a empreses

Servei integral d'assessorament

Dissenyat per a aquelles empreses i empresaris que necessiten afrontar nous reptes

- Solucions i suggeriments aportats per un equip de professionals multidisciplinars en:
- > Serveis d'administració i gestió a les Pimes (Fiscals, laborals, comptables i financers)
- > Assessoria econòmica i financera
- > Assessoria jurídica i fiscal
- > Assessoria de marketing
- > Assessoria de Recursos Humans
- > Auditoria legal i voluntària

Telefoni'ns i li presentarem personalment el nostres serveis
Sor Francinaina Cirer, 10, 1º B
07350 Binissalem (Illes Balears)
T 871 912 383 F 871 912 384
gestio@gestio10.net



Tot segueix igual que en anteriors governs

Com així enlloc de contractar un assessor, no s'amplia la dedicació de la interventora ?

Des d'Esquerra, fent balanç d'aquests dos primers anys, el primer que destaquen és que, "a grans trets, no hi ha canvis substancials respecte els anteriors equips de govern, tot segueix igual".

Solars bruts

"Ja fa temps que hi ha queixes veïnals per la proliferació de solars municipals bruts, mentre que l'ajuntament obliga als particulars a tenir els seus solar ben nets, cosa que ens mostra la manca de coherència dels que ens governen. Això mateix també queda palès en el fet que l'ordenança de "renous i vibracions" parla d'aturar les obres municipals durant el mes d'agost, i tots hem vist com les de la plaça 31 de desembre o les de la coberta de l'aparcament de l'escola graduada no s'han aturat".

Aparcaments

"D'acord, s'han habilitat llocs per aparcar a l'estació de tren i la piscina de Can Arabí, però són insuficients, amb poca il·luminació i molt deficients, sobretot pel que fa a les barreres arquitectòniques. Recordem la promesa: "major disponibilitat d'aparcament privat (modificant les normes urbanístiques dels nous habitatges) i públic (habilitant solars en zones d'alta densitat)." Res de res. A més, els acords amb els propietaris dels solars on hi ha els aparcaments són de paraula, cosa que criticaven a l'anterior equip de govern".

Passeig des Born

"Un altre tema curiós és el fet que l'obra de vianització del passeig del Born, amb pedra d'Alacant, encara no està recepcionada. És com si no li haguessin donat el final d'obra, perquè ens entenguem, i això que han passat uns quants anys".



Plan E

"Quant a l'Almoina, que en diuen Plan E, volem destacar dues coses que ja havíem apuntat en articles anteriors. Primer de tot, es va aprovar sense el consens que anunciava el batlle durant la campanya electoral. Són coses que passen quan un arribar al poder.

En segon lloc pensam que s'haurien de dur a terme menys projectes i més ben fets, i aquí és on trobam la clau del problema. Si el cost d'un projecte no arriba a X euros, no cal que passi pel ple per aprovar-lo; per tant, millor fer-ne molts que costin poc i així l'equip de govern s'estalvia el consens/aprovació de la resta de grups".

Estalvis

"I ara que xerram d'estalviar, pensam que a l'ajuntament es podrien estalviar assessors, amb les despeses que suposen per a les arques municipals mantenir els seus sous.

La situació és la següent. A Binissalem hi ha una interventora, que és la que s'encarrega dels assumptes econòmics i que és funcionària de carrera, que dedica tres dies a la setmana a Binissalem i dos a Lloseta. Com que no dóna a l'abast, es va contractar un assessor financer. *Com així enlloc de contractar un assessor, no s'amplia la dedicació de la interventora, cosa que suposaria l'estalvi d'un nomenament a dit i que seria el més lògic?* Seguint amb el tema dels assessors, pensam que el fet de tenir una assessora legal és un cas paral·lel".

Normalització Ajuntament

"Un tema que fa vergonya és la desatenció del batlle i la resta de l'equip de govern cap a la normalització de l'ajuntament. En aquest sentit, no ens han fet cas quan en

LOCAL



Esquerra crítica que el Passeig des Born encara ara no estigui recepcionat.

el ple hem demanat al batlle que fes complir als regidors del seu partit allò que diu la llei. A més, la policia local no està normalitzada. Recordem la promesa: *es reconeixerà millor econòmicament el plus de perillositat i nocturnitat i, finalment, es promourà la formació*

continuada del nostre cos policial. La resta de la població reconeixerà la seva feina”.

Del deute municipal

“Ah, i la perla! Prometien que es renegociarà el deute municipal amb les entitats bancàries; s’eliminaran

despeses innecessàries i, amb això, es reduirà l’elevat deute actual. Ja han decidit deixar un deute de 4 milions d’euros més que quan varen arribar al poder i, això sí, a tornar en quatre anys a partir de la pròxima legislatura. Quina barra”.

Dimissions de regidors

Pel que fa a les dimissions de dos regidors del Partit Popular quan no feia ni un any que governaven, segurament tenien els seus motius per fer-ho. El que no ens semblà correcte fou la manera de fer el “traspass de poders”. Es volien botar l’actual regidor d’educació, cultura i joventut i que ho fos el que anava darrera ell en la llista. Aparenten no confiar amb en David Jimeno”.



imprès
IMPREMTA DIGITAL I SERVEIS GRÀFICS

guillem martí, 1c · binissalem
971 886 613
estudi@impres-e.com
www.impres-e.com

NOU SERVICI

TEXTIL PERSONALITZAT

(*)

ara trobaràs a **imprès** la solució per posar els teus dissenys sobre camisetes, pantalons i roba de treball amb la nova tècnica de impressió directa única en qualitat i durabilitat.

ah!, i amb uns preus sorprenents a partir d’una unitat





Francisca Monserrat, Magdalena Nadal i Carme García, treballadores socials de l'Ajuntament.

Treballadores Socials

Carme Garcia i Francisca Monserrat porten les àrees d'Infància i Tercera Edat

Els Serveis Socials de l'Ajuntament de Binissalem duen una llarga trajectòria d'ençà que hi foren instaurats.

Aquest servei s'ha anat consolidant, progressivament, passant d'un treballador social a un equip multidisciplinari compost per 2 treballadores socials, 1 educadora, 1 psicòloga, 14 treballadores familiars, 1 mediadora intercultural, 1 terapeuta ocupacional, 1 infermera i 1 auxiliar informadora.

Actualment, l'Àrea de Serveis Socials compta amb un gran volum de feina i per això també amb un gran nombre de personal.

Na Carme García Guerrero, de 33 anys, natural de Manacor però resident a Palma, diplomada en Treball Social per la UIB, és qui porta, des de juny de 2008, l'àrea d'Infància i Família.

Per altre lloc, na Francisca Monserrat Bennàsar, de 38 anys, natural de Lluçmajor i també diplomada en Treball Social per la UIB és, des de maig de 2008, qui s'encarrega de l'àrea de la Tercera Edat.

El seu departament compta també amb l'ajuda de na Magdalena Nadal Marín, de 30 anys, qui treballa com a auxiliar informadora des del mes de setembre de 2008.

Una vegada acabau els estudis, com vos iniciau treballant dins el món dels Serveis Socials?

CARME. Sempre he tingut clar que em volia dedicar a aquesta tasca. Una de les meves primeres feines va ser a l'Ajuntament de Ses Salines i més envant a Bunyola. Després he anat passant per més llocs treballant amb grups d'immigrants, amb dones, amb menors...

FRANCISCA. Tot i que ja havia acabat la carrera, vaig començar a treballar en Serveis Socials als 31 anys. Va ser en un projecte de la Creu Roja. Posteriorment vaig fer

LOCAL

feina a diferents municipis com Felanitx i Marratxí i també a llocs com Son Llàtzer, a l'Institut de Menors (IMAS) i he gestionat tres centres de Dia.

MAGDALENA. Abans de fer feina a l'Ajuntament de Binissalem, vaig estar tres anys treballant a la Direcció General de Serveis Socials de Palma, on exercia d'auxiliar administrativa.

I després d'anys de treballar en això, què trobau que és allò més gratificant de la vostra tasca?

El més gratificant és poder concebre els Serveis Socials com una eina per donar una alternativa o una resposta davant les necessitats de les famílies que acudeixen als Serveis Socials. A pesar que no sempre hi ha recursos suficients per poder cobrir les necessitats reals.

Per què, amb situacions dramàtiques i complicades també hi deueu topat més d'un pic?

Evidentment. De vegades hem conegut situacions difícils, moltes vegades ocasionades per les relacions conflictives dins del mateix nucli familiar.

Així, per exemple, en l'àrea de la infància qualche pic ens hem topat amb pares amb dificultats per a cuidar els seus fills, i això acaba sient un problema al que hem d'atendre.

I pel que fa a gent major, quan una persona passa a ser depenent i es denota una manca de cura, bé sigui per desinterès o pel fet de

Hem topat amb pares amb dificultats per a cuidar els seus fills, i això acaba sient un problema al que hem d'atendre

no poder cuidar-lo com toca, això també és un problema al qual hem de donar una sortida.

Quines mancances tenen ara mateix els Serveis Socials?

Espai i recursos.

Un espai adient, tot i que ara tenim una perspectiva molt positiva amb el nou centre de Serveis Socials, que s'està construint.

Quant a recursos, denotam que hi ha gran manca de recursos i serveis per donar resposta a les demandes.

Per posar-ne un exemple: ara mateix, amb la crisi, ens arriben famílies que necessiten ajuda i que en una altra situació econòmica més favorable no haguessin hagut d'acudir als Serveis Socials, i la resposta, a vegades, no cobreix totes les necessitats que ens plantejen. Així i tot, l'Ajuntament està fent un esforç important per poder donar sortida a aquestes necessitats.

Fa uns dos mesos s'inaugurà el nou centre de Ca'ts Agustins i abans heu esmentat l'edifici que s'està construint, al carrer Sa

Mostra. Què suposarà aquest nou local?

Serà molt positiu. S'ha fet una inversió en millorar les condicions per poder gaudir d'espais adients i adequats i garantir una millor intervenció a tots els binissalemers.

Ara que parlem d'edificis i locals, creis que Binissalem necessita una residència?

Bé, si la llei de dependència està gestionada adequadament, tal vegada estaria bé poder comptar amb una residència a Binissalem, sobretot per la proximitat que suposaria entre persones majors i familiars d'aquestes. Però també s'ha de dir que el manteniment de la residència no ha de ser municipal.

Tot i que és cert que a Mallorca fan falta més residències, en el cas del nostre poble cal dir que el municipi de Binissalem compta amb molts de recursos adreçats a la tercera edat, que garanteixen la cobertura d'aquest sector en un alt grau.

Mirant al futur, cap on van els Serveis Socials?

Avui en dia els Serveis Socials són una eina i un dret imprescindible per a la població general.

El reconeixement de la nova Llei de Serveis Socials que dota de més professionals i de nous recursos bàsics, garanteix el reconeixement d'aquest dret.

Així, podem destacar que amb aquesta nova Llei es consolida un nou model, més eficaç i eficient, de Serveis Socials per al futur.

Pedra i Vi

Assessorament fiscal i comptable

Camí de s'Aigua, 101 - Local 4

07350 Binissalem

Telèfon i Fax: 971 870 680

info@pedraivi.com

DONANTS DE SANG

Sessions de donació 2009

Dates: 15, 16 i 17 de setembre
01, 02 i 03 de desembre

Lloc: Centre de Salut

Hora: De les 18h a les 21:30h

Telf.: 971 76 42 76



instal·lacions
elèctriques



ELECTRICITAT **IL·LUMINACIÓ**
TELECOMUNICACIONS **CLIMATITZACIÓ**

C/ Joan Miró nº13 - BINISALEM
Tel.. 971 51 20 14 / Fax. 971 87 04 28
Mòvil 617 462 377

CAFÈ TAPES
CONCERTS



CARRER D'ES FANG, 51 • BINISALEM
(al costat de l'estació) • TEL. 971 511 995

TOMEU MANRESA VIDAL

tot en ferro i forja

Automatismes · Ferreria artística · Fusteria de ferro
Escalaes metàl·liques · Portes basculants

C/ Pou d'en Bauçà, 19 - Polígon Industrial de Binissalem
Tel.: 971 51 11 44 - Fax: 971 51 18 78

Tenda de roba
s'Òliba

- Roba i complements nin/nina de 0 a 16 anys
- Puericultura: BBY, SARO, TUC TUC, Tommeetippee

Joan Josep Amengual i Reus, 15 · Binissalem
(devora el SYP) · Telèfon: 971 511 709

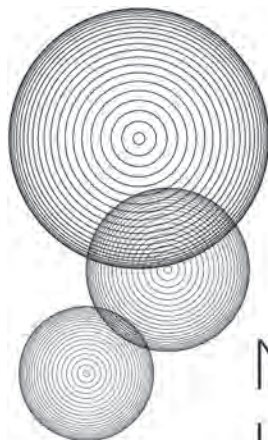

NETEJA MANUAL D'AUTOMÒBILS
INTERIOR I EXTERIOR
AMB CITA PRÈVIA
RECOLLIDA I ENTREGA A DOMICILI

BCHLIMPIEZAS

C/ Pou Bauçà nº 1 Pol. Industrial 07350 Binissalem
T/F 971 886 831 · M 607 081 997 · E comercial@bchlimpiezas.com · W bchlimpiezas.com



Conveni per a la millora dels Serveis Socials

El divendres 4 de setembre el conseller de Benestar Social del Consell de Mallorca i president de l'Institut Mallorquí d'Afers Socials (IMAS), Jaume Garau, firmà un protocol de col·laboració amb el batle, Jeroni Salom, per al desenvolupament d'un pla municipal de serveis socials 2009-2011.

Així mateix, també va ser signat un conveni per al manteniment del pis tutelat per a persones majors vàlides, mitjançant el qual el Consell invertirà a Binissalem 4.867,62 euros.

La creació i el desenvolupament del pla municipal de serveis socials respon a la voluntat de l'IMAS d'integrar totes les actuacions que es duen a terme a Binissalem des del Consell, entitats i institucions, a fi d'ajudar els col·lectius més vulnerables.

Pel que fa al conveni, el Consell col·laborarà en el manteniment de l'habitatge tutelat per a persones majors que gestiona el consistori i que, actualment, acull a vuit persones. A través d'aquesta iniciativa es retarda el possible ingrés d'aquestes persones en una residència, a la vegada que es promou la solidaritat i l'ajuda mútua entre els beneficiaris.

A part del batle i el conseller, a l'acte de signatura també hi assistiren les regidores, Magdalena Moyà (PP) i Maria Ferrer (PSOE).

Curs de català per a persones estrangeres

El Consorci per al Foment de la Llengua Catalana i la Projectió Exterior de la Cultura de les Illes Balears (COFUC) té previst organitzar, a Binissalem, un curs de català per a persones estrangeres.

Amb una durada de 40 hores, els horaris de classe seran de dilluns a dimecres, de 19 a 20:30 hores. El curs començarà el pròxim 5 d'octubre i finalitzarà el 27 de gener.

Les inscripcions es poden fer, de l'1 al 18 de setembre, a l'Ajuntament de Binissalem.

El cost de la matrícula són 30 euros i el lloc on es durà a terme és el Centre de Dia (Passeig del Born, núm. 7).

Subvenció per a la hemeroteca de Premsa Forana de Mallorca

El Consell de Govern aprovà, a proposta de la Conselleria d'Educació i Cultura, la concessió d'una subvenció singular de 40.226 euros a l'associació de Premsa Forana de Mallorca –de la qual n'és membre la revista local *Arròs amb Salseta*– per a la digitalització i manteniment de l'hemeroteca de l'entitat i per a altres projectes de difusió i foment de l'ús de la llengua catalana que es duguin a terme durant l'any 2009.

L'associació, nascuda el 1980, és l'única que aglutina els mitjans de comunicació forans de Mallorca i que disposa d'una hemeroteca que recull totes les publicacions fetes per les revistes associades durant els darrers vint-i-vuit anys.

L'aportació feta per la Conselleria d'Educació i Cultura s'emmarca dins les previsions de la Llei de Normalització Lingüística, que estableix que els poders públics de la Comunitat Autònoma donaran suport econòmic als mitjans de comunicació que emprin la llengua catalana de forma habitual.

PREMSA FORANA

La desena edició de la batalla de raïm, a debat

La celebració de la desena edició de la batalla de raïm es troba en procés de debat entre els membres del grup Joves des Trui.

Segons afirma el batle, Jeroni Salom, degut a la situació de crisi en què ens trobam, la qual ha afectat a molta gent fins al punt d'haver d'acudir a l'ajuda de col·lectius com Càritas, per demanar aliments, s'ha fet una proposta als organitzadors de la batalla per a què enlloc de tirar raïm –que en el fons és menjar– s'organitzi una batalla de fang o algun altre acte similar.



Per al primer edil, això seria un punt a favor pels joves, d'acord amb la difícil situació que es viu en aquests moments.

Salom també recorda que la batalla de figues de moro que se celebrà al poble de Lloret, va ser molt criticada per aquest mateix motiu. Un altre municipi que també s'ha apuntat, des de fa uns anys, a aquest tipus de batalla és Vilafranca, on es llancen síndries.



Addaia
estètica
Caterina Pascual

Tractaments corporals:

- LPG
- Tractaments d'algues
- Anticel·lulítics
- Massatges/drenatge limfàtic

Tractaments facials:

- Neteja facial
- Tractament d'hidratació
- Tractament antirruus
- Tractaments antiacné

Altres tractaments: Manicura, Pedicura, Depilació, Fotodepilació amb làser i serveis de dietètica.

C/ Estació, 33 A 1r
07350 Binissalem
Mòbil: 679 425 585
Tel. 971 88 64 86



Papereria

Nous Colors

Venda de premsa en general (diaris, revistes, etc.), material escolar i regals

Horari: De dilluns a divendres,
de 7:30 a 14 hores i de 17 a 20 hores

Dissabtes i diumenges, de 8 a 13 hores.

C/ Reg, 48 (davant sa benzinera) · 667 700 112



Comida para llevar.

Kebab



Dürüm



Pizza Turca



Novetats!

Patates amb formatge i carn
Pastissos d'ametlla

LOCAL CLIMATITZAT

Tel. 657 445 942 - 685 226 794
Plaça Església, 16 · Binissalem

Es construeix el nou tanatori

Les obres del nou tanatori del cementiri municipal de Binissalem ja han començat.

Incloues dins el Pla d'Obres i Serveis de 2007, després de ser sufragat el deute de 530.000 euros –segons apunta el regidor d'obres– que hi havia pendent amb l'empresa *Ferrer Pons*, aquesta i l'Ajuntament han arribat a un acord per tal de continuar amb la construcció de la nova instal·lació, la qual és previst que estigui llesta cap a finals d'any.

Campanya 'Avisar a'

El Ministeri d'Interior i la Creu Roja posaren en marxa la campanya 'Avisar a' (Aa), l'objectiu de la qual és aconseguir que els usuaris de telèfon mòbil incloguin en la seva agenda el contacte Aa, seguit del nom de la persona amb qui s'hauria de contactar en cas d'emergència. Així, aquest número apareixerà sempre com el primer de la llista.

El contacte Aa permetrà als serveis d'emergència i als cossos de seguretat contactar de forma ràpida amb l'entorn de les víctimes d'accidents, persones que es troben en situacions d'urgència o sense possibilitat de comunicar-se.

Aquest pot ser el cas d'una persona major que pateix un cop de calor al carrer, un malalt que perd el sentit de l'orientació o una víctima d'un accident de trànsit.

Només en el 2007, més de tres milions de persones patiren algun tipus d'emergència a l'estat espanyol, entre accidents domèstics o en temps lliure, laborals i de circulació.



Tassons reciclables

L'àrea de Festes de l'Ajuntament té pensat continuar amb la mateixa línia amb el que respecte a la utilització dels tassons reciclables durant els diferents dies de festa en aquesta propera Vermada.

A pesar que no existeix cap normativa municipal que obligui a bars, cafeteries o pubs a utilitzar aquest tipus de tassons, la regidora, Cati Vallès, afirma que es tornarà a proposar als diferents comerços on se serveix beguda, que també en facin ús, sumant-se així a la iniciativa en favor de mantenir els espais públics amb la menor brutor possible.

Tot i això, hi ha propietaris d'alguns d'aquests bars que, després de l'experiència de l'any passat, no veuen amb molt bons ulls la proposta, apuntant que haver de tornar els tassons nets no és una tasca, precisament, fàcil. Més bé una feina que acaba no sortint rentable.

Tal vegada d'aquí a uns anys –o qui sap si abans– l'Ajuntament es veurà obligat a dictar una ordenança per regular i obligar a fer ús d'aquests tassons en dies de festa.

Una altra opció seria que cada un d'aquests comerços tengués els seus propis tassons, sense la necessitat



d'haver de tornar-los una vegada han passat les festes.

D'altra banda, també cal dir que el municipi de Felanitx, poc abans de celebrar les seves festes de Sant Agustí, rebé un comunicat de la Conselleria de Salut on s'alertava del perill que hi podia haver si els tassons reutilitzables no havien estat correctament netejats.

Per tant, tot i que hi ha una finalitat en positiu, també és important que la iniciativa es desenvolupi bé des del seu inici al final.

Veus de carrer ...

El PP no avisa de res

Hi ha un articulista que escriu en un conegut diari de les Illes, gran simpatitzant conservador, que en la seva secció que publica, setmanalment, ho ha dit clarament en alguna ocasió: *"Un dels grans problemes del Partit Popular és la comunicació"*, referint-se, en aquest cas, al partit a nivell de Balears. Però crec que a nivell del nostre poble, els conservadors segueixen la mateixa línia en matèria de comunicació.

Ho dic perquè no informen ni avisen, pràcticament, de res a la revista local *Arròs amb Salseta*.

Exemples en són que no ens avisaren quan s'havia d'inaugurar el Binipark; quan s'havia de posar la primera pedra de l'escola nova; quan s'inaugurà la vivenda tutelada de Ca'ts Agustins; quan el passat divendres 4 de setembre es firmava un conveni amb el conseller de Benestar Social del Consell de Mallorca; quan va ser presentat el nou premi *Llorenç Moyà* d'Obres Dramàtiques; quan varen ser presentats els nous vehicles de la Mancomunitat des Raiguer; i d'altres exemples que podria seguir posant. Per no dir que tampoc avisen quan hi ha sessió plenària (aquesta tasca la feia molt bé na Sheila).

Pens que seria bo, tant per al poble com per l'Ajuntament i, evidentment, per a la revista, comptar amb una notificació física, o bé, via internet, d'aquelles activitats o actes amb un cert pes de rellevància dins el poble.

Espai cobert o lones

A la fi tenim l'espai cobert. S'ha acabat d'hora i es podrà disposar d'ell per Sa Vermada. Però sinó, no feia falta passar pena, ja que, si és cert el que fa unes setmanes publicaven els diaris, en una nau de Binissalem hi ha la resta de lones que varen ser adquirides per inaugurar el *Palma Arena*, i que, al final, no es varen utilitzar.

J.Pons

agrojardineria
maquinària i eines



SERVEI TÈCNIC
Conquistador, 70 · Binissalem
971 51 19 99 · 610 723 461
info@ferreteriabinissalem.com · Fax: 871 91 29 41

MOTOAIXADES / MOTOCULTORS FORT

**MOTO AZADA
MINITIGRE
MOTOR F 65 B**
1.395€

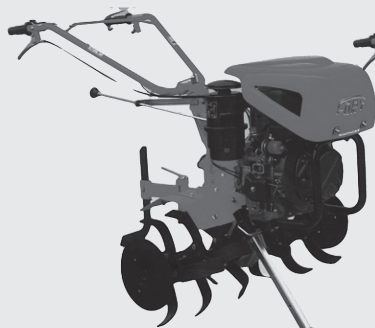

MOTOR: gasolina 4 tiempos 3,7 - 6,6 KW (5-9 hp)
Arranque de tirón con autobobinado
Embrague de discos multiples en seco manual
Transmision de engranajes con aceite
2 velocidades hacia delante y 1 hacia atras

**MOTO AZADA
MINITIGRE
MOTOR F 70 D**
1.980€

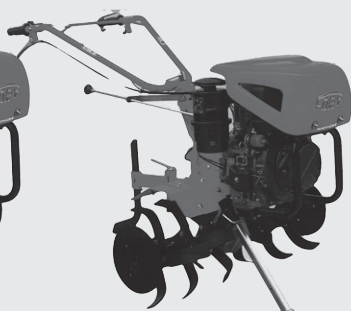

MOTOR: diesel 4 tiempos 3,7 - 5 KW (5-6,8 hp)
Arranque de tirón con autobobinado
Embrague de discos multiples en seco manual
Transmision de engranajes con aceite
2 velocidades hacia delante y 1 hacia atras

**MOTO CULTOR
SERIE 180 F 70 D
RUEDAS 5X10
FRESA**
3.450€



MOTOR: DIESEL 4 tiempos 6,3 - 7 KW 8,5-9,5 hp)
Arranque de tirón con autobobinado
Embrague de discos multiples en seco manual
Transmision de engranajes con aceite
4 velocidades hacia delante y 3 hacia atras

**MOTO CULTOR
SERIE 280 F 70 D
RUEDAS 4X8
FRESA**
2.790€



MOTOR: DIESEL F 70 D (9 HP)
Arranque de tirón con autobobinado
Embrague de discos multiples en seco manual
Transmision de engranajes con aceite
3 velocidades hacia delante y 3 hacia atras

**MOTO CULTOR
EXPLORER
MOTOR F120 D**
Juego ruedas
6,5x80-12
3.790€



MOTOR: diesel 9,4 Kw.
Puesta en marcha a desgarrón
enfriado con aire
Embrague de discos multiples en seco manual
Transmision de engranajes con aceite
4 velocidades hacia delante y 3 hacia atras

POSIBILIDAD DE ARRANQUE ELECTRICO
EN TODOS LOS MODELOS FORT

**MOTO SEGADORA
MICRO 2000
MOTOR F 65**
1.195€



MOTOR: 4 tiempos 2,6 - 4 KW (3,5-5,5 HP)
Arranque de tirón con autobobinado
Embrague con tensor y mando manual
Transmision de engranajes con aceite
1 velocidad hacia adelante



**CARRETILLA ORUGA
CON CAJA
MOTOR F 65**
3.295€

**CARRETILLA ORUGA
CON ELEVADOR
HIDRAULICO MOTOR F 65**
3.995€

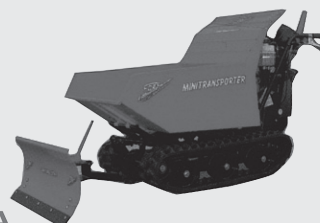

MOTOR. Tipo 4/6 H 4 tiempos gasolina
Enfriamiento por aire Potencia 3,7-4,8 Kw / 5-6,5 HP
Arranque autobobinado capacidad 3-5 litros
Velocidad: adelante 1º 1,5 km/h 2º 3 km/h
marcha atrás 1 km/h

Barriades

per Miquel Àngel Barrios



Per bé o per mal, pots deixar les teves notes a:
barriades@live.com

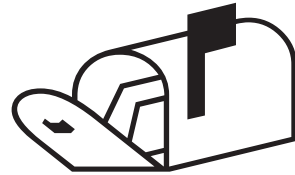

A tot el poble

Malgrat que hi ha una nova normativa que prohibeix expressament aparcar damunt les aceres del poble amb els cotxes fent un cavallet a dues rodes, la majoria es passa la normativa per l'entreforc. Ja no és una simple qüestió de poder fer malbé les façanes a base de cops i ratxades; el problema principal és que no queda ni una esclatxa per poder passar a peu.

Escola

Sí, el "Plan E del ZP" ja ha arribat. Es nota en què, com deia el President, aquest "Plan E" vol aconseguir que la crisi deixi Espanya tal com estava. Volia dir aixecada per les obres? El què hi ha darrera d'aquest cartell és l'escola Nostra Senyora de Robines. Ara que comença el curs, si algú en acompanyar als nins no la troba, que miri just darrera.



Es Rasquell

I ja posats, a més del Rasquell i el seu xalet central, la rotonda del carrer Conquistador, millorar l'Ajuntament, arreglar l'escola, acabar la sínia de la Plaça 31 de Desembre, asfaltar el camí de s'Aigo, cobrir el pati de la Graduada... quin mal hi hagués hagut en posar un ginecòleg, afegir un pediatra, el psicòleg gratuït promès, arreglar les pompeianes de Can Gelabert.....?



A tot el poble

Qui no ha encarregat el xot o l'ovella pel proper dia vint-i-cinc, quasi que ja fa tard. El poble ja en parla, les receptes dels fideus ja volen, es recompten plats de fang espatllats durant l'any, es preparen cavallets i posts, teles de sac, banderoles blaves de Sa Vermada... la festa comença quasi un mes abans de fer-ho oficialment. I són molts els veïnats que s'entrenen.



TELÈFONS D'INTERÈS

Ajuntament (centraleta)	971 88 65 58
Ajuntament - Urbanisme	971 88 65 27
Ajuntament - Serveis Socials	971 88 65 29
Ajuntament - Jutjat de Pau	971 88 65 25
Ajuntament - Infor. General	900 800 883
Ajuntament - Àrea de Festes	663 992 108
Taxi Binissalem	626 963 904
Polícia Local	971 51 11 26
Bombers / Emergències	085 - 112
Centre de Salut	971 51 11 93
Urgències	062 - 971 88 62 44
Farmàcia (plaça de l'Església)	971 87 00 30
Farmàcia (carrer des Reg)	971 88 65 14
Protecció Civil	971 88 67 57
Emergències	112
Mancomunitat des Raiguer	971 87 04 09
Escola d'Adults (E. Graduada)	971 51 21 57
Consell Regulador (C.R.D.O.)	971 51 21 91
Casal de Cultura Can Gelabert	971 88 65 31
Biblioteca Pública Municipal	971 87 04 86
Casa Museu Llorenç Villalonga	971 88 65 56
Casal de Joves	663 980 688
Camp Municipal d'Esports	971 87 01 27
Tennis Club Binissalem	617 787 342
Associació d'Empresaris	871 70 40 74
Punt Verd Municipal	620 988 036
GADMA. Medi Ambient	971 88 63 67
Correus	971 51 10 51
Ràdio Robines	971 51 21 51
revista <i>Arròs amb Salseta</i>	687 623 957

Bar Can Gras

Germans Martí

**Especialitat en tapes variades
i pastes mallorquines**



Conquistador, 60. Binissalem. Telèfon: 971 51 10 97



RENAULT

Binissalem

SERVEI OFICIAL

ANTONI COLOM CABOT



Camí de s'Aigua, s/n. Binissalem. Tel. 971 51 14 38

Horrach
Regalos personalizados

METAL CARPIN



Ses Germanies, 16. Local 6 · Binissalem / 616 762 641 · 971 511 830
Fax: 971 886 707 / metalcarpin@ozu.es · www.metalcarpin.es.kz

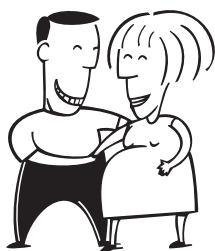

**GENT
NOVA**

AL POBLE

De Peguera i Palmanova

El novembre de 2005 arribaven al poble, decidits a instal·lar-s'hi, en Manuel Ramón Vázquez García i na Xisca Horrach Bonet, tots dos de 37 anys d'edat.

El motiu que els portà a fer aquest canvi d'aires va ser la tranquil·litat i qualitat de vida que es pot disfrutar a un poble, molt diferent de les grans ciutats.

Ell, natural del poble de Laxe (Galícia), i resident a Peguera des de fa 12 anys; i ella, nascuda a Santa Maria del Camí però havent viscut des de sempre a Palmanova, es conegueren treballant a Protecció Civil d'aquesta localitat. De fet, na Xisca estigué a l'Agrupació durant 11 anys.

Residents en un adossat de la nova urbanització des Rasquell, són pares d'una nina de dos anyets i mig d'edat, n'Uxía, nascuda a Binissalem i que fins ara ha anat a l'escoleta Menudall.

Respecte a les seves professions, na Xisca és empresària, regentant l'empresa *Horrach, regals personalitzats*, ubicada al carrer Germanies i dedicada a la venda de tot tipus de productes de regal i fotografia. Pel que fa l'ofici de'n Ramon –com podeu veure– en parlam a la columna del jove empresari, en aquesta mateixa pàgina.

De la nostra vila en destaquen –a part de trobar-lo un municipi atractiu– la gran activitat cultural, i també infantil, que hi ha, un aspecte del qual ja els n'havien parlat. De fet, na Xisca ens conta que lo primer que va fer quan arribà al poble va ser apuntar-se a un taller de manualitats. Així començà a conèixer gent.

Metalcarpin

Havent començat a treballar des de molt jove a la indústria de l'alumini i el PVC, quan arribà a Mallorca, el 1998, en Ramón Vázquez entrà a l'empresa TIRSA, on hi va estar vuit mesos.

Posteriorment exercí durant nou anys com a muntador d'obres i d'obrer al taller de l'empresa *Metalúrgicas LOAN*.

Havent passat per tots els nivells d'aquest ofici, després de venir a viure al poble fundà



l'empresa Metalcarpin, especialitzada en reparacions i muntatges en alumini i PVC, i oferint també servei d'assessorament; comptant, per això, amb un certificat de garantia de qualitat del que molt poques empreses disposen. De fet, ell és l'únic a l'illa amb cursos de muntador en PVC, alumini i rotura de pont tèrmic, comptant també amb el títol d'instal·lador oficial de Llaça, per al muntatge de tendals.

Col·laboren amb altres empreses de l'illa i compten amb nombroses i importants marques de fabricants de PVC.

Ca Na Gori

carnisseria

carns mallorquines · embotits · farcits casolans · assortiment de conserves · menjars preparats · menú · selecció de vins · espècies
embotits · farcits casolans · assortiment de conserves · menjars preparats · menú · selecció de vins · espècies · encàrrecs · carns mallorquines · embotits · farcits casolans · assortiment de conserves · selecció de vins · espècies · encàrrecs · carns mallorquines

Concepció, 14 · Binissalem · 971 511 079

menjars preparats · menú · selecció de vins · espècies · farcits casolans · assortiment de conserves · menjars preparats · selecció de vins · espècies · encàrrecs · carns mallorquines · assortiment de conserves · menjars preparats · menú · espècies · encàrrecs · carns mallorquines · embotits · menjars preparats · menú · selecció de vins · espècies

VINS NADAL

alba
flor

110

Venda de vi al celler

Preus especials per als residents a Binissalem

Horari:

Dilluns-Dijous: 9-13h / 15-18h.

Divendres: 9-13h.

C/ Ramon Llull, 2 · Tel: 971 51 10 58

email: albaflor@vinsnadal.com

Bar Can Miquel

TAPES MALLORQUINES i MENUS DIARIS

DIVENDRES i DISSABTES SOPARS

Conquistador, 6. Binissalem. Telèfon: 971 886 379



VA DE VI



José L. Ferrer
IN VIRIDI VERITAS MALLORCA

Selección 100



Celler: *José Luis Ferrer*. Collita 2003

Tipus de vi:
Negre

Varietats:
Mantonegro.
Seleccionat a mà de les vinyes més antigues.

Producció: 7.040 botelles de 75 cl.

Elaboració:
Reposat en 24 bótes de roure divers: Allier, centreeuropeu i americà nou. Es tracta d'un gran vi mediterrani, seductor, ple de fruita madura i potents tanins dolços; viu i amb un llarg retrogust golós i elegant. Molt característic per les varietats que el componen.

El seu nom es deu a la Selecció per a commemorar, l'any 2008, el Centenari del naixement del Fundador *José Luis Ferrer Ramonell* (juny 1908-agost 1982), pioner de la viticultura de qualitat a Mallorca, avançat al seu temps.

A partir de 1931 –la seva primera collita– fundà i dirigí, durant mig segle, el celler que porta el seu nom, al front del qual hi ha ara els successors de la tercera generació.



CUINAR

A CA NOSTRA

Pastís de pinya amb crema d'ametles

Ingredients

Per a la massa: 350 g de farina, 250 g de mantega, 250 g de sucre en pols, un ou.

Per al farcit: 200 g d'ametles capolades, 75 g de sucre, 1/2 pinya, dos ous, 25 cl de nata, 3 cullerades de rom.

Per decorar: confitura de melicotó, guindes.

Preparació de la massa. Desfeis la mantega i bateu-la fins que n'obtingueu una textura escumosa. Incorporau-hi el sucre, mesclau bé els ingredients i afegiu-hi l'ou. Una vegada que tengueu una pasta homogènia, posau-hi la farina i pastau-la. Feis un cilindre amb la pasta, embolicau-la amb paper de film i deixau-la reposar 24 hores dins la gelera. Després, col·locau la massa en un motlle untat de mantega i forneja-la 10 minuts a 175 graus. Transcorregut aquest temps, treis la pasta i posau-hi al damunt la crema del farcit. Decora-la superfície amb tres rodanxes de pinya i tornau a enforar-ho 30 minuts a 200 graus. Després, deixau refredar les postres i repartiu-hi una capa de confitura de melicotó per damunt. Decora el pastís amb mitges guindes. Serviu-lo fred.

Preparació del farcit. Mesclau l'ametla capolada amb el sucre, els ous i el licor. Quan tengueu una crema homogènia, afegiu-hi la nata i la pinya trosjada (manco tres rodanxes) i remenau-ho bé.



Compra vendes



687 623 957

ES LLOGA APARCAMENT al C/ Guillem Martí cantó amb C/ Anselm Turmeda. Porta automàtica. Preu: 40 euros. Tel. 971 870 322 i 661 841 233

ES VENEN CUSSONS de raça Golden Retriever, vacunats, desparasitats i amb tots els papers. Preu: 400 euros. Tel. 630 802 404

ES VEN MÀQUINA DE GRANIZATS de dues cubetes i màquina de fer xocolata. Preu a convenir. Tel. 971 88 63 79

VENC CINTA per caminar i córrer. Sense estrenar. Amb ventilador, controlador de calories, de grasses, amb memòria i plegable. Preu a convenir. 655 443 159

ES LLOGA PÀRKING. C/ Germanies, bastant ampli (hi caben cotxe i moto), porta automàtica. Preu: 40 € (despeses de comunitat incloses). 652 658 656

VENC CASA de 272 m². Reformada. Dues plantes. 5 habitacions, pati i terrassa + extres. Preu a convenir. Tel. 639 618 523 - 971 886 754

VENC GELERA MURAL amb 4 portes. Tot d'acer inoxidable. Preu: 1.500 euros, negociables. Tel. 639 618 523 - 971 886 754

ES LLOGA PLAÇA D'APARCAMENT PER A COTXE al carrer Germanies. Preu: 40 euros. Telèfons: 971 886 182 i 696 930 527

PARTICULAR LLOGA 2n PIS. Carrer Germanies. 100 m² + 25 m² terrasses, 3 dormitoris, 2 banys, sala d'estar-menjador. Preu: 600 € negociables. 652 658 656

VENC MOBLES MALLORQUINS ANTICS en bon estat. Preu a convenir. Mòbil: 680 945 388

VENC CUINA de 6 fogons amb forn. Preu: 2.500 euros, negociables. Tel. 639 618 523 - 971 886 754

HOME S'OFEREIX per a treballs de jardineria, per fer corral nets, etc. Tel. 638 933 591

VENC XIMENEIA COMPLETA amb tubs campana. A preu regalat. 696 802 594 - 971 51 19 24

ES CERCA COMPRADOR per a una rentadora. Marca Zanussi. Model: estalvi energètic. Antiguitat: 10 mesos. Estat: impecable. Preu a convenir. 659 130 458

ES LLOGA APARCAMENT PER A COTXE, amb porta automàtica. A prop de la plaça des Rasquell. Telèfon: 971 51 12 63

VENC VITRINA REFRIGERADORA per a tapes, amb 10 palanganes. Preu a convenir. Tel. 971 886 379

VENC LOCAL COMERCIAL (amb sortida de fums) de 80 m², a Consell. Ben situat, cantonada placeta-carretera. Preu a convenir. Mòbil: 655 408 415

VENC MÀQUINA REGISTRADORA marca Uniwell, de tinta tèrmica; ticket amb anagrama. Molt bon estat. 600 euros. Tel. 696 659 454.

VENC DUES BICICLETES, de corredor i Mountain Bike. No tenen ni un any d'antiguitat. Molt bon estat. Preu: 550 euros. Tel. 971 87 02 42 - 636 257 783

VENC LLIT i 'ROPERO' ANTICS. Llit alt amb gran capçal i 'ropero' amb dues portes i dos calaixos. Puc passar fotos per email. Preu a convenir. 637 454 850



Joan Perelló

Sabíeu que...

Són segures les paelles antiadherents de tefló?

La ciència dels materials és un dels camps més innovadors i contínuament apareixen nous composts amb millors propietats que els ja existents, amb l'objectiu de facilitar-nos la utilització de diferents instruments en el nostre dia a dia.

El cas de les paelles per fer el menjar no és una excepció. Són diversos els materials que s'utilitzen per a la seva fabricació.

Per una banda, s'ha emprat àmpliament l'alumini en paelles i cassoles. Tot i que és cert que s'ha associat l'exposició de l'organisme a l'alumini amb l'Alzheimer, ja que s'acumula en el cervell, la quantitat d'alumini que pot passar als aliments i ésser ingerida és reduïda i llavors el risc, en aquest cas, és insignificant.

És habitual també la fabricació d'estris de cuina amb acer inoxidable, que conté metalls com níquel, crom o molibdè. Només en casos extrems, s'ha descrit algun efecte del níquel en persones al·lèrgiques al níquel.

Les paelles de ferro són tal vegada les més segures, però clar, resulten poc pràctiques. En primer lloc, pesen molt i són, en conseqüència, difícils de manejar. A més, el menjar s'hi sol aferrar amb facilitat i també s'oxiden molt ràpid si no es fan netes immediatament després d'emprar-les.

El tefló

Un dels materials més emprats en les paelles i cassoles és el tefló. Aquest compost, descobert per casualitat per un químic que treballava per l'empresa multinacional DuPont, empresa



la salut, no és una bona pràctica creure que tot el que tenim a casa ens pot fer mal. Hem de ser intel·ligents per intentar reduir els nostres riscos, evitant emprar paelles o cassoles ratllades, però per acabar, anem a intentar tranquil·litzar la situació. Estudis posteriors, determinaren que la presència d'àcid perfluorooctanoic en els humans podia ésser deguda a la contaminació ambiental i no al fet de què ens arribàs a través de la preparació dels aliments.

A més, resulta que l'àcid perfluorooctanoic present en els estris de cuina es troba degradat, per tant, aquest compost no es

que també ha desenvolupat altres materials tan famosos com el neoprè, el plexiglàs o el nylon. El tefló resultà tenir unes excel·lents propietats, era resistent a la majoria de dissolvents, àcids, bases i presentava propietats antiadherents, motiu pel qual prest s'incorporà en les paelles i cassoles.

No és que el tefló sigui tòxic en sí mateix, però resulta que en la seva fabricació s'utilitza un compost que s'anomena àcid perfluorooctanoic, el qual ha estat catalogat com a potencialment cancerigen, especialment associat a tumors de pàncrees, fetge, testicles i glàndules mamàries.

Especialment quan les paelles és ratllen, resulta més fàcil que part dels materials de la paella passin als aliments i fa uns anys saltà l'alarma degut a què diversos estudis detectaren la presència d'àcid perfluorooctanoic en el 95% de la població.

Però si bé és cert que alguns composts químics són nocius per

No és que el tefló sigui tòxic, però en la seva fabricació s'utilitza un compost que ha estat catalogat com a potencialment cancerigen

troba present com a tal quan cuinam els aliments amb una paella. La realitat és que no hi ha cap prova de la relació del tefló o els seus composts relacionats (com l'àcid perfluorooctanoic) amb la inducció de càncer en humans, tot i que és una bona pràctica evitar l'ús de material degradat o ratllat per minimitzar el pas de composts dels estris de cuina als aliments.

Si teniu alguna curiositat o dubte que us agradaria que es tractàs en aquest apartat, envieu les vostres suggerències al correu electrònic curiositats_salseta@hotmail.com

entrevista

Experiències



Mateu Banús

Bartomeu Pasqual Salom, també conegut com *en Tolo de Can Curt*



Nascut a Binissalem el 21 de novembre de 1934. Fill de Nofre i Esperança, és el tercer de quatre germans. El seu pare fou el carter del poble i, com a complement, feia "escambrillos" per a la indústria sabatera, consistents en uns reforços per a les sabates, que aleshores es feien de fusta.

L'any 1942 –tenint ell 8 anys– el pare és traslladat a Palma i van a viurer-hi, al barri de la Calatrava. Fins al 1966 –casat de fresc– que torna a Binissalem per fer-se'n càrrec de l'adrogueria de Can Curt, de la qual fou propietari fins el 1999, en que es jubilà.

Persona afable i molt coneguda al poble, sobretot pels 33 anys d'empresari d'un negoci que dominava a la perfecció. Tenen dues filles i un fill, que ja els han donat cinc néts. Ell i la seva esposa, Cati, formen part de la meua colla d'amics des de fa molts d'anys; ens veiem sovint i celebrem junts les alegries i les penes de la vida. No fa falta dir que és una parella entranyable que m'estimo molt.

Tolo, quins records tens de la teua infància i joventut?

De la primera època a Binissalem no record massa coses, entre elles el petit taller del pare a casa, on va arribar a tenir alguns empleats.

Vaig fer la Primera Comunió i varem marxar a Palma. Allà –a més de carter– va seguir amb el taller, enviant la mercaderia a Binissalem per agència. Inosaltres l'ajudàvem el temps de lleure i per les vacances.

Vaig anar uns anys a escola a *La Salle* i després –com que els temps eren difícils– vaig començar a fer feina al taller de casa, anant a escola els vespres, com feia aleshores la gran majoria. Més envant la feina es va anar acabant, substituint el pro-

ducte per uns reforços metàl·lics o unes tires de pell i aquí jo, als 18 anys, vaig començar com a mosso a can Grimalt Blanc del carrer Sindicat, i allà vaig aprendre l'ofici.

Al cap d'uns anys vaig passar a comercial, feina que vaig fer uns dos anys, fins que un dia visitant en Llorenç de can Curt m'oferí la tenda, ens vàrem entendre, i aquí va començar l'etapa més llarga, agradable i profitosa de la meva professió.

Un record de jove que ara em ve a la memòria és que a *La Salle*, en aquells temps, lliuràvem els dijous per la tarda; en canvi teníem classe els dissabtes el matí. També record que, durant anys, vaig venir cada setmana a Binissalem en bicicleta, a veure els padrins i a endur-me'n un pa gros que la padrina em tenia fet.

Referent a temes d'esbarjo i de formació humana, m'agradaria ens parlassis un poc del Patronat i del Pare Ventura.

El Patronat pertanyia als Jesuïtes de Montision. Fou fundat pel Pare Vives, i, en el meu temps de jove tengué una època de gran esplendor, dirigit pel carismàtic Pare Ventura –el qual té dedicat un carrer entre Joan Alcover i Manuel Azaña–. Ell era un jesuïta català, amb molta d'empemta i una gran facilitat per engrescar als joves.

El Patronat tenia dues seccions: la social, pràcticament dedicada als esports, principalment el bàsquet; i la de beneficiència, amb un menjador, un dispensari, i crec que unes "cunes".

El Pare Ventura sabia emprar els contactes i no tenia pesera de demanar ajut, tant de menjar com de metges pel dispensari, comptant sempre amb la impagable ajuda de les monges de la Caritat. No refusava la col·laboració institucional, militar o del *Frente de Juventudes*, però mantenint sempre la independència política.

En aquells temps, el diumenge era el dia que ens aixecàvem més dematí, perquè a les set teníem missa de Congregació i a les nou havíem de ser al camp que ens to



A la drogueria del carrer Concepció.

cava per jugar el partit de bàsquet, ja que els juvenils jugàvem a primera hora.

Una altra activitat eren les acampades d'estiu. Uns quants anys anàrem a "s'Arenalet d'Aubarca": preniem el tren fins a Artà, carregats de sacs de llegum, oli i altres queviures, a més dels estris necessaris, i allà ens recollien dos camions militars i ens transportaven fins al lloc del campament. La intendència i els més petits estàvem en una casa que encara existeix, i els més grans en tendes de campanya. Abans d'anar a dormir ens donaven a tots un bon tassó de camamil·la; això ens tranquil·litzava i, segurament, els estalviava més d'un ensurt.

I la teva experiència de comercial?

Mira, durant dos anys vaig visitar una cartera de clients ja consolidada pel meu antecessor, amb un Citroën. El qui havia obert el mercat va deixar una gran feina feta amb uns clients fidels que t'esperaven i confiaven amb les teves orientacions, però va deixar la feina per ser-li més rentable tenir cura dels negocis turístics de la seva família. Com que jo, pràcticament, coneixia tots els clients perquè feia temps que era el seu ajudant vaig ser el més indicat per seguir la seva labor. I, realment, guard molts bons records d'aquella època. Però, com ja he dit, vaig tenir ocasió de posar-me pel meu compte i vaig deixar aquella feina.

Crec que pel què més coneguts al Poble és com a empresari. Parla'ns un poc dels teus anys a l'adrogueria de Can Curt.

Els records són molts bons. Jo venia molt ben preparat de can Grimalt Blanc, i malgrat l'empresa al final fes fallida, realment fou una escola per a molts que encara avui estan

Als 18 anys vaig començar com a mosso a can Grimalt Blanc del carrer Sindicat

dins aquest gremi. Entre aquests antics companys de feina fundàrem la Cooperativa de ferreteria *Ferba*, la qual cosa ens proporcionava molts avantatges; tant d'estocatge com de negociació amb els proveedors.

La situació llavors era molt bona i la veritat és que m'hi vaig campar molt bé. Dic que llavors era bona per ser un local molt topadís, en canvi ara aquest tipus de negoci necessiten aparcament a prop.

Com que a cap fill meu l'interessava continuar amb el negoci, ja no em vaig proposar canviar la tenda de lloc i, a finals de 1999, després de 33 anys vaig tancar i em vaig jubilar. Gràcies a Déu que la vista m'aguantà be fins aquells moments, al contrari d'ara que la tenc molt minvada.

Com és la teva vida actual?

Molt bé. Ja saps que sempre he estat molt caminador, ja de joves fèiem les excursions a peu que organitzava el Foment del Turisme, i, pràcticament, mai hem deixat de caminar, ara ho feim amb els Marxaires. A més, els matins faig bicicleta, avui mateix amb en Bernardí de ca na Vica hem fet 32 quilòmetres. Això fa que, per la meua edat, conservi una excel·lent forma física.

També tenc afició pel cant coral, participant com a cantaire del COR ROBINES i del COR CANTILENA. Això m'ocupa pels assaigs tres vespres a la setmana.

A més d'això, juntament amb na Cati, la meua esposa, disfrutem dels néts; en tenim tres de molt propers, en canvi els altres dos els veiem quan ells vénen, o bé quan nosaltres ens desplaçem a Vic, cosa que sempre feim de molt bon gust.

I com que som positius, vivim amb alegria la jubilació, com un regal de la vida, després de molts d'anys de treball.



Can Gelabert

CASAL DE CULTURA



J. Escanelles

Nits a la fresca

En parlar de nits a la fresca, els dijous en el pati, l'estiu sencer, pertoca referir-nos a l'acull entusiasta de l'auditori,

que s'interessa en l'espectacle, fins al punt d'acudir-hi en molta quantitat i amb bellíssima actitud.

L'assistència és multitudinària i curulla l'aforament. Val a dir que, la festa de Sant Llorenç, amb el **TALL DE VERMADORS**, ens reuníem 150 persones, gràcies a l'afecte admiratiu del grup i la commemoració de Llorenç Mojà.

Quant a presència, els indicadors oscil·len d'aquesta multitud fins a la meitat com a raríssim extrem. El predomini és de la tercera edat, i els grups d'actuació ho assumeixen, tot inserint en els programes algunes peces afalagadores del col·lectiu.

La tipologia dels grups és d'interprets experimentats i experimentades, entre la joventut i la maduresa i amb garantida formació musical. Actuen al llarg d'una hora, mostrant el bon ofici per a delícia de la gent. Demostració del que exprés són els anys consecutius, que apunten a 10 l'any vinent, de justa, lleial i progressiva expectació.

Entre l'agost i l'inici del setembre, hem fruit amb la sessió de tangos, antics i recents, amb personalitats conegudes (va bé repetir el que fa goig), com **SANDRA IRIARTE** i el mestre Leo Juanes; els instrumentistes Wojtec Sowolesky i Sergei, i la parella dansaire de Ricardo i Marcela.

També repetint, hem xalat de música antillana amb **-Dunia Hédreville**, encapçalant el grup **EL IYÀ**, amb la instrumentació de Làzaro Gonzàlez, Andrés Franco i Omar Lara.

JAZZDRIFTERS ha servit música de jazz, amb Sebastián Raimundo, Miguel Navarrete, Steve Babendy i Roger Machon.





El més fresc en impacte és **NICE FOUR**, un quartet vocal a capella, amb repertori de luxe (*The Beatles, Manhattan Transfer, Stevie Wonder* i música tradicional d'Amèrica llatina) sota la perícia cubana de Fidel Garcia, cantaire i arranjador, afegides les veus germanes de Mabel del Pozo i Mar del Pozo, contrastant harmònicament amb la d'Obi Jauregui.

Cinema

L'oferta del programa incloïa una sessió de cinema, amb l'acostumat seguici de públic. No debades Binissalem ha perdut l'oferta cinematogràfica i la necessita com a esdeveniment de cultura, de comunicació i de societat.

En el present, la pel·lícula de la projecció va ser "Monstres contra alienígenes", una fantasia espectacular i aventurera, dirigida pel tándem Rob Letterman i Conrad Vernon.

Els Xafarders

El Casal ha d'acollir la tertúlia dels Xafarders, una vella pràctica ja tinguda a la darrerria del segle XX, que permetia ventilar temes en voga, amb el concurs, gratuïtament, d'especialistes i la participació del públic.

L'Obra Cultural Balear impulsa la renovació d'aquesta iniciativa, amb una qüestió així de calenta com la crisi econòmica. La sessió és programada per a 10 de setembre. Els convidats són Pere Albertí, economista, i Antoni Tarabini, sociòleg.

Si l'experiència resulta, se'n preveuen edicions successives, amb freqüència mensual.



Poesia

FESTA DES VERMAR 2009

Convit

Veniu tots a sa Vermada i tastau el vi suprem, la gent de Binissalem frueix d'aquesta festada.

Dansau, ballau i cantau a la festa vinatera, tot el poble vos espera, apa tots, a què esperau!

Si encara no heu vengut mai a compartir sa Vermada, repetireu cada vegada per setembre, com cada any.

Sa Vermada ja és aquí, vos volem tots convidar, el singló vol esclatar per fer sortir el millor vi.

Vinet, fideus de vermar, en beureu i en menjareu, veniu tots i gaudireu d'un poble que es fa estimar.

A Mallorca molta festa, però cap com sa Vermada, és la més anomenada, no en trobareu com aquesta!

Bernat Forteza, mestre d'escola

Bonaire, 62
07350 Binissalem
Telèfon/Fax 971 511 545
info@fusteriacomas.com
www.fusteriacomas.com

**FUSTERIA
comas**
DES DE 1932



Tel. 971 886 873

Ca S'hereu

RESTAURANT
CAFETERIA

Pere Estruch, 1
07350 Binissalem

Curs intensiu de teatre

Els dies 28 i 30 d'agost, un grup d'alumnes del taller-escola Xamo Xamo posaren en escena l'obra "Karl-Cabaret", un muntatge dirigit per Lluís Valenciano Gener, estudiant d'arts dramàtiques a l'ESADIB.

Prèviament a la posada en escena, els alumnes –un total de 14– havien participat en el curs intensiu que Valenciano havia organitzat en el teatre municipal durant la primera quinzena d'agost, i en el qual s'havia treballat, entre d'altres aspectes, la improvisació i la creació de personatges.

El muntatge, basat en diferents textos de l'obra teatral de l'autor alemany, *Karl Valentin*, estava ambientat en el món del cabaret, amb un cert to d'humor subrealista.

Degut a la bona acollida, el curs podria dur-se a terme, novament, l'estiu que ve, amb representacions d'obres de diferents autors clàssics.

Kika Oliver, nominada

Per altre lloc, el proper mes d'octubre començarà un nou curs al taller-escola Xamo Xamo, del qual, una de les bones notícies que cal destacar d'enguany és el fet que l'al·lota, Kika Oliver, estigüés nominada com a millor actriu, en el passat certamen de teatre amateur de Consell, amb l'obra *Transilvània*.

Els Xamo Xamo, pregoners

D'altra banda, els membres de la companyia teatral Xamo Xamo seran els encarregats de pronunciar –o millor dit, interpretar– el pregó d'aquestes Festes des Vermar. Serà el divendres dia 18, a les 20:30 hores, a l'Església Parroquial.

Un pregó que es preveu diferent, innovador i, com se sol dir, disposat a *rompre esquemes*, ja que no serà el típic parlament pronunciat per una persona i bla, bla, bla, sinó... bé, procurau no faltar-hi, que serà de veure!

a la Biblioteca**NOVETATS****Novel·la**

La alternativa del escorpión.

Autor: Fernando Ugeda

La jauría y la niebla.

Autor: Martín Casariego

La mano de Fátima.

Autor: Ildefonso Falcones

Los crímenes de Ardeshir Villa.

Autora: Kalpana Swaminathan

Indignació. Autor: Philip Roth

La dona de verd.

Autor: Arnaldur Indridason

Juvenil

Expropiació indeguda.

Autor: Toni Cotet i Ma

Finis Mundi.

Autora: Laura Gallego García

Pillage. Autor: Obert Skye

Infantil

Las tres mellizas viajan por Europa.

Autor: Roser Capdevilla

La nube de Martín.

Autor: Javier Sobrino

El pelut i la pelusa.

Autor: Sam Lloyd

Insectes i aranyes. Autor: Noel Tait

El somni de Rembrandt.

Autor: Alberto Urcaray

El dinosaure.

Autor: Gallimard Jeunesse

A taula! Autora: Ingrid Godon

Caballos y ponis.

Aurora: Sylvie Baussier

Altres

Polònia. Tenim un problema.

Activitats a la Biblioteca

Dijous, 17, a les 20h, a la Biblioteca, **Tast de llibres.**

Degustacions literàries per tastar, compartir, somiar...

En aquesta ocasió es parlarà del llibre *Vida i destí de Vasili Grossman* (1905 Berdichev-1964).

Conduirà la tertúlia n'Eulàlia Arlès.

Concurs *El llibre amagat*

Concurs adreçat a públic adult

Cada mes la Biblioteca vos ofereix la possibilitat de guanyar un val de 20 euros per la compra d'un llibre a través d'un senzill concurs de recerca.

En què consisteix?
En cada número de la revista surt publicat un fragment d'un llibre. Haureu d'endevinar a quin llibre pertany i quin és el seu autor/a. Perquè no sigui massa complicat, les setmanes següents s'exposaran a la biblioteca noves pistes relacionades amb el llibre o l'autor/a.

Què he de fer si crec que sé de quin llibre es tracta?

Pots fer-ho de dues formes diferents:

- 1) Vine a la biblioteca i emplana una fitxa resposta.
 - 2) Envia un e-mail amb les teves dades personal i la resposta a l'e-mail:
biblioteca@binissalem.org.
- Si vols rebre les pistes a través del teu e-mail. Envia la teva adreça a l'adreça de la biblioteca i a principi de cada setmana t'enviarem una nova pista. D'entre tots els participants que han encertat n'escollim un a l'atzar.



28è Llibre Amagat

Text.

*"Surcando la tarde dorada,
Nos lleva, ociosos, el agua,
Pues son bracitos menudos
Los que empuñan los remos
Pretendiendo en vano con sus manecitas
guiar nuestro curso errante.*

*¡Ah! ¡Qué crueles las tres!
Sin reparar en el bálsamo de aquel día
ni en el ensueño de aquella hora
¡exigen un cuento de una voz sin aliento
que ni una pluma puede soplar!
Pero ¿qué podría voz tan débil
contra el porfiar de esas tres?"*

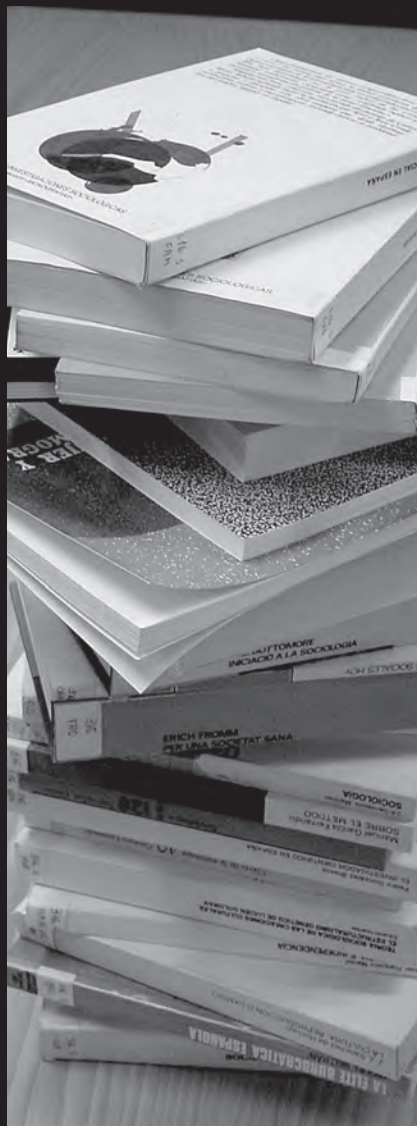

L'AMERICÀ IMPASSIBLE

Com si del propi *Johnny Depp* es tractàs, l'antiheroï que puja a un tren cap a l'Oest a *Dead Man*, la gran pel·lícula del no menys gran director *Jim Jarmusch* –amb els tres acords, que és un dir, màxims i mínims del meu estimat *Neil Young* com a única banda sonora– *Devendra Banhardt* ens mostra de primeres el seu personal camí, *This is the way*, potser també cap a l'ocàs, tal vegada arribant, fins i tot, a les terres mítiques d'una Califòrnia tan somniada com potser irreal. Aquest recorregut al que ens convida, guitarra i veu bàsicament, ens afixa en ambients més aviat predylanians. És un camí de tranquil·la paciència, d'agradable becada, refugiada a un porxo de l'asselellada estival; o també davall d'una figuera impassible i segura de la seva càlida identitat; o també cantant i sonant amb el bressol de *blues* que el ferrocarril ens transmet en aquest viatge de continu embambament. *Devendra Banhart* no és més que un altre dels exponents de la bona salut del que ara s'anomena *americana music*, un estil evolucionat del *country* que té a *Micah P. Hinson*, que per cert ja ha visitat l'illa en més d'una ocasió, com a un dels seus practicants més heterodoxes. D'estació en estació anam esgotant el viatge, amb una veu que també s'equivoca i que espontàniament ens recrea, amb el repicar dels dits a les cordes, el so d'un western ben peculiar.

tgomil@...en Bàbia

**tot
pamf**



C/ Creu, 5 Binissalem - Tel. 971 51 17 37

Bar S'Hotel



Passeig des Born, 1. Binissalem. Tel. 971 51 15 03

Spiral * * *
Papereria

Rectoria, 11, Binissalem. Tel. 971 512 244

**Carnisseria - Xarcuteria
CA'N PUIG**



BINISSALEM

C/ Rectoria, 8 - Tel. 971 51 11 22
07350 - Binissalem (Illes Balears)

**ANDREU FERRÀ
TÈCNIQUES NATURALS**
Consulta d'Acupuntura
Quiromassatge



Regulacions de mal de cap, dolors de les articulacions i músculs, insomni, dismenorrea (dolor menstrual), restrenyiment, depressió, manteniment de l'equilibri energètic, etc.

C/ De s'Era, s/n · Binissalem
Tel. 871 911 846 · 626 269 894

expert 

CASTELLÓ & VERT C.B. Guillem Martí, 7. Local C
07350 BINISSALEM
Tel. 971 886 441
Mail: expert.binissalem@telefonica.net
www.expert.es



Antoni Pol

Binipèdia

El segle XVIII (i 2)



La construcció del temple parroquial i la solució dels problemes que va comportar, com el del cimbori, ocupen gairebé tot aquest segle. L'obra és de tal magnitud i ambició que mereix un estudi monogràfic seriós i sòlid com ella mateixa.

Reservarem aquest honor a la persona que tengui el coratge i la preparació adequada. En aquesta columna ens limitam a algunes dades que tan de bo despertin la il·lusió d'algú per dur a terme el projecte.

1750-1800

Al llarg d'aquesta segona meitat del segle, se continua la construcció de l'Església, gràcies a la tenacitat del segon Rector Sabater, D. Nadal, que el 1745 havia succeït el seu oncle Rafel en la Rectoria de Binissalem.

Se va treballar en la nova façana i se posaren les primeres filades de pedra blava de les capelles de Sant Pere i de les Ànimes. El 22 d'octubre de 1780, el bisbe Pedro Rubio Benedicto beneí el nou retaule i consagrà l'altar major, esculpit amb marbre i jaspi procedents del terme d'Alaró. El retaule havia estat ideat per Fra Albert Borguny, dominic, inspirat en el de la Seu de Mallorca i realitzat amb marbres de diferents colors, sobre un basament amb aplicacions de bronze daurat i plaques engastades de lapislàtzuli.

Pere Joan Obrador, mort el 1792, és l'autor de la part escultòrica, que representa l'apoteosi de l'Assumpció, misteri marià que juntament amb Sant Jaume ostentà la titularitat de la parròquia fins a la recent restitució del títol medieval de Santa Maria de Robines.

Mentrestant, el patrimoni parroquial s'enriquirà amb l'adquisició d'una custòdia barroca de 127 unces i una làmpada de cent unces de plata que les Monges de Jonqueres

pagaren per saldar un deute de més de cent anys que tenien amb la parròquia de Binissalem. Hem de destacar també per aquests anys la construcció de l'orgue del famós Jordi Bosch, del qual encara es conserven alguns elements.

1762

Ara que l'Ajuntament s'ha proposat reformar la Sala, recordem que en el segle XVIII la seu del Consistori estava a la Plaça de de sa Quartera, la qual també va ser ampliada i modernitzada.



1768-1778

Les autoritats castellanques van desbocades per fer desaparèixer la nostra llengua catalana. Carles III signa un decret (23 de juny) segons el qual l'ensenyament s'ha de fer en castellà, i s'hi han de redactar les actes i els llibres oficials. Més tard (1778) dona l'ordre a tots els ajuntaments de Mallorca que els batles *manden a sus maestros enseñar en lengua castellana a sus discípulos baxo las penas referidas.*

El bisbe Juan Díaz de la Guerra, malgrat l'oposició dels canonges, ordena (1773) que els llibres sacramentals se redactin en castellà i que també s'hi faci en aquesta llengua la predicació quaresmal. Aquest mateix mitrat vomitarà pestes contra Ramon Llull, el més preclar dels mallorquins. Llavors ens voldran fer creure que la Mare de Déu nom Joana...

19 de març de 1779

El Dr. Jaume Terrasa pren possessori de la Rectoria de Binissalem. L'il·lustre personatge, el qual compta amb un carrer dedicat, és nomenat bisbe de Menorca. Poc després renuncia al càrrec, que no arriba a fer-se efectiu.

1790

Nota curiosa sobre la situació numèrica del clergat. Aquest any, a Binissalem, a més del Rector, hi havia 23 capellans més. La comparació amb la situació actual és inevitable: al pas que anam, prest hi haurà un capellà per cada 23 parròquies.



TRANSPORTS Riera Serra

Antoni Riera Serra
600 442 267

■ ■ TRANSPORT DE GRAVES
I MATERIALS DE CONSTRUCCIÓ

■ ■ SERVEI DE GRUA

■ ■ TERRA PER A JARDINERIA

Pol. 6 Parc 154 - Binissalem, 07350 Mallorca
Tel./ Fax: 971 870 673 - rstrans2006@yahoo.es



Andrés Pons Ferrer

Maquinaria Agrícola, Forestal e Industrial
C.I.F. 41329822-H



C/ Conquistador, 90-92 (Ctra. Palma - Inca)
07350 BINISALEM - Illes Balears - E-mail: andres_pons@jet.es
Tels. 971 511 875 - 971 512 025/ Fax 971 511 875

Reus & Ginel

ESTILISTES

C/ CATEDRÀTIC BARTOMEU OLIVER
TEL. 971 870 583
07350 BINISALEM

CAN MATEU

CAFETERIA

Especialitat en Berenars

C/ Antoni M.^a Alcover, 6
Tel. 87 05 38
07350 Binissalem (Mallorca)



CRISTALERIA RUBINES, S.L.

CARPINTERIA METÀLICA
ESPEJOS Y CRISTALES
MÁMPARAS BAÑO
PERSIANAS DE ALUMINIO
CERRAJERÍA EN GENERAL

Francesc de Borja Moll, s/n
07350 Binissalem (Mallorca)
Tel. 971 51 10 76
Mòbil: 630 904 982
FAX: 971 87 02 06

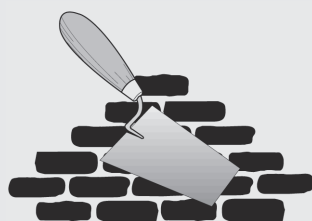

TONI SERVERA

TREBALLS DE CONSTRUCCIÓ

en guix, pladur, plaques desmuntables i decoració

Binissalem · mòbil: 637 002 151



OBJECTIU CRÍTIC

J. PERELLÓ

Regular: * Interessant: ** Bona: *** Molt Bona: **** Obra Mestra: *****



Up

Up conta la història d'un venedor de bufetes de 78 anys, *Carl Fredricksen*, qui, finalment, aconsegueix dur a terme el somni de la seva vida enganxant mils de bufetes a la seva casa i sortir volant rumb a Amèrica del Sud. Però descobreix, massa tard, que el major dels seus mals somnis s'ha embarcat també en el viatge: un explorador de la jungla anomenat *Russell*, de vuit anys d'edat i amb un optimisme a prova de bombes.

Simplement, una obra mestra, en la qual, el recurs de les tres dimensions és empleat amb una sabiduria com poques vegades s'ha vist.

Radio encubierta

El 1966, l'època del millor pop anglès, la BBC només emitia dues hores de *rock and roll* a la setmana. Però la ràdio pirata inundava el país amb *rock i pop* les 24 hores, i 25 milions d'oients, més de la meitat de la població, escoltava cada dia als pirates. Però les emissores encobertes criden l'atenció del govern, que decideix anar a pels drogadictes, il·legals i fornicadors. Perseguit per les naus del govern, el vaixell de *Radio Encubierta* xoca contra una roca i comença a enfonsar-se enmig del mar del Nord, davant la indiferència dels polítics. Els seguidors de l'emissora es llancen al mar per salvar als seus locutors.

**



VÍDEO-CLUB

*



Trainspotting

Trainspotting

Trainspotting és una pel·lícula escocesa, rodada el 1996 i dirigida per Danny Boyle, basada en la novel·la homònima escrita per Irvine Welsh. La me recomanà el meu amic, Bestard, sobretot per la gran banda sonora que té.

La pel·lícula tracta d'una guarda de penjats per l'heroïna que, durant tot el dia, només pensen on l'han de pegar per aconseguir la seva dosi.

Una de les escenes més fortes és la d'una joveneta, mare d'un nadó, a qui veuen, seguit seguit, al costat del grup de drogadictes, tirats al terra, mentre ell camina a quatre pates sobre un trispol ple de xerriegues.

Al principi del film també es veuen escenes molt desagradables, com per exemple, quan al protagonista li cauen dos supositoris dins la tassa del wàter –que ja vos podeu fer una idea de lo brut que estava– i comença a aficar-hi la mà per treure'ls, i acaba que hi afica fins i tot el cap.

Però bé, també hi ha moltes d'escenes amb un toc d'humor que només entenen els britànics.

BAR · PANADERIA · PASTISSERIA

Ca n'Antònia



Pare Payeras, 1 baixos · Binissalem · Tel. 676 361 065



María del Carmen i Verónica

- Manicures / Pedicures
- Tractaments facials
- Tractaments corporals
- Aparatologia de darrera generació
- Dermoabració
- Fotodepilació
- Depilació elèctrica
- Productes dermocosmètics
- Solàrium
- Maquillatges de festa i núvia
- Micropigmentació
- Xocolateràpia i aromateràpia; etc.

Centre
d'estètica

Joan Josep Amengual i Reus, 14
Binissalem
Telf. 971 51 23 97

Llorenç Rosselló Bestard

ELECTRICISTA AUTORITZAT N° 853



- Línies elèctriques aèries
- Línies elèctriques subterrànies
- Manteniment
- Canvis de tensió
- Instal·lacions domèstiques
- Instal·lacions industrials
- Energia solar i eòlica
- Telecomunicacions
- Domòtica
- Antenes de TV
- T.D.T. (televisió digital terrestre)
- Termos elèctrics
- Porters i vídeo porters
- Calefacció de baix consum
- Il·luminació motors espa

C/ Selva, 25 · 07350 Binissalem · Tel. 971 51 13 24



- **Excavacions**
- **Muntatge de piscines prefabricades**
- **Serveis forestals**
- **Retro excavadores i picadores fins a 22 tonelades**
- **Neteja de finques**
- **Servei de Retro desbrossadora**
- **Transports de graves i materials de construcció**
- **Transport d'aigua potable**
- **Venda de llenya i terra per a jardineria**

C/ Reverend Llorenç Pons, 30 A. 07360 Lloseta
971 51 90 15 - 653 49 87 10

mvrtransportsiexcavacions@yahoo.es

CINEMA

Projecció de la pel·lícula *Zhao*, en la qual hi ha participat el jove de Binissalem, Miquel Àngel Rosselló Bibiloni

Inclusa dins el marc de les Festes des Vermar, el diumenge 20 de setembre, a les 20:30h, al teatre, es durà terme la projecció del llarg metratge *Zhao*.

Dirigida per la valenciana Susi Gozalvo i protagonitzada per Miguel Ángel Silvestre (El Duque) i Menh-Wai Trinh, compta amb la participació del binissalemer Miquel Àngel Rosselló, com ajudant de producció i figurant (foto).



A la revista del passat mes d'octubre ja ens fèiem ressò i destacàvem l'experiència del jove binissalemer en aquesta producció independent valenciana, com també l'estrena de la pel·lícula, d'ençà de la qual –novembre de 2008– ha participat en molts de festivals de cinema recollint innumerables guardons. Per a més informació adreçau-vos a la web: www.zhao.es

Fitxa tècnica: *Zhao*. Drama. 2007. Espanya
Direcció: Susi Gozalvo / Guió: Susi Gozalvo i Rafa Botella / Protagonistes: Miguel Ángel Silvestre i Menh-Wai Trinh / Durada: 91 minuts

LA PENÚLTIMA PRODUCCIONES Y CONTA CONTA PRODUCCIONS PRESENTAN

ZHAO

UN FILM DE SUSI GOZALVO

UNA DIFÍCIL DECISIÓN: QUEDARSE CON ÉL O VOLVER AL PAÍS QUE LA VIO NACER, CHINA
"Declaración de amor de una madre a sus hijos contada con originalidad y magia" La Kibara's del Cine Español

FESTIVAL DE MILADA
FESTIVAL DE TUNISIA
FESTIVAL DE TANGHER
FESTIVAL DE TANGHER
FESTIVAL DE TANGHER
FESTIVAL DE TANGHER
FESTIVAL DE TANGHER

MENH WAI MIGUEL ÀNGEL SILVESTRE

CHRISTINA MÜNDER WUYUN LI ALEJANDRA MONTÁNEZ PILAR YUAN JOSÉ LUIS SILLA

WWW.ZHAO.ES

Productor General: LUIS RODRIGO VICENTE BRUCEZ. Director de Producció: SUSI GOZALVO. Director de Fotografia: PABLO GONZALEZ. Escena per SUSI GOZALVO, RAFA BOTELLA, MARI GARCÍA SÁNCHEZ. Producció: LUIS RODRIGO, RAFAEL PASCUAL. Director: ANDRÉS MESA LÓPEZ, DANIEL LLOP, JOSÉ FERNÁNDEZ YRIZ. Música: VICENTE BARRAL, SUSI GOZALVO. Montatge i Edició: ALBA GUARDEA, CHYRMA AYALA. Vestuari: SANTIAGO BENEJUNYER, OSCAR GARCÍA, OLGA RAMÍREZ. Direcció Artística: JESSIE CASABAYOR, SUSI GOZALVO. Soànd: ALFONSO HERVÁS, MARCOS ENRIQUETA, DANIEL SORIANO. Ajudants de Direcció: FELIX TEJERA, ELISA JULVE. Coproductors de Càmera: PEP MELLÁN, CARLOS ORTEGA

Un conte

contat per na Margalida Ripoll



EL BARQUER

Hi havia una platja d'una sorra quasi transparent. No molt lluny hi desembocava un riu, el qual, quan les aigües es barrejaven amb les del mar, es produïa una mena de misteri.

Molta gent ho havia assenyalat. Ningú no ho podia saber, ni mai més ho esbrinaria... perquè si no fos així, de veritat, ja no tendrien raó de ser... els silencis i tot allò que els envolta.

Per això mateix aquest paisatge, de la platja, del mar i del riu, tenia les set històries.

Diuen que quan fosquejava hi apareixia un barquer que navegava i remava, sempre a contra corrent, bellugadís. Era vell, i a vegades cantava una antiga cançó que ningú reconeixia....

“De lluny, una princesa vengué que era més bella que el Sol, però que venia, tot ella, de dol carregada, com si estigués sola enfront d'un món, només...”

Semblava que el riu, els núvols i l'aire temessin que es produís un miracle.

Llavors el prodigi es desencadenà, perquè un fort vent aparegué.

El barquer mantengué els ulls oberts del tot, ja que tengué una por que no es podia ni mesurar. Però ben aviat el vent s'amagà. Fou quan se separaren les aigües i aparegué un piano amb el seu músic; alhora un violí dibuixà en l'aire una melodia. Aquest indret s'albirava com un paratge poètic i sense guerres.



Tan sols un amor universal hi tendria per tot nord. D'aquesta manera les lluites s'hi veurien bandejades; hi lluiria el Sol d'una harmonia esventrada als quatre vents, d'una parla bella com quan corren unes aigües, pel canal de la vida. Després, ja sense destorb, ressonarien els cants, d'un món nou, que no seria el que coneixem.

INFÀNCIA



Xesca Rosselló

S'han acabat les vacances. En aquest número d'agost tocava el torn a un nin i per això hem parlat amb en Sergi Oliver, d'onze anys d'edat i estudiant de 6è de Primària al col·legi l'Assumpció.

Sergi, ara que acabam de començar un nou curs escolar, has pensat qualche pic en què t'agradaria ser quan siguis gran?
M'agradaria arribar a ser jugador de futbol professional i quan m'hagués retirat, després m'agradaria ser entrenador.

Amb aquesta devoció pel futbol, deduem que és el teu esport.

Sí, som jugador de futbol dels Alevins del Binissalem. Record que quan era ben petit ja me feia ganes jugar-hi perquè els meus germans grans també hi jugaven.

Quants germans sou? Que tal la relació entre voltros?

Tenc dos germans més grans, i, més o manco, ens duim bé; com tots els germans, supòs.

I a part del futbol, tens qualche altre hobby?

Sí, i està relacionat, precisament, amb aquest esport: estic fent una col·lecció de minibotes de futbol.

I per exemple, el cinema, t'agrada? Quin actor t'agradaria ser si poguessis escollir?

Sí, clar, m'agrada el cinema. I quant a actors, el meu preferit és en Brat Pitt. Pens que és un bon actor. I té doblers.

Doblers!!! Has pensat mai què seria el primer que faries si te tocàs la loteria?

Clar que sí. Comprar-me una finca d'una quarterada.

Un menjar preferit i un no.

M'encanta el bistec arrebossat. En canvi, les lleties no m'agraden.



Entrevista a
Sergi Oliver



DE DILLUNS A DIVENDRES ☎ 971 51 21 51

07.00 / 09.00 *Bon dia, bon despertar*
Notícies del dia, comentaris, dosis musical i ritme.
Realitza i presenta: Paco Flix.

09.00 / 12.15 *El matí és ben nostre*
El millor "magazin" d'actualitat del dia, amb entrevistes, participació directa a l'estudi i a través del telèfon. Acurada música d'ahir i de sempre. Espais especials fixes intersemanals.
Realitza i presenta: Toni Celià

12.15 / 13.00 *Esports*
Informació esportiva des de Sa Pobla Ràdio

13.00 / 13.30 *Informatiu migdia*
Notícies insulars, comarcals i locals.
Realitza: Paco Flix

13.30 / 15.00 *COSES NOSTRES*

15.00 / 17.00 *SALSAMANIA*
Informació de la comunitat llatina
Presenta: Aldo Arizmendi

17.00 / 18.00 *Trans music expres*
Realitza: Rafel Ramis

18.00 / 20.00 *Estació 107*
Realitza: Beatriz Pedreira

20.00 / 20.30 *INFORMATIUS*

20.30 / 22.00 *Els colors de la nit*
La ràdio personalitzada a l'estil dels nostres col·laboradors.
Els divendres, a les 22h: 'Parèntesi'
Realitza: Andreu Bestard.
Una altra manera de viure la música.

22.00 / 00.00 *RUMBEANDO*
La selecció de la millor música llatina
Realitza: Dj Joao

www.radiorobines.com



PUB P'DAL



Passeig des Born,8
Tel.: 51 10 61 - Binissalem

JOVES DE FESTA!



El darrer dissabte d'agost ...

L'elecció de Vermadores i Vermadors és festa per a molts de joves, tant pels qui voten com pels qui són votats, i més encara pels escollits, com va ser el cas de l'al·lota de la foto, Catalina Victòria, la nova Vermadora Major.



Noel Capó

Cercant a Google –gran font de sabiduria de les noves generacions– surten 1.300.000 resultats amb el seu nom. I jo vaig decidir parlar

d'ell quan vaig veure un anunci de gelats amb una cançó seva. "A n'aquest el conec –vaig pensar– és en Gavin DeGraw".

Gavin DeGraw va créixer entre músics, i és que els seus germans ho eren. Tot i que el seu pare era guarda de presons i sa mare una especialista en desintoxicacions.

Gavin va començar a cantar i a tocar el piano als 8 anys d'edat.

Amb una combinació d'artistes que van des de'n Ray Carles a en Sam Cooke, gràcies a ells va trobar un poc de sentit a la seva pròpia música.



Gavin DeGraw

Originari de Nova York, toca el piano des dels 8 anys

El març de 2009 sortí a la venda el seu darrer treball anomenat *Free*, on hi destaquen *Stay* i *Mountains to move*

La seva primera banda musical la formà amb el seu germà, Joey, i així començà a escriure les primeres cançons.

Originari de South Fallsburg, Nova York, ha aconseguit posar dos dels seus temes com a capçalera de dues conegudes sèries de televisió. Són els temes "I don't wanna be" i "In love with a girl", actuant ell també a les sèries i tocant-hi les seves cançons.

Discografia

Charriot és el nom del seu àlbum de debut, un disc del que ha venut més d'un milió de còpies (Platí) i ha obtingut varis singles d'Or. "I don't wanna be" és un tema on

parla que ell no volia ser com els seus pares; es volia dedicar a la música, com el seu germà Joey. Amb aquest tema va arribar al número 1 al TOP 40 de la ràdio.

Al disc també hi podem trobar temes com "Follow trough", que és el que s'escolta a l'anunci dels gelats; "Charriot", que dona títol al disc, o "Belief", una de la que més m'agrada.

Després d'editar el disc es va tancar a l'estudi per gravar "Charriot Stripped", una versió acústica i íntima de l'àlbum a una sola veu.

Gavin DeGraw és el nom del seu segon disc d'estudi.

Va ser el 6 de març de 2008 quan sortí a la venda, i en ell s'hi reuneixen cançons com "In love with a girl", un tema rock molt alegre. D'altra banda, "Medicate the kids" és una clara cançó protesta amb la qual es demanen medicines per als infants; o "We belong together", un tema lent que destaca pel so elèctric de les guitarres que li donen vida.

El març de 2009 va sortir a la venda el seu darrer treball anomenat *Free*.

He de confessar que l'he escoltat mentres redactava aquest article i, sa veritat, m'ha deixat una molt bona impressió. Lletres i cançons ben treballades de les quals en destacaria "Stay", el *single* de presentació de l'àlbum, "Mountains to move" i "Dancing shoes", que m'ha agradat molt.

Curiositats

A Dinamarca són molt fans de Gavin DeGraw, ja que ha situat els seus àlbums a les posicions 1, 3 i 29, respectivament, de la llista de vendes.

La seva música s'ha venut també a Itàlia, Regne Unit, França, Suïssa, Suècia, Noruega, Holanda, Nova Zelanda, Bèlgica, Irlanda, Austràlia i Canadà.

Ha participat en gires de promoció amb gent com Jason Mraz o Maroon 5, i també ha estat de promoció a la majoria de Shows i "Late nights" dels Estats Units.

Per a més informació, la seva web és: www.gavindegraw.com

PIZZERIA Es Clot



- Fins a 40 varietats de Pizzas
- Més de 20 receptes de pasta

Obert de dimarts a diumenge
(dilluns tancat, excepte festius)
Horari: de 11 a 15h i de 19 a 23:30h

C/ Joan Josep Amengual i Reus, 43 A

Tel. 971 512 248

Be
Binident



Sa Coma, 21
07350 Binissalem
tel.&fax 971 886 398
consulta@binident.com
www.binident.com

Binident empresa jove, dinàmica i amb experiència, neix per cobrir la creixent demanda en serveis odontològics, a una població amb dificultat per a l'accés a aquests.

Un servei especialitzat, integral i personalitzat en ortodòncia, implantologia, estètica i prevenció bucodental.

El nostre objectiu és oferir-li la màxima qualitat assistencial des del primer contacte. Amb unes instal·lacions completament equipades amb tecnologia d'última generació, instruments de bioseguretat i nous materials.

A l'avantguarda de la seva salut i estètica bucodental



• Implantes



• Sistema digital de radiologia bucodental

El Binissalem comença la lliga amb dues derrotes

Els blaus perden per la mínima dins Arenal i, a casa, contra el Mercadal, de penal

Començà a rodar la pilota pels camps de la Tercera Divisió Balear, però no amb molt bona fortuna per al primer equip del Binissalem, ja que els dos partits disputats fins ara han acabat en derrota per la mínima.

Així, es perdé per 1 a 0 dins s'Arenal (29/08/09), un equip que ha donat la sorpresa en aquest començament de lliga, guanyant també dins Santanyi.

Tal vegada la nota positiva d'aquell primer partit la trobem en el debut del jugador binissalemer, Jaume Moyà Comas.

Per altra part, els blaus també foren derrotats, a casa, contra el Mercadal; un equip que, tot i semblar inferior, va saber defensar-se i, amb un gol de penal, s'endugé els tres punts.

Vist això, està clar que l'equip està notant la llarguíssima temporada que li tocà viure i algunes baixes importants en aquest inici de competició, com la de'n Plata o de'n Toni Oliver, qui, fins d'aquí a dues setmanes, no podrà reincorporar-se a la tasca degut a una lesió.

Incorporacions

Per a aquesta campanya, el Binissalem ha incorporat quatre jugadors: en Toni Fonts (porter), en Dani Pascual (centrecampista), en César Collado (mitja punta) i en Xus Seco (davanter); aquest darrer, fill del conegut metge del poble, Jesús Seco, qui està causant una bona impressió en aquests primers partits de lliga.



L'onze inicial del partit contra el Mercadal.

Primera Regional

L'altre equip que també ja ha començat la lliga és el filial. L'equip de Primera Regional, entrenat enguany per Miquel Llabrés, perdé el seu primer partit dins La Unió per 3 a 1.

Gespa i seients individuals

Finalment, ha estat descartada l'opció de canviar la gespa durant el mes de setembre o octubre. Així, serà el proper estiu quan es faci.

Per altre lloc, on sí hi ha millores ja començades és a la grada, on s'hi van instal·lant seients individuals (foto).



EQUIPS I ENTRENADORS

Tercera Divisió. *Tomeu Pons*
 Primera Regional. *Miquel Llabrés*
 Juvenil. *Rafel Ramis*
 Cadet. *Joan Villalonga*
 Infantil 1ra. *Jaume Ripoll*
 Infantil Futbol 7. *Jaume Arrom*
 Aleví 2na. *Miquel Àngel Torrens*
 Aleví 3ra. *Nico Miquel*
 Benjamí Futbol 7 A. *Andreu Daviu*
 Benjamí Futbol 7 B. *Xesc Pol*
 Benjamí Futbol 8 A. *Bernat Armijo*
 Benjamí Futbol 8 B. *José Contreras*

ESPORTS



Tennis

Torneig entre alumnes

Durant tot el mes de juliol es disputà el torneig intern entre els alumnes de l'Escola de Tennis, els resultats del qual foren els següents:

- **Categoria de 4 a 7 anys:**
finalista: Joan Gomila
campion: Pep González
- **Categoria de 8 a 11 anys:**
finalista: Sergi Horrach
campion: Joan Lladó
- **Categoria de 12 a 15 anys:**
finalista: David Jiménez
campion: Cristian Lama

- **Categoria adults femení:**
finalista: Maria Margalida Coll
campiona: Marga Socias
- **Categoria adults masculí:**
finalista: José Miguel Montiel
campion: Toni Camon

Campionat d'Espanya Streetennis l'Oreal Cup

Un any més el Tennis Club Binissalem participa en aquest campionat d'Espanya que, en aquesta ocasió, només es disputa entre nins de fins a 10 anys. Des del Club lamenten que no hi puguin participar els adults, ja que en l'edició passada quedaren campions de Balears en les categories masculina i femenina.

Cal recordar que aquest any, a la fase local, ha quedat com a finalista en Rafel Rojas i campió en Francesc Arnau Pol, tennistes que, a més de material esportiu, aconseguiren el diploma de finalista i campió.

L'entrega d'aquests trofeus, els dels campions del Rànking i dels campions, finalistes i semifinalistes de Sant Jaume es dugué a terme enmig d'una diada celebrada al *mesón Los Patos*, al Port d'Alcúdia, on tots els assistents pogueren gaudir de parc infantil, piscina i una bona paella. L'entrega de trofeus del torneig Intern comptà amb l'assistència del batle, Jeroni Salom.



BAR LLUIS

TAPAS Y BOCADILLOS

local climatitzat

Avda. Antoni Morey, 14. Binissalem. Tel. 971 51 20 21



GOMILA

www.ciclogomila.com

07350 Binissalem

C/ Conquistador, 18
Telf. 971 51 19 32
Fax 971 51 20 51
binissalem@ciclogomila.com

07009 Palma

C/ Eusebi Estada, 84
Telf. 971 29 22 55
palma@ciclogomila.com

Ciclisme

Més victòries per a Gomila

Els corredors del G.D. Gomila segueixen aconseguint victòries de renom. Aquest mes d'agost, varen ser presents a les diferents curses celebrades a pobles com ara Can Picafort, Artà, Cala d'Or, Sineu, Campos, s'Estanyol, Porreres, Sant Joan, Felanitx o Ses Salines, en les quals han demostrat estar a un bon nivell, aconseguint alguns resultats destacables.

Així, les curses d'aquest mes d'agost començaren a Can Picafort, on en Rafel Miralles, després d'una llarga fuga, va aconseguir la segona posició a la classificació general acabant com a primer màster 30. A més, en Miquel Àngel Cladera va ser el millor sènior de la cursa.

La setmana següent, a les festes d'Artà, en Rafel Miralles es va treure el mal gust de la segona posició en què havia quedat la setmana anterior i aconseguí una treballada victòria, arribant en solitari a la meta.

A les festes d'Artà, en Rafel Miralles aconseguí una treballada victòria, arribant en solitari

El dia següent, a la cursa de Cala d'Or, va ser el torn de n'Abdon Vich qui, arribant en un grupet reduït de corredors, va encarar la recta de meta en primera posició i, desgraciadament, en els darrers metres va foradar la roda i fou superat per tres corredors d'altres equips.

D'altra banda, a les curses de Sineu, Campos i s'Estanyol alguns corredors de l'equip, n'Abdon Vich, en Miquel Àngel Cladera, en Xisco Barceló i en Manolo Fernández no hi van poder assistir degut a que es trobaven de viatge en bicicleta pels



Pirineus, juntament amb en Miquel Gomila, director esportiu de l'equip, i en Toni Vallès, conductor del cotxe i ajudant en carrera del director esportiu.

En aquest viatge els corredors varen dur a terme entrenaments molt durs per algunes de les mítiques muntanyes dels Pirineus com ara Tourmalet, Aubisque, Aspin, Marie Blanc, Hautakam i Luz Ardiden. A les curses disputades al llarg d'aquella setmana, en Biel Vanrell va ser el millor sènior a la cursa de Sineu, mentres que en Rafel Miralles va tenir dues actuacions destacades, acabant sisè a la cursa de Campos i tercer a la de s'Estanyol.

A la tornada del viatge, en Miquel Àngel Cladera aconseguia la novena posició a la cursa de les festes de Porreres, quedant classificat com a primer sènior.

La següent cursa es disputà a les festes del poble de Sant Joan, en la qual l'equip va tenir una actuació destacada, aconseguint en Rafel Miralles ser el segon classificat a la general, només superat pel professional Toni Tauler, i sient el millor màster 30. Per la seva part, en Biel Vanrell va ser el millor sènior de la cursa. El dia següent, a Felanitx, es va iniciar l'esperada *Challenge de Tardor*, un conjunt de curses que es

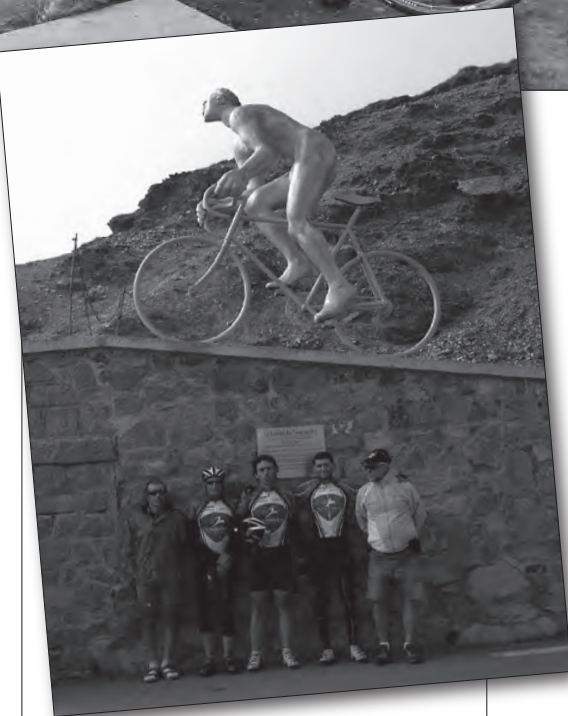

disputaran entre els mesos d'agost i setembre. En aquesta cursa es va arribar amb tot el grup de corredors a l'esprint final i era en Rafel Miralles qui aconseguia la sisena posició i en Miquel Àngel Cladera la desena.

Dins aquest mes de setembre es disputaran les següents carreres d'aquesta *Challenge de Tardor* a Inca, Lloseta, Palma i Son Servera.

Finalment, cal recordar que el pròxim **10 d'octubre** el Club organitza la cursa amb motiu de les **Festes des Vermar**, on s'espera una gran espectació.

EXPOSICIÓ I ELABORACIÓ DE PEDRES, MARBRES I GRANITS



Avda. Antoni Morey, 4 - 07350 Binissalem (Mallorca)
Tel. i Fax: 971 511 087 - email: pedrenyal@auna.com



**JAUME
INSTAL·LACIONS**

Instal·lador Autoritzat 2030

ELECTRICITAT
AIRE CONDICIONAT

Jaume Rubí Pol
Des fang, 23
07350 Binissalem
660981413

Instal·lacions i
manteniment

**Guim
Rosselló**



Llorenç Villalonga, 19
Telèfon i Fax: 971 512 126

Fontaneria, Calefacció, Gas, Piscines, Regs, Aire Condicionat, Plaques Solars i Tractament d'Aigua amb Descalcificadors i Osmosis Inversa

Amb carnet d'instal·lador autoritzat per la Conselleria de Comerç i Indústria del Govern Balear
Carnet imprescindible per poder realitzar instal·lacions i revisions de gas, calefacció i aire condicionat

NOVETATS TÈCNIQUES

Manteniment de xarxes

• Desembossadores per pressió d'aigua
Equip de neteja amb aigua a alta pressió.
Per a tuberies amb diàmetre de fins a 400 mm.



• Equip TV Tiny CS-3000
Càmeres d'inspecció de tuberies
Equip compacte de color per a inspecció de tuberies
(50 a 400 mm) que inclou càmera, cable d'empenta
i pantalla de visualització. La sortida de vídeo
disponible es pot connectar a una gravadora de
vídeo, monitor adicional, etc.,



BIP BIP

SUPERMERCAT JUANA-CATI
(antic can Curt)

C/Rectoria, 20 · 07350 Binissalem · 971 51 10 66

CANYELLES

Excavacions i transports, material de construcció,
serveis d'aigua potable i de terra per a jardins

C/ Escola Graduada, 34. 07350 Binissalem. Tel. 971 51 11 34



Antoni Pons

Els Joves des Trui; els caps dels escoltes; els monitors de l'esplai; els catequistes i altres voluntaris de la parròquia; els voluntaris

d'atenció social; molts dels col·laboradors de la gran quantitat d'equips d'esports que hi ha a Binissalem; els col·laboradors de les dues revistes de Binissalem; els membres de les APIMAS; els membres de la junta directiva de l'Associació d'Empresaris; de l'Agrupació de Fires i Festes; del Club de la Tercera Edat; de la Segona Edat; de l'associació de petanca; de l'associació colombòfila; dels Enofiles de la Parra; del Club Ciclista; els dimonis; els geganters; els amics dels cavalls; tots els col·laboradors de les festes, ... tota aquesta gent i molta, molta més (no he parlat de les agrupacions locals dels partits polítics, però també) dediquen molt de temps als altres, de forma totalment gratuïta, sense cobrar res per això.

N'hi ha molts que no s'ho creuen, però és així. Hi ha gent que és capaç de dedicar part del seu temps als altres de forma altruista i moltes vegades posant-ne dels seus. Quan era cap dels escoltes, cada un parell d'anys, algun pare comentava que se pensava que els caps/monitors cobràvem (jo les contestava que els caps no cobren res i fins i tot algunes despeses anaven a compte seu). Darrerament, en altres àmbits, he sentit comentaris com aquests, alguns malintencionats, dubtant del interès de binissalemers que, me consta, perden hores i hores del seu temps en benefici dels altres.

A Binissalem és un poble on precisament hi ha molta, moltíssima de gent voluntària: uns dirigint associacions (socials, culturals, sindicals, empresarials, esportives, de temps lliure,

Ho feim per egoïsme

És la manera que hem trobat de ser un poc més feliços

gastronòmiques, polítiques, ...) i d'altres simplement col·laborant amb les festes, amb una activitat concreta, fent un servei social,...

Vull dir també que amb les diferents associacions que he participat sempre he anat coneixent gent nova (a molts les havia saludat pel carrer i poc més) i vos puc assegurar que me n'he duit moltes, moltes

N'hi ha molts que no s'ho creuen, però és així. Hi ha gent que és capaç de dedicar part del seu temps als altres de forma altruista i moltes vegades posant-ne dels seus

sorpresa del temps, les ganes, la dedicació, la il·lusió i la implicació de moltíssims, moltíssims de binissalemers per fer feina pels altres. Uns més i d'altres manco, uns amb unes aptituds i uns amb unes altres, però tots aporten el que poden.

Una de les frases que me quedaren del fundador de l'escoltisme, Baden Powel, diu allò de "la millor manera de ser feliç és fent feliç als altres". Per això, a tots aquells que encara les costi creure que tota aquesta gent dedica temps als altres sense esperar res a canvi, les dic que tenen raó, que no ho feim per no res, que ho feim per egoïsme. Aquesta és la manera que hem trobat de ser un poc més feliços.

Bona Vermada a tots



Piedras Bellveure, s.l.

Francisco Pérez
(ES POLLENSÍ)

PEDRA DE BINISSALEM

Finca Bellveure, s/n. 07350 Binissalem (Balears). Tel. 607 82 95 58

Motor Binissalem

Camí de s'Aigua, 40
☎ 971 87 04 10
07350 Binissalem



CITROËN

Servei Oficial Citroën



Citroën GRAND C4 Picasso 7 places



Citroën C5



Citroën C4 Picasso 5 places



MARGES KIKO

(Tronxo)

Col·locació de Pedra

c/ Poligon, 10 - Parcel·la 94
07350 BINISSALEM Mòbil 676 79 21 85

Perruqueria Carme



C/ Antoni Torrandell, 20
☎ 871 911 684
07350 Binissalem

OPINIÓ

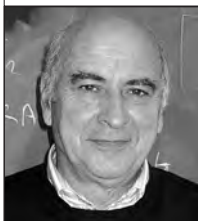

Bernat Forteza

La festa és un moment de ruptura dins la vida quotidiana, «un valor ètic necessari per a l'harmonia i el bon desenvolupament

de l'existència personal» (Francesc Torralba). L'home no és sempre "laborans", sinó també "festivus". La festa forma part del ser humà. Sense festa, difícilment la humanitat podria subsistir. L'home "laborans" ha de conviure amb l'home "festivus".

L'oci necessita d'una educació perquè es converteixi en una part força important de la nostra vida. La feina i la festa conviuen, una necessita de l'altra. A vegades hem sentit dir: «S'ha passat tota la vida fent feina», o tot el contrari: «És un gandul, no en fa ni brot». La feina i l'oci es complementen. És veritat que «la feina és santa i assenta», però també és molt bo fer una aturada i dedicar un temps a l'oci; ho necessitam per mantenir un equilibri existencial. Promoure la festa, implica unió i reforça

penúries i angoixes que vénen sense cridar-les. La festa és un obrir-se, canviar de rol, fer que la vida humana es relacioni. I és que la festa ho aconsegueix; reuneix familiars, amics i també gent desconeguda, perquè facem de la festa un valor necessari per poder compartir tots plegats. Ja ho deia Richard Wagner: «La festa no està dins les coses sinó dins nosaltres mateixos». Per poder subsistir dins aquest món són necessàries les festes perquè alegren el cor de l'home; i això és bo.

d'un mes de verema, necessitava explicitar-ho amb una gran festa. Els veremadors s'aixecaven a les quatre de la matinada i acabaven la jornada entrada de fosca.

Maria Antònia Salvà:
«Vi de Binissalem que sap el secret suprem de fer gloses encertades»

**La festa és un obrir-se,
canviar de rol, fer que la
vida humana es relacioni.
I ho aconsegueix**

El darrer dia, quan havien acabat de veremar, «trèiem força de flaqueza i tots mos tiràvem an es carrer, per fer bulla. Sa verema havia acabat! Es mateixos carros d'es vermar, carregats aquest pic de ses vermadores joves, ben empiulades i encitronades, feien

APRENDRE A CONVIURE (XII)

La Festa

L'oci necessita d'una educació perquè es converteixi en una part important de la vida

la necessitat de seguir lluitant perquè la nostra realitat sigui més lleugera.

La festa no és una manera de fugir de les nostres responsabilitats, sinó que les persones necessiten el goig de la festa per sentir-nos més humans.

No podem perdre mai la capacitat de fer festa; ans tot el contrari, la festa fa que celebrem la nostra existència, malgrat les

Pensem en la festa de sa Vermada. Durant aquests dies Binissalem gaudeix d'aquesta festa molt especial, i no només a nivell personal, sinó també col·lectiu. Sa Vermada compartida ens uneix i crea llaços d'amistat. Tots ens sentim feliços; la felicitat mai és egoista sinó que ha de ser compartida. La festa ens fa sentir el plaer de comptar amb els altres. Menjam, bevem i dansam; i no de manera individual, sinó amb tota aquella gent que ens envolta.

Binissalem acull tothom per compartir la festa del vi. Llorenç Moyà i Gilibert ja deia referint-se a Binissalem: «Orgull de pedra i estirp (...) un record de joia antiga»; i na Maria Antònia Salvà: «Vi de Binissalem que sap el secret suprem de fer gloses encertades». Antigament, Binissalem, després

sa ronda p'es carrers principals, convidant tothom a s'alegria i a sa festa» (Joan Llabrés i Jordi Vallespir, entrevista a l'amo en Miquel Martorell Vidal i na Maria Morro Lladó). Na Maria, en la mateixa entrevista deia: «Ses ximbombes i ses xeremies mos acompanyaven i ballàvem tota casta de balls pagesos: boleros, mateixes, copeos – hi havia es ball de ses vermadores que no hi mancava mai – (...). I tothom feia ululea, acompanyava es ball fent mamballetes. Aquell vespre es vi anava tirat. Tots bevien es que volien. I com que era un vi sense batiar, no vos dic si tothom anava ben alegre!».

Que molts d'anys puguem fer festa!

*Bernat Forteza, mestre d'escola
bernafor@hotmail.com*



Concepció 10 - 12
07350 Binissalem (Illes Balears)
Tel/FAX: 971 51 11 09

DOANA
MARIA
SASTRE

PERRUQUERIA
DONA I HOME

Anselm Turmeda, 16 B
07350 Binissalem

971 886 324

TALLER JOYAS
REPARACIÓN EN CHAPA Y PINTURA

Ptos. GT. Estimate

CON CAMARA
DE PINTAR AL HORNO



taller_joyas@yahoo.es
C/ Pare Payeras, 2
Tel. y Fax: **971 87 06 08** 07350 Binissalem - Mallorca

ESTRIS DE CUINA, PARAMENT DE LA LLAR
C/. REG, 5 BINISSALEM. TEL. 87 02 39



Masset

EXCAVACIONES Y DESMONTES
TRANSPORTE MATERIAL
PARA CONSTRUCCIÓN

JUAN TONI RAMIS ROSSELLÓ

C/. Miguel Malonda, nº 5 • 07350 Binissalem • Mallorca • Balears
Tels. 971 511 331 • 615 154 963

HERBES

Des de 1898

Túnel

MESCLADES

DESDE 1898

Túnel

MIXTAS MIX

www.tunel.com

BEBE CON MODERACIÓN. ES TU RESPONSABILIDAD.

Bodegas Túnel, S.A. Avenida Príncipes de España, 3 - 07141 MARRATXÍ - MALLORCA
Tel. 971 604460 - Fax 971 604533 - E-mail: info@tunel.com - www.tunel.com



M. A. Barrios

Després de cridar que ve el llop durant mesos, donant a diari xifres de morts per culpa d'un virus que té nom de jugada de "Hundir la flota"

-H1N1- ara resulta que no és tan dolent, que només mata a quatre de cada deu mil persones i que la grip estacionària (bé, la grip que ve cada any) és molt pitjor perquè mata molt més que aquesta que hi ha una vacuna meravellosa que ningú sap del cert si tindrà o no efectes secundaris nocius per a qui se li administri, que embarassades sí, que embarassades no, que nins sí, que nins no, que el nostre país -i la nostra Comunitat Autònoma- estan molt ben preparats a nivell sanitari per fer-ne front, però que no ha arribat ni una sola mostra encara, que de la crida a la tranquil·litat hem passat a voler ser tots grup de risc; ens fan i desfan les informacions: que si no començaran els infants l'escola el dia onze, ara resulta que sí, que vacunaran als metges i demés personal sanitari -els conductors d'autobús, professors, taxistes i pilots d'avió, amb tota la raó, també volen ser vacunats- i ara la majoria del personal sanitari diu que no vol vacunar-se perquè no en saben res d'aquesta meravellosa vacuna que ens ha de salvar -o no- i que encara no ha arribat al país.

Que ve el llop...o no

Ara resulta que el virus H1N1 no és tan dolent

Bé, després de tantes reunions entre polítics, metges i aquesta Ministra que ens ha tocat patir, ara resulta que basta tossir-te a la mà, rentar-te-les després d'haver tossit, evitar tossir i tocar el pom de les portes sense haver-te rentat abans, evitar donar besades, emprar mocadors de paper d'aquells que et deixen el nas com el cul d'una moneia i, baix ningun concepte, donar la mà a ningú.

Sembla també, que aquell virus que matava cents de persones a Mèxic i que s'ha convertit en la gran pandèmia de 2009, no és tan perillós -o sí, això encara no ho saben-. Recordem que el peix blau també era pernicios i ara té Omega3 i no sé què més que el fa collonut per la salut. Inclús recordo que alguns comportaments ens havien de deixar cecs de per vida...



Sembla que aquell virus que matava cents de persones a Mèxic no és tan perillós, o sí, això encara no ho saben

Si algú havia pensat fer d'asiàtic i dur mascareta pel carrer, com quan va començar la bogeria del tema aquest, ara resulta que no es pot afirmar que sigui una bona estratègia per evitar contagiar als demés, cas d'estar infectat.

L'Ajuntament hauria de posar devora dels "pipi-can" uns dispensadors de bosses per a poder tirar els residus bacteriològics d'H1N1, un dia de recollida selectiva de rebuig radioactiu i els capellans haurien d'anular el "donar la pau" durant la missa per un "ala, estimau-vos molt" que és molt més higiènic.

Paco Pol

CALÇATS ARTESANALS
mestre artesà. Venda exclusiva al taller.

Camilo José Cela, 8. Binissalem
Telèfon: 971 51 11 69





VENDA d'ordinadors PENTIUM, de segona mà.
Bon estat i bon preu. Tel. 647 076 986

Ferreteria Can López

Catedràtic Llabrés, 17. 07350 Binissalem. Tel./Fax: 971 51 19 87

*Vols vendre, llogar o
comprar una casa, un pis,
una finca, una caseta...*

Ara a Binissalem



A.P.I. 437 J.Fontanet

C/ Germanies, 16 baixos - Local 1

Materials
per a la
construcció

SERMAC, C.B.

C/ Pou de sa Torre, s/n. Polígon Industrial
07350 Binissalem. Telèfon: 971 87 00 64



Bar Restaurant Robines

Plaça Església, 25
Tel. 971 51 11 36 - 07350 BINISSALEM

de divendres a diumenge **menú nocturn**



FERRERIA ROSCA

Jaume ROSelló i Miquel CAPó

ferrers artesans

- Barreres, portes correderes, portes basculants, escales, arrambadors...
- Mobles de ferro (taules, cadires, llits...)

Carrer Major, 60 - Costitx
679 741 429 (Jaume) - 670 957 243 (Miquel)

El plan E, una iniciativa del govern espanyol encapçalat per José Luís Rodríguez Zapatero, ha suposat una injecció econòmica important per als municipis de l'Estat Espanyol, i en particular per a Binissalem. Aquest pla ha permès executar projectes de millora que d'altra manera difícilment s'haurien pogut emprendre, a més de suposar el manteniment d'una activitat econòmica i d'ocupació ben necessària en els moments de crisi que estam vivint.

D'altra part, quins són els projectes seleccionats per dur endavant amb aquest pla és una decisió que havia de prendre en cada cas el propi municipi, és a dir el govern local, l'ajuntament i els seus òrgans de govern pertinents. Aquesta decisió haurà estat més acertada o no, amb més o manco acceptació o polèmica segons els casos.

A Binissalem l'equip de Govern encapçalat pel batlle Jeroni Salom presentà la seva proposta i l'oposició en presentà una altra. No fou possible un consens global, però val a dir que en alguns projectes sí hi hagué acord. Un dels projectes en els que no hi hagué acord fou, precisament, en la plaça del Rasquell.

La plaça del Rasquell, el seu projecte urbanístic ens agradarà més o menys, però és una oportunitat perduda en molts aspectes. Aquesta plaça és un espai molt gran, l'espai públic més gran que hi ha dins del casc urbà. La seva amplitud, les seves dimensions fan d'aquesta plaça un espai únic al nostre poble. Quants anys passaran fins a tornar tenir una oportunitat com aquesta, fins a tornar tenir un espai com el de la plaça que ens ocupa? Potser mai més es donarà l'ocasió.

Fins fa uns mesos passejant per aquesta zona del poble veïem un espai obert, diàfan, transmetia una sensació d'amplitud, la vista arribava enfora. Certament necessitava alguna intervenció,



La plaça del Rasquell, una oportunitat perduda

Amb l'inici de les obres ens trobam amb una plaça tancada. Hem perdut l'espai obert. En el seu lloc hi ha una plaça amb una reixa

però valia la pena pensar-la bé, meditar-la a fons, perquè aquesta era una oportunitat única. Els espais amples, oberts, on la vista s'allarga, transmeten una sensació de serenitat, de benestar, de llibertat que influeix en les persones i convida a una vida més harmoniosa, més serena. I d'això tots n'estam ben necessitats.

Ara, amb l'inici de les obres ens trobam amb una plaça tancada. Hem perdut l'espai obert. En el seu lloc hi ha una plaça amb una reixa que l'envolta. Quina pèrdua! Però és que, a més, el projecte preveu que estigui tancada, no és només una qüestió temporal a causa de les obres! No acaben aquí les sorpreses desagradables. També hi veiem

créixer edificacions, ciment.. Quina llàstima!

Aquesta plaça bé es mereixia un bon període de reflexió sobre quina havia de ser l'actuació que s'hi dugués a terme en ella, per l'oportunitat única que ja s'ha esmentat abans. Allò que construïm queda en el temps, almenys en un espai de temps llarg. Val la pena que sigui fruit d'una decisió basada en la reflexió llarga i serena, en la que es cerqui la màxima participació dels ciutadans de Binissalem, en la que es puguin aportar idees per a un projecte base, abans de presentar un projecte ja elaborat, que sigui fruit del màxim consens de tots: veïnats de la zona, representants d'associacions, representants de totes les forces polítiques de Binissalem, binissalemeres i binissalemers.

Hem perdut una oportunitat única: de cercar la participació dels qui vivim al poble (hem oblidat potser l'agenda local 21?), de cercar el màxim consens, de tenir un espai únic, ample, obert, sense ciment...

Agrupació Socialista de Binissalem

Restaurant Can Arabí

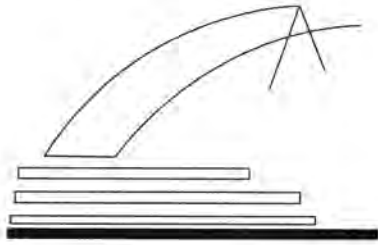

Especialitats: fideus amb conill
i arròs amb salseta

Zona d'acampada - Piscina

Camí Bellveure. Binissalem. Tel. 971 51 22 11



Gestoria Vallés

Catalina Vallés Comas
Gestor Administratiu, Llicenciada en Dret

Anselm Turmeda, 16 Local C.
07350 Binissalem
Tel. 971 870 286
Fax 971 886 260
valles@gestores.net

Peluqueria
Margarita
Oliva



- COSMETOLOGISTE
- CORTES A TIJERA
- MOLDEADOS Y PERMANENTES
- TINTES

C/ Rectoria, 2 1r A · Tel. 971 51 12 92 · Binissalem



Tel. i Fax: 971 87 03 18
C/ Llorenç Villalonga, 21
07350 (Binissalem)



CONSULTORES EN PROTECCIÓN DE DATOS

Lamas & Martínez Asociados, consultores especializados en asesorar a empresas y profesionales de todos los sectores sobre la adecuación y regularización de su estructura a la LOPD, Ley Orgánica de Protección de Datos 15/1999 de 13 de diciembre, de modo que en ningún momento incumplan la citada ley, que es de obligado cumplimiento. Si desea más información pónganse en contacto con nosotros.

Lamas & Martínez Asociados, consultors especialitzats en assessorar a empreses i professionals de tots els sectors sobre l'adequació i regularització de la seva estructura a la LOPD, Llei Orgànica de Protecció de Dades 15/1999 de 13 de desembre, de manera que en cap moment incompleixin la citada llei, que és d'obligat compliment. Si desitja més informació posis en contacte amb nosaltres.

Embotits Artesans de Mallorca, S.L.



Aurora, 7. 07350 Binissalem (Mallorca). Tel/Fax: 971 51 19 17

Camí de Sa Cabaneta, 7
Apartat de Correus, 275 - 07350 Binissalem (Mallorca)
Oficina Tel. 971 511 026 - Mòbil: 677 328 304
lamasmartinezasociados@hotmail.com
www.protecciondatosbalears.com



Jeroni Salom

Amics i amigues

No és el meu costum replicar als diferents escrits que publica aquesta revista mensualment, ja que la llibertat d'expressió ha de prevaldre, però crec necessari aclarir un parell de punts ja que la informació publicada és errònia i pot confondre al lector.

Solars bruts

L'Ajuntament de Binissalem fa més d'un any va enviar una circular a tots els propietaris de solars urbans comunicant l'obligació legal de tenir-los nets i tancats. Alguns solars han estat degudament netejats, però varis propietaris no han estat localitzats oficialment, alguns solars estan pendents de litigi judicial i altres problemes fan que sigui una feina llarga i ferragosa, però dir que no s'ha fet res des de la Regidoria de Medi Ambient falta a la veritat i convindria verificar la informació abans de publicar-la erròniament.

Molí des Rasquell

Aquest Ajuntament va prendre la decisió de col·locar les figures emblemàtiques de la fira de la pedra. Figures regalades i col·locades de forma gratuïta pels nostres empresaris de la pedra: la sínia a la plaça 31 de desembre, on falta col·locar el mecanisme, els bancs al passeig des Born, i ara, el molí a la plaça des Rasquell. Seguirem agraint als empresaris que, de manera desinteressada, ajudin a embellir el nostre poble.

L'Ajuntament fa més d'un any va enviar una circular a tots els propietaris de solars urbans comunicant l'obligació legal de tenir-los nets i tancats

Aclariments i reflexions

Dels solars bruts, del molí des Rasquell i del deute



Deute municipal

Tots estam d'acord i som conscients que patim una crisi fortíssima; tots estam d'acord en que l'Ajuntament ha de pagar els seus deutes amb els seus proveïdors, principalment gent del poble. Tots estam d'acord en fer el préstec i pagar, però ara ve la feina de tornar poc a poc el préstec i, com que no tenim una màquina de fer diners, hem de prendre mesures com reduir despesa, ser rigurosos amb la gestió, hem d'ingressar tots els recursos provinents dels impostos, aconseguir subvencions i aprofitarem l'augment anual de l'IBI (impostat per llei) per tornar el préstec. No és correcte parlar de més endeutament; el correcte és dir que hem tret les factures de dins el calaix i ara, en lloc de deure als empresaris, devem als bancs.

La responsabilitat d'aplicar aquestes polítiques que no són populars és de l'equip de Govern, del que hi havia abans, del que hi ha ara i dels que vendran.

L'avantatge d'ara és que tothom sap el deute que hi ha. No és correcte dir que l'equip de Govern del PP hagi endeutat l'Ajuntament. No hem creat ni un euro més de deute, ben al contrari, hem deixat de gastar més de 1.500.000€. Sempre hem acceptat propostes viables però les demagògiques no funcionen. No vull acomiadar-me de tots vosaltres sense abans convidar-vos a participar en els actes de les festes de Sa Vermada, a fer festa amb seny i civisme, sense fer malbé el nostre patrimoni i respectant a la resta de persones; cal tenir-ho present.

*Jeroni Salom Munar
Batle i President del PP-Binissalem*





Models a can Figuerola

Un dissabte del passat mes d'agost, baixant de ca n'Arabí, ens crida l'atenció la presència, a l'entrada del casal de Can Figuerola, d'una jove model i la seva maquilladora preparant-la per a una de les nombroses sessions fotogràfiques que es duen a terme en una de les sales del casal, reconvertit ara en estudi publicitari.

A la fresca

Ara que l'estiu ja s'acaba és el millor moment per aprofitar de prendre la fresca. Les dones de la foto no en tenen cap dubte.

Així, davant el portal de *ca ses forneres*, cada vespre hi ha una bona tertúlia en marxa.

A més, fotogèniques com són, han quedat la mar de bé, immortalitzades en aquesta imatge; sobretot la primera de l'esquerra. Bé, quasi com si es tractàs d'una postal d'estiu.



Música i ball (en petit comitè)

Seguint amb la línia marcada la passada legislatura, d'intentar animar un poc els caps de setmana del mes d'agost, els divendres hi ha hagut música i ball a la plaça (encara que fos en petit comitè).

L'animador d'aquestes vetllades –o almanco un d'ells– ha estat el locutor de Ràdio Robines, Toni Celià.

Amb un repertori de peces musicals de verbena, alguns fins i tot s'animaren a ballar. Fins i tot s'acostà a la plaça qualche exbatle d'algun poble veïnat.











Benedicció d'un remolc

D'ençà que fa uns anys es recuperaren les Beneïdes, per Sant Antoni, moltes i diverses són les criatures de Déu que han passat per la Santa Benedicció a mans del rector del poble.

Ara bé, el que, segurament, molts no imaginaven veure mai és el rector de la Parròquia beneint un remolc enmig de la plaça, com va ser el cas, el dissabte dia 5 de setembre, durant la celebració de la IV trobada de Gegants.



OCI

 ARIES 21 març-20 abril	 LLEÓ 23 juliol-23 agost	 SAGITARI 23 nov.-21 desembre
<p>Salut: No et posis molt al sol perquè et pot ser dolent. Amor: Espera a que passi la famosa grip A per a trobar-ne un. Petit consell: Prova de fer-te polític, que aquests no tenen crisi.</p>	<p>Salut: Tothom et té enveja per la bona salut que tens. Com ho fas? Amor: De moment la relació no fa aigua però ja li falta poc. Petit consell: Et convé anar a confessar-te pels pecats comesos.</p>	<p>Salut: Encara no has deixat de fumar, idò no esperis a l'any nou. Amor: Mentres no deixis de fumar no trobaràs parella. Espavila! Petit consell: Comença a fer alguna cosa per ordenar la teva vida.</p>
 TAURE 21 abril-21 maig	 VERGE 24 agost-23 setembre	 CAPRICORNI 22 des.-20 gener
<p>Salut: No t'automediquis, consulta primer a un bon metge. Amor: S'ha acabat això de picar, a veure si te poses seriós en el tema. Petit consell: No realitzis cap inversió econòmica, encara és mal moment.</p>	<p>Salut: No prenguis les begudes tan fredes perquè et provoca mal de coll. Amor: Fins que no passi l'estiu no veim res segur. Ja en parlarem. Petit consell: Aprofita el temps lliure. Ten-lo ocupat i que no t'aturin.</p>	<p>Salut: Ses cames te fan figa per a anar a Lluç a peu? Amor: Vigila a la parella perquè veim banyes i no són de caragol. Petit consell: Comença un curs de xinès, diuen que és l'idioma del futur.</p>
 BESSONS 22 maig-21 juny	 BALANCES 24 setembre-23 octubre	 AQUARI 21 gener-18 febrer
<p>Salut: Deixa't anar de polseres curatives, que tot és un negoci. Amor: Quin dilema! Tens dues persones i només en pots triar una. Petit consell: Deixa't aconsellar pels majors qualche vegada.</p>	<p>Salut: T'has descuidat la panxa, posa't tot d'una a fer abdominals. Amor: No et deixes estimar ni que caiguin bombes. Llença't! Petit consell: Regala't un llarg viatge, per exemple, a la Xina.</p>	<p>Salut: Pateixes fort dolor de ventre. Tenim la solució: Valeriana! Amor: Coneixeràs a una persona interessant però no serà la teva. Petit consell: Fes un viatge pel món, sol/a, Vist que no tens compromís.</p>
 CRANC 22 juny-22 juliol	 ESCORPÍ 24 octubre-22 novembre	 PEIXOS 19 febrer-20 març
<p>Salut: Has agafat un petit constipat però tranquil que no és res greu. Amor: Enhorabona, no veim crisi sentimental. Segueix endavant! Petit consell: Per què no et dediques a la literatura, que pot ser bo per a tu.</p>	<p>Salut: Ves a fer-te una revisió de la vista per a estar tranquil. Amor: Per a trobar parella si que has tengut bona vista, bergant!! Petit consell: No siguis tan dominant, deixa comandar una mica.</p>	<p>Salut: No deixis de pendre Viagra, que tens una miula mig morta. Amor: Tens molta feina si en vols trobar un de vertader. Cerca!! Petit consell: No malbaratis els doblers que encara esteim en crisi.</p>
HORÒSCOPS		LES VIDENTS

QUI ÉS?



Té entre 31 i 37 anys

El seu primer llinatge comença per V

És rossa

El seu nom comença per C

Aparells de la casa

El personatge misteriós del passat número era en



Carlos Hermoso

dois amb salseta

secció d'acudits, dites i estranyes conclusions... (sempre i quan arribeu a aquesta pàgina)

Terrible / horrible

Un home demana a un altre:

- Quina és la diferència entre terrible i horrible?
- Terrible és que vengui una ona grossa de la mar i s'endugui la sogra a les profunditats, mentres que horrible és que en vengui una altra i la te torni.



Un d'andalusos

Un andalús demana a un altre:

- En què es diferencien unes noces i un divorci?
- En que a les noces és tot arròs, i en el divorci és tot "paella".



Dites de Groucho Marx:

Després de viure dos anys amb una dona vaig descobrir que els seus gusts eren igual que els meus: tots dos estàvem locos per les dones

Compra la teva camiseta per internet
savermada09.com

També podeu comanar-les
 a **imprès** i cada divendres
 al **mercat** de la plaça de
 Binissalem



1. vinum



2. trepitja



3. visc sv



4. raïm fofi



5. cor



6. vo9



7. infantpeus



8. fideusdino



9. bini



10. raïm



11. taca vo9



12. fideus



TOTES
 LES CAMISETES A
10€

PODEU
 RECOLLIR-LES
 DIA 14 I 23
 DE SETEMBRE
 DE 9 A 22
 HORES

PER A CADA
 TRES CAMISETES
REGAL
 CAMISETA
 BINI V'09



vinylprint.es **ESPECIAL** *camisetes* savermada09.com

Horrach

DECORACIÓ I FOTOGRAFIA



www.regalospersonalizadoshorrach.es

- Revelam les teves fotos
- Quadres de fotos de Binissalem
- Àlbums de fotos
- Marcs per a fotos
- Regals personalitzats amb la teva foto



C/ Ses Germanies, 16 - Local 6 · 07350 Binissalem · Mòbil: 629 915 950 - Telèfon: 971 511 830 - Fax: 971 886 707

ESPAINTERIOR

MOBILIARI

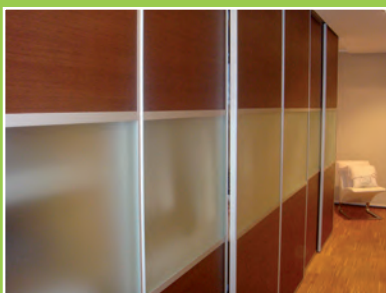

Polígon Son Llaut, vial 3. Nave 1 · Santa Maria del camí · 639 325 365 - espainterior@gmail.com

ESPAIS SOLIDARIS



Els nins acollits a Binissalem i a d'altres municipis, amb alguns dels familiars.

Nins Sahrauís a Binissalem

Seguint el programa *Vacances en Pau*, que l'associació d'Amics del Poble Sahrauí de les Illes Balears posà en marxa fa uns mesos, enguany, cinc famílies de Binissalem han acollit nins procedents dels campaments de refugiats de Tindouf, al sud-oest d'Argèlia.

En total, han estat acollits sis infants, dues nines i quatre nins d'entre 8 i 12 anys d'edat, ja que una d'aquestes famílies en té dos al seu càrrec (foto de la dreta). Un acolliment que començà el 10 de juliol i finalitzà el passat 9 de setembre.

D'aquests sis nins, n'hi ha que fa cinc anys que vénen, estiu rera estiu, mentres que n'hi ha qualcun que és la primera vegada.

Les famílies acollidores afirmen que, al llarg d'aquests dos mesos, els nins han duit a terme una vida social intensa, realitzant tot tipus d'activitats. Participen a l'Escola d'Estiu, sient subvencionats per l'Àrea de Serveis Socials de l'Ajuntament; els agrada molt colcar en bicicleta, i anar a la piscina com bé es pot veure a les fotografies, fetes el passat dimarts 25 d'agost.

Però si hi ha una cosa que destaquen d'ells les famílies acollidores és la gran solidaritat que demostren tenir, bé sigui en situacions viscudes a casa, a la taula, al carrer, etc.

Finalment, els familiars destaquen la gran ajuda que els ha prestat n'Abdi, un al·lot sahrauí ja resident aquí des de fa set anys.



Els sis nins, amb n'Abdi, ja resident aquí.



**Venda al major i detall de peix,
carns, verdures, etc.**

C/Pou de'n Bauçà · Pol. Industrial de Binissalem
Tel. 971 88 67 38 · Fax 971 88 67 64
pinosmar@congeladospinosmar.com

A LES PORTES D'UNA VERMADA

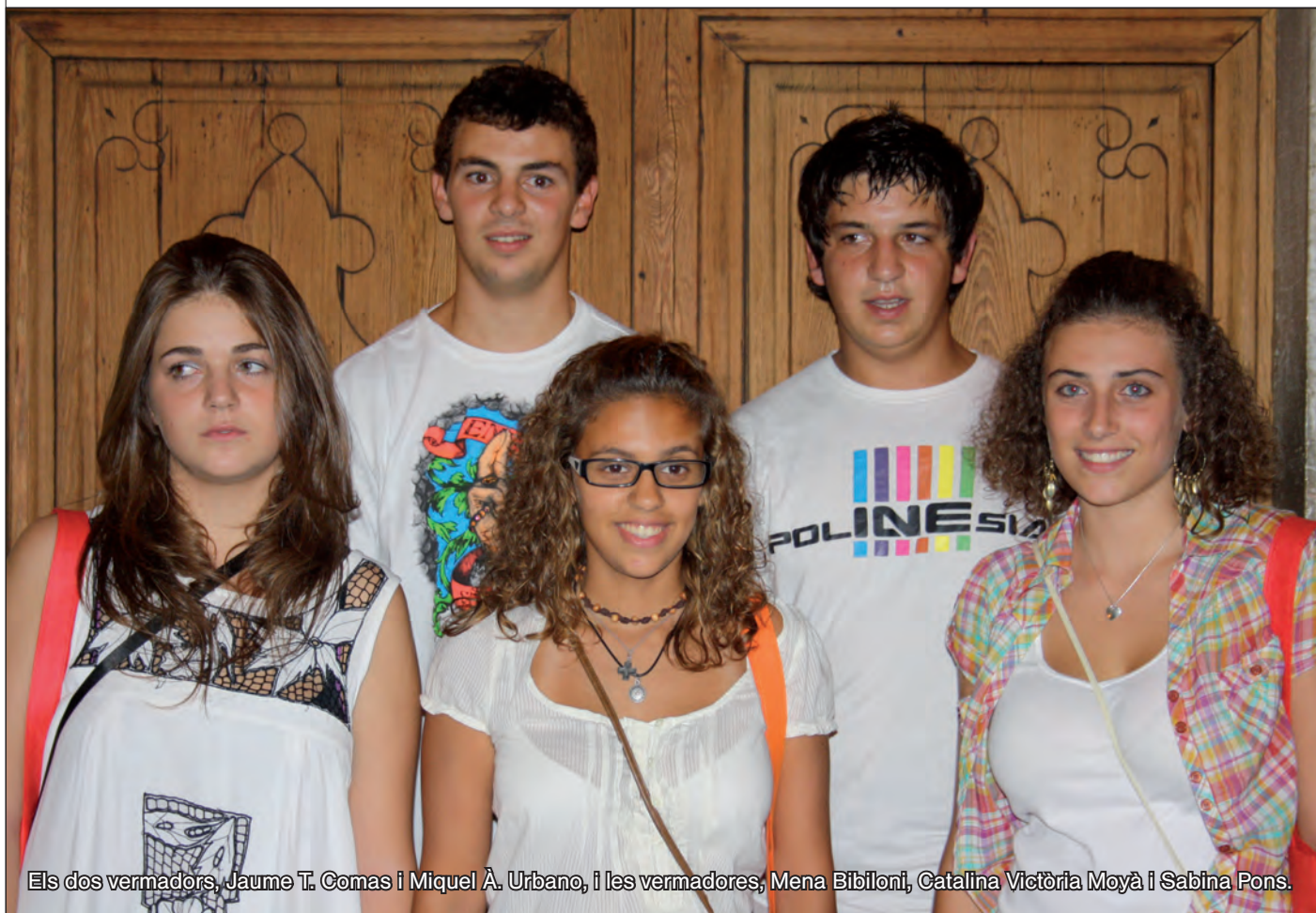

Els dos vermadors, Jaume T. Comas i Miquel À. Urbano, i les vermadores, Mena Bibiloni, Catalina Victòria Moyà i Sabina Pons.

Foto: Tomeu Nadal

Elecció de Vermadores i Vermadors

764 persones acudiren a votar; 151 més que l'any passat, que s'arribà a les 613

Com mana la tradició, el darrer dissabte d'agost és el dia d'elecció de Vermadores i Vermadors.

El dissabte dia 29, un total de 764 persones (613 l'any passat) passaren per les urnes a depositar el seu vot. Fins a 242 ho feren el dematí, entre les 10 i les 13 hores, a l'Ajuntament, i 522, a la plaça de l'Església, entre les 21 i les 24h.

Igual que l'any passat, les votacions tornaren a realitzar-se mitjançant ordenadors, gràcies al muntatge que l'empresa Gesfit.com instal·là a l'esplanada dels vasos. També cal recordar que, igual que en l'edició anterior, a les votacions hi podien prendre part persones a partir dels 14 anys d'edat.



Esperant el torn per votar.

A LES PORTES D'UNA VERMADA

Molts de candidats/es

Si una cosa cal destacar d'enguany és la gran participació de candidats/es que hi ha hagut.

Així, fins a 15 al·lotses i 8 al·lots es presentaren per ser escollits, dels quals, al final, en sortien guanyadores:

Catalina Victòria Moyà Comas, amb 270 vots; Mena Bibiloni Torrens, amb 241, i Sabina Pons Reus, amb 227.

Pel que fa als dos vermadors, els elegits foren en Jaume Toni Comas Salom, amb 289 vots, i en Miquel Àngel Urbano Llabrés, amb 262. Uns resultats que estigueren bastant igualats fins al final i que manteniren l'emoció fins al darrer moment.

Com és costum de cada any, durant la vetllada i per acompanyar la festa, actuaren a la plaça uns quants conjunts musicals. En aquesta ocasió, Alma Sonora i Thunders. L'acte comptà amb el suport de l'Ajuntament i del Consell de Mallorca.

Curiositats i coincidències

En aquestes eleccions sempre es donen curiositats entre els candidats i/o elegits.

Així, per exemple, enguany ha estat la primera vegada que s'han presentat dues bessones, com va ser el cas de les germanes Immaculada i Maria Victòria Bestard Lladó.

Per altre lloc, cal apuntar que la vermadora, Mena Bibiloni Torrens, és germana de n'Aina Bibiloni, qui ja fou vermadora el 1997; mentres que l'altra vermadora, Sabina Pons Reus, és filla de na Maria Reus, qui ostentà el càrrec de vermadora major el 1977.

Finalment, el vermador, Jaume Toni Comas Salom, és fill de na Isabel Salom, vermadora el 1982.

I CONCURS DE TALLAR RAÏM

Aquestes Festes des Vermar comptaran amb la primera edició del concurs de Tallar Raïm *José Luis Ferrer*.

Organitzat per l'exbatle, Antoni Amengual (de can Gris) i patrocinat pel conegut celler, l'acte tindrà lloc el dissabte 12 de setembre a les vinyes de can Pep Perico, i hi podran participar un màxim de 10 parelles.

El concurs, que tindrà una durada d'aproximadament dues hores, es durà a terme entre les 10.30 i les 13 hores i, en el mateix, un membre de la parella es dedicarà a anar vermant una tira de raïm, mentres l'altre anirà recollint el raïm que quedi sense collir a la tira del costat, o sigui, de l'altra parella; amb la finalitat que no sols es vermi aviat sinó bé, sense deixar raïms.



ANAÏS
Antúnez Vallés



IMMACULADA
Bestard Lladó



MARIA VICTÒRIA
Bestard Lladó



MENA
Bibiloni Torrens



ARIADNA
Borrás Català



NEUS
Domínguez Morales



MARIA ESPERANÇA
Flores Comas



AINA MARIA
Guardiola Rosselló



MARINA
Jaume Batle



MARTA
Lavado Salvà



SARA
Moreno Campins



CATALINA VICTÒRIA
Moyà Comas



MARIANA
Pons Llabrés



SABINA
Pons Reus



FRANCISCA
Oliver Delacio



MIQUEL
Aloy Castella



SIMÓ ANDREU
Belando Pol



JAUME TONI
Comas Salom



LLORENÇ
Jimeno Llompart



PERE ANTONI
Martorell Pol



ANDREU
Más Cussó



JOAN MIQUEL
Ramis Jiménez



MIQUEL ÀNGEL
Urbano Llabrés

Els membres de cada parella intercanviaran els seus respectius papers quan es porti disputada una hora de concurs. I, finalment, quan s'hagi acabat el temps, es pesarà el raïm recollit per cada equip, descomptant-se el que s'hagi deixat sense vermar i hagi estat recollit per l'altra. És a dir, si una parella ha recollit 40 kg i se n'hi han arreplegat 10 que s'havia deixat al cep o pel terra, només se ni comptaran, com a vàlids, 30 kg.

Es farà entrega de premi i trofeu als tres primers classificats. Per a inscripcions i més informació:

celler José Luis Ferrer. 971 51 10 50

Antoni Amengual afirma que dins les Festes des Vermar a Binissalem hi ha un gran nombre d'actes, molts d'ells relacionats, amb la verema i el vi, i aquest concurs hi feia falta. Un concurs a manera d'homenatge a don Pep Lluís Ferrer, i a Rafel Alberto –treballador de l'empresa durant molts d'anys– qui sempre tengueren bona disposició per a atendre visites al celler.

Verma

XLV FESTA DES VERMAR
BINISALEM, DEL 12 AL 27 DE SETEMBRE 2009



AJUNTAMENT DE
BINISALEM



Consell de
Mallorca

A LES PORTES D'UNA VERMADA



01. Rei Sanç i Rei Jaume III



02. Jaume Panxaroja i Aina



03. En Cabrit i en Bassa



04. En Mateu i na Bàrbara



05. Sabater i Sabatera



06. En Joan i na Llúcia



07. En Vicenç i na Catalina



08. En Toni i na Margalida

IV Trobada de Gegants. Dissabte 5 de setembre de 2009



09. Toni i Maria dels Àngels

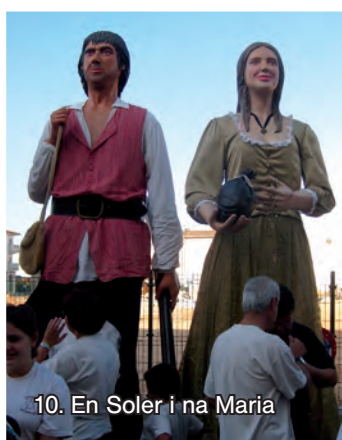

10. En Soler i na Maria



11. En Toni i en Joan



12. En Miquel i na Càndida



13. En Jaume i n'Aina.



14. Margalida i Tomeu



15. Els 6 Capgrossos: n'Espardenyeta, na Fada Mariana, es Moix, sa Rateta, en Pere Pocapor i es Jai de Barraca.

A LES PORTES D'UNA VERMADA



La Banda Municipal estrenà una peça musical que fou ballada pels gegants, Jaume i Aina, a la plaça.



Les 14 colles de Gegants participants i les seves característiques

01. Del Consell.	Rei Sanç i Rei Jaume III.	3,85 metres cada un. 32 i 34 kg
02. Alcúdia.	L'amo en Jaume Panxa-roja i madò Aina. Parella mallorquina del segle XIX	3,50 metres cada un. 37 kg
03. Alaró.	En Cabrit i en Bassa. Defensors del castell d'Alaró.	4,30 metres cada un. 53 i 52 Kg
04. Bunyola.	En Mateu i na Bàrbara. Un Carboner i una Collidora d'olives.	4,00 i 3,85 metres. 42 i 38 kg
05. Inca.	Es Sabater i sa Sabatera.	3,60 i 3,40 metres. 40 kg
06. Mancor.	En Joan i na Llúcia. Un Carboner i una Brodadora.	3,65 i 3,85 metres. 30 i 27 kg
07. Manacor.	En Vicenç i na Catalina.	3,50 metres cada un. 50 i 55 kg
08. Sa Pobla.	En Toni i na Margalida. Representen els patrons del poble.	3,90 metres cada un. 50 i 52 kg
09. Pollença.	En Toni i na Maria dels Àngels. Un Menestral i una Pagesa mallorquina.	3,40 i 3,20 metres. 35 i 31 kg
10. Santa Maria.	En Soler i na Maria de Coanegra. Un Bandoler i una Nineta innocent	3,75 i 3,60 metres. 32 i 28 kg
11. Muro.	En Toni i en Joan. Dos Músics tradicionals mallorquins.	3,40 metres cada un. 35 kg
12. Lluçmajor.	En Miquel i na Cándida. Una parella de Pagesos llucmajorers.	3,25 i 3,10 metres. 35 i 30 kg
13. Binissalem.	En Jaume i n'Aina. Un Amo i una Madona de possessió.	3,84 i 3,56 metres. 31 i 28 kg
14. Palma.	Na Margalida i en Tomeu. Una parella de pagesos de Ciutat, i els Capgrossos, 6 personatges de rondalla.	

Ciutadans del Món



Binissalemers de viatge al Marroc

Si heu passat uns dies en algun lloc lluny de les nostres illes i us fa ganes enviar-nos unes quantes fotos (tres com a mínim) comentant, breument, el vostre viatge, posau-vos en contacte cridant al 687 623 957, o bé al mail, arrosambsalseta@gmail.com

Del 15 al 22 de març, en Tomeu Massat, na Margalida de Can Felip, en Paco Pansa i n'Aina Curta, sortiren de l'illa a fer una passejada per terres del Marroc.

El trajecte marcat pels quatre viatgers era la ruta del Karbash. Un trajecte del qual en destaquen, sobretot, la poca presència de turistes, també degut a la manca d'accessos que hi ha programats per al turisme.

Una zona per on no s'hi veien mòbils, no s'hi detectava estrès, ni depressions, ni crisi però sí que es podien veure televisions. De fet, la presència d'antenes parabòliques era una cosa bastant normal.

I si per una part celebraren no sentir a parlar, encara que fos per uns dies, de la punyetera crisi i



deixar de banda la rutina i l'estrès del dia a dia mallorquí, per altra, lamentaren no poder celebrar això amb una bona cervesa. Molt de tè i alguna coca cola.

I per menjar, molt de *Tajine* –una espècie d'escaldums– i taronja amb canyella, de postres.

També toparen amb llocs de diversió, on les dones vesteixen poc tapades i no com, per regla

general, estam acostumats a veure-les. En el fons, gent molt amable.

Tot i que passaren per Marrakech, la major part del temps feren estància a pobles petits, i la gran experiència del viatge, asseguren, va ser travessar la cordillera de l'Atlas. Un itinerari que començaren amb roba d'estiu i l'acabaren amb roba d'hivern, molt a prop de la neu.