

El Director de la Banda s'ha querellat contra el regidor Sebastià Riera

L'INSTRUCTOR DEMANA SIS MESOS DE SUSPENSIÓ PER A RAFEL NADAL

APROSCOM APORTARÀ VINT MILIONS



**UN TALLER PER ALS
MINUSVÀLIDS
DINS L'ANY 1990**

NO HA SIDO REIVINDICADO



**ATENTADO CONTRA
EL MONUMENTO
DE PORTO CRISTO**

Entrevista

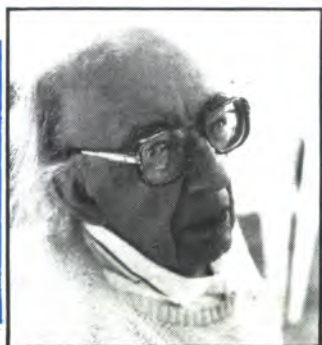

JOSE LUIS L. ARANGUREN

«Estamos en una carrera sin meta:
el consumismo desenfrenado»

¡Ara i a S'illot!

Ja hi ha la teva creperia

bar **SA CREPERIA** s'illot



*Conegui l'especialitat francesa de
Bretagne: les crêpes*

Nombroses varietats de crêpes,
sandwiches i hamburgueses

Carrer Llop nº 3. S'illot. (Manacor)

Un taller per als minusvàlids

Des de fa uns anys, Aproscrom ve organitzant una sèrie d'actes —subhastes, fórmboles i altres— per a dur endavant un taller per als minusvàlids de Manacor i Comarca. Ara, amb un projecte a la ma tan necessari com ambiciós, es proposa dur-lo a terme abans d'un any i per això posa sobre la taula vint milions que ha recollit durant aquests anys, perquè suposin la primera i forta empenya per al projecte.

És clar que el minusvàlid físic o el disminuït síquic no és un ciutadà de segona classe i que, per això, té dret a les mateixes coses que un ciutadà normal. I potser a més, precisament perquè la societat ha d'anar a protegir als més desvalguts.

No és menys clar que un projecte com el que presenta ara Aproscrom no es podrà dur a terme sense que les institucions hi aportin quelcom més que bones paraules i bones intencions. La competència sobre els minusvàlids, aquí i a qualsevol indret del món, és, abans que de ningú, dels poders públics. Aquests poden delegar unes funcions o responsabilitats damunt una associació benèfica i altruïsta, però mai podran desentendre-se'n de les seves mancances i de les seves necessitats.

La tasca de reintegrar als joves minusvàlids dins la nostra societat passa necessàriament pel món del treball. Un minusvàlid té dret a treballar per dos motius: perquè la Constitució li ho reconeix i perquè ha demostrat sobradament quan la societat li ha permès demostrar-ho que sap treballar tant o més que els que ens consideram «normals».

La participació del minusvàlid dins el món del treball no és tant el «sobre» que es pot guanyar al cap del mes, com el que significa el fet de sentir-se útils per a una societat que són, sempre l'accepta i li reconeix els drets més elementals que té com a persona.

Un atemptat absurd i irracional

La notícia més comentada de la setmana potser sigui l'atemptat sofert per un dels dos monuments feixistes existents al Port, concretament al monument que uneix l'Avinguda Amer amb la carretera de Cala Millor.

No és la bomba incontrolada el millor sistema d'abolir el que no ens agrada. Fa quinze dies, uns exaltats d'un altre signe cremaren l'emissor de TV3 d'Alfàbia, que havien sufragat molts de ciutadans que donaren suport a Voltor. Ara, els de l'altre extrem, —molt possiblement— han deixat de banda les vies legals i constitucionals per a guanyar les causes i en vers de raons han tret a rotlo els seus millors arguments: l'explosiu. I a més, un explosiu incontrolat, mesclat amb metralla que hagués pogut provocar un accident mortal si a aquells moments qualche persona hagués passat prop del monument.

No ens agraden aquests monuments, i més quan els polítics no han deixat instal·lar-ne un, molt menys aparatós i amb molta menys simbologia per als centenars de morts republicans que caigueren assassinats a Son Coletes. Voldríem que aquests monuments no existissin, ni uns ni els altres; però per aquest camí ben aviat tomarem a la situació que els va fer possibles. Atemptats absurds i irracionals com aquests l'únic que demostren és la manca de recursos, la manca d'intel·ligència dels qui els du a terme.

No ens agraden aquests monuments, però per ventura és bo que perpetuin per a generacions futures l'exemple de fins a on es pot arribar quan es deixa de banda el camí de la raó i es cau en la intransigència i s'admet la violència com a solució dels nostres mals. Mal camí és aquest.

Número 131 - 27 de Maig '89

POLÍTICA

Continua el cas de Rafael Nadal	4
Los empleados de Orquidea apoyan su empresa	6
Actualidad Municipal	8

ACTUALIDAD

Protagonistes	10
7 al carrer	11
Ara fa un any	12
Amb poques paraules	14
Festes de Fartàritx	15
Entrevista José Luís Aranguren	18
Taller Aproscrom	23
Sucesos	25

CULTURA

Agenda i dietari	38
Entrevista a Joan Bauçà	42
Així començaren les festes	49
Escoles	51

ESPORTS

A s'hora de sa veritat	53
Per pilotes	55
Equips futbol	57
Voleibol	65
Hípiques	66
Altres esports	68
Programació TVE	72
Agenda	75
Baratillo	76
Col·laboració de Gabriel Galmés	78

Dep. Legal PM 779-1986

Director: Antoni Tugores.

Redactor en cap: Albert Sansó

Redactors: Sebastiana Carbonell, Joan Vicenç Acuña, Jaume Galmés, Jaume Ramis.

Redactor en cap esports: Falip Barba

Fotògraf: Pep Blau.

Col·laboradors: Carme Llinàs, Rosa Sureda, Emilio Henares Adrover, Damià Duran, Gabriel Galmés, Andreu Genovart, Tomeu Matamalas, Jaume Malis, Toni Muntaner, Bernat Nadal, Jaume Santandreu, Josep Segura i Salado, Alfonso Puerto.

Corresponsables: Sant Llorenç: Llorenç Febrer. Es Port: Rafa Gabaldón. Calas de Mallorca: Colectivo 4. Cala Millor: Bei Servera. Petra: Bartomeu Riera. Son Carrió: Francesc Galmés.

Publicitat: Tel. 55 03 28

Imprimeix: Informacions Llevant S.A. - Passeig Ferrocarril, 1 - Tel. 55 03 28. Manacor.

Es proposen sis mesos de suspensió per en Rafel Nadal

A. Tugores.- Joan A. Salom, Oficial Major de l'Ajuntament de Manacor i Instructor de la causa que segueix l'Ajuntament de Manacor contra el Director de la Banda de Música Rafel Nadal i Nadal, demana, en les seves conclusions, sis mesos de

suspensió de funcions per aquest funcionari. El motiu, segons l'Instructor, és el d'una falta disciplinària molt greu: trobar-se en una situació d'incompatibilitat.

El funcionari municipal Joan A. Salom Fullana, instructor del cas que segueix la Comissió de Cultura contra el director de música Rafel Nadal, en la proposta presentada al Consistori el passat dijous, dia 18 de maig i que fou comunicada al dia següent a l'interessat, demana sis mesos de suspensió de funcions per una falta que considera molt greu, l'article 6 del R.D. 33/1986 de 10 de gener. Així mateix considera que Rafel Nadal ha sofert una creença arrònia, però vencible.

Com recordaran els nostres lectors, fa pocs mesos l'Ajuntament de Manacor va obrir expedient al mestre Rafel Nadal per dos motius: per no haver assistit a l'actuació que va tenir la Banda per diversos carrers de Manacor el dia de la Cavalcata dels reis Màgixs i per incompatibilitat, ja que l'Ajuntament entenia que no podia ser funcionari municipal i tenir actuacions al Teatre Principal de Palma.

Es va nomenar un instructor i aquest ha anat recollint declaracions d'uns i altres, així com del propi interessat i demanant dades a l'Ajuntament com al Consell Insular de Mallorca. Ara, aquest instructor creu que la primera causa no mereix la qualificació de falta injustificada d'assistència, i tot el pes de l'acusació es centra en el tema de l'incompatibilitat.

En realitat, es centra en tres direccions d'obres escenificades al Teatre principal de Palma, com són «Carmina Burana», de desembre de 1987 i gener de 1988, «Luisa Fernanda» de desembre de 1988 i gener de 1989 i la «Gala Lírica» de dia 9 de febrer d'enguany. Aquests fets han estat provocats, segons l'instructor i el mateix Rafel Nadal ho admet perfectament. El tema és que uns i altres no ho entenen de la mateixa manera.

Mentres el músic entén que aquests actes es poden incloure perfectament dins la lletra f) de l'article 19 de la Llei, com a una activi-

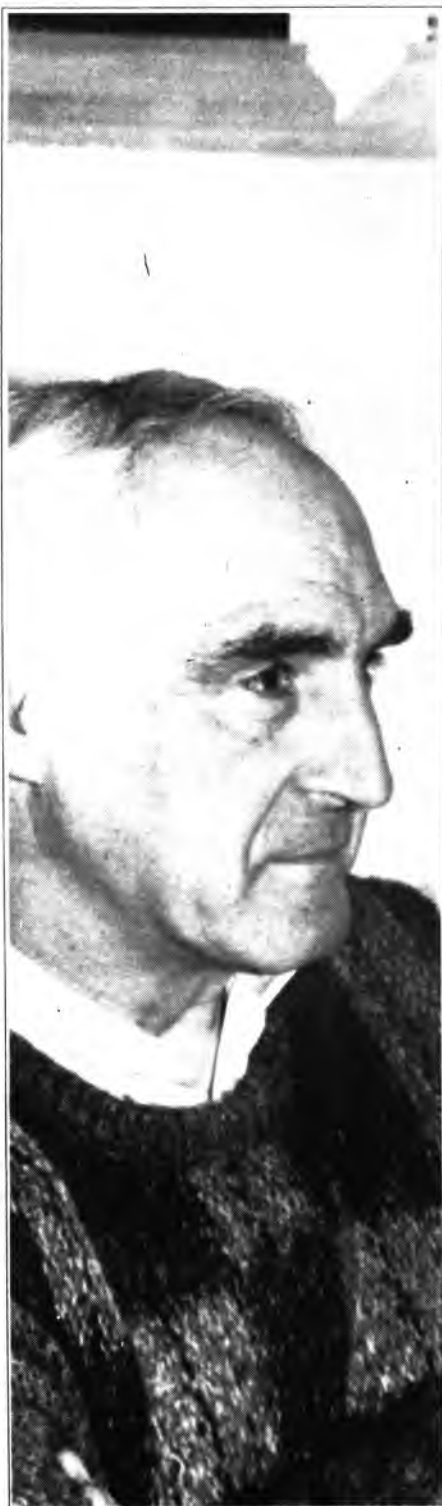

Rafel Nadal podria ser suspès per mig any

tat exceptuada del règim d'incompatibilitat, ja que és una producció i creació artística, no ho entén de la mateixa manera l'instructor de la causa entén que de cap manera es pot fer compatible un lloc de treball remunerat per l'Administració Pública amb un altre, també remunerat per la mateixa administració, encara que sien entes distints com són l'Ajuntament i el CIM. Diu així la proposta de l'Instructor: «Doncs si el Sr. Rafel Nadal i Nadal ha duit a terme funcions de direcció i els assaigs d'obres pels quals ha cobrat uns diners, funcions que el que suscriu no considera producció ni creació artística, i malgrat es pogués considerar que hi ha creació o producció artística, pel fet que el Sr. Rafel Nadal hagi dirigit funcions, aquesta ha estat conseqüència d'una **relación de empleo o prestación de servicios**, és a dir a conseqüència dels serveis o activitats que els Sr. Rafel Nadal desenvolupa per a una altra Administració».

I encara que el Mestre Nadal, l'any 85, quan va sortir la llei d'incompatibilitats, va deixar la gerència del Teatre Principal, creient que aquesta era l'única activitat que queia en incompatibilitats, -el qual fet mostra una bona voluntat per part del músic-, l'instructor creu que ha sofert una creença errònia però vencible i per tant li és d'aplicació el disposat a l'article 66 del Codi Penal.

Com es recordarà, un grup de músics va demanar una vista pública, al Teatre Municipal entre el mestre Nadal i el delegat de Cultura, Sebastià Riera, cosa que aquest darrer no va acceptar. Mentres tant, es veu aquests dies una querrela del músic contra el polític, per unes deformades paraules pronunciades per aquest sobre l'anada a Crevillente de Rafel Nadal.

Ara, davant aquesta proposta, l'Ajuntament haurà de decidir-se. El que no hi cap dubte és que el cas durà coa i que resta enfora d'estar tancat.

Felices

Fiestas
de Primavera

Ha nacido algo

NUEVO

Ven a conocer el Nuevo Fiesta

*¡Lo mejor que
te puede pasar!*

Es lo mejor que te puede pasar. Nuevo Ford Fiesta. En las siguientes versiones: C, CL, CLX, Ghia, S y XR2i. Tres o cinco puertas. Con motores de gasolina de 1.100, 1.400, 1.600 cc. y 1.600 inyección. Y en Diesel de 1.800 cc. Con cambio manual y automático. Acércate a probarlo. Ford está de Fiesta.

DESDE 1.028.904 pts. Precio final

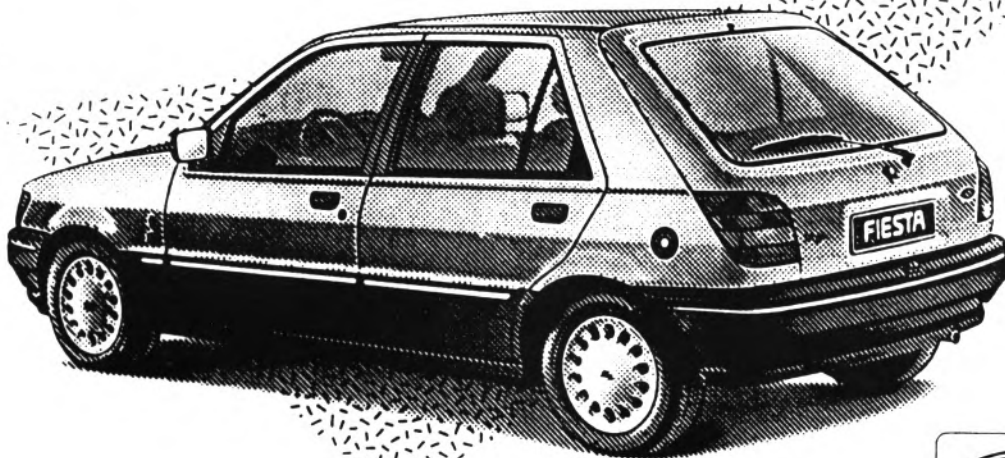

INFÓRMATE EN:

Auto Drach, s. a.

Carretera Palma Km. 48 - Tel. 55 13 58 - MANACOR

Mandan dos nuevas cartas al Alcalde Jaume Llull y a Tomeu Ferrer

Los empleados de Orquídea mantienen el apoyo a su empresa

Con relación a lo manifestado por los responsables de la empresa dedicada a la elaboración de perlas artificiales, Perlas Orquídea, S.A., sus empleados mantienen el apoyo a la empresa aún cuando, tanto el Alcalde Jaume Llull como el Delegado de Urbanismo Tomeu Ferrer, les explicaron los motivos que impedían que se accediera a las peticiones de la empresa y las características del caso de Orquídea, S.A. Ello se desprende de las dos cartas que los empleados remiten a ambos responsables del Ayuntamiento, en las que se agradecen las explicaciones pero se manifiesta su apoyo a la empresa para que ésta no decida ubicar las nuevas instalaciones en otro pueblo vecino y mantienen su postura pidiendo al Ayuntamiento que busque la forma de resolver el problema que se les ha planteado. Las cartas las remiten las veinte personas que estuvieron presentes en el acto de explicaciones que ofrecieron el Alcalde y el Delegado de Urbanismo, todas representando al Departamento de Personal de la empresa. Sin embargo, dichas personas representan a las más de 2.000 firmas que en apoyo de la postura de los empleados fueron remitidas al alcalde en anterioridad.

En líneas generales, la postura del Delegado de Urbanismo, es la de no aceptar la petición de obra en terrenos calificados de rústicos porque significaría un precedente que no consideran conveniente. Asimismo consideran que hay unas zonas de calificación industrial donde Orquídea, S.A. puede ubicar las instalaciones de una nueva factoría, en Manacor mismo y sin que tenga que recurrir a terrenos de otros pueblos vecinos. No obstante, los empleados siguen preocupados por la posibilidad de que los propietarios de la empresa decidan ubicarla en otro pueblo y manifiestan su intención de no abandonar el caso hasta que el Ayuntamiento dé con la solución que pueda vencer a ambas partes.



Perlas Orquídea, S.A. pretende ubicar la nueva factoría en las inmediaciones de la carretera Palma-Artà

Seguidamente publicamos, textual e íntegramente, el comunicado y las dos cartas que el Departamento de Personal remite a los dos responsables municipales:

EN RELACIÓN AL ASUNTO «ORQUÍDEA».

En representación de más de 2.000 firmas de apoyo enviadas al Sr. Alcalde, unas 20 personas escucharon las explicaciones ofrecidas por Don Jaime Llull y D. Bartolomé Ferrer, Delegado de Urbanismo.

Se transcriben literalmente las cartas que el Departamento de Personal envía a los mencionados Señores.

Señor D. Jaime Llull, Alcalde de Manacor:

El Departamento de Personal de Perlas Orquídea quiere agradecer al Sr. Alcalde la gentileza que tuvo en explicar a los representantes del mismo los pormenores del asunto «Orquídea».

Al mismo tiempo y confirmando sus manifestaciones, esperamos hará cuanto esté a su alcance para una mejor solución. Para ello, nos atreveríamos a sugerirle que Vd. pudiera asistir a la reunión que Urbanismo tiene que celebrar el próximo lunes día 29.

Incluimos folios con 656 nuevas firmas en apoyo de nuestra solicitud.

Muy Atentamente.

Señor D. Bartolomé Ferrer, Delegado de Urbanismo:

Con relación al asunto «Orquídea», el Departamento de Personal quiere agradecer los comentarios que tuvo a bien explicar a los representantes del mismo.

Queremos dejar constancia escrita que nuestro apoyo no está motivado por ningún chantaje (son palabras suyas), obedece únicamente en defensa, primeramente de mantener puestos de trabajo y de hacer nuestro, como ciudadanos de Manacor, el problema social y económico que representaría el que una factoría como Perlas Orquídea fuera ubicada en otro municipio.

Aunque también nos manifestara que las peticiones de unas 2.000 personas no se han tenido en cuenta, queremos informarle que hoy se envían dirigidos al Sr. Alcalde, folios con 656 nuevas firmas y que por nuestra parte seguiremos trabajando en este asunto.

Muy Atentamente

23-Mayo-1989

NUEVO SEAT IBIZA II. LA NUEVA GENERACION CUIDA TODOS LOS DETALLES.

Los nuevos Seat Ibiza II te ofrecen todo lo que deseas de un automóvil:

Nuevas categorías de equipamiento:

SPECIAL, XL GLX y SXi.

Nuevo diseño frontal. ✓

Nuevo salpicadero de diseño ergonómico. ✓

Nuevos asientos envolventes. ✓

(*) PVP recomendado version Special 0.9 3P

Pruébalos. Puedes disfrutar de tu nuevo Seat Ibiza II desde:

969.883 Ptas. (*)

**SEAT IBIZA II
HECHO PARA SU GENTE.**

SEAT
Grupo Volkswagen



Montserrat - Moyá C.B.

Carretera Palma - Artá Km. 49 - Tel 55 01 25 - Manacor

SEAT

Actualidad Municipal

Per Albert Sansó

El cuento de las mil y una querellas

Introducción

No es broma, no, la semana destapaba con querellas y se acostará con querellas. Tras varias semanas de febril actividad injuriosa, alguien prendió la mecha y la bomba explotó, casi como si todos se hubieran puesto de acuerdo en, no distribuir las causas en el tiempo de forma que se suavizaran, sino en querellarse todos al mismo tiempo, como si quien tuviera la culpa fuera el mismo juez. Todo empezó con la confusión del diario provincial Día 16 con los clubes de alterne de la comarca. Ay! con los periodistas de Palma, hay que enterarse de que no es lo mismo un Club Berlín de Cala Millor que el Bar Berlín de Manacor, sino cosas muy diferentes. Pero, sobretodo hay que saber rectificar a tiempo, lo contrario puede ir en perjuicio de inocentes, como es el caso de los propietarios del Bar Berlín, que sin darse cuenta se les tachó su honestidad sin que, de momento, haya sido enmendada. Por ello, salía a la luz, por primera vez, la palabra querella. Ese vocablo de tan extraña pronunciación pero concreto significado, más cuando va acompañado de criminal, lo que le da un aspecto agrio y respetuoso. Si no hay rectificación, hay querella criminal y los juzgados resolverán. Aún no había empezado la semana.

Contra los hermanos Vadell

Por cuenta propia, aunque estando todos de acuerdo, los miembros del grupo de Gobierno del Ayuntamiento de Manacor tenían hora pedida ante notario a primera hora de la mañana del lunes. Motivo: firmar un poder ante la fe pública para poner una querella contra los hermanos Vadell, propietarios de Pollos Salas de Manacor. Todos a una, como Fuenteovejuna, porque en cierta ocasión se les había injuriado a todos, pero por cuenta y en nombre propio porque se puede faltar a las personas jurídicas, no a las instituciones. Lo cierto es que hace un par de semanas salieron publicadas en un diario provincial las manifestaciones de los hermanos en las que declaraban que no se les permitía edificar en unos terrenos de su propiedad porque no habían aceptado pagar un, no se si se empleó la palabra soborno, pago de 10 millones de pesetas. Los políticos deben tener mucha paciencia, mucha espalda donde cargarla, pero se ve que el ultraje no cabe y no quieren verse ofendidos por la acusación de soborno en un uso ilegítimo del poder; modo de resolverlo: la justicia determinará en los tribunales.

Contra la Revista Porto Cristo

Yaunque el Partido Popular en más de una ocasión se haya manifestado en contra de la línea periodística de la revista, no es ningún partido querellante. La sombra ya se cernía sobre la revista desde que se publicó que el periódico Última Hora se merecía un tirón de orejas por sus calumnias, agravios, mentiras y demás contra la persona del regidor municipal del CDS, Bernadí Gelbert. Cuando el periodista del Última Hora en Manacor, Antonio Palmer -Fabio-, lo leyó ya le previno de las represalias. A los pocos días, los responsables del periódico provincial comunicaron al Director de la Revista, Rafael Gabaldón, que tenía un tiempo prudencial para confirmar su retractación en el próximo número. Y cuando a fin llegó la hora, el Director casi ni se molestó en contestar, comunicando a una periodista del periódico, Sebastiana Carbonell, tras una rueda de prensa que el equipo redactor de la revista Porto Cristo había decidido no retractarse, que aquello iba en broma, que aquella página siempre había sido de coña y que no iba en serio, por tanto, no había nada de que retractarse y ya se verían en los tribunales, si no quedaba más remedio.



SOL NAIXENT

BAR - RESTAURANTE

NUEVA DIRECCIÓN

Abierto todos los días desde las 9 de la mañana

Carretera Porto Cristo - Cala Millor Km. 4 - Tel. 81 04 00

Especialidades en:

- Cocina mallorquina
- Servicio de bodas y comuniones
- Menú diario de 500 pts.

Contra Sebastià Riera

La disputa casi-personal entre el regidor de cultura Sebastià Riera y el director de la banda de Música Rafael Nadal tiene todo el aspecto de terminar como la Procesión de María. Una vez ya se había abierto un expediente disciplinario al funcionario municipal, el regidor de cultura hizo unas declaraciones en el Pleno del Ayuntamiento con las que consideraba que Rafael Nadal prefería ir de Paseo a Crevillente con Paula Rosselló, antes que cumplir con sus tareas de funcionario. No fue éso todo lo que se dijo, pero tampoco no siempre es lo más importante el único motivo de ofensa. Y por lo visto, Rafael Nadal estuvo en Crevillente durante un fin de semana, en horas que no tenía obligaciones funcionariales, que no fue de paseo ya se le supone, lo suyo es la música, no el footing. Por ello, y por lo que hay detrás aunque no conste en la demanda, Sebastià Riera ha sido citado judicialmente para que el próximo día 8 de junio vaya a declarar sobre lo que en su día manifestó sobre la vida privada de Rafael Nadal.

Contra el Ultima Hora

Pero no acaba aquí, Rafael Nadal también puso una demanda judicial para querrellarse contra el periódico Ultima Hora por haber publicado un reportaje sobre los funciona-

rios municipales donde se ponía en entredicho su cumplir laboral y donde era injuriado al entender de Rafael Nadal, injustamente. Da la impresión de que se enfrenta a un coloso, David contra Goliat; el juez resolverá.

Cambio de las K-61

Dejando atrás, aunque no cerrado, del tema de las querellas, cabe resaltar que esta semana también tiene sus cosas positivas. El lunes empezaban las obras para el cambio, último y definitivo, de las piezas defectuosas en el suministro del agua potable, las K-61, que en su día pusiera Dragados y Construcciones y que el Ayuntamiento y la Comunitat Autònoma han tenido que ir cambiando. Ésta es ya la tercera fase, tras la que, ininterrumpidamente, vendrá la cuarta con lo que se debe dar por cerrado el largo proceso del encauzamiento de las aguas, que ha supuesto más de quince años. También, queda el camino libre para la pavimentación completa y duradera de las calles de Manacor. A ver si nos quitamos ese fama que hemos adquirido. Precisamente, el Alcalde el otro día recibió la carta de un ciudadano de Ses Salines que le sugería que en vez de poner el cepo a los coches arreglara los baches de la ciudad. El Alcalde le contestó que una cosa no tenía que ver con la otra, pero para su información le comunicó que pronto, en el escaso tiempo de un año, Manacor no parecerá el mismo. Aleluya!

También positivo era el comunicado de la Comunitat Autònoma por el que se concedía una subvención más

de 6 millones de pesetas para continuar la ampliación del Centro Asistencial, más conocido por la Residencia del Hospital. Habrá tenido que transcurrir mucho tiempo para que se finalicen estas obras, como con las calles, pero con un poco de suerte dentro de unos años el Centro Asistencial ocupará todas las instalaciones de la Clínica Municipal.

El PSM contra Rotana y Ca'n Fresquet

Un comunicado del Partit Socialista de les Illes llegó a nuestra redacción. Su titular, el siguiente: «El PSM defensa la preservació de Rotana i de Ca'n Fresquet a Manacor». Los motivos que alegan para defender estos terrenos de la urbanización con sendos campos de golf son los que Tomeu Ferrer ya puso de manifiesto con la entrevista que le realizamos en nuestras páginas la semana pasada. El PSM considera que el planeamiento urbanístico de Manacor es ya de por sí muy desarrollado para que se le unan las urbanizaciones en suelo rústico, que con la excusa de los campos de golf pretenden ser verdaderos pueblos para extranjeros. Y terminan asegurando: «El futur econòmic de Manacor s'assegurarà amb una administració racional dels recursos naturals de què disposam. Tant Rotana com Ca'n Fresquet són dos projectes que van en una direcció oposada, en lloc de crear riquesa malgasta la millor riquesa que tenim».

QUIXALADES

JO NO SÉ SI HO HE ENTÈS BÈ...



PERÒ M'HA SEMBLAT SENTIR DINS SA CARNISERIA...



...QUE LA COMISSIÓ DE GOVERN ES VOLIA QUERELLAR CONTRA ELS PRESSUMPTES CONSTRUCTORS O PROMOTORS D'UNA RESIDÈNCIA DE POLLASTRES...



... PERQUÈ NO ELS HAN PAGAT ELS PLAÇOS DEL SUBORN!





ALFONS PUERTO

El nostre col·laborador que ens conta totes les eixides de la Tercera Edat, que ha estat distingit per l'Ajuntament de Manacor amb el títol de Conservador honorari del Museu de Manacor. Enhorabona!



EN RAFA GABALDON

Corresponsal d'Es Port, que la setmana passada va sofrir una envestida tan forta com injusta a través d'una carta signada per Margalida Sitges Brunet. Sembla com si En Rafa fós el causant dels mals d'Es Port, quan és una persona que estima Es Port... i també Manacor. I d'això sí que hi ha proves...!



EL GRUP ORNITOLÒGIC BALEAR

Més conegut per GOB, que dilluns passat, dia 22, va obrir una exposició anomenada **Artistes per la Trapa**, a la sala Bearn de Ciutat. Aquestes obres es subhastaran dia 1 de juny al Palas Atenea i el que s'obtingui es destinarà a la compra de la Trapa. Entre d'altres artistes, hi són Miquel Barceló, Juli Ramis, Bennisar, Urbritch, Roca Fuster i Miró.



ANTONIA LINARES

Que ha estat seleccionada per anar al programa concurs «El Precio Justo», entre doscentes cinquanta persones de Mallorca. Divendres passat va passar l'entrevista al Palas Atenea i dimarts passat, havia de partir amb 150 persones més per gravar el programa al dia següent. Aquesta senyora, fa pocs mesos ja va treure un milió de pessetes al programa «Por la mañana» de J. Hermida.

Es Rebost

CADA DIA MAS CERCA DE SU HOGAR



La Plaça d'es Mercat

La Plaça Ramon Llull, on cada dilluns es fa el mercat, és una de les places amb més encant de Manacor. No hi ha dubte, fa estona que els joves de la tercera edat ho varen descobrir i normalment hi van a seure una estona davall l'ombra de les moreres. Després, amb la col·locació de la canastra de bàsquet varen donar un bon motiu als joves de la primera edat per també entretenir-s'hi a les hores perdudes de l'horabaixa. Però les places s'han de cuidar, la qual cosa no es venia fent des de fa estona. Ara pareix que les coses volen canviar i que la Plaça d'es Mercat ha estat una de les beneficiades per aquest canvi. La podada dels arbres va ser una mida que no va agradar als qui normalment hi anaven a seure i prendre l'ombra, però era necessària pels



arbres. Ara les fulles els estan creixent i a la vegada la brigada municipal ha tapat els forats i clots que hi havia a l'asfalt i han millorat el pis de la pista. En poc temps, de segur que la Plaça d'es Mercat re-

cuperarà tot l'encant que havia perdut amb la podada i joves i vells tornaran a passar-hi els seus temps perduts i els pares hi tornaran dur els seus fills petits a jugar a la pilota.



COMERCIAL ARTIGUES

Instalaciones sanitarias y de calefacción

¿Sabe qué le puede costar a Ud. olvidarse de regar su jardín durante todo el año, hasta 6 veces al día, y en períodos semanales?

Por sólo 14.500 pts. (IVA incluido)

podrá Ud. disfrutar de todas las ventajas y comodidades que le ofrece el nuevo programador de riego GARDENA

 **GARDENA®**

Sistemas de riego



Vía Portugal 54 Tels. 55 51 17 - 55 11 52 MANACOR



Absolució al cas d'es Rebost

Durant la darrera setmana del mes de maig de l'any passat es feia pública la sentència de la secció segona de l'Audiència Provincial per la qual s'absolvia a l'advocat Gabriel Fuster Perelló de l'acusació de temptativa d'estafa a Tomàs Orell, propietari del supermercat Es Rebost. La sentència va ser fruit del seguiment que del cas en va fer el jutjat de l'Audiència Provincial, així com de les conclusions que es podien treure de la famosa cinta de què se'ls va fer entrega. No cal recordar que aquest cas va ser un dels més comentats ara fa tres anys a la nostra ciutat de Manacor, quan la paraula corrupció es sentia per tot arreu.

Inaugurada la carretera Petra-Manacor

Després que el President Cañellas tallàs la cinta en presència del Conseller d'Obres Públiques, Jero-

ni Saiz, i del Delegat del Govern, Carlos Martín Plasencia, quedava inaugurada i oberta al trànsit la nova carretera que uneix les poblacions de Manacor i Petra. Així mateix, es presentava el projecte de la completa renovació de les carreteres de l'eix Inca-Manacor, tan important per a les comunicacions de les dues ciutats més importants després de la capital. Malgrat això, encara ara falta per realitzar les obres de les carreteres que uneixen Ariany amb Sineu, un tram important en aquest eix Inca-Manacor.

El Torrent a punt de desbordar-se

A causa de les intenses pluges que s'enregistraren durant tota la setmana, el solc obert al Torrent de Manacor per realitzar les obres d'aconduïment i cobriment va estar a punt de desbordar-se de tanta d'aigua que es va acumular. Ara, en canvi, la situació és diferent, en tant i en quan les obres ja estan



El Torrent a punt de desbordar-se degut a les intenses pluges enregistrades durant tota la setmana

acabades i l'Avinguda d'es Torrent ja està asfaltada de bell nou. Malgrat això, és difícil preveure que pot passar si les pluges qualche dia són molt més intenses.

Pompas Fúnebres de Manacor, S.A.

Paseo Ferrocarril, 14 - Tel. 55 18 84 - MANACOR

II TROFEU DE GOLF JOYERÍA FERMÍN-OMEGA

Ahir dematí, dijous, estava previst la celebració del segon trofeu de golf que amb el patrocini conjunt de Joyería Fermín de Manacor i la marca de rellotges Omega s'organitza al Club de Golf de Son Servera. A la primera edició celebrada l'any passat hi va haver la gran assistència d'aficionats i professionals del golf que hi participaren, així com un gran nombre d'espectadors que seguiren amb especial interès el desenvolupament de la prova. Al final, al guanyador masculí de la prova s'el fa obsequi d'un rellotge marca Omega, com també se n'hi fa a la guanyadora femenina. D'ambdós obsequis en fa entrega el gerent i el propietari de Joyería Fermín, Antoni Miró. A l'hora de tancar l'edició, els organitzadors ens confirmaren que la participació serà major a la de l'any passat. Degut a la festa, no hem pogut donar deguda informació del trofeu, la qual cosa farem el proper número de 7Setmanari.

VIDEO CLUB OSCAR NO CANVIA DE DIRECCIÓ

Per un error comés en el muntatge de la publicitat, a una inserció apareguda al Programa de Fires i Festes de Primavera, obsequi de 7Setmanari, es notifica el canvi de Direcció del video club Oscar que no és tal. Erròneament es va posar el mateix anunci que va aparèixer ara fa un any quan els nous pro-

pietaris varen agafar la direcció que des de llavors mantenen, sense la intenció de deixar-la. Així mateix, l'horari indicat no era el correcte, ja que el dissabte roman obert tot el dia a les mateixes hores que el resta de la setmana. L'horari el trobareu en una inserció publicitària d'aquest mateix número.

LA GUIA A TITO'S DE PALMA

Qui durant la setmana passada hagi estat a Palma, haurà pogut comprovar que està ple de cartells que anuncien l'actuació del grup de música pop-rock manacorí «La Guia». L'abans anomenat «Guía del Ocio» actua el vespre d'aquest mateix divendres a la discoteca Tito's de Palma. Per a tal esdeveniment s'ha preparat un formidable equip de so i llums que resaltarà el repertori de peces de «La Guia», que presentarà les noves cançons del darrer single i anunciarà la gira d'actuacions que arreu de Mallorca tendran durant tot l'estiu. «La Guia» actuarà devers la una de la matinada del dissabte, vespre del divendres, enmig d'una gran espectació que ja està movent entre els joves de la capital i els aplaudiments dels qui ja es consideren fans del grup de pop-rock autor de «Noche estúpida» i «Correcaminos».

SEGON PREMI ESCALBRUIX DE POESIA

La revista literària EscalbruiX convoca el seu Segon Premi de

Poesia per a joves que no superin els vint-i-cinc anys. Els originals han d'esser presentats en llengua catalana i l'autor haurà de presentar quatre poemes els versos dels quals no podran superar les 30 línies. El premi guanyador consistirà en 25.000 pessetes en metàl·lic i la publicació dels quatre poemes a la revista EscalbruiX. El plaç màxim de presentació és el 30 d'octubre a l'apartat de correus 1924, o bé a la llibreria Jovellanos de Ciutat.

I TROFEU DE RUGBY

Dins el programa d'actes per a les Fires i Festes de Primavera hi ha prevists pel proper dissabte, la celebració del I^{er} Trofeu de Rugby «Ciutat de Manacor». El partit restarà bastanta animació degut a que entre la selecció de Mallorca es troben jugadors de Manacor. El partit compta amb el patrocini de l'Ajuntament de Manacor i està organitzat per la Federació Balear de Rugby. El podreu seguir a partir de les 17,30 hores al camp de futbol de Manacor «Na Capellera», el pròxim dissabte dia 27 de maig.

CONVOCATÒRIA PER A L'ASSOCIACIÓ DE VEÏNS DE'S CONVENT

Es convoca a tots els membres de l'Associació de Veïns de's Convent a l'assemblea que es celebrarà el proper dilluns a partir de les 20,30 hores al Claustre, en motiu de l'elecció d'una nova Junta Directiva.

ABIERTO TODO EL AÑO



Bar - Restaurante SES ROQUES

ESPECIALIDAD EN:
Paellas y pescados frescos

Avda. Ing. Antonio Grau, 36 Tel. 58 65 42
Cala Bona (Mallorca)

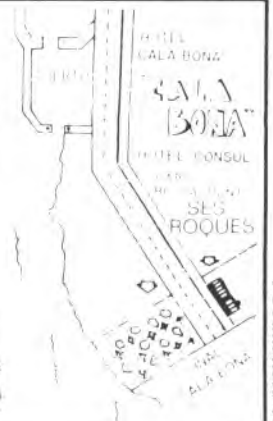



La sangre de Rotana

Deberíamos preguntarnos. ¿Seremos capaces los manacorenses, de vivir y llevar una dieta digna del más abstenio de los camellos del Sahara?

No, no me refiero a los étlicos líquidos que trajo Abaco del Olimpo a la Tierra, lo que nos ocupa es algo más vital, el agua, y más cercano, Rotana.

El campo de golf, recientemente presentado un anteproyecto, con toneladas de futuros beneficios. Dicho campo calculamos va a consumir no menos de 100.000 toneladas de agua al año. Da la sensación que la comarca esté sobrada de ella; no hace falta retroceder muchos meses para recordar la agobiante sequía que hemos sufrido, y los próximos rigores climatológicos parece que serán calurosos en aumento. Esa inmensa cantidad de agua no estará destinada a humedecer los futuros tiempos de sequía, y como siempre es improbable que esa otra lluvia de millones arreece en los bolsillos más deshabilitados de esta ciudad.

No es intención criticar al referido deporte, ni a los señores con camiseta Lacoste que llegarán para practicarlo. Sino una vez más a esa conducta que inflinge estocadas al rival indefenso, o esa miserable costumbre de vender hasta el último palmo de tierra, o la última gota de agua.

Es verdaderamente preocupante pensar cuál será el próximo don de los que nos ofrece la natura del cuál seremos desposeídos, en nombre del progreso, la riqueza, el turismo; ¿hasta cuándo podrá satisfacer Roma con sacrificio la voracidad de sus césares y demás deidades?

Este inevitable progreso al que nos vemos sometidos, se convierte de nuevo en los intereses abstractos y concretos, que van muy por delante de la ética del hombre, cuando se desprecia la verdadera riqueza que es disponer de agua en abundancia en tiempos de climas inestables.

Lejos queda el Brasil con la destrucción del Amazonas con todo lo que ello conlleva, pero hemos de reconocer una gran semejanza con

sus agresores de los nuestros, que medran y especulan en Rotana y toda la isla.

Y con toda seguridad a pocos de nosotros se les hubiera ocurrido pensar, que el destino de esos

seres amazónicos rodaría junto al nuestro hacia futuros estériles y de secano, a los cuales nos están llevando de la mano la ambición y el «Progreso».

Dos escalda*

TEATRE DELS CAPSIGRANYS

LA CIUTAT DELS CLOTS

DIVENDRES 26, a les 21'30 hores.
TEATRE MUNICIPAL DE MANACOR

Amb una gran participació infantil

Fartàritx celebrá les seves festes



Una de les imatges dels jocs infantils



Entrega de premis del concurs de dibuix



Els carrer de Fartàritx adornats amb les banderes

S. Carbonell.- La popular barriada de Fartàritx ha viscut aquest passat cap de setmana les seves festes populars, unes festes en honor del Sant Crist de la Fe, que cada any compten amb més participació.

Els més joves són també els que més participen, ja que molts d'actes estan dirigits a aquesta gent. Jocs infantils, concursos de dibuix, etc. solen ser els protagonistes de les festes.

De fet, i com es pot veure a les fotografies els petits s'ho passaren molt bé aquests dies de festa.

Dels actes cal destacar el concert dels «Joves violinistes de Mallorca» sota la direcció de Bernat Pomar i Martí Sáez. Un concert ben digne, interpretat per gent molt jove.

CONCURS DE DIBUIX

També a les festes es va fer en-



L'animació i participació dels més petits

trega d'obsequis del I Concurs de dibuix «Els molins de Fartàritx» als guanyadors d'aquest. Un concurs que comptà amb una bona participació dels petits de la barriada.

ACTES RELIGIOSOS

Molts d'actes religiosos comple-

taren les festes, la ja tradicional processó del Sant Crist, després de què s'hagués fet el trasllat del Sant Crist de la Fe de la Capella a l'Església.

I les festes acabaren, com ho solen fer les de barriades tradicionals, amb l'actuació d'un grup prou conegut «Els Valldemossa».

Fotos: Pep Blau

VÍDEO CLUB OSCAR

HORARIO:

de 10 a 13' 30 h. y
de 16' 30 a 21' 00 h.
Incluído sábado

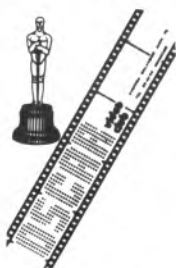

Sugestivas sorpresas para
FINES DE SEMANA

Tel. 55 44 54

Avenida Salvador Juan, 75
MANACOR

L'excursió de diumenge dia 21 va esser rodona i completa

Tots els alumnes participants d'aquesta excursió realitzada una vegada més per Les Aules de Manacor ho passaren d'allò més bé i divertit. Se comença per anar de cap a Camp de Mar i allà —tot canviat pel ciment— estirarem un poc les cames i berenarem. De volta amb l'autocar de Ca'n Nadal enfilarem el camí d'Andratx, S'Arracó i Sant Telm i poguérem veure de molt aprop l'illa Dragonera, neta completament d'edificacions. Això és una vertadera meravella.

Una estona més per Sant Telm i ja prenguérem rumb de cap al Restaurant Es Pi on s'havia de dinar, però una aturadeta més en el mirador d'En Ricardo Roca no hi va esser de demés i enfilats damunt el curucull d'aquest mirador poguérem contemplar l'immensitat de la mar i la bellesa de la nostra Costa Brava.

El dia va estar tapadot però feia molt bon estar i el sol no va fer nosa, gens ni mica.

Arribarem on ens donaren un bon dinar, Es Pi, i una vegada després d'estar tots col·locats cada qual al seu lloc, començaren a servir un bon arròs ben saborós i que va fer ganes de repetir a tots els comensals ja que les tallades foren molt bones i també hi havia esclata-sangs i unes bones caragoletes de marina que donaven un gustet molt bo a l'arròs brut. Després foren servits a tots un escalops ben rebossats acompanyats d'un patates molt bones, les postres va esser un gelat amb coca dolça —un bon tros— i per acabar un cafetet amb molta varietat de licors. Un bon dinar i que va esser molt ben rebut per tots els alumnes.

Abans se va fer el sorteig d'una plaça per la propera sortida que serà ja la de Fi de Curs, i la sort va afavorir a AINA MORA BORDOY, que va triar la plaça n° 1 per ella i la 2 pel seu home de l'autocar n° 1. ¡Enhorabona!

Havent dinat, es mogué un vintenc ball de bot que hi prengueren part tots els alumnes que assisteixen a l'ensenyança d'aquesta modalitat al mateix Centre Social i després se ballà d'aferrat i que



La porcelana que ilustra la portada ha estat realitzada per Antònia Sansó Sastre

també és una altra especialitat que se pot aprendre a les Aules.

Més d'una hora durà la «mogu-da» i el nostre director Sr. Bauzá aprofità l'ocasió per dir unes paraules a tots els presents i donar a conèixer diversos actes a celebrar aquests dies amb motiu de les Fires i Festes de Primavera de Manacor i convidant-los a què duguin treballs per l'exposició que s'inaugurarà aquest dissabte dia 27, a les 8'30 h. de la tarda.

Després se'ls convidà a assistir a l'Acte de Clausura del curs 1988-89 que es farà a Son Sant Martí conjuntament amb les Aules d'Inca, el proper dia 9 de Juny i que pel que hi ha programat serà una festa de «pinyol vermell». Tots hi han d'anar i la inscripció es farà a partir del dia 30 a les 9 del matí en el Centre Social, com habitualment se fa sempre.

Damunt les quatre i després d'haver-ho passat molt bé s'emprengué ruta de cap a Estellencs i Banyalbufar, contemplant els assistents les marjades molt ben cuidades d'aquestes poblacions costeres mallorquines.

Arribarem a Sa Granja d'Esporles a l'hora prevista i allà ens esperava el Director d'aquell magnífic complex D. Salvador Sans, el qual va encaminar el nutritiu grup de cap a veure els jardins, sales i salons i totes les dependències visitables —que són moltes— d'aquest palau

rural, fins i tot la lúgubre presó on s'exhibeixen màquines i instruments emprats en temps del feudalisme per torturar els presoners. Amb un total de 49 sales dividides en cinc sectors i un recorregut d'un quilòmetre i mig. Acabada aquesta entretinguda i boníssima visita, tots foren obsequiats com tenen per costum a aquesta Granja d'Esporles amb bunyols fets de l'hora muiats amb mel, sucre i melmelades de diferents classes i pogueren també provar el deliciós «pa de figa» i tastar les begudes de tot tipus que hi ha aposta pels visitants.

Concluida aquesta inoblidable visita a Sa Granja d'Esporles, el grup de ses Aules de Tercera Edat de Manacor, emprengueren el viatge de retorn als seus punts d'origen havent passat un dia meravellós i haver fet una altra excursió que va esser «rodona i completa».

Quan els autocars arribaren a Manacor, la processó de Fartàritx estava a punt de sortir.

RECORDAU...

Que el dissabte dia 27, a les 8'30 hores s'obri l'exposició de Treballs realitzats pels alumnes d'aquestes Aules.

Que el dia 30 de Maig, se poden inscriure per anar a la Festa de Clausura de Ses Aules, que tindrà lloc a Son Sant Martí amb una bona festa i un bon sopar.

Actividades de las Aulas de la Tercera Edad de Manacor

VIERNES, 26-5-89

-De 5,30 a 6,30 tarde, Gimnasia de mantenimiento. (Preparación del final de curso).

-Por la tarde inauguración de la EXPOSICIÓN DE FLORES Y MACETAS en la Sacristía vieja del Convento de los Padres Dominicos (La hora será anunciada en los programas de FERIAS Y FIESTAS).

Pueden entregar los objetos para la misma hasta las 16 horas de dicho día.

-A partir de las 9 horas de la mañana, montaje de la EXPOSICIÓN DE FINAL DE CURSO en el Centro Social.

SÁBADO, 27-5-89

-Por la tarde (la hora se anunciará en los programas que edite el Ayuntamiento para las FERIAS Y FIESTAS) inauguración oficial de la EXPOSICIÓN DE TRABAJOS REALIZADOS DURANTE EL CURSO por los alumnos de estas AULAS en los talleres-escuela de MACRAMÉ, DIBUJO Y PINTURA Y CERÁMICA.

Entrega de trofeos a los Campeones de las distintas modalidades deportivas de las Aulas.

DOMINGO 28, LUNES 29,
MARTES 30 Y MIÉRCOLES 31
DE MAYO

-La exposición permanecerá abierta según horario que se fijará oportunamente.

NOTAS

-De las actividades de esta se-

mana recomendamos la asistencia a la CONFERENCIA del día 23 a cargo de D. Jaime Cabrer y la EXCURSIÓN del día 21.

Se recuerda que entre los días 1 al 10 de junio se procederá a la

fiesta de FINAL DE CURSO posiblemente en Son Sanmartí.

Se ruega a aquellas personas con afición de recitar poesías o cantar, vayan preparando sus actuaciones para dicho festival.

PAPELERIA **IMPRESA**

- * Encuadernaciones
- * Plastificaciones
- * Artículos Regalo
- * Fotocopias
- * Prensa Diaria
- * Material Oficina
- * Revistas
- * Sellos de Goma
- * Material Escolar
- * Libros Prácticos

Leo

CINE GOYA

Sábado a las 21'15h.

Domingo a partir de las 14'45h.
sesión continua

La Bamba.
Asesinato en
Beverly Hills.

Distribuidor Oficial de la
COMARCA de LLEVANT: Letraset

★ **TIPOGRAFIA - OFFSET** ★
FOTOCOMPOSICION

Plaza Ramón Llull, 3 - Tel. 55 14 76

07500 - MANACOR

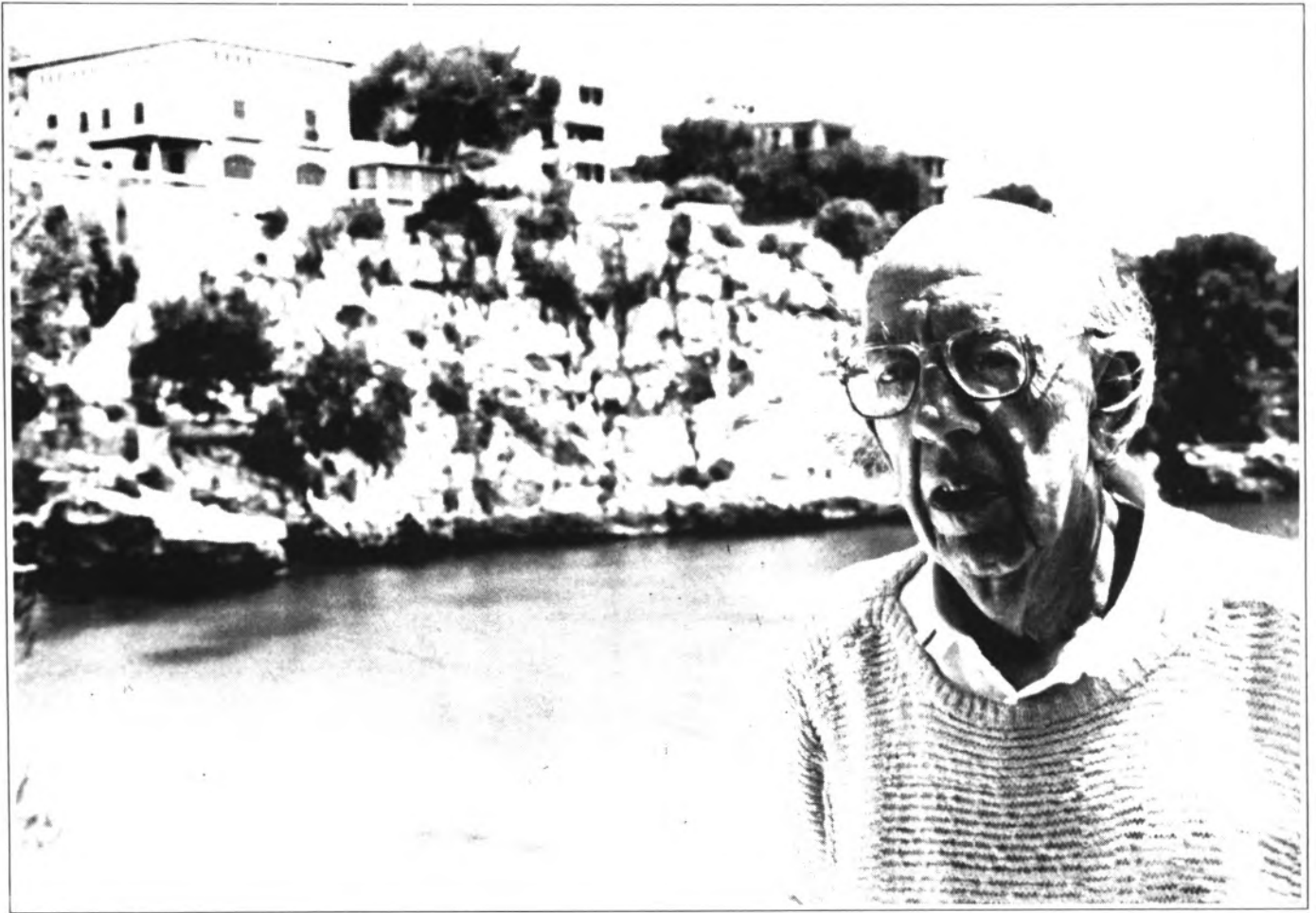

JOSE LUIS L. ARANGUREN

«Hay un apetito insaciable de consumismo»

Fue discípulo de Ortega y Zubiri y amigo de Marcuse, al que conoció en la Universidad de California. Hoy es uno de los más prestigiosos filósofos de nuestro tiempo. Jubilado de la Universidad de Madrid, sigue dando

clases en las de California, Tejas e Indiana y, como si dispusiera de una cátedra itinerante, se dedica, a los 80 años y con una lucidez fuera de lo común, a dar clases y conferencias por todo el mundo.

-Según todos los indicios, la sociedad española está perdiendo los valores éticos, o cuando menos, el orden de estos valores. ¿A qué se debe?

-Sí, está ciertamente perdiendo

los valores éticos, aunque esto no es exclusivo de la sociedad española, pero España acaba de estrenar una pseudo-riqueza, y tiende a sustituir los valores éticos por los económicos y también por los valo-

res estéticos, no en el sentido artístico, sino más bien de apariencias cara al exterior.

-¿Este cambio en los valores éticos explica de alguna manera los delitos contra la propiedad?

-Sí, es una fiebre el tener dinero, así como el consumo de la droga; pero también poseer cosas poco importantes. Nuestra casa ha sido objeto de varios robos, siempre en busca de dinero, sin tocar los objetos de arte, que no saben distinguir.

-Parece que muchos ciudadanos son, hoy, presa del desánimo, el desencanto y la desmoralización respecto del sistema...

-Sí, nuestra época es de pensamiento débil, pero también de voluntad débil y esto significa pusilanimidad. Todo ello lleva a la desmoralización en el doble sentido: falta de moral, ser malo en vez de bueno, pero también en el sentido de debilidad, de no ser capaz de enfrentarse con algo.

-Da la impresión que valorábamos más la libertad cuando no la poseíamos. ¿O es que ahora no gozamos de auténtica libertad?

-Ahora hay una libertad engañosa; cuando el franquismo no había libertad y ahora no se hace uso de la libertad, se renuncia a ella, lo que en cierta manera es más grave.

-Según su opinión ¿cuál es el motivo que haya tantos jóvenes adictos a la droga?

-Es la desilusión, el desencanto. Los jóvenes de hoy son los herederos de los jóvenes de los años sesenta, que creyeron que lo iban a ser todo, igual que la burguesía de la Revolución Francesa que decían: ¿Qué ha sido hasta ahora la burguesía? Nada! ¿Qué va a ser desde ahora el tercer estamento? Todo! Los jóvenes de los años sesenta creyeron que iban a serlo todo y ven que no se ha llegado a nada y además que son menos de cada día, porque no hacen falta para nada; los obreros hacen falta tan sólo para la reproducción, por-



Discípulo de Ortega y Gasset, amigo de Marcuse.

que para lo demás tienen suficiente con los robots y los ordenadores. Sentirse de más es tremendo.

-¿Qué se ha hecho de la utopía de los años sesenta?

-Se quedó en simple utopía. Había una frase de mayo del 68 que decía: «Seamos realistas, pidamos la utopía». Ahora los jóvenes son demasiado realistas, pero lo son por culpa nuestra.

-¿A qué se debe que la gente sea cada día más infeliz, cuando dispone de más medios que en ningún otro momento?

-Es que éso es una carrera sin meta; porque cuando se tiene una meta, una vez que llegas, eres feliz. Pero es que es un camino infinito, es un apetito insaciable de consumismo, por mucho que se alcance siempre se quiere más y más y la gente es desgraciada. Y el consumismo no se ciñe tan sólo a los bienes materiales, sino tam-

bién a los intelectuales. Se pone de moda, por ejemplo, ir a estudiar a los Estados Unidos por puro consumismo.

-Si el tener, el consumir, no da la felicidad, ¿qué es lo que da la

En España

estamos sustituyendo

los valores éticos por

los económicos y

las apariencias

La gente es

infeliz porque

estamos en una

carrera sin meta, por

mucho que alcance

siempre quiere más

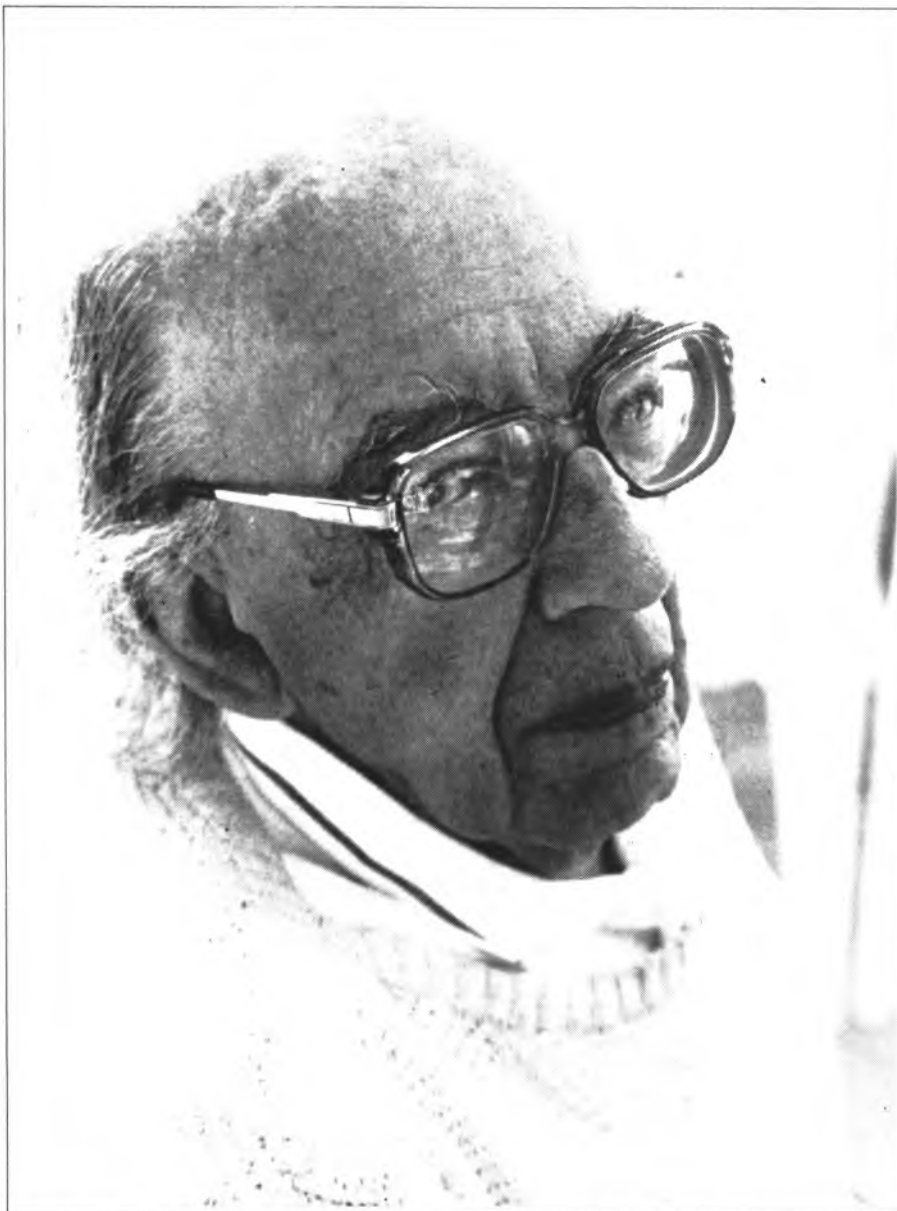

En la vida se puede aspirar a estar contento, pero no a la felicidad completa.

felicidad, cuál es la clave?

-Yo publiqué hace algún tiempo un libro titulado «Ética de la felicidad y otros lenguajes», que es en realidad una recopilación de artículos míos, ya que no lo escribí yo, sino un discípulo mío; pues bien, en este libro yo digo que la persona, como no sea en determinados

instantes, nunca se es feliz. Pero a lo que sí se puede y debe aspirar es a estar contento, que es una felicidad contenida, que traza sus propios límites. Y a esta felicidad contenida se puede aspirar y puedo decir que a lo largo de mi vida yo he estado contento, de alguna manera he sido feliz.

-Ud. ha vivido muchos años en América. Ahora se dice que de América viene una ola de conservadurismo. ¿Ya se ha instalado en España?

-Es de temer, no sé. Si viene el Partido Popular, y ahora con el CDS, es de suponer que sí. Nosotros renegamos mucho y con motivo, del gobierno actual, pero yo diría, como aquella señora que fue a Lourdes y que pedía al cielo que se diera como estaba. Yo no estoy nada satisfecho con el gobierno

actual, pero si lo que va a venir detrás es eso, que me quede como estoy. Y conste que esta derecha, todavía no es tan peligrosa, porque es anticuada, porque si fueran modernos, como pasa en los Estados Unidos, estamos listos. Ser de derechas no está de moda, al menos intelectualmente; en América, sí.

-Esta ola de conservadurismo coincide con el reinado del Papa Wojtila...

-Sí. Pero tiene tan poca garra... es un espectáculo y la gente va a un espectáculo a lo que sea. Wojtila, que es como Reagan, se supone que es un gran comunicador, aunque yo creo que no.

-Por una parte el paro, por otra las urbanizaciones incontroladas... ¿No es excesivamente elevado el precio que pagamos por el progreso?

-Yo creo que sí. Pero es que la idea de progreso, hoy, está en crisis. No estamos nada seguros de que progresamos, ésta es una idea típica del siglo XIX. Decimos: «Hay paro, pero hay progreso...» ¿Y si después resulta que no hay progreso?

-¿Puede significar la llegada de Gorbachov algún cambio en el mundo occidental, no ya político, sino de estado de opinión?

-Ojalá! Es una buena ocasión, de modo que tendríamos que aprovecharla. Yo, en éste y en otros muchos sentidos estoy muy en contra de la señora Thatcher. Los países poderosos deberían dedicar parte de su presupuesto militar a otras causas, porque, entre otras cosas, el dedicar tanto dinero a armamento luego no sirve de nada. Ya hace unos cuarenta años que se inventó aquello de la obsolescencia planificada.

-Ya que hablamos de política, ¿Ud. cree que está reñida la política con la Ética?

-Hay una tensión y siempre tiene que haber una tensión, porque el «homo moralis o el homo éticus» y el «homo político», no diré que pertenezcan a subespecies diferentes, pero son distintos. Cuando a mí me preguntan si me hubiera

En el franquismo

no había libertad;

ahora no se hace

uso de ella

Nuestra época es

de pensamiento y

voluntad débiles

gustado ser político, —que algún cargo me ofrecieron pero no quise— contesto que yo no tengo la actitud ni las aptitudes para político. Ser político tiene sus limitaciones, pero también sus virtudes. Son distintos. Se dice que la política es el arte de lo posible, mientras que la Ética no es lo posible, sino lo que se debe hacer, sea o no posible.

-Y bajo del punto de vista ético, ¿puede un estado de derecho bajar a las alcantarillas y combatir al terrorismo con unas armas sucias?

-Yo creo que no. Alguien dijo que esto no sería un estado de derecho, sino de desecho.

-¿Existen, desde el punto de vista ético, otros sistemas que el estrictamente policial para combatir el terrorismo?

-Existen, pero son menos eficaces a corto plazo. El problema del terrorismo es un mal problema y, por otra parte, a mí me parece mal el contraterrorismo, pero así se actuó en Alemania y así se ha hecho en Inglaterra o Italia. Este no es un mal exclusivamente español. Yo lo condeno, pero no como un mal que fuera exclusivo de nuestro gobierno, porque no lo es.

-¿No cree Ud. que muchos políticos están trivializando la política con mociones de censura poco comprensibles o pases al grupo mixto llevándose su escaño, etcétera?

-Sí, y esto hace que la gente pierda la fe en el sistema. El elegido debería mantener su relación con el elector, que es quien le puso en este sitio. ¿Cómo se puede cambiar de bando o de partido si le eligieron en una lista cerrada? Si uno no está conforme, que deje su escaño, a no ser que haya consultado con sus electores. Es grotesco que un señor que ha sido elegido con los votos de Izquierda Unida pueda poner a un alcalde de derechas en una ciudad, como es el caso de Tammes. No estoy en absoluto de acuerdo con el sistema de listas cerradas.

-¿Por qué dimiten tan poco los políticos?

-Huy! por aquello de la erótica del poder. El poder tiene una capacidad de atracción fabulosa.

-Me gustaría, Profesor, que viéramos algunos temas candentes, desde el estricto punto de vista ético. El primero de ellos sería la carrera de armamentos.

¿Qué nos puede decir al respecto?

-Que estoy absolutamente en contra que haya armamentos. Y lo que me temo es que la verdadera razón de Gorbachov y de la URSS para darse por vencidos, hasta cierto punto, y pedir un cierto desarme, es que hayan sido derrotados en esta carrera, que es una guerra económica. Los rusos se han dado cuenta que no pueden seguir esta carrera inútil. Consumir produce un cierto placer, pero almacenar misiles...

-¿Y cómo ve la pena de muerte que piden ciertos sectores de nuestra sociedad?

-Estoy absolutamente en contra, me parece una cosa horrible, horrible. La naturaleza es más compasiva, porque no avisa, como esos monstruos.

-¿Y qué nos dice del diálogo con ETA?

-Yo desconfío mucho de ETA, creo que hay que dialogar con ellos, pero desconfío de sus intenciones, y la última demostración me parece clara.

-¿Y del aborto?

-El aborto es un tema diferente. Puede uno estar éticamente en contra del aborto, pero una época como la actual, de pluralismo ético, en que a algunos les parece mal el divorcio y otros que no... Vivimos una época en la que no hay un código moral que sirva para todos.



Aranguren posa desde las terrazas del Restaurante Flamingo de Porto Cristo

Se puede ser bueno divorciado y, por otra parte, considerando que el matrimonio es bueno e indisoluble, y así sucesivamente. Pues bien, yo creo que a mí, personalmente, me puede parecer mal el aborto, y me parece mal. Pero una cosa es que me parezca mal y otra que considere que debe estar penalizado. Un punto de vista es el de la Ética y otro es el de Derecho. Yo miento y me parece mal, pero no creo que deban llevarnos a la cárcel por mentir. Y con el aborto pasa lo mismo: me parece mal, pero no creo que deba meterse a nadie en la cárcel por abortar.

-¿Y respecto de la eutanasia?

-Respecto a la eutanasia, creo que se distinguen, y con razón, entre la activa y la pasiva. Si es prolongar de una manera puramente inercial la vida, creo que no tiene sentido. Yo creo que es muy difícil que alguien decida sobre la eutanasia activa, ni uno mismo. A la hora de la verdad todo el mundo se aferra a la vida.

-Un último tema, dentro de este apartado: ¿Cómo ve el hambre en el mundo, las profundas diferencias entre países y la forma un tanto frívola en la que vivimos muchos países desarrollados?

-Sí, es una desigualdad tan brutal que significa una injusticia enorme, deberíamos ser mucho más solidarios. Y ahora, encima, nos vamos a convertir en gendarmes de la gente del tercer mundo que entraba en Europa por España...

-¿Ud. cree que entre el mundo comunista y el occidental, con sus sistemas políticos y económicos respectivos, tiene que haber una tercera vía?

-Los países comunistas han optado por el valor de la igualdad y los capitalistas por el de la libertad; que la haya o no es otra cosa. Habría que conciliar a uno y a otro. Yo no tengo la fórmula, porque no soy político, pero habría que hacerlo. Yo no creo que la razón esté del lado de unos u otros. Creo que el capitalismo puro es un sistema inhumano y, probablemente, el comunismo puro es también inhumano. Habría que buscar algo que sea intermedio, que ya se buscó. El keynesismo era una búsqueda y habría que proseguir esta búsqueda mucho más que por el capitalismo o comunismo puro.

**Texto: Antoni Tugores
y Miquel Sebastià
Fotos: Pep Blau**

**TEJAS
PELDAÑOS
BOVEDILLAS
PLANAS Y CURVADAS
BALDOSAS
FIOLAS
BOTELLEROS**

...Y TODO EN BARRO

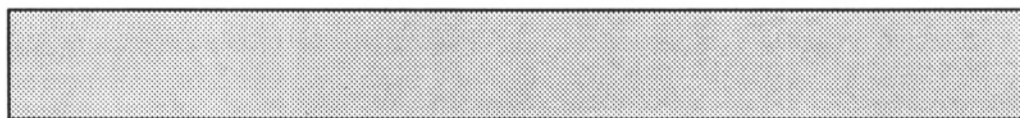

TEJAR BANDRIS

FABRICA: Camino Bandris, s/n. - TEL. 55 18 79 - Apart. de Correos 158 MANACOR

El nou taller costarà més de 80 milions de pessetes

Va ser presentat el projecte del taller per a minusvàlids de Manacor i Comarca

Aproscm posa a disposició del projecte vint milions de pessetes

Redacció.- Dilluns passat, a una de les dependències del Centre Joan Mesquida, va ser presentat als mitjans informatius de Manacor el projecte del nou taller per a minusvàlids de Manacor i Comarca. Un ambiciós projecte

que costarà més de vuitanta milions i que disposarà del més necessari i elemental per a poder donar una resposta adequada als minusvàlids quan deixen l'edat escolar: la incorporació al món del treball.



Actualment es treballa, en males condicions, dins una cotxeria

Els responsables de l'Associació Aproscm feren la presentació del projecte després de demostrar la urgència i necessitat del mateix. Per una banda, el número d'alumnes del col·legi està més o manco estabilitzat, però no passa el mateix amb el taller, ja que augmenta d'any en any per una raó senzilla: hi entren nous treballadors i no en surt cap ni un, ja que l'edat dels treballadors és molt baixa.

Es va recordar que l'any passat l'Insero va patrocinar un curs de Formació Professional per a minusvàlids, que es va dur a terme a Ninot amb la direcció d'En Sebastià Serra; els resultats foren força encoratjadors, ja que els alumnes s'esforçaren molt i aprengueren molt en poc temps.

Davant aquesta resposta per

part dels joves minusvàlids, la junta sent, més que mai, la responsabilitat de posar en marxa un taller que pugui resoldre el problema actual: tenir-los tots junts, a una cotxeria vora l'ambulatori antic, a on hi estan mesclats els joves més afectats amb aquells que poden prendre, perfectament, responsabilitats a unes feines concretes.

Per altra banda, Aproscm ens va dir que disposa de vint milions de pessetes -ara mateix- per a poder començar les obres i que encara que sap que la quantitat és insuficient, sí que és una quantitat important, sobretot per a poder començar.

Aproscm sap que per dur endavant aquest ambiciós projecte, que us explicarem més endavant, necessita de la col·laboració per part

de tots: des dels particulars fins a les institucions públiques, passant per entitats i organismes. Que ja s'han començat a fer gestions, però que a partir d'ara, amb el projecte a les mans, seria quan es començarien a fer de debó. Es va recordar que el tema dels minusvàlids no és ni una responsabilitat ni una competència exclusiva d'Aproscm, sinó de les institucions públiques, que són les que en tenen la major responsabilitat.

Així serà el nou centre

Els plànols, que ens varen presentar contempen tres parts diferenciades dins el taller: una part **assistencial**, per a minusvàlids greument afectats i que no poden

...spirar a realitzar cap tipus de treball; una altra part **ocupacional** per a joves i persones que necessiten l'ocupació com teràpia, però que tenen un rendiment laboral pràcticament nul. I una tercera, i potser la més important i innovadora, ja que no hi ha cap experiència com aquesta a Mallorca, un **centre especial d'ocupació**, que estaria destinat a donar feina a disminuïts psíquics i minusvàlids físics i sensorials de la comarca, els quals guanyarien d'entrada el sou mínim interprofessional. L'INEM ja els ha aprovat el projecte, el que suposarà que aquest organisme pagarà el 100 per 100 de la quota de la seguretat social i el 50 per cent de la quota empresarial, al que dona molta viabilitat a aquest projecte, que es durà a terme rera les naus industrials de la família Suassi.

Aproscocom ens explicà que té fets els estudis econòmics per al manteniment del taller i que aquest és viable en la part de centre especial d'ocupació, però que es necessitaran ajudes institucionals per a les àrees ocupacionals i assistencials.

L'àrea assistencial constarà de



Els treballadors d'Aproscocom posen molt d'interès en aprendre

tres aules, espaioses, amb els seus corresponents serveis; l'ocupacional, tres aules més, serveis, vestidors, una habitació i una sala

educativa. El taller autèntic, el centre especial d'ocupació, constarà d'un magatzem de fusta; una sala de màquines, una de muntatge de pintura, una altra de lacat i uns magatzem per l'estoc. Llavors, com àrees comunes hi haurà la del fisioterapeuta, el menjador, la cuina, els despatxos del metge, l'administrador i el director, així com una sala de juntes. Així mateix, el nou taller, que l'any 1995 tindrà més de vuitanta treballadors, tindrà una pista poliesportiva.

En total de metres construïts passa dels 1.600, el que pot donar una idea aproximada del cost de l'obra, sobretot quan hi ha quantitat de serveis, amb banyes i altres complements que fan especialment costosa aquesta obra.

Malgrat tot això, i sabent que el projecte és sumament ambiciós, Aproscocom s'ha fixat una data per a poder obrir les portes d'aquest taller tan peculiar: els començos de l'any que ve, 1990. Ben segur que no serà possible si totes les institucions, començant per l'Ajuntament no hi donen tot el seu suport. El projecte ho mereix.

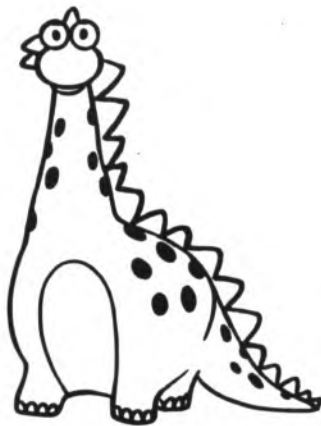
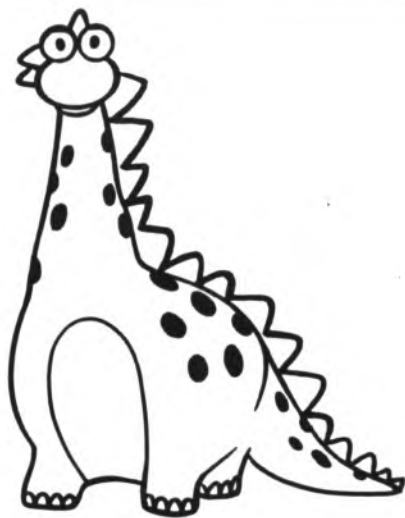

**INAUGURACIÓ
DIVENDRES
26 DE MAIG**

Waku - Waku

JOGUINES - ARTICLES DE PLATJA
Na Llambias, 41 - CALA MILLOR

Se especula con que pudiera ser una represalia del atentado contra TV3

Los autores del atentado contra el monumento no eran unos aficionados

El atentado contra el Monumento a los Caídos de Porto Cristo con un explosivo de gran magnitud abre una gran incógnita entre los funcionarios del Cuerpo Nacional de Policía que desconocen los motivos que pudieron inducir a un grupo de terroristas a cometer tan peligroso atentado y no tienen la más

ligera pista de los autores así como no saben por donde empezar. La represalia de un grupo catalanista por el atentado cometido sobre el repetidor de la emisión de TV3 en Baleares, no se descarta como posible motivo del atentado que levantó a todos los vecinos sobre las dos y media de la madrugada.

Pasaban de pocos minutos de las dos y media de la madrugada cuando desde todos los rincones de Porto Cristo se oyó una fuerte explosión que hizo temblar a paredes y ventanas de las casas. Los vecinos que se hallaban más lejos del lugar siniestrado creyeron que se trataba de un trueno seco y fuerte motivado por la tormenta que había sobre el pueblo. Los vecinos más cercanos, en cambio, pensaron que la explosión se había producido dentro de sus mismos hogares, así lo manifestaron todos los que fueron interrogados por 7Setamanri. Los habitantes de las casas próximas al Monumento de los Caídos, situado frente a la Avenida Amer y al comienzo de la carretera que va de Porto Cristo a Son Servera, se vieron sobresaltados por un estrepitoso ruido que reventaba los vidrios de las ventanas de las casas más próximas y los levantaba de la cama con un completo desconcierto. A aquellas horas de la noche ya todos los vecinos estaban durmiendo, ninguno de los dos bares más cercanos permanecían abiertos. Sin embargo, fue el dueño del bar Monumento, que vive a unos ciento cincuenta metros del bar, quien llegó el primero al lugar del atentado. No sabía exactamente qué había pasado, pero así como iban juntándose los vecinos se dieron cuenta de que se había colocado intencionalmente un explosivo en los cimientos del Monumento de la Cruz de los Caídos.

Destrozos de diversa consideración

Cubierto el explosivo por los cimientos y formas de construcción, su onda expansiva prácticamente



La bomba se colocó en los cimientos del Monumento a la Cruz de los Caídos

salió disparada por un solo costado, en el que se registraron la mayor parte de los desperfectos y destrozos. El edificio, por suerte deshabitado aunque nuevo, del Video Club Monumento quedó sin un vidrio sano, todos se rompieron en pedazos, a la vez que la metralla producía agujeros y señales en el resto de la fachada, también el stop que hay en el cruce fue agujereado por un trozo de metralla. La obra del Monumento, en cambio, fue la menos afectada. Compuesto de cemento armado y con unos seguros cimientos a penas se ha visto alterada por los efectos explosivos de la bomba. Sólo algunas placas de mármol se han despegado y un agujero se abrió en la parte inferior de su base, pero aún

sigue en pie, estática.

Podría haber sido más grave

Por suerte no tuvieron que lamentarse desgracias ni víctimas humanas. Por suerte en aquel momento no pasó ningún vehículo por el cruce, habitualmente frecuentado. Las desgracias registradas podrían haber sido mucho más fatales si por casualidad hubiera pasado algún autocar en aquel momento, algo nada extraño durante el verano, en que acostumbramos a ver autocares con turistas que llegan del extranjero a cualquier hora del día. Ello indica la poca cordura de los autores del siniestro que el Inspector Jefe del Cuerpo Nacional

de Policía de la Comisaría de Manacor no dudó en calificar de atentado terrorista. Durante toda la mañana la policía tuvo acordonado el lugar del siniestro y ha mantenido una especial vigilancia de aquellos monumentos de las mismas características ideológicas en prevención de un segundo atentado.

No es cosa de aficionados

Al mediodía se personaban los efectivos de la brigada especial de explosivos del Cuerpo Nacional de Policía para examinar las características de la bomba. Según el informe de los expertos, y a diferencia de lo que en un principio se supuso, el explosivo puede que no haya sido realizado en un laboratorio y que su elaboración sea casera, sin embargo, la persona que lo preparó tenía los conocimientos suficientes para saber cómo y en qué proporciones poner explosivo y metralla para conseguir un efecto de gran magnitud. Ello puede dar algún indicio de pista tras la que perseguir a los autores del atentado, pero el pasado martes aún no se tenía conocimiento de quienes



El mantenimiento de los monumentos en recuerdo de los muertos en la Guerra Civil del bando nacionalista ha sido puesto en entredicho varias veces.

podieran ser ni el acto había sido reivindicado por ningún grupo.

Preocupación entre los vecinos

Durante todo el lunes, día del suceso, los vecinos más próximos seguían asustados por lo sucedido. Sin embargo, su máxima preocupación se centraba en el hecho de que el monumento sigue en pie y puede ser objeto de otros atentados, cosa que aunque poco probable es motivo suficiente de angustia.

Precisamente, el mantener los dos monumentos que en memoria de los caídos del bando nacionalista en la Guerra Civil se alzaron al finalizar el conflicto bélico, ha sido cuestionado por diversos grupos de ciudadanos y partidos políticos. Es precisamente antes de las elecciones generales cuando más en entredicho se ponen en estos monumentos ante los que cada día 4 de septiembre los falangistas aún van a colocar una corona en recuerdo de los muertos por la guerra.

Albert Sansó
Fotos: Pep Blau

Estas son nuestras ofertas de la semana en Vehículos de Ocasión.



Opel Corsa City
Opel Corsa LS
Opel Corsa LS
Opel Corsa TR
Renault Super 5
Renault Super 5 (5 p.)
R-11 TSE
R-5 GTL
Ford Fiesta
Panda

PM-AL
PM-AF
PM-Y
PM-AH
PM-AH
PM-AH
PM-AG
PM-W
PM-P
PM-Y



Compruébelo.

CORMOTOR, S. A.

Ctra. Palma-Artá, Km. 49,200. Tel. 55 38 51.
MANACOR (Baleares)

Concesionarios Oficiales
OPEL
Mejores por experiencia

Restaurante

LOS PAJAROS



ESPECIALIDAD EN:

Pescado fresco

Variedades de carnes

*Cocina típica del país
y continental*

Paella, asados y parrilladas

C/ Na Llambies, 33. Tel. 58 59 22

CALA BONA.

VINOS

VEGA SICILIA (Precios según año)

* * *

EL SEÑORÍO DE TORO (Precio 700.-)
Premio de Honor Master 1980

* * *

NOVÍSSIMO SEÑORÍO (Precio 250.-)
(de la mejor calidad)

* * *

Vinos con denominación de origen **PRECIOS DE MAYORISTA**

Distribuidor: GALMÉS

Plaza Ramón Llull, 4

Tel. 55 19 89

MANACOR

BOUTIQUE



CALA BONA CA'N PICAFORT
Paseo Marítimo, 38. Cala Bona. Tel. 58 59 62
Avda. Trías. Ca'n Picafort. Tel. 85 17 66

Solo Diseño

Nuestro horario es de 9'30 a 13'00 h.
y de 16'00 a 21'00 horas
Sábados inclusive

Carnisseria

CARNIMANACOR

Pròxima inauguració
Divendres dia 26 de Maig

*Carnisseria a càrrec de
Joan Munar Servera
i Josefa Alfaro Martínez*

**C/ Alcàsser de Toledo, 15.
MANACOR**

El bar Berlín de Manacor, víctima de una confusión, aparece como un local de alterne en un diario provincial

El pasado miércoles 18 de este mes, el diario provincial El Día 16 publicaba un informe sobre aquellos locales de alterne de la comarca de Manacor que por orden judicial habían sido cerrados. Entre ellos se encontraba el Club Berlín de Cala Millor, mientras, por supuesto para los que bien lo conocen, no debía aparecer el Bar Berlín de Manacor, que aunque lleven el mismo nombre con el Club de Cala Millor nada tienen que ver, no debía aparecer en esta lista, aunque la confusión de los periodistas de la capital les llevó a incluir su nombre en la lista y una foto de la fachada del bar manacorenses. La indignación de sus propietarios, cuando unos habituales clientes les llevaron el periódico para enseñarles el error, es más que justificada. Estos, inmediatamente se pusieron en contacto con la dirección del diario para explicarle el grave fallo cometido y pedirle una rectificación en la edición del día siguiente, rectificación que aún no ha sido hecha pública. Por ello, al día siguiente, los propietarios del bar pusieron el hecho en conocimiento de un abogado con el que se plantean la posibilidad de poner una querrela criminal a la casa editora, en caso de que no haya rectificación, o solamente pedir perjuicio civil si en el tiempo que establece la ley ha habido una pública rectificación, que de momento no ha salido en el diario.

El Bar Berlín de la calle Santa

Catalina Tomás, de Manacor, permanece abierto desde el año 1978, año en que el matrimonio Bordoy-Scholz se decidió a poner ese pequeño negocio al frente del que estaría la mujer, Roswhitha Scholz, y al que pusieron por nombre Berlín, por ser la ciudad donde la propietaria nació. Se trata de un bar pequeño pero muy frecuentado por una clientela habitual del barrio que va allí a jugar una partida de parchís, de cartas o a tomar un simple café. Un lugar de lo más familiar y tranquilo hasta que la información aparecida en el Día 16 de Baleares empezó a levantar rumores sobre la honestidad del local y sus propietarios.

«Pronto, los rumores pasaron a

ser insultos de hombres que no habíamos visto nunca y empezaron a aparecer por el bar» nos cuenta su propietaria. «Cómo pueden pasar estas cosas, nos llamaron de Palma preguntándonos si queríamos vender la maquinaria, retirar los suministros porque habían leído que se cerraba, todo Mallorca lo ha leído y por una confusión de la que no somos culpables se nos toma por lo que no somos, yo lo siento, principalmente por mi sobrina que trabaja conmigo y por mi hija que a veces nos ayuda, porque los vecinos saben perfectamante que se trata de una equivocación, pero el resto de Manacor no tiene porqué saberlo porque aún no ha habido rectificación.

El bar está a nombre del manacorenses Jaime Bordoy Adrover y según nos ha explicado su abogado, éste podría poner una querrela criminal al Diario en caso de que no rectifique, mientras que si lo hace puede que también pidan el perjuicio civil por las molestias ocasionadas y la forma en que se ha llegado a dañar la imagen del local y sus propietarios. Durante los primeros días incluso hubo clientes habituales que prefirieron no ir al bar por lo que pudieran decir, ahora ya se va restableciendo la normalidad y los clientes vuelven a aparecer por el bar, sin embargo, sus propietarios aún acusan los agravios de una grave confusión.

Albert Sansó

Fotos: Pep Blau



El Bar Berlín de Manacor es un local corriente que nada tiene que ver con el Club Berlín que fue cerrado por orden judicial.

Bar Restaurante LOS DRAGONES

PORTO CRISTO - Tel. 82 08 52

Este verano olvidese del trabajo de cocinar y venga a refrescarse en nuestra piscina y disfrute de nuestra terraza

ESPECIALIDADES:

- Arroz «brut»
- Arroz a la marinera
- Paella
- Pescados, mariscos y carnes frescas



¡IMPORTANTE!
Hacemos paellas para llevar



MARTES Y SÁBADOS
VELADA AMENIZADA POR
ROSETA

Celebre con nosotros sus bodas, comuniones, bautizos, banquetes, convenciones, etc.
PIDA PRESUPUESTO SIN COMPROMISO

P E U G E O T

309 GTX



Un coche realmente tentador. Todo un deportivo de lujo. Con características como éstas no hay quien sea capaz de resistir la tentación.

- 105 CV.
- 1.905 c.c.
- Dirección asistida.
- Aire acondicionado (opcional).
- Cerraduras centralizadas.
- Elevalunas eléctrico.
- Llantas de aleación ligera.

LA TENTACION VIVE AQUI

AUTOMOVILES COLL MANACOR S.A.

Ctra. Palma-Artá, 108

Tel. 55 09 13 - 55 42 80 - MANACOR

FAX 550005

**su concesionario
PEUGEOT TALBOT**



Ravanetto le da la respuesta

Doce años de experiencia

La empresa Ravanetto cuenta con doce largos años de experiencia en el campo de la serigrafía. Por ello es ampliamente reconocida en las Islas, la Península y en el resto de Europa. Con el tiempo, su constante muestra de calidad hizo posible la comer-

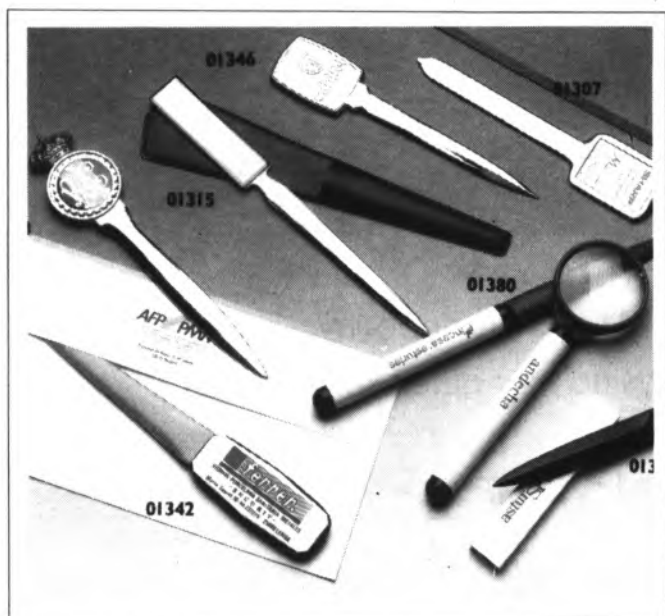

Artículos de regalo para su empresa



Antonio Adrover, gerente de Industrias Ravanetto.

cialización de sus primeros productos, sombreros, camisetas, chandals y todo tipo de prendas de vestir, en toda Europa, exportando desde sus talleres de Manacor, dotados de la más moderna maquinaria sin la que sería imposible haber ampliado la comercialización de artículos de regalo que desde hace un año reclama la máxima atención de sus profesionales. En la actualidad, el principal objetivo de la empresa es el de la importación, elaboración, venta y exportación de los artículos de regalo, principalmente denominados publicitarios. Así es, Ravanetto es distribidora para España de la firma alemana BWM Import und Export GmbH, considerada la mayor importadora europea del sector. Pero también, importa directamente del lejano oriente donde dispone de agentes exclusivos en Hong Kong, Korea y Taiwan. Son doce, los años que avalan al empresario para dar respuesta a todas sus demandas.

Su personalidad

Quién no conoce a Antonio Adrover. Sin duda, poca gente. Pero quién conoce realmente su personalidad, no son aquellos que acostumbran a verle entre el ambiente de discoteca, en el que desde los 17 años está trabajando para relajarse del ajetreo de la empresa que merece toda su atención. Tratar con Antonio Adrover en su propio campo, en el sector de la comercialización de sus productos es constatar que su dedicación plena y conocimiento exhaustivo del género con el que trabaja le convierte en el gerente ideal que sabe escoger a la hora de comprar, anualmente visita las más importantes ferias de Düsseldorf, Milano, Houston, Hong Kong, etc, y sabe asesorar a la hora de vender. Es él y su equipo técnico el que dará respuesta adecuada a su necesidad.

Cual es su técnica

La técnica de la serigrafía, la impresión en tinta de colores sobre diversos materiales es muy antigua, pero ha ido evolucionando a la par que el resto de las técnicas industriales hasta el punto de crearse máquinas tan precisas que han ampliado el campo a cuantos materiales y formas existen, hasta alcanzar la perfección. Ello ha dado nombre a cada una de las nuevas técnicas que han ido apareciendo y de las que Ravanetto tiene la última maquinaria y los mejores especialistas. La serigrafía ha derivado en la tampografía y el termograbado, que sobrepasan los viejos límites del grabado. La tampografía ajusta adecuadamente el grabado a cada uno de los artículos

de regalo de empresa, incentivos y promociones. Todos ellos, más de 4.000 artículos diferentes, están expuestos al público en la tienda de la calle Pedro Llull de Manacor. Son artículos de diversas calidades y precios, acordes con las necesidades de cada empresa en particular. No cabe duda de que cada vez más los objetos de regalo están ganando campo en la divulgación del nombre de las empresas, en la llamada publicidad, estos artículos curiosos, prácticos o decorativos sobre los que se imprime el anagrama o reclamo publicitario de la empresa. Porque, las crecientes necesidades de comunicación e imagen que afectan a toda la sociedad, y con particular incidencia en el ámbito de la empresa, tiene a su vez múltiples opciones y respuestas, y en este sentido, Ravanetto, está en condiciones de proporcionar el asesoramiento adecuado y la más completa gama de productos.



Salón expositor en C/ Pere Llull, 24



Otros artículos de regalo

asegurando un resultado perfecto. El termograbado consigue incrustar la tinta en cualquier material, convirtiendo la impresión en imperecedera, o dar forma al más complicado relieve del grabado. Es decir, se asegura la impresión sobre cualquier artículo que Ravanetto pueda ofrecer o el objeto que el empresario particularmente pueda traer. Pero también hay mucho más, antes del proceso de elaboración, el cliente puede disponer de todo el asesoramiento para conseguir el resultado buscado al precio previsto. Idea, proyecto, presupuesto y todo el proceso de elaboración está completamente cubierto.

Cual es su objeto

Una vez que se ha hecho referencia a la técnica que se emplea, cabe decir que su principal atención actualmente se centra en aplicarla a los objetos

Cual es su oferta

Anualmente, Ravanetto edita un extenso catálogo-mostruario, de aproximadamente 100 páginas a todo color, de todos sus artículos. Muchos ya conocen el primero y ya se está elaborando el segundo. La intención de Antonio Adrover es que la mitad de los artículos de los próximos catálogos sean una muestra de los más vendidos durante el pasado año, mientras la otra mitad serán novedades que haya incluido tras una meticulosa selección de todos los nuevos artículos aparecidos en todo el mundo. Importante es remarcar la exposición permanentemente abierta al público que tiene en Manacor. Es más un gran mostruario que una tienda, porque, aunque no renuncia a una venta particular, su principal objetivo es el de poner sus artículos a la vista del cliente, aquellas personas que por algún motivo quieren hacer obsequio de un detalle con su recuerdo impreso; en una empresa, en una boda, en una campaña publicitaria, etc...



Ajuntament de Manacor

OBRES PARTICULARS APROVADES EN DATA 11 DE MAIG 1989

Rafel Mascaró i Mesquida, en representació de Gabriel Prohens i Martí, al carrer Port núm. 59 de Porto Cristo.

Montserrat Galmés i Obrador a l'Av. Mossèn Alcover núm. 18 de Manacor.

Antoni Rosselló i Galmés al carrer d'Espanya núm. 23 de Manacor.

Margalida Morey i Sansó al carrer Gual núm. 64 de Porto Cristo.

Gabriel Adrover i Gomila al carrer Santa Catalina Tomàs núm. 61 de Manacor.

Joan Parera i Santandreu al carrer Sud núm. 21 de Porto Cristo.

Joan Juan i Llull al carrer Sebastià Planissi núm. 21 de Manacor.

Miquel Ramírez i Grimalt al carrer Soliman núm. 4 de Manacor.

Domingo Mesquida i Vadell al carrer Albocàsser núm. 6-A de Manacor.

Joan Melis i Llull al carrer Hams núm. 14 de Manacor.

Antoni Fiol i Riera al carrer Colon núm. 3 de Porto Cristo.

Guillem i Catalina Febrer al carrer Silenci núm. 33 de Manacor.

Jordi Riera i Torrens al carrer Navarra s/núm. de Manacor.

Jordi Riera i Torrens al carrer Miquel Amer núm. 3 de Manacor.

Maria Caldentey i Ferrer al carrer Sant Miquel núm. 24 de Manacor.

Antoni Nadal i Nicolau al carrer Miquel Amer 8 i 10 de Manacor.

Antoni Jaume i Bauzà al carrer Capità Cortès núm. 30 de Manacor.

Llorenç Llull i Bauzà al carrer La Niña núm. 74 de Porto Cristo.

Isabel Pallicer i Febrer al carrer Valdívia núm. 16 de Manacor.

Nicolau Nicolau i Sureda en representació de Construcba S.A. a l'av. Pins, cap de cantó Sipions de S'Illot.

Manuela Muñoz Villanueva al carrer Sant Vicenç núm. 14 de Manacor.

OBRES PARTICULARS APROVADES EN DATA 12 DE MAIG 1989

Bartomeu i Jordi Nadal i Vaquer al carrer Es Creuers, cap de cantó Josep Maria Cuadrado de Manacor.

Antoni Miquel i Miquel al carrer Jaramí cap de cantó Ronda del Matí de Cala Morlanda.

Aguas Son Tovell S.A. al paratge de Ca Na Biela, carr. Manacor a Porto Cristo.

Miquel Femenias i Cladera al solar núm. 48 de s'Estany den Mas.

OBRES PARTICULARS APROVADES EN DATA 19 DE MAIG 1989

Joana Barceló i Soler al polígon 5, solar núm. 218 de Porto Cristo.

Antoni Galmés i Artigues al carrer Vell Marí i Alameda des Llop de S'Illot.

Guillem Nadal i Duran i altres al carrer s'Hort d'es Gabre núm. 6 de Manacor.

Antini Pascual i Pascual al Camí de la Mar s/núm. de S'Illot.

Francesc Femenias i Puigròs al carrer Pescadors núm. 8 de Porto Cristo.

Pere Pau Moratilla i Matias al carrer H. solar núm. 132 del polígon 5 de Porto Cristo.

Antoni Costa i Frau, en representació de Talleres Metalúrgicos Costa S.A. al carrer Joan Lliteras, cap de cantó Martí Bassa de Manacor.

Carl Arthur Frommann al solar B-38 de Calà Murada.

Onofre Ballester i Veny al carrer Silenci núm. 20 de Manacor.

Joaquín de la Fuente Moral, en representació d'Autos Manacor S.A.

Jaumeta Martí i Sansó a la plaça Cardenal Pou núm. 8 de Manacor.

Antoni Costa i Frau, en representació de Talleres Metalúrgicos Costa S.A. al carrer Joan Lliteras núm. 60 de Manacor.

Iris i Winsfried Holst al xalet 232, passeig Infanta Carlota de Porto Cristo Novo.

Paul Meyenberger al xalet 226 del passeig Infanta Carlota de Porto Cristo Novo.

Manfred Nöhring al carrer Girasol núm. 20, polígon 17 de s'Estany den Mas.

Miquel A. Riera i Nadal, a l'av. E. Hug Heusch, Trafalgar i Capità Cortès de Manacor.

Antoni Duran i Quetglas a la Via Majòrica núm. 38 de Manacor.

Francesca López al carrer Sales núm. 11 de Manacor.

Francesc Fullana i Enseñat al carrer Ramon Franco núm. 10 de Manacor.

Francesc Fullana i Enseñat al carrer Muntaner núm. 75 de Porto Cristo.

Pascual Girart i Cardona al carrer Santa Catalina Tomàs 1, 2n. de Manacor.

Santiago Cercós López, en representació de Llorenç Rosselló i Ramis al carrer Joan Segura núm. 14 de Manacor.

Construcciones Buendía-Vázquez-Cazorla al paratge Son Coletes, parcel·la 123, polígon 34.

Mateu Llinàs i Fons al carrer de la Pau núm. 68-3^a de Manacor.

Miquel Matamalas i Sbert a la Ronda Felanitx núm. 10 de Manacor.

Antoni Bauzá i Mayol al carrer Pilar núm. 41 de Manacor.

Rosa Soler i Barceló a la parcel·la 191, paratge sa Font Nova.



Ajuntament de Manacor

Connexió comesa aigües brutes i netes

Degut a haver de començar l'asfaltat dels carrers corresponents a la cinquena fase dels nuclis urbans de Porto Cristo i Manacor, es prega a tots els veïnats que no tinguin la **comesa d'aigües brutes i netes connectada a la xarxa general**, procedeixin a la seva execució, una vegada haver sol·licitat el permís d'obra a l'Ajuntament.

En cas de no fer-ho hauran d'esperar cinc anys sense poder connectar.

Igualment, es recorda que les aigües pluvials han de sortir per damunt l'asfaltat.

CARRERS A ASFALTAR A MANACOR

- C/ Formentera (des de C/ Navarra fins a M. Alcover)
- C/ Fe
- C/ Menorca (des de C/ Jordi Sureda fins a Camí Pedreres)
- C/ Sant Miquel (des de P. Juez Peñalosa fins a C/ Cid Campeador)
- C/ Còrsega (des de C/ Sant Rafel fins a M. Alcover)
- C/ Rosselló (des de C/ Sant Miquel fins a Salvador Juan)
- C/ Mallorca (des de C/ Jordi Sureda fins a Salvador Juan)
- C/ València (des de C/ Sant Miquel fins a Salvador Juan)
- C/ Simó Tort (des de C/ Sant Gabriel fins a Salvador Juan)
- C/ Amer (des de Mn. Alcover fins a C/ Navarra)
- C/ Eivissa (des de C/ Navarra fins a M. Alcover)
- C/ Velázquez
- C/ Goya (des de Passeig del Tren fins a M. Bassa)
- C/ Princesa (des de C/ Covadonga fins a C/ Mesquida)
- C/ Sa Coma (des de Passeig de la Mar fins al C/ Colon)
- Av. Mossèn Alcover
- C/ Pere Bonnín (des de C/ Unamuno fins al Passeig del Tren)
- C/ Capità Cortès (des de Hugo Heusch fins al C/ Numància).

CARRERS A ASFALTAR A PORTO CRISTO

- C/ Colon
- Plaça Església
- C/ Sansimon
- C/ Muntaner
- C/ Sureda

Manacor, 22 de Maig de 1989.
El Delegat de Serveis Generals,
Signat.- Joan Manuel Francia i Parera

Anunci de Contractació

Obres d'enllumenat de Cala Morlanda

La Comissió de Govern en sessió celebrada el dia dotze de maig de mil nou-cents vuitanta-nou aprovà el projecte modificat de les obres d'enllumenat públic del nucli de Cala Morlanda, redactat per l'Enginyer Industrial Sr. Jaume Lliteras, que importa la quantitat de 3.613.326 pessetes, i procedir a la contractació directa de les obres esmentades, significant que regirà i serà base el Plec General de Condicions econòmico-administratives aprovat per la Corporació per a la concertació directa d'obres, serveis i subministraments.

De conformitat amb el dispost a l'article 118 del Reglament de Contractes de l'Estat es procedeix a la publicació del present anunci de contractació a la premsa local. Poden els interessats presentar les seves ofertes en sobre tancat en el terme de deu dies a partir de la inserció del primer dels anuncis publicats, en el Registre General de l'Ajuntament, a hores de 9 a 13.

Les ofertes seran obertes en acte públic que es celebrarà el dia següent hàbil al de la finalització del termini per a la seva presentació, a les 12 hores, a l'edifici de la Casa Consistorial.

L'expedient d'aquest concert directe amb tots els documents que l'integren, juntament amb el Plec de Condicions que el regeix, podrà ésser examinat, prenent-se les notes que es precisin, a la Secretaria General, durant les hores d'oficina.

Manacor, 17 de maig de 1989.
EL BATLE
Signat: Jaume Llull i Bibiloni

Caos circulatorio

La plaza Ramón Llull y la calle de Manacor, a su paso por la misma, podemos decir que son el

corazón de una gran cantidad de tránsito rodado que circula y también en aparcamientos, ya que en dicha calle a la altura de la mencionada plaza está prohibido aparcar al existir una parada de AUMASA que, aunque por su comodidad

el chofer para el autocar a una distancia más lejos, también hay situado un surtidor de gasolina.

Pues resulta que en ambas calzadas con mucha asiduidad y más las horas puntas, fines de semana y festivos, casi a pie no se puede pasar, aparcando muchos a sus anchas sin importarles, sí o no extorsionan a terceras personas y, añadido a todo ello, muchos chicos con sus motorinos que practicando el «zig-zag» entre vehículos y personas, pueden ocasionar un serio accidente. No es tan grave el abuso que por el atardecer sufre la cabina telefónica por chicos y chicas, no obstante, queremos asimismo que quede constancia de ello.

Ariany

Nuevo peluquero para la Tercera Edad

B. Riera Rosselló

Según reza un cartel en los lugares públicos y más concurridos de la villa, que a partir de la presente semana. Francisco Mas de Petra, será el peluquero oficial de las personas pertenecientes a la Tercera Edad y que posean carnet de dicha asociación sólo e hijos menores de ellos, con un servicio semanal todos los jueves, de 8 a 13 horas en su local social.

Con este servicio de peluquería, ha quedado desbancado el barbero jubilado Lorenzo Sastre, también petrer, que hasta la fecha venía realizando algunos trabajos a ciertas amistades. Quizás lo que ignoraba el ya jubilado peluquero Sastre, es que los inspectores de trabajo no descansan. ¿-?

Colonia de Sant Pere

Casats, 6 Fadrins, 8

B. Riera Rosselló

Aunque la tarde del pasado domingo fue gris, no deslució un emocionante encuentro de fútbol amistoso entre casats y fadrins, en terreno de este bello rincón de la Bahía d'Alcudia, llamado la Colonia de Sant Pere.

El encuentro, jugado de poder a poder, fue dirigido por el ex-colegiado Pepe, que no se mostró muy tarjetero. Sí, su actuación merece una clasificación de excelente, al igual que los jugadores y también el público colonier de todas las edades que acudió en masa y no cesó de animar a sus respectivos equipos. Enhorabuena!

REAPERTURA DEL BAR ELS ARCS

A escaso de mes y medio de permanecer cerrado el bar «Els Arcs», el próximo viernes día 2 a partir de las siete de la tarde, reabrirá sus puertas bajo la dirección de Bel Torrens. Els Arcs, volverá, podemos decir, a ser un local que por su buena situación en pleno centro de la villa, a pegar muy fuerte. Volver a «Els Arcs» y saborear las ricas tapas, que nos dice Bel, ella misma condimentará, será encontrarse con una buena cocina, las amistades y también sentirse a gusto y relajado en este local.



MERCERIA
Manacor
AVDA. DR. FLEMING, 22 - MANACOR
MERCERIA, PERFUMERIA, GENEROS DE PUNT
TEL. 55 06 55

Darreres novetats de les Fires de Madrid.

Exclusives i gran varietat en banyadors

segú que si mos visitau, trobareu lo que cercau

Intensas actividades en la «III setmana de música de Sant Llorenç des Cardassar»

Con la actuación de los jóvenes intérpretes de «L'Escolania de Blauets de Lluc», se inició la serie de conciertos que con motivo de la «III Setmana de Música de Sant Llorenç», tendrán como escenario la Iglesia Parroquial. La organización corrió a cargo de «L'Escola Municipal de Música» que patrocina el Ayuntamiento de Sant Llorenç, a través de la Comisión de Cultura que preside Antoni Sansó.

Para el próximo domingo día veintiocho, está prevista la actuación conjunta de las Bandas de música de Petra y Sant Llorenç, que dirigen Pedro Siquier y Francesc Sapiña respectivamente, y cuyo comienzo se prevé para las 21'30 horas.

Aunque tales actividades musicales estén comprendidas en la denominada «Setmana de Música», la realidad es que abarcan mayor tiempo, puesto que se iniciaron el 19 de mayo y culminarán el 4 de junio.

Las actuaciones programadas



Los conciertos tienen lugar en la Iglesia Parroquial

para la próxima semana, ya entrados en el mes de junio, son las siguientes: A las 21'30 horas del viernes día dos, concierto a cargo de la «Coral Ars Antiqua i Orquestra de Cambra» de Manacor, que dirige Martí Sáez. El sábado será la Coral Studium y Coro de Cámara, la que intervendrá bajo la dirección de Carlos Ponseti. Para finalizar con el «Cuarteto de Trompa», cuya actuación tendrá lugar el domingo día cuatro, también prevista

para las 21'30 horas.

Al margen de los anteriormente mencionados, los amantes de la música han tenido la ocasión de presenciar las actuaciones de el «Cuarteto de Cuerda Opus 18»; «Trío Clásico de Clarinetes de las Baleares»; «Cuarteto de Saxofons»; «Els Joves Músics de Piano de la Comarca de Llevant»; además del «Concert de Virginal», este último llevado a cabo en el Casal de Cultura.

Importante Empresa Manacor
PRECISA AYUDANTE JEFE ALMACÉN
De 20 a 35 años. L.S.M.
Nivel E.G.B. Teléfono: 27 18 50

ALQUILO PISO EN CALA MILLOR
85 m² con terraza, completamente
equipado, magnífica situación
Informes: Tel. 55 02 96

TODOS GANAN CON HONDA

Cuando usted decida cambiar su cortacésped, su nivel de exigencia habrá subido. Entonces ya le será imprescindible lo que en su primer cortacésped le parecía un lujo. Como la facilidad de arranque o las dos velocidades. Como la regulación de altura de corte, el no tener que empujar o el manillar plegable para que ocupe menos espacio cuando no se usa. Como el silencio, para que cortar el césped sea un tranquilo paseo. Cuando usted decida a cambiar su cortacésped, usted exigirá que sea como un **HONDA**

Cortacéspedes: 12 modelos distintos con anchuras de corte de 42 a 54 cm.

HONDA



HONDA
MAQUINARIA
greens
IMPORTADOR EXCLUSIVO
PARA ESPAÑA

Véalos en **MAQUINARIA AGRICOLA**
J. Jaume (Cotà)

Mossén Alcover, 20 Tel. 55 04 96 07500 MANACOR

 **Lorenzo**
Reynes, s.a.

El Alcalde concluye el I^{er} Seminario de Servicios Municipales

Durante los pasados días 18, 19 y 20 del presente mes se han celebrados unas jornadas de trabajo en el Hotel Talayot de Son Servera, en relación al «I^{er} Seminario de Servicios de Orientación Educativa (SMOE) y Equipos Psicopedagógicos Municipales de Mallorca». En tan interesantes y aleccionadoras charlas han participado los miembros del cuerpo técnico de los SMOES de los Ayuntamientos de Son Servera, Sant Llorenç, Artà y Capdepera, el departamento de Dinámica Educativa de Palma, Calvià y Manacor, los equipos pedagógicos de Llucmajor y Alaior, un técnico de Educación del Ayuntamiento de Gava (Barcelona) y un representante del ICE y del departamento de ciencias de la Educación de la Universitat de les Illes Balears, que en una acción conjunta y coordinada han hecho posible este seminario de servicios municipales para los cuatro pueblos vecinos de

la comarca de Llevant.

El programa se ha estructurado en tres ocasiones:

- 1º.- Presentación de las experiencias habidas en Mallorca y Menorca.
- 2º.- Presentación de las experiencias de los equipos de Cataluña (a cargo de Margarida Camprubí).
- 3º.- Reflexión, discusión y puesta en común del trabajo por realizar.

Entre otros aspectos, se han analizado los objetivos y áreas de actuación de los Servicios y Equipos, Programas por realizar, sectores en los que incide su trabajo, etc.

En segundo lugar, se ha realizado un análisis de la situación actual y de las perspectivas de Intervención de los Ayuntamientos, en materia educativa.

Y finalmente, se ha evidenciado que la participación municipal en el área educativa es fundamental para su optimización y mejoramiento.



El Alcalde Barrachina junto a varios de los técnicos en materia pedagógica que participaron en las jornadas

to, pero tan fundamental como escasa.

Las jornadas de trabajo fueron cerradas por el Alcalde de Son Servera, Francisco Barrachina, a quién se hizo entrega de un dossier donde se relatan las conclusiones a que se ha llegado tras estos días de labor conjunta de los Servicios Municipales de Orientación Educativa.

Restaurante



SANTA MARIA DEL PUERTO

Carretera Cuevas Drach, s/n

Teléfono 82 09 09

PORTO CRISTO

**UN LUGAR IDEAL PARA BODAS, COMUNIONES,
COMIDAS DE COMPANERISMO, NEGOCIOS, ETC.**

CARNES Y GRAN VARIEDAD
DE PESCADOS FRESCOS

**¡AHORA TAMBIÉN
COCINA MALLORQUINA!**

ANTES DE TOMAR UNA
DECISION, COMPRUEBE
NUESTRA CALIDAD Y
CONSULTE NUESTROS
PRECIOS



**ABIERTO TODOS LOS DIAS AL
MEDIODIA Y POR LA NOCHE**

Koldo Royo, al desnudo

Koldo Royo fue invitado por Aurelio Ucendo que representa a un inquieto grupo de profesionales de la Restauración, los cuales persiguen la noble causa de poder contar en Cala Millor con una Escuela de Hostelería para adquirir y mantener un nivel de profesionalidad tan necesario para el 92 y para el presente turístico no siempre muy halagueño y que es, sin embargo, el motor de nuestra economía.

El almuerzo tuvo lugar en el Restaurante Aca-

-¿Y cuál es el fin, la ilusión de Koldo Royo?

...Bueno!, de momento, abrir el Restaurante, (antiguo Ulises) a primeros de mes. Y lo haré con una carta clásica y con productos de la tierra. Quiero empezar desde abajo, ir descubriendo mi propio gusto y también adaptar y suavizar recetas antiguas a mi estilo.

Quiero también recuperar mis platos y encontrarme de nuevo conmigo mismo.

-¿Qué es para tí, una buena cocina?

...La cocina, donde la gente no siempre valora el trabajo que ello supone, es además de otras muchas cosas, experimentación, rodaje y saber coger el truco.

Koldo Royo nace en San Sebastián el 12 de septiembre del año 1.958. Aprende primero en el bar de su padre, Coktelería, mientras realiza unos cursillos de formación profesional.

Después del servicio militar comienza a trabajar en Restauración con J.M. Arzak, para pasar a Nicolsa y luego a Angelines en Logroño.

Más tarde trabaja en México con

pulco donde Koldo compartió con todos, mostrándose un joven abierto de carácter. Concedió al final y después de serle entregada por el mismo Aurelio, una placa conmemorativa obsequiada por la Joyería Katia; concedió esta entrevista para el 7SETMANARI. Diciendo de entrada, que... «un buen cocinero tiene que saber seducir y explicar. Saber vender nuestro fin, nuestra ilusión...»



la cadena Zonura. Llega a Mallorca y trabaja en el Restaurante Porto Pí.

Consigue una estrella Michelin en el año 87 y en el 88, es Campeón Nacional. En el año 89 participa en el Campeonato del mundo y se clasifica en el 6º lugar.

El Medalla de plata al mérito turístico personal

Se casa con Mercedes el 11 de mayo de este año.

-El año pasado fue llamado por el Presidente Felipe González para que les sirviera la cena con motivo de la visita a Madrid del Presidente de la Argentina,

Raul Alfonsín. ¿Cómo fue todo, Koldo?

... Pues muy bien, el Presidente González es una persona muy abierta, le pregunté sus gustos, (cualquier plato a nivel nacional menos langosta que no le gusta, le va), coordiné con su secretaria Odette de Puga, todos los detalles comprobando las instalaciones de la cocina de la Moncloa y el comedor y a partir de ahí, confeccioné el menú.

-¿Y qué menú les ofreciste?

... Crema de almendra fría, ensalada de raya escabechada, codornices rellenas de foie-Lujuria, que es un postre de una receta mallorquina antigua, Vino artesano de Toni Gelabert-Gin de Mahon y Brandy Suau.

-¿Pasaste por la Bodeguilla?

...Claro! y es algo que hace falta, es como tener tu propio cuarto de estar... es una estancia alargada con su cocinita... como una casita... un desahogo.

-Con el menú en la Moncloa, promocionaste Mallorca, ¿te sientes integrado en la isla?

...Totalmente. Y además recién casado con una mallorquina.

ENSALADERIA

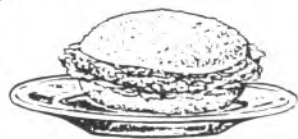

MAS DE 20 VARIEDADES DE ENSALADA

CARNE - PESCADO - MARISCO -
HAMBURGUESAS - POLLO - SANDWICH -
PLATOS COMBINADOS
GRAN SURTIDO DE HELADOS

LUNES CERRADO

SA COMA

El farà Jaume Santandreu

Avui pregó de festes

L'escriptor manacorí Jaume Santandreu serà l'encarregat avui a les vuit del vespre, de fer el pregó d'aquestes festes de Primavera d'enguany, que ja fa dies es celebren. En Jaume Santandreu parlarà des de la balcana de l'Ajuntament, en un acte que s'espera serà d'allò més animat, com ho solen ser les conferències, presentacions de llibres, o actes diversos en els que participa aquest manacorí.

Les festes encara que comencen oficialment avui divendres, ja es celebren des de fa dies. Aquesta setmana hi ha hagut teatre amb la presentació de l'obra «La ciutat dels clots» per part dels Capsigranys dirigit per Miquel Mestre.

També hi ha hagut un bon grapat d'actes esportius i culturals. Entre aquest; el concert rock de Korroskada, Polla Records, etc. organitzat pel jovent de Ràdio Manacor.

I avui sortiran els moratons, s'alicorn, els gegants i tota la gent del Convent a participar en les festes.

També hi ha hagut conferències com la de Mossèn Jaume Cabrer qui va parlar de «Influències de l'ordre dominicana a Mallorca i, en concret a Manacor».

TOMEU PENYA

Els aficionats a la música del cantautor vilafranquer Tomeu Penya, podran gaudir de l'actuació d'aquest, de forma totalment gratuïta, avui divendres a les 22 hs. a la Plaça del Convent. Amb ell actuarà el grup «Geminis».

DISSABTE 27 DE MAIG

Demà dissabte hi haurà una gran variació d'actes, tal i com podreu comprovar al programa que us obsequiarem la setmana passada. Hi haurà actes destacats, com la inauguració de la Mostra del Comerç i la Indústria al Parc Municipal. I un bon grapat d'exposicions que seran visitades per les autoritats locals.



Avui, des del dissabte 27 fins al diumenge 4 de jun, a la 1ª planta del Parc Municipal hi haurà els següents expositors: Gaspar Rechach, Sony Galeria, Associació de la fusta, Tapiceria M. Muntaner, Mimosa, S'Estudi fotografia, C. Tecno Balear, Amer Ca'n Garanya, Distributions Editorials, Ninot, La casa del Billar, Baleria i Manitas.

Els mateixos dies, a la planta 2ª es podran visitar els següents expositors: Mundisport, Gabano homesebates, Basic, Ropits, Rosella, Masters, Mango, Petra Riera roba/sabates, Sol y sombra, Duran Sastre, Capritx, Rocco, Helio, Elegants, Teix, Infants, Blonda, Hydra, Estela, Casa Salvadores i Imant.

El dissabte 27 i diumenge 28 romandrà oberta una exposició de cotxes i maquinària pesada a l'AVINGUDA Baix d'es Cos i davant el Parc Municipal.

Per altra banda, les exposicions de pintura també seran inaugura-

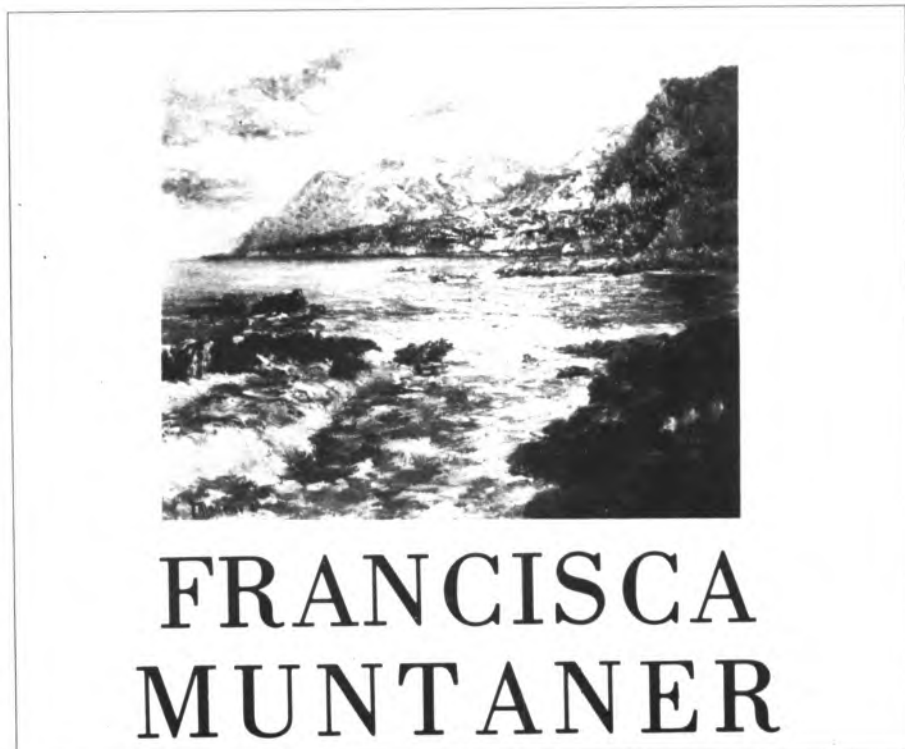

FRANCISCA MUNTANER

Francisca Muntaner exposa a La Caixa



El grup Korroskacada actuarà a Manacor

des en aquests dies.

Exposen Magdalena Mascaró a la Torre de Ses Puntes, Antònia Girart i Catalina Ginard a la Banca March; Francisca Muntaner a La Caixa, i Jane Anne a la galeria Ducal.

També demà dissabte a Sa Bassa hi haurà un gran ball popular, organitzat per la secció de ball de l'Escola Municipal de Ma-llorquí.

ARS ANTIQUA

Diumenge dia 28 de maig a les

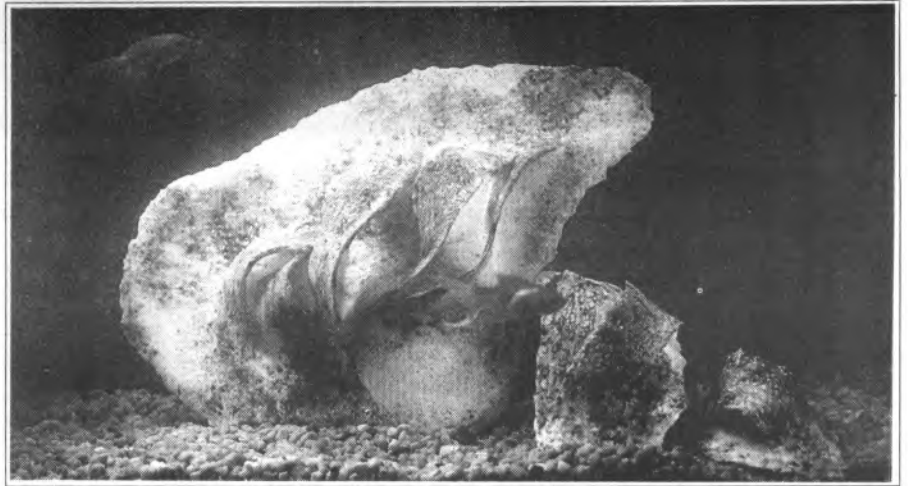

Jean Anne exposarà a la galeria Ducal



Inauguració de l'exposició de la Banca March

21 hs. actuarà el cor de cambra «Ars Antiqua». El concert serà al convent dels Dominics de Manacor. I s'espera una nombrosa assistència.

I durant tota la setmana hi haurà un bon grapat d'actes... Gran ball de saló, presentació del llibre de Damià Duran, teatre amb els Cap-sigranys i «Zòmit», etc.

Dietari

DISSABTE, 27 DE MAIG

-A les 14,30 hs. Cercavila amb la Banda de Cornetes i Tambors del Crist de l'Agonia.

-15 hs. Gran tarda de jocs infantils amb begudes i berenar pels assistents. Plaça Creus i Font i Roig.

-A les 18 hs. Inauguració de la Mostra del Comerç i la Indústria Parc Municipal

-Inauguració d'exposicions: Magdalena Mascaró. Visita exposicions Banca March, La Caixa i Ducal.

-21,30 hs. Gran ballada popular a Sa Bassa.

DIUMENGE, 28 DE MAIG

-21 hs. Concert «Ars Antiqua» al



Magdalena Mascaró a la Torre de Ses Puntes

Convent dels Dominics.

DIMECRES, 31 DE MAIG

-21,30 hs. Recital Música Jove al Teatre Municipal de Manacor.

DIJOUS, 1 DE JUNY

-A les 21,30 hs. Nit musical amb Sebastians, Tentol i Open Jazz.

DIVENDRES, 2 DE JUNY

-A les 21,30 hs. Presentació de llibre de Gabriel Llompart, Neus Garcia i Guillem Oliver «De l'Alqueria Anclad a la Torre dels Nuniç». Torre dels Enegistes.

-A les 22 hs. Estudi Zero representa «Opus 10» a la Torre dels Enegistes.



**OFERTA ESPECIAL
PARA CHANDALS DE NIÑOS.**

**PRECIO
1.000 Pts.**



estudi josep

Ravanetto

SERIGRAFIA - TAMPOGRAFIA

Regalos Publicitarios para Empresas

200 m² EXPOSICION Y VENTA

EN C/. Pedro Llull, 24
Tel. 55 50 61
07500 - MANACOR - MALLORCA

GRABAMOS CUALQUIER CLASE DE ARTICULO
Regalos para Bodas, Bautizos, Comuniones, etc...





Joan Bauçà

Els estudiants passen per les aules dels col·legis d'EGB i BUP, i més tard desapareixen per començar la vida. Uns recordaran aquells temps amb nostàlgia i enyorança; altres preferiren oblidar-los.

Nascut a Sant Joan, va estudiar el Batxillerat a l'Institut Mossèn Alcover de Manacor. Era un al·lot espavil·lat, interessat de debò per quasi totes les matèries, amb una curiositat innata que anava més enllà dels programes acadèmics establerts.

-L'Institut em va agradar molt; tenia ganes de conèixer alumnes d'altres pobles. Em vaig trobar molt còmode.

Quan estudiava vuitè d'EGB, un professor va fer comprar als estudiants dos llibres de text d'Història, de dues editorials diferents.

-Això va ser traumàtic pels pares, que no entenien perquè havien de comprar dos llibres de la mateixa assignatura, i era que aquell home ens volia fer veure les distintes interpretacions que es poden fer d'un mateix tema, i el difícil que és ésser objectius. Crec que vaig aprendre la lliçó d'aquell bon professor.

Asseguts a la cafeteria del monestir de Sant Salvador de Felanitx, amb taules de marbre i cadires cordades, veim el paisatge calcinat pels darrers incendis forestals, retallat per uns estrets balcons. Turistes silenciosos i esblanqueïts, entren i surten de siara. Bauçà recorda el canvi gros que li va suposar anar a Barcelona, per estudiar a l'Escola d'Arquitectura.

-Més que un canvi d'estudis, va ser un canvi de forma de viure. D'un poble de 2.000 habitants vaig passar a una gran ciutat de 3.000.000; era impressionant sentir-se tot sol, envoltat per tanta gent. A la primera setmana, ja tenia ganes de tornar a Mallorca.

-Per què et decides per la carrera d'arquitecte? Creus en la vocació?

Joan Bauçà no ha oblidat els anys escolars i es pot dir que ja no és un estudiant, perquè està a punt de presentar el projecte final de carrera que el convertirà en arquitecte i el llançarà pel camí dels arts i oficis de la construcció.

-No hi crec massa en la vocació i em va influir molt l'ensenyança a l'Institut Mossèn Alcover, per a decidir-me. Volia una professió lliberal, a on la relació temps-treball no estaven encorsetada per un horari; no m'agrada l'arquitecte tipus funcionari, que es desconnecta dràsticament de la feina a la sortida del despatx, perquè els projectes s'han de pensar, més que dibuixar. Després d'haver-me concentrat en un tema, d'haver pensat, dibuix més aviat.

-T'ha agradat estudiar Arquitectura?

-Els anys m'han passat volant; he disfrutat. El plaer de l'estudi ha estat molt més gran que les penúries. Començada una carrera, si els dos primers anys no agrada, pens que s'ha de deixar, perquè en aquest temps ja es pot veure el que serà la professió; sinó, es patirà molt.

-Quin mètode empraves per a estudiar?

-He variat el sistema d'estudiar. Abans estudiava els vespres i ho vaig voler seguir fent a Barcelona; no em va anar bé. S'ha d'estudiar de dia, dins una biblioteca, perquè allà hi tens un ambient adequat, però has de saber triar aquest biblioteca, millor amb llum natural, sense fluorescents. El primer contacte que vaig tenir amb una biblioteca com cal, va ser amb la Biblioteca March de Ciutat, que em va enlluernar!. A Barcelona anava molt a la Biblioteca de Catalunya, abans hospital, de taules amples, cadires grosses i voltes de pedra. ¡Una preciositat!

Dins un pis, la facilitat de despistament és més gran, però els estudiants d'Arquitectura, endemés de llibres, hem de dibuixar i necessitem una taula-paral·lel, cosa que a les biblioteques no hi és.

-Què és per a tu un arquitecte, un tècnic o un artista?.

-Som híbrids d'ambdues coses. L'arquitecte ha de solucionar uns aspectes tècnics que són bons de superar, amb la voluntat de trobar un llenguatge coherent, i una línia i forma pròpies, que anomenem estil. També són molt importants els aspectes mèdics de l'Arquitectura; hem de projectar cases a on poder-hi estar, pensar, menjar, amb comoditat i confort, on poder estudiar i llegir sense que els ulls s'esforcin, etc. Hem de saber assimilar l'herència arquitectònica del nostre país, la tradició, cosa que no s'apren a l'Escola d'Arquitectura. Tot això junt, és molt difícil d'aconseguir.

-El dibuix deu ésser una assignatura fonamental en aquesta carrera.

-És important; hi crec molt en el dibuix. És el mitjà entre el que tu penses i el que vols construir. Si un dibuix és clar, l'obra sortirà ben feta, però s'ha de tenir en compte que l'arquitectura no serà dibuixada, sinó construïda, i a vegades un dibuix és impossible de construir.

-I ara, a punt d'obtenir el títol..., no tens un poc de por del que passarà, de les responsabilitats?

-No tenc massa por. He fet feina de picapedrer amb mon pare i sé el que és construir l'arquitectura. Crec que un arquitecte no pot anar de solitari, ha de treballar en equip, perquè no pot ser un entès de tot: estructures, fusteria, instal·lacions, etc. Hi ha pocs projectes que no tinguin parts negatives per criticar; el pitjor d'un arquitecte és improvisar o apostar per una cosa que no sap si és bona o xareca. El client ha d'exigir que les coses estiguin molt pensades i ha de demanar el perquè.

-Tu que creus en la cooperació entre els arquitectes, com veus les possibilitats de col·laboració entre artistes i arquitectes?

-M'agradaria que tornassin les tertúlies, desaparegudes en part per la TV. Picasso als 4 Gats, feia tertúlia amb artistes, arquitectes, arqueòlegs, historiadors; feien cultura. Al pis a on vivia a Barcelona, amb altres estudiants, n'hi havia un de Belles Arts, un artista, i record les converses interessants que teníem després de sopar. La pintura m'encanta, ennobleix l'espai, però l'escultura m'agrada més en aquests moments.

-Quina arquitectura t'agradaria fer?

-La meva aspiració és una arquitectura basada en la tradició arquitectònica o llegat històric del lloc, sense mai dir que no a la tecnologia del mercat.

-Bauçà sent admiració per arquitectes com Josep Llinàs, Corderch de Setmenat, per l'arquitectura dibuixada d'Enric Miralles i per l'arquitecte portuguès Siza, més n'hi ha d'altres no tan brillants, que han contribuït a desprestigiar la professió, amb especulació, corrupció i prevariació.

-Bé, crec que no tota la culpa és de l'arquitecte i sí del client que es van al negoci fàcil i no dóna importància a la casa on viu. És un problema de cultura; les noves generacions, ja més ben educades, ho tendran en compte i aniran a cercar un bon arquitecte quan vengui al cas, que apreciarà el paisatge i procurarà no degradar l'espai natural.

Quan una persona va a un arquitecte, va a un professional que en teoria entén de cases. Els clients han d'escoltar i criticar, però solen ser passius. Per controlar el paisatge urbà, s'ha de comptar amb la voluntat dels ajuntaments per defensar el patrimoni arquitectònic del poble; si no hi ha aquesta voluntat, es faran barbaritats. El cas de Montuïri és paradigmàtic; hi ha una comissió de patrimoni, formada per gent culta del poble, amb el mateix poder decisor i d'una comissió d'obres públiques i més objectiva que aquesta; l'arquitecte municipal és l'enllaç i àrbitre entre ambdues co-



missions.

-Podries parlar-nos del teu projecte final de carrera?

-M'agrada la Museologia i he projectat un Centre d'Arqueologia. Als museus s'exposa la història del poble i sempre he estat interessat per aquests temes, que tenen futur; per això els polítics hi interveuen molt. Fugint del museu-museu, he intentat crear un espai que serveix per a viure i treballar amb les obres d'art, com a magatzem i centre de cultura, a on els al·lots de les escoles puguin assimilar el passat d'una forma dinàmica. He cercat la llum natural zenital, grans espais amb vegetació, patis i zones de descans, a un lloc a on es farà cultura i serà salvaguarda del patrimoni artístic.

-Els alumnes de COU d'enguany estan a punt d'acabar el

curs, i s'han d'enfrontar a una decisió molt important per a la seva vida, la d'escollir una carrera o professió. Què els diries?

-Que s'asseguin una estona, s'oblidin de tot i pensin què és el que els hi agrada i en què es troben bé fent feina; es posin una meta i no la perdin de vista. Tenen manca d'informació; hi ha més coses que Enginyeria, Medicina, Arquitectura, Física o Biologia. Cada setmana, un professional els hi hauria de donar una conferència d'una hora, exposant de què va la carrera en concret, el pla d'estudis, les assignatures que es donen, i si més endavant no els hi agraden els estudis que han triat, que sàpiguen dir no i canviar, cosa que està mal vista per la societat i que no es valora.

Miquel V. Sebastián

El lenguaje de la naturaleza

(Torre de ses Puntes.
Mayo/ Junio 89)

Magdalena Mascaró es una mujer bellísima, luminosa, de melancolía hechizante, de sensibilidad incandescente, de alma corpórea, bellísima y humana, bellísima o lejana o mar que arde.

Hay que contemplar su adolescencia de elegancia inevitable como se observa la plateada salida del amanecer. Hay que acariciar el Universo con sus miradas imposibles, miradas de relámpagos lamiendo la tierra, miradas de agua o de diamantes pulidos, miradas volcánicas, claras, hermosísimas. Qué pureza física en las imantadas miradas que desintegran el arco iris. Qué juventud apasionada en los angélicos ojos desbordantes de realidad viva. Decir Magdalena Mascaró es nombrar el alma de los colores.

Ella se llama azules invisibles, verdes de suavidad aterciopelada, saturnos explosivos, bermellones que queman el infinito, amarillos como lluvia de cristales, ocres transparentes, cinabrios como sangre de estre-



Juan Cerrato. Mayo 89

llas, rojos como crepúsculos de bronce, rosados o flores alegres, corazón del celeste amoroso, extraña voz del marino fugitivo, besos anaranjados, vuelos grisáceos, marrones de tibieza perfecta, violeta con aroma a muerte inexplicable, negros de silencio eterno y

blancos pintados sobre blancos.

Como el fuego devora, como el viento latiga, como una pálida luna de agosto, como dos personas besándose, como la soledad o luz que se descompone, como el amor más dichoso Magdalena Mascaró define el lenguaje de la naturaleza.



**INSTALACIONES ELECTRICAS
DOMESTICAS E INDUSTRIALES**

Avda. Baix de's Cos, 44 - ☐ Tel. 55 24 84
MANACOR

PASSARELL Animals de Companyia



Carrer d'En Nuno Sanç, 14
Tel. 58 04 44
FELANITX

Tenim quissos de Pastor Belga



Tenim quissos de:

Pastor alemany

Ca de bestiar

Pastor belga

Rot Weiler

Pincher miniatura

AQUARIS TROPICALS I D'AIGUA FREDA

Diumenges obert fins al migdia

AUTOS LLEVANT

SERVICIO OFICIAL TOYOTA
PRESENTA PARA LA COMARCA DE MANACOR

EL NUEVO TOYOTA

C A M R Y

Venga a conocer el nuevo
TOYOTA CAMRY los días 27 y
28 en la feria, en nuestro stand
de la calle Baix des Cos



DIMENSIONES Y PESOS

LONGITUD TOTAL	4.500 mm
ANCHURA TOTAL	1.710 mm
ALTURA TOTAL	1.400 mm
DISTANCIA ENTRE EJES	2.600 mm
VIA DELANTERA	1.475 mm
VIA TRASERA	1.445 mm
PESO NETO	1.170 Kg
PESO BRUTO	1.720 Kg
CAPACIDAD DEPOSITO DE COMBUSTIBLE	60 l

MOTOR

TIPO: 4 Cil. en línea TWIN/CAM 16 válvulas
CILINDRADA: 1.998 cc
DIAMETRO Y CARRERA: 86 x 86 mm
RELACION DE COMPRESION: 9,8:1
POTENCIA MAXIMA (SAE NETO) KW /RPM: 94/6000
PAR MAXIMO (SAE NETO) NM/RPM 179/4.400
SISTEMA DE COMBUSTIBLE: Inyección electrónica

CHASIS

EMBRAGUE: Monodisco de muelle con diafragma
SUSPENSION DELANTERA: McPherson con estabilizadores
TRASERA: McPherson de articulación doble con estabilizadores
FRENOS DELANTEROS: Discos ventilados
TRASEROS: Tambor
TRANSMISION: Manual, 5 velocidades
DIRECCION: De cremallera
RADIO DE GIRO: 5,3

Equipamiento: Dirección asistida, techo solar eléctrico, Aire acondicionado con climatización, llantas aleación de aluminio, asientos multirregulables, retrovisores exteriores eléctricos, volante regulable en altura y longitud, GARANTIA ANTICORROSION DE 6 AÑOS, y muchas más cualidades.

Paseo Ferrocarril, 9 - Tel. 55 07 46 - MANACOR

Francisca Muntaner exposa a la Caixa

La pintora manacorina Francisca Muntaner, que ja fa una sèrie d'anys ha deixat de ser una jove de promesa de la pintura per a convertir-se en tota una realitat, exposa, a partir de demà dissabte a la sala d'Exposicions de la Fundació Caixa de Pensions. La mostra estarà oberta fins el dia 11 de juny, romandrà oberta al públic, doncs, durant les Fires i Festes, un bon moment per acostar-se a veure aquesta interessant col·lecció d'olis.

La pintura de Francisca Muntaner és, bàsicament recerca de la claror del seu paisatge, el paisatge de Mallorca. Una manera de revaloritzar-lo, de deixar-ne constància per a generacions futures d'aquesta illa que malgrat tot té encara rasons, cales, platges i torrents que avui, encara, i malgrat tots els atemptats urbanístics i paisatgístics, tenen la capacitat d'inspirar la sensibilitat de persones que, com Na Francisca Muntaner, tenen un esperit receptiu.

Aquesta artista manacorina cerca, a més de la llum, l'harmo-



nia, la bellesa i tot allò que, per sistema, ajuda al ser humà a apreciar més del que ho fa habitualment, tot allò que l'envoltà.

G. Genovart, ara fa deu anys, digué d'aquesta pintora: «... **Al llarg del temps i l'esforç ha anat granant en ella una delicada sensibilitat pictòrica i les seves obres han assolit aquell punt de maduresa que les fa dignes de sortir...**»

I H. Gregorio —Llucmajor, octu-

bre de 1981— va dir: «Lo sublime suele ser sencillo. Esta es su obra, un conjunto de óleos llenos de anécdotas, de vitalidad y de inquietud por el entorno geográfico de Manacor.»

Creim que amb motiu d'aquestes festes, bé val la pena acostar-se al saló d'exposicions de La Caixa per veure i contemplar el conjunt d'olis d'aquesta pintora manacorina, Francisca Muntaner.



**RECUERDE
EN**

PORTO CRISTO

RESTAURANTE - PIZZERIA SALVADOR

CON AUTÉNTICO HORNO DE LEÑA

Tel. 82 14 42



VISITAU-NOS!

Ninot

**FÀCIL
APARCAMENT**

Hi trobareu tot el necessari per fer la festa de la
1ª Comunió inoblidable

DISSABTES OBERT TOT EL DIA

Silenci, 36 - Tel. 55 46 05
Manacor (Mallorca)

Jean Anne Jorgensen exposa a Ducal

A partir d'avui mateix, a la Galeria d'Art de Manacor, «Ducal» hi exposarà les seves ceràmiques l'artista americana, que viu fa molts d'anys a Mallorca, **Jean Anne Jorgensen**. A Montuïri hi té el seu taller i a Mallorca ha realitzat la majoria de les seves exposicions. L'afecció per la ceràmica li ve des de molt petita i tota la vida l'ha anada treballant.

A les seves obres tenen especial importància el color i les textures, intentant l'artista, entre ambdues coses aconseguir la màxima plasticitat, mesclada amb sensualitat.

L'artista afirma que les seves peces estan fetes a ma, en una elaboració lenta, perquè d'aquesta manera es troba més aprop de la matèria, d'ella mateixa, sense mecanismes intermitjos. Ha utilitzat en el passat el torn, però ara s'estima més fer feina amb les seves mans. **Això et permet veure el creixement, lent, de cada peça.**

La seva idea artística s'allunya de la simetria i de la consistència que han predominat la ceràmica a



occident durant molt de temps. **La meva estètica es fonamenta en l'asimetria —diu— i el toc humà és, precisament, aquesta senya que deixa la imperfecció, la marca del dit que ha creat aquella bellesa.** Cada peça es pot mirar des de molts de punts de vista i mai està completa del tot. És un fragment dins una cadena de fragments que tenen la continuïtat dins l'infinit. La ceràmica de

Jean Anne Jorgensen no està feta per a posar-hi flors, ella mateixa es basta i sobra per a representar una cridada a la reflexió plàstica.

Aquesta artista americana ha fet ja moltes exposicions arreu de l'Estat Espanyol i la reina Sofia té obra seva dins la col·lecció d'art. Ara, Jean Anne Jorgensen es presenta a Manacor, a la sala que dirigeix Joana Maria Salas. Val la pena. No la us perdeu.

TROT



MAAMOLES

LLABRES

**GRANITOS
MARMOLES
CALIZAS**

Simón Tort, 57 - Tel. 555838

07500 MANACOR

Restaurante

MAR SHA MEL'S

¿A dónde ir para comer bien?
Por cuestión de calidad elija el Restaurante
MAR SHA MEL'S

Tenemos esos platos hechos a base de productos frescos que le complacerán
Unos ejemplos de nuestra variada carta
Steak montado al momento. Perdiz al Estragón. Berenjenas rellenas. Salmón a la crema. Langosta con caracoles. «Bollit de peix». «Calamars farcits». Rape salsa americana. Merluza a la vasca y un gran etc.

Pruebe nuestros postres caseros

CALA BONA

C/ Ingeniero Garau Mulet, 28



RENAULT MANACOR



Instalaciones Polígono Industrial Manacor

PREPARADOS PARA EL 92

I ja han començat les Festes...



La final del ball de saló, tot un aconeteixement



Conferència de Mossèn Jaume Cabrer al Centre Social.

Redacció.- Les festes de Primavera ja han començat. No cal dir que hi ha un bon grapat d'actes. Una variació de temes que poden ser del gust de tothom. El que es pretén amb les festes, és divertir al poble. Que la gent participi en l'animació general, actes esportius, culturals, etc.

Ja s'han celebrat alguns actes. Hi ha hagut cinema pels petits i els més majors, En Tom Cruise ha atret a les jovenetes, i la pel·lícula de Na Diane Keaton «Baby tu vales mucho» a l'altra gent. Hi ha hagut actes esportius: I Torneig de billar, fútbol aleví a càrrec del Barracar, el XV Torneig Internacional de Tennis Ciutat de Manacor.

FESTES DE SANT DOMINGO

Les festes de Sant Domingo han començat, ho feren dimarts passat, amb la repicada de campanes,



Festes a la barriada del Convent.

amollada de coets i posada de banderes a la barriada del Convent. També es celebrà una conferència al Centre Social, a càrrec de Mossèn Jaume Cabrer i avui divendres es celebraran diversos actes a aquesta barriada, que recent-

ment ha creat la seva Associació de Veïns.

BALL DE SALÓ

A tot això no podem oblidar, encara que no estàs inclòs dintre del programa oficial, la final del ball de saló, que es celebrà aquest cap de setmana passat al molí d'En Sopa.

Una final que comptà amb una gran participació, com abans ja havia comptat el curs celebrat durant aquests mesos al Parc Municipal.

I els aficionats al ball de saló, no es poden perdre el «Gran ball de saló» que es farà diumenge dia 3 de juny a les 21 hs. a la plaça Ramón Llull, que comptarà amb la participació de l'Orquestrina d'Algaida i el Grup Canyamel.

Unes festes que s'han de viure... A participar-hi tots!

Fotos: Pep Blau



Els dardos protagonistes dels esports de festes



Superior

«Ses Comes»



Diario Sin Fin

En la península de *Sinapia* donde abunda la Paz, la Felicidad y la Riqueza, se encuentran jugando un abuelo con sus dos nietos. Y de pronto:

- ¡Abuelito, abuelito! -le dijo el más pequeño y travieso de los dos- estamos muy aburridos y queremos que nos cuentes algunas de esas fantásticas historias que tu sabes tan bien.

- Esperad pequeños que os voy a buscar un diario que me encontré cuando era joven, escalando una de las maravillosas montañas de Ba-sa -decía el abuelo entusiasmado al descubrir que sus historias todavía seguían gustando a sus maravillosos nietos- ¡Es muy bonito! pero al estar tantos siglos enterrados la mayoría de sus hojas no se pueden descifrar.

Al momento regresó con un viejo y destartado libro bajo el brazo. Y empezó a leer...

Día 13 de Agosto

Hoy nos ha ocurrido una cosa muy extraña, no se si es superstición pero el ambiente de nuestra capital de «Ni-sa» ha cambiado totalmente. Al levantarme no noté nada extraño, pero al salir a la calle, después de desayunar, me encontré con que la gente vestía de otra manera. Todos me miraban como si fuese un bicho raro, pero la verdad, para mi, eran ellos los bichos raros. Y no solamente éso era lo que había cambiado, también varió la forma de hablar, la lengua que habla-

ban era muy extraña y yo no la entendía».

Al principio pensé que se trataba de un sueño o una pesadilla, pero conforme iba avanzando el día me di cuenta de que no era una pesadilla sino que era la realidad.

Día 16 de Agosto

Todo ésto es muy raro, no entiendo nada, pero después de haber estado pensando toda la noche, he tomado una determinación «Voy a hacer un viaje por toda la península de Sinapia para ver si descubro algo de lo que está pasando» Voy a preparar todo lo necesario para el viaje, salgo dentro de dos días.

- ¡Vaya! el día 18 no lo encuentro pro ninguna parte -se lamenta el abuelo- Tendremos que pasar directamente al día 19.

- ¿Por qué? ¿Dónde han ido a parar las horas que faltan, abuelito?- Dice su nieto algo entristecido al no poder escuchar como inicia su fantástico viaje nuestro protagonista.

- No lo sé, parecen que han sido arrancadas por alguien- le contestó su abuelo.

Día 19 de Agosto

«Me encuentro en «Ka-sa» y he descubierto que aunque la vestimenta y la forma de hablar de aquí no ha variado, lo que ha cambiado han sido los árboles y las plantas. La forma de las hojas del primero no son grandes ni

verdes como antaño, si no que son pequeñas y arrugadas y su color es violeta, lo mismo sucede con las plantas cuyos pétalos se han vuelto negros. Lo más extraño es que la gente no parece darse cuenta de lo que sucede».

Día 25 de Agosto

Me encuentro en «Na-sa» aquí lo raro es que todos sus habitantes son mudos y hablan por el sistema «Braylle», yo como es natural no me entero de nada, así es que mañana mismo me voy de «Da-sa». Pero antes tendré que ir a por mi equipaje en la estación...

- ¡Vaya. aquí se acaban las hojas, lo más seguro es que las hayan arrancado -dice el abuelo.

- ¿Abuelito ésta a pasado de verdad? -pregunta el mayor de sus nietos.

- La Verdad es que no lo sé, es una cosa que nunca he llegado a comprender.

Aquí dejamos al abuelo con sus nietos comentando si lo que acaban de ver puede ser verdad o no. Nosotras nos despedimos.



De mi belleza
puedo presumir.
Blanca como la cal,
todos lo saben abrir,
y ninguno la sabe cerrar.

Superior

A pesar de tener patas
yo no me puedo mover;
llevo acuesta la comida
y no la puedo comer.

Conmigo va una amiguita
que imita todos mis actos,
y es tan negra mi amiguita
que en lo oscuro no la ven los
gatos.

Ángela M^a Alfaro Palazón

EL NIÑO SOÑÓ

El niño soñó con su madre
con la madre que perdió
se dio cuenta que sólo quedó
con su padre, al que siempre odió.
Su padre siempre le pegaba
y le hacía sufrir
el soñando, soñando
soñó que a su madre acariciaba
y el pobre niño ya no quería más vivir
Sobresaltado se despertó
había soñado que a su madre perdía
pero sólo fue un sueño
¿cómo va a perder a su madre querida?
¡Ay! Mamá querida
¡Ay! mamá de mi vida
no te vayas de mi lado
que sin ti yo moriría.

Elena Huertas Martínez

CINE GOYA

Sábado a las 21'15h.

Domingo a partir de las 14'45h.
sesión continua

La Bamba.
Asesinato en
Beverly Hills.

CENTRO
ACUPUNTURA
DIETETICA - NUTRICION

Fco. Gomila, 1 - Entlo B - Tel. 55 59 22 - MANACOR



CHISTES MALOS

¿Por qué fue famoso Napoleón?
- Por su memoria. Acaso todos
sus monumentos no van dirigidos a
su memoria.
- ¿Por qué las plazas de toros
son redondas?
- Para que los toros no meen en
las esquinas.
- ¿Qué se necesita para matar a
una gallina?
- Que esté viva.
- ¿Qué animal come con la
cola?
- Todos, ninguna se la quita para
comer.

**Los deberes
no me gustan
y la tarea
aún menos
imagínate
las señas.**

Juana M^a Medina Capó
«Ses Comes» 6^a

ADIVINANZAS

- ¿Cuál es el animal que vuela y
tiene tetillas?
- Tan largo como un camino y
cabe en un pucherino.
- Cien damas en un corral todas
mean a la par.
- En la puerta está y no quiere
entrar.
- Fui a la plaza compré una
cosa, le levanté la salla y le vi la
cosa.

Marina Merino García

Sección patrocinada por:



SEAT



Montserrat - Moyá C.B.

Carretera Palma - Artá Km. 49 - Tel 55 01 25 - Manacor



LA BAMBA

Local de proyección: Cine Goya.
Con Lou Diamond Philips, Easi
Moralles, Rossana de Soto.

Dirigida por Luis Valdez.

«La Bamba» fue una de las pelí-
culas más taquilleras de la pasada
temporada, convirtiéndose en un
pequeño «Boom», más aún su
banda sonora interpretada por el
grupo «Los lobos».

En «La bamba» el director Luis
Valdez nos cuenta la biografía del
malgrado cantante de rock Ritchie
Valens, que en plena juventud
murió en un accidente de aviación.
La historia se inicia con los prime-
ros balbuceos musicales del famo-
so portorriqueño, para posterior-
mente adentrarnos en el desolado y
tercermundista estado en que se
encontraba centroamérica a finales
de la década de los años cincuen-
ta, con esta ambientación, muy
bien lograda por cierto, se nos
cuenta la ascensión y triunfo del
cantante Ritchie Valens.

Género: Biográfico. Musical. Inter-
rés cinematográfico: 7. Interés co-
mercial: 8.

ASESINATO EN BEVERLY HILLS

Local de proyección: Cine Goya.
Con Bruce Willis, James Garner,
Maribel Hemingway y Malcon Mc-
dowell.

Dirigida por Blake Edwards.

Tom Mix es solicitado por Alfie
Alperin, antigua estrella cómica co-
nocido por «Happy Boo» y en la
actualidad poderoso realizador,
para encarnar al legendario Wyatt
Earp en su último proyecto; Mix es
un artista en pleno apogeo. En los
estudios y en pleno rodaje de la
película se produce un misterioso
crimen que Tom Mix intentara re-
solver.

En «Asesinato en Beverly Hills»
Edwards recrea una época dora-
da del cine, la del «mudo», reali-

zando un gran homenaje a las
gentes que crearon esta industria y
una crítica feroz a las bajezas de
ciertos ambientes. Este es el ver-
dadero objetivo de la película de
Edwards además de crear una co-
media agri dulce hecha con cierta
nostalgia, contando con la partici-
pación del actor de moda, Bruce
Willis.

Género: Comedia. Interés Cine-
matográfico: 8. Interés comercial:
6.

Emilio Henares Adrover



Jaime Grimalt Massot

**MATERIALES, MAQUINARIA Y HERRAMIENTAS
PARA LA CONSTRUCCION**

Avda. Baix d'es Cos, 82-84 - 07500 Manacor - Tel. 55 44 81

FERRETERÍA PASCUAL

C/ Cardenal Despuig, 12. ARTÀ. Tel. 56 23 92

**Con motivo de las Ferias y Fiestas
Presentación GRUA AUTOMONTANTE
(Montaje completamente hidráulico)**

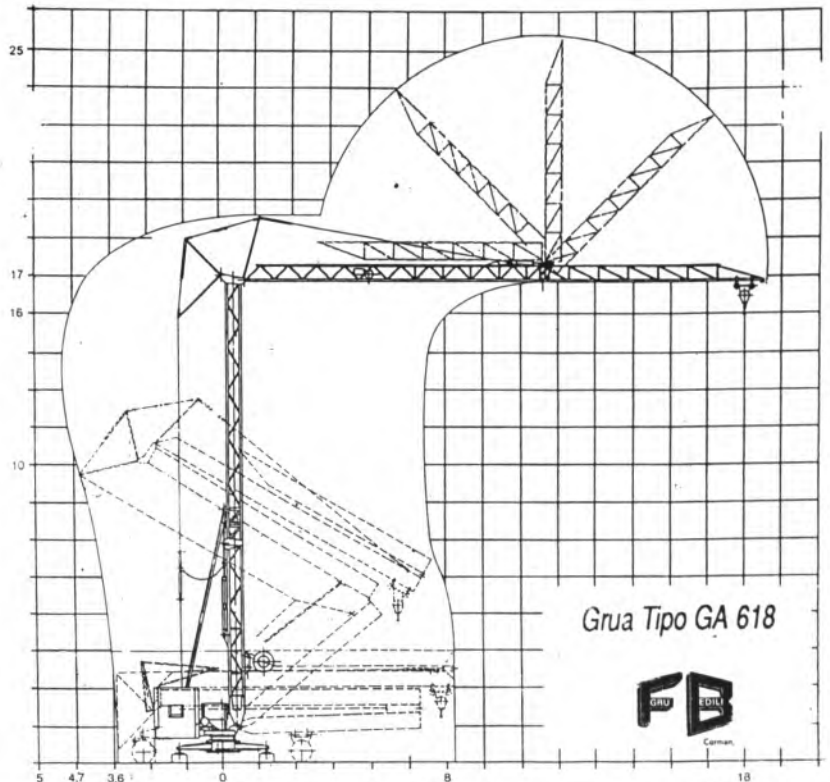

Grua Tipo GA 618





A s'hora de sa veritat

Amb el recoltzament mínim de l'afecció

El Porto Cristo vol ascendir a Tercera Divisió

Per Felip Barba

Després de la guanyada de diumenge passat al San Rafel d'Eivissa, han augmentat les possibilitats del Porto Cristo per aconseguir s'ascens a Tercera Divisió. Ja que si el proper diumenge guanyen al Cardassar tenen moltes d'opcions d'aconseguir les seves metes.

Però no tot és or el que llueix pel Port. Ja que diumenge passat va esser mínima la concurrència d'aficionats que anaren a Ses Comes a presenciar el partit. A més la recaptació, tengueren en conte que els socis pagaven. No va estar a l'altura del que la Directiva que presideix En Joan Galmés esperava.

Creim que el problema del Porto Cristo, és el problema de tots els clubs. O sia l'econòmic i la falta de recoltzament de l'afecció, que exigis fitxatges i nous jugadors per reforçar l'equip i en canvi no acudeixen al camp a presenciar els partits.

En Joan Galmés està cansat del futbol, però a pesar de tot segueix amb s'il·lusió d'ascendir el Porto Cristo a Tercera, ja que és el que pretenia desde que es va fer càrrec del Club.

En Joan Galmés, un president amb il·lusió però desanimat per la manca de recoltzament



Però després de perdre molt de temps i doblers es veu incapaç d'aixecar i d'animar a s'afecionat porteny perque acudesqui en massa a presenciar els partits de l'equip i més en aquets moments en que es juga un ascens.

Per tant crec que és ben hora que l'afecionat porteny desperti i recoltzi el seu equip, tant acudint al camp, com econòmicament. Ja que el Porto Cristo necessita ara més que mai que tots els portenys facin una causa comú pel Club i el re-

coltzin totalment.

Com veis per tot el futbol no va de lo millor, tots són problemes per les directives, que en realitat són els que tenen els mals de caps de treure el Club per amunt. Encara hi ha temps de que l'afecionat es faci responsable i vagi a veure els partits que queden i tots plegats puguin celebrar l'ascens a Tercera Divisió.

Crec que En Joan Galmés i la Directiva del Porto Cristo, per la seva feina i preocupacions es mereixen es recoltzament de tots.

EL JUVENIL MANACOR

Quant es duen dos partits jugats de la lligueta d'ascens a Primera Regional Juvenil. El Juvenil Manacor està a la darrera posició en zero punts i dos negatius.

Tots ens pensaven que l'equip d'En Tomeu Alcover a aquesta lligueta donaria la mida de les seves possibilitats i no ha estat així. Ja que a més de perdre els dos partits ha jugat malament i en poques idees.

Diumenge passat l'equip manacorí front l'Isleño va causar una molt pobra impressió, ja que sempre va esser superat per l'equip menorquí.

Creim que l'errada més grossa va esser és fer jugar dos davanters de mig campistes i per això no es va xutar cap vegada a porteria. D'aquesta manera és molt difícil guanyar un partit. Un partit que es necessitava guanyar si es volia aspirar a qualque cosa.

Res, de moment el Juvenil Manacor està fent una lligueta d'allò més dolenta des darrers anys i per això creim que el Juvenil Manacor, no ha demostrat en cap moment la seva valua i per tant és un equip a la Baixa.

A la baixa, perquè amb alguns jugadors hi falta esperit de sacrifici, també falta de planificació i mentalització.

RESTAURANT MOLI D'EN SOPA
Amb l'Esport

Por situación, Precio, Calidad y Forma de Pago

COMPLEJO RESIDENCIAL

S'A COMA

FRENTE AUTO SAFARI

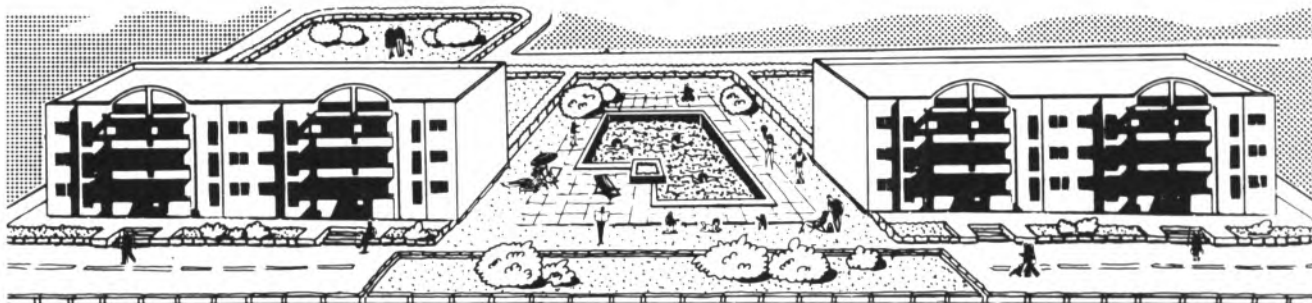

ALGUNAS CARACTERISTICAS EN CUANTO A CALIDADES

● **Pavimentos**

De gres de 30 x 30 color claro.

● **Carpintería int.**

En madera de Norte.

● **Carpintería ext.**

En aluminio lacado colores.

● **Persianas**

Enrollables en dormitorio de PVC.

● **Cocinas.**

Equipadas con muebles altos y bajos, horno empotrado, cocina, fregaderos y campana de humos.

● **Tuberías**

De cobre.

● **Armarios**

Empotrados.

● **Pintura**

Las viviendas se entregarán pintadas en gotelé fino y puertas barnizadas.

● **Fachadas**

Con revestimiento impermeable cemptral o similar.

■ **Instalaciones**

Para: Lavadora, lavavajillas, teléfono, antena televisión, F.M. y enchufes de fuerza.

POR ESTAS RAZONES Y MUCHO MAS, RESIDENCIAL S'A COMA

- Espléndidas viviendas de 2 y 3 dormitorios.
- 6 viviendas por escalera.
- Pts. bajas con amplios jardines privados.
- Pts. áticos con gran terraza de aprox. 70 m².
- Aparcamiento privado por cada vivienda con sistema antirrobo.
- Zona de juegos infantiles.
- Amplias zonas comunes ajardinadas.
- Piscina iluminada.
- Entrega llaves Verano 90.

Contrato: **750.000.-**

12 Meses a: **65.000.-**

Facilidades: **13 Años**

CON LA GARANTIA DE CONSTRUCCION DE:



mallorquina de contratas, s.a.

INFORMACION Y RESERVAS:

EN LA MISMA OBRA

Ø

Ramón Berenguer III,
nº 20-Bajos
Tels: 75 98 18 - 35 - 52
Fax: 75 86 53



07003 Palma de Mallorca.

PER PILOTES

Guía pràctica per a l'evasió de capital i el frau fiscal



A Na Capellera tots hi van a passar es temps o a menjar entrepans. Com seguesqui així hi correran ses rates.



En Minimationes va jugar, però només sa primera part. Feia calor i no se poria aguantar.



Segueixen anant de marxa i es diumenges no rendeixen. En Venables ha decidit fer-los entrenar a una «Disco». Cosa que consideram acertada.



Per cert que en Venables Company no pot aguantar més es jugadors de sa plantilla manacorina i ha decidit sa propera temporada no entrenar el Manacor. Serà veritat o mentida?



Qui va polent és Es President del Porto Cristo, que vol pujar s'equip a Tercera Divisió. Amb ses entrades que fan qualsevol vol seguir a Preferent.



Una altra vegada En Quaquin va treure ses castanyes des foc. Va fer dos gols i va donar sa victòria en es seu equip. I que no és guapo això.



Després de sa gran temporada que ha fet en el Cala D'Or. S'Indio Tauleta ha tornat en es Port. Encara que paresqui mentida. Va jugar i va fer un gol.



El Badia Bufes Club està en s'aigua fins en es coll. O sigui no guanyen a ningú i a més es jugadors cobren. Quasi quasi com el Manacor. Però amb olor.



Dia dos de Juny se fa es sopar a benefici del Badia. També se retrà un homenatge a n'en Mequita per sa seva gran gestió. Sa Festa se ferà en es Palas Atenea de Ciutat. És broma.



PRENDAS DEPORTIVAS
PRENDAS SPORTWEAR
VAQUEROS...

En estas marcas
ellesse, mistral, Anzi Besson, Cerrutti 1881
adidas, lacoste, Dunlop... y otras

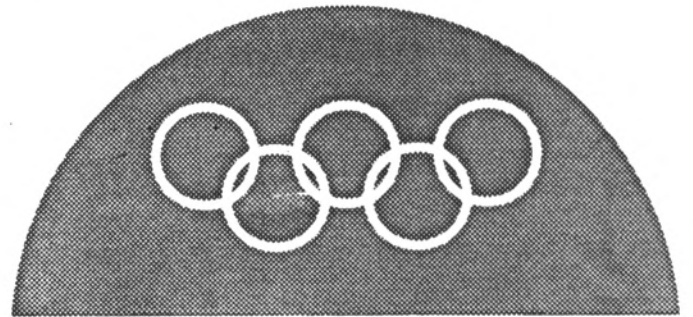

Company
SPORTS

SURF

(Tablas MISTRAL... y otras)

Centro Comercial ROYAL MEDITERRÁNEO
Local 4 SA COMA (Sant Llorenç)

Abierto TODO EL DÍA
(Sábados inclusive)



A cumplir el expediente

Probable reaparición de Casals

Felip Barba

Ya no sabemos que decir de este decepcionante Manacor, que el pasado domingo volvió a ceder un punto en Na Capellera, ante un rival bastante flojo, el Soller. En un partido que el Manacor dominó totalmente en la primera mitad, que tuvo ocasiones claras para conseguir algunos goles. Pero la mala suerte se cebó en los delanteros rojiblan-

cos. El próximo domingo el Manacor rinde visita al Ibiza, equipo que ocupa en esos momentos la segunda plaza de la tabla clasificatoria y que está necesitado de los puntos para ratificar esta excelente posición, ya que en caso de renuncia de algún equipo mallorquín a la Segunda B. El equipo que entrena Tolo Darder quiere ocupar dicha plaza. Aunque



Matías por lesión puede ser baja el próximo domingo en Ibiza

el Ibiza tiene además del partido frente al Manacor un difícil calendario. De todas maneras el conjunto pitiuso atraviesa por un buen momento de juego, por lo que los aficionados ibicencos confían con lograr la victoria.

El equipo que opongá Tolo Darder el próximo domingo al Manacor, va a estar formado por: Navarro, Manolín, Arribas, Esteba, Paez, Carlos, Fernández, Haro, Villanueva, Juanjo y Murciano.

EL MANACOR EN CUADRO

El equipo manacorense se desplaza a Ibiza a cubrir el expediente y a lo que salga, ya que el equipo de Joan Company ya no puede aspirar a nada. Solo a ter-

minar la temporada lo mejor posible. Por ello el Manacor puede jugar tranquilo y solo de esta manera puede sorprender al equipo pitiuso. A decir verdad creemos que el Manacor tiene pocas posibilidades de conseguir un resultado positivo. Aunque en fútbol no hay nada escrito.

Con el alta de Casals y con la posible baja de Matías, el Manacor vuelve a estar prácticamente en cuadro el próximo domingo. Por lo que el técnico rojiblanco no tendrá mucho a elegir a la hora de confeccionar el once inicial que se enfrente al Ibiza. Que será el siguiente: Llodrá en la portería; Jaime, Adrover, Riera, y Galletero en la zaga; Casals, Torreblanca, Baltasar y Galletero II en el medio campo; Gomila y Botubot en la delantera.

CLINICA DENTAL

Dr. Juan Francisco Diego Gomila
MÉDICO - DENTISTA

CLÍNICA en MANACOR sita en
Plaza Ramón Llull, 12 - 1º D
(Plaça d'es Mercat)

HORARIO DE CONSULTA:

Lunes de 9 - 1 (mañana)
y de 4-8 (tarde)

Martes a Sábado de 9 - 1 (mañanas)

Tel. 55 43 85

SURF - BURGER

No somos americanos
Somos de aquí
Algo diferente

Bajos Hotel SA COMA GRAN
C/ Sabina (Sa Coma)

Obsequiamos a todos los chavales,
que nos visiten

Primer partido disputado y primera derrota del Cardessar

Llorenç Febrer

No pudo comenzar peor la liguilla de ascenso para los de Sant Llorenç, puesto que cuando tan solo se llevaban disputados tres minutos de juego del encuentro disputado en Capdepera ante el Escolar, el árbitro les sancionó con un rigurosísimo penalty, que transformado por Serra supuso el 1-0 en el tanteador, y encarrilaba el encuentro práctica, y anímicamente para los locales.

Lógicamente tal circunstancia supuso un jarro de agua fría para los jugadores y los numerosos seguidores del Cardessar. Cuando aun no habían salido de su asombro, se produjo una pérdida de balón en el centro del campo, y tras el posterior fallo defensivo, el 2-0 subió al marcador.

Habrió líneas el Cardes-

sar en busca de acortar distancias, y pudo lograrlo en la primera mitad, pero no hubo acierto final en los metros finales. Las esperanzas surgieron de nuevo al marcar de un fuerte disparo desde fuera del área Gabriel Riera el 2-1, nada más comenzar la segunda parte.

El Cardessar sigue empeñado en llevar la contraria doquier, y este gol que para muchos equipos hubiera sido psicológico para lograr el empate, para el Cardessar no lo fue, ni tampoco el que, a falta de media hora el Escolar se quedase con diez jugadores, y faltando siete minutos se le expulsara a otro hombre.

El Cardessar decepcionó en los últimos treinta minutos por su mal juego y su total falta de ideas. Hizo el juego al Escolar en base a bombear balones y lanzar

ataques sin ton ni son empleando más la fuerza que el cerebro, y en ésto, seguro que el Escolar es superior. Nadie de los asistentes comprendía el porque, el Cardessar no jugaba por el suelo haciendo valer su superioridad numérica, y su mayor técnica.

Reseñar tristemente, el que como ha ocurrido durante toda la temporada, en los momentos difíciles que es cuando los hombres claves de un equipo tienen que demostrar su valía, estos no dan el «callo». por el contrario es digno de destacar la labor de la figura del Escolar, Riutort,

quien no realizó un gran partido, pero que al quedar en inferioridad numérica el Escolar, puso lo que hay que poner y batalló como un jabato, y el solito «robó» más de cinco minutos al partido con pequeñas pérdidas de tiempo, haciendo valer su grado de veteranía.

A PORTO CRISTO

El domingo se visita al Porto Cristo, auténtica «Bestia negra» para el Cardessar, y en donde seguro que los de Sant Llorenç, se tendrán que atar los machos si quieren sacar algo positivo.

**SE ALQUILA
BOUTIQUE**

Avda. Salvador Juan, 64-A

Tel. 55 26 33 - 55 21 58

RECITAL MUSICA JOVE

**DIMECRES 31 DE MAIG,
a les 20'30 hores.**

**TEATRE MUNICIPAL
DE MANACOR**



El partido de la máxima

Los porteños favoritos

Redacción.- Suertes dispares corrieron el Porto Cristo y el Cardassar el pasado domingo, ya que el Cardassar perdía en Capdepera y el Porto Cristo venció al San Rafael.

Por cierto que el Porto Cristo y a pesar del resultado claro, pasó bastantes apuros, en especial en la segunda mitad, para doblegar al equipo ibicenco, que no fue un rival fácil. Pero la ventaja del Porto Cristo conseguida en los primeros quince minutos por Juan y Joaquín, fueron decisivos para la victoria de los porteños. Al final el nuevo gol de Joaquín puso la tranquilidad en las gradas.

Para el próximo domingo el Porto Cristo recibe la visita del Cardassar, en un partido que puede resultar decisivo para los dos equipos de cara a conseguir el as-

censo a la Tercera División. El Porto Cristo que parece encontrarse en un excelente momento de forma y juego y parece ser que es el claro favorito para este segundo envite de la fase de Ascenso. De todas maneras el partido es de gran rivalidad y se puede dar cualquier resultado. En un partido en que el Municipal de Ses Comes se debe llenar, ya que centra este partido toda la atención de la Comarca. Teniendo en cuenta que el Manacor juega fuera de Na Capellera y no hay fútbol interesante en los alrededores.

El once titular del Porto Cristo que se enfrente al Cardassar en este importante partido será el siguiente: Sánchez, González, Riera, Galmés, Mira, Bosch, Cerdá, Juan, Joaquín y Xamena.



Cerdá fue uno de los destacados frente al San Rafael.

Este interesantísimo partido entre porteños y llorencins dará inicio a las seis de la tarde del próximo domingo.



Tenis
Bar
Restaurante
CA S'HEREU

*Especialidad en Cocina Mallorquina
(con menús propios de la Casa)*

Otros platos:

- *Lomo de merluza a la pimienta verde.
- *Chuletitas de cabrito lechado al ajillo.
- *Caldereta mixta.

*MENÚS ESPECIALES PARA BODAS,
BAUTIZOS, COMUNIONES, etc.
CON PRESUPUESTOS MUY ESPECIALES*



**Le sorprenderemos gratamente con
nuestra renovada carta**

**Crta. Cala Millor - Son Servera. Tel. 58 54 49
SON SERVERA**

**AGENCIA INMOBILIARIA
ESTATE AGENCY**

ARCAS MARTI

Calle Muntaner, 1-2°
Tel. 55 18 37
(Frente Ayuntamiento)

**Compra y venta de Fincas rústicas y urbanas
Permutas - Traspasos
Préstamos con garantía hipotecaria
Cesiones - Alquileres**

COMPRAMOS TODA CLASE DE FINCAS

Solicite información que gustosamente le atenderemos

ADMINISTRACION DE FINCAS
Rústicas, Urbanas, Chalets, Apartamentos, Alquileres, etc.
**COMUNIDADES DE PROPIETARIOS
SEGUROS**

Sopar a benefici del Badia de Cala Millor

El proper dia 2 de juny a l'Hotel Castell de Mar de Cala Millor es celebrarà el sopar-espectacle a benefici del Badia.

Aquest sopar es fa per recaptar doblers per poder pagar les despeses dels jugadors i deixar el Club el més sanejat possible. Ja que debut a la dolenta gestió de l'anterior President, el Badia econòmicament no pot afrontar el pressupost.

Al final del sopar es farà el sorteig de diversos quadros de pintors reconeguts i també es sorteigaran dos viatges, un a Eivissa i l'altre a Menorca.

Després i al fi de festa, presentat per Toni Peñafort actuaran els següents artistes: Melodias de Oro, Los Cinco del Este, Los Javaloyas, Tomeu Penya i l'actuació estel·lar de Tip i Coll.

Els tickets per aquest sopar-espectacle es podran aconseguir a Ca'n Simó, Castell de Mar, Oficines del Club i a la Granja de Son

Servera. El preu per tiquet en dret a sopar, sorteig i espectacle serà de 10.000 pts.

A continuació us oferim part de la publicitat d'aquest sopar a benefici del Badia, en el qual hi ha un comunicat dels actuals dirigents del Club de Cala Millor.

SALVEM AL BÀDIA

Mai el nostre Club havia corregut un perill tal real de desaparició com a aquesta temporada e 1988-89.

La travelada que suposà pel club la designació de l'anterior president, mesclada amb una mala gestió, varen dur al club, a no poder fer front econòmicament el primer desplaçament de la temporada. Això de senzill i sorprenent, amb tota la temporada pel davant, el nostre SENYOR PRESIDENT, a una espectacular roda de premsa a l'hotel Palas Atenea de Ciutat, presentà un projecte de més de 40.000.000 ptes. La realitat, fou que mancava

de recursos econòmics. La seva planificació econòmica per aconseguir els esmenats recursos era una pura fantasia llunàtica.

Al comprovar que no podia fer front als compromisos contrets ni cobrir mínimament el pressupost del que havia bravejat, va optar per amagar el cap davall l'ala i abandonà el club, a jugadors tècnics, socis i antics amics seus, directius de la seva junta, deixant-los totalment desamparats.

El Club Badia Cala Millor amb una impressionant història esportiva tan recent, que havia fet front a totes les situacions econòmiques i esportives, no podia tirar per la finestra el seu prestigi.

És per això que unes persones i institucions de Cala Millor afrontaren la situació.

QUINA SITUACIÓ?

Un deute de 14 milions amb els jugadors i 6 milions

en concepte de desplaçaments.

Mentres els ingressos en concepte de taquilles, subvencions i nova subscripció de socis es destinaven al pagament dels jugadors, la «ASSOCIACIÓ HOTELEIRA» se n'encarregava dels desplaçaments.

El Club que a més d'un equip titular de 2º divisió B, té un equip de 3ª categoria regional i 250 joves i nins que pertanyen i juguen en els equips de la pedrera del Badia, realitzant una gran tasca social i esportiva, TENIA I TÉ QUE SOBREVUIURE!

Un nou acte per a la salvació del club és el «SOPAR-HOMENATGE» tradicional on els que sentim el que és de veritat el club i el que representen els seus colors, ens unim a la defensa de la seva salvació. **VISCA EL BÀDIA DE CALA MILLOR!**
«Qualque cosa més que un club de futbol»

II PREMI DE FOTOGRAFIA PER A NO PROFESSIONALS

El Consell de Joventut de Manacor (C.J.M.) convoca el **II PREMI DE FOTOGRAFIA PER A NO PROFESSIONALS**, de conformitat amb les següents:

BASES:

- 1.- Hi poden participar tots els autors que ho desitgin, amb un màxim de 3 fotos per persona. Les obres hauran d'esser originals i inèdites.
- 2.- Tema: **JOVES**.
- 3.- Les fotografies es presentaran en tamany 24x30 cms., muntades sobre cartolina blanca deixant un marge de 3 cms. Portaran un títol per a cada fotografia i un únic lema per autor.
- 4.- Juntament amb les obres, es presentarà un sobre tancat, dins el qual figuraran les dades personals de l'autor: nom i llinatges, edat, adreça i telèfon. A l'exterior hi figurarà el lema de l'autor.
- 5.- El termini d'admissió d'originals comença dia 22 d'abril i **acaba el 2 de juny**. S'han de trametre per correu certificat a:

CONSELL DE LA JOVENTUT DE MANACOR (II Premi de Fotografia) Apartat 272. 07500 MANACOR

S'admetran els originals que arribin més tard del 2 de juny, sempre que la data d'expedició no sigui posterior a aquest dia.

- 6.- El jurat serà designat pel C.J.M. i estarà compost per persones de reconegut prestigi en el món de la fotografia. El jurat podrà declarar desert el premi, si així ho creu convenient.
- 7.- Amb totes les obres presentades s'organitzarà una exposició al Parc Municipal, de dia 5 de Juny al 14 de juny. Els guanyadors es donaran a conèixer en l'acte de lliurament dels premis, diumenge dia 11 de juny a les 11 h., al mateix lloc de l'exposició.
- 8.- Es concediran els següents premis:

Premi de 50.000 pts. a la millor fotografia en color.

Premi de 50.000 pts. a la millor fotografia en blanc i negre.

9.- Les dues obres guanyadores i els drets de reproducció quedaran en propietat del Consell de la Joventut de Manacor. Les obres no guardonades podran ser retirades, prèvia acreditació, dins el termini d'un mes a partir de la cloenda de l'exposició.

10.- El fet de prendre part en el certamen suposa l'acceptació de les presents bases. El C.J.M. podrà resoldre inapel·lablement tot allò que hi estigui previst.

Manacor, març de 1989

ORGANITZA: CONSELL DE LA JOVENTUT DE MANACOR.

Partido de vital importancia para los de Cala Millor

Redacción.- Tampoco consiguió el Badía algún positivo en su visita al Fraga, a pesar de intentar ganar el partido. Pero los jugadores de Cala Millor no estuvieron acertados, en cambio el equipo local jugando un fútbol de gran calidad dominó totalmente al equipo de Pedro González, que se mostró como un equipo sin motivación y con pocas ideas. En fin nueva derrota que vuelve al Badía a los lugares de descenso.

Quizás el partido que juegue el Badía el próximo domingo frente al Aragón, sea uno de los más difíciles, ya que el filial zaragocista también se juega la permanencia en la Categoría. Por lo que vendrá a Cala Millor a conseguir la victoria. El equipo maño se encuentra en un gran momento de juego y de estar prácticamente descendido ha pasa-



Salas no parece encontrarse en un buen momento de forma y juego

do a tener muchas posibilidades de salvación y esta debe de pasar por Cala Millor.

Por su parte el Badía no

puede bajo ningún concepto perder punto alguno el próximo domingo y por lo tanto suponemos que los jugadores sacarán fuerzas de fla-

queza para vencer al Aragón, ya que de lo contrario se verían casi definitivamente abocados a la Tercera División.

Por lo tanto los jugadores bermellones deben de demostrar de una vez por todas su valía y agradecer el esfuerzo que hacen algunos señores para sacar el Club adelante. De lo contrario mal vemos el futuro de estos jugadores, que solo piensan en la parte monetaria y muy poco en la deportiva.

Las alineaciones que presenten ambos equipos el próximo domingo serán las siguientes: **BADÍA:** Arteaga, Sebastián, Salas, Mesquida, Nadal, Pastor, Salvurri, Julián, Femenías, Obrador y Sansó. **ARAGÓN:** Uriona, Borgoñón, Borso, Pablo, Zurbano, Tejero, Silva, Lerga, Blasco, Moisés y Bernal.

REGULARIDAD C.D. MANACOR

Llodrá.....	67
Baltasar.....	60
Botobot.....	57
Tófol.....	54
Galletero.....	52
Casals.....	47
Adrover.....	44
Riera.....	42
Jaime.....	41
Matías.....	38
Torreblanca.....	35
Gomila.....	32
Tent.....	29
Llull.....	21
Galletero II.....	11
Ramón.....	5
Brunet.....	3
Mateu.....	2
Muntaner.....	2
Febrer.....	1
César.....	1



Gomila

Patrocina

Restaurante
SANTA MARIA DEL PUERTO

Un lugar ideal para bodas, comuniones, comidas de compañerismo y negocios.

Especialidad en carnes y pescados frescos.

Abiertos todos los días al mediodía y por la noche.

Carretera Cuevas s/n - Tel. 57 01 72 Porto Cristo

TROFEO REGULARIDAD C.D. CALA MILLOR

Mesquida.....	54
Salas.....	51
Obrador.....	46
Arteaga.....	46
Nadal.....	43
Salvurri.....	43
Pastor.....	39
Femenías.....	36
Sebastián.....	34
Sansó.....	25
Riera.....	24
Nebot.....	21
Julián.....	21
Julio.....	18
Prol.....	17
Garcla.....	14
Servera.....	13
Murillo.....	2



Obrador

Patrocina

Restaurante

CAS
TORRADOR



Tel. 58 52 76

EN CARNES SOMOS ÚNICOS

Martes cerrado

Después de dos derrotas consecutivas

El Juvenil Manacor se desplaza a Portmany

Felip Barba

Después de la derrota encajada el pasado domingo en Na Capellera ante el Isleño de Menorca. El Juvenil Manacor ha perdido prácticamente todas las posibilidades de proclamarse campeón de Baleares y por lo tanto optar el acceso a la Primera Nacional Juvenil.

La derrota encajada el pasado domingo ante el Campeón menorquín, fue por méritos propios, ya que los manacorenses jugaron sin ideas, ni defensivas, ni atacantes estando en todo momento a merced de sus rivales. El equipo de Tomeu Alcover dió la sensación de ser un equipo roto, y lo más

destacable, en la parte negativa es que no chutó ninguna vez a portería. Esto que tenía a dos jugadores goleadores, Tià Riera y Toni Quetglas, que se perdían en el mediocampo. Cosas de tácticas.

Con pocas posibilidades de enderezar el rumbo, los juveniles rojiblanco se desplaza el próximo domingo a Ibiza para enfrentarse al Portmany, en un partido entre colistas y en el cual el equipo manacorenses tiene la última oportunidad de tener alguna aspiración. Pero para ello necesita imperiosamente de la victoria. Cosa que consideramos difícil, si nos atenemos al



Brunet puede debutar en esta Liguilla de ascenso en Portmany.

juego demostrado por el equipo de Tomeu Alcover el pasado domingo.

En fin una Liguilla que puede quedar vista para

sentencia el próximo domingo para el Juvenil Manacor, que si no gana habrá pasado con más pena que gloria por esta fase de ascenso.

¡Oportunidad única.

SE VENDE SOLAR EN CALA MURADA

1.200 m². 1ª línea (frente al mar) (Edificabilidad 240 m²)

Informes: Tel. 57 30 23 - 57 34 13

RESTAURANTE FLAMINGO

*Sobre la playa de Porto Cristo
y con hermosas vistas al Mar.*

**Nuestros gustos
son sencillos
y
nos gusta
lo mejor**

**De nuestro Restaurante
le va a gustar TODO**

C/ Burdils (Costa Ca'n Blau) Tel. 82 09 57



PORTO CRISTO

Cantera del Barracar

Segunda Regional

MARIENSE, 2 BARRACAR, 3

MARIENSE: Galmés, Font, Castelló, Jorda, Mas, Quetglas, Carbonell, Gual, Ferrer, Morro, Moragues, Castelló II, Ferriol y Nicolau.

BARRACAR: Galmés, Pont, Estrany, González, Salas, Mesquida, Santandreu, Frau, Cerrato, Sureda, Lusti y Mondéjar.

GOLES: Por el Mariense, Carbonell y Morro. Por el Barracar A. Frau, G. Sureda y Lusti.

Cambios: En el minuto 43 de la 2ª parte sale Lusti por Mesquida.

COMENTARIO: Positiva victoria del Barracar ante un potente Mariense duro de pelar y que con esta jornada ya van diez en las que el Barracar no conoce la derrota. Una primera parte luchada por ambos conjuntos siendo igualadas sus fuerzas ya que en el minuto 10 el Mariense se adelanta en el marcador para que en el minuto 19 el Barracar igualara el marcador a cargo de A. Frau.

En la segunda parte el Barracar salió dispuesto a que no se le escapara el partido y de hecho vienen tres postes que fueron casi goles de Salas, Cerrato y González.

Se igualan los marcadores a dos goles y ya en el minuto 43 de la 2ª parte quizás la mejor jugada del partido a cargo de Lusti y Sureda que éste marca un gol de cabeza espectacularísimo entre dos defensas y que el Sr. colegiado anula inmerecidamente, y ya en el último minuto de partido se elabora una bonita jugada entre Sureda y Lusti y éste marca el definitivo 2 a 3. Los tres jugadores más destacados sin duda, Cerrato, Sureda y Santandreu.

Desde estas líneas el más sentido pésame del Barracar al jugador Nicolás Rubio por la defunción de su abuela.

Próximo domingo a las 10'30 horas en el Jordi d'es Recó se recibe al Minerva y se espera seguir la racha de victorias que hasta ahora lleva esta Segunda Regional.

Campeonato de Mallorca

Juveniles SANTANYÍ, 0 BARRACAR, 0

Árbitro: Sr. Carlos Domínguez (bien).

SANTANYÍ: Burguera, Vicens, Reina, Mas, Vidal, Coll, Arroyo, Grimalt, González, Prohens, Vallbona, Serrano y Bujosa.

BARRACAR: Sánchez, Mayordomo, Roldán, Torrens, Villalonga, Matas, Galmés, López, Cruz, Martí, Rosselló, Pascual, Quetglas, Mascaró, Morey y Miquel.

GOLES: No hubo en este partido.

COMENTARIO: Buen promedio llevan estos juveniles en estos campeonatos de Mallorca que en cuatro partidos jugados se han celebrado tres fuera de casa y uno dentro con una victoria, un empate y dos perdidos y ahora jugarán tres partidos en casa esperando sacar cosas positivas, quedar campeones y ascenso seguro.

El jueves día 25-5-89, a las 10'30 horas en el Jordi d'es Recó, Barracar-Independiente, segundo partido que se juega en casa y el sábado día 27-5-89, a las 17'00 horas Barracar-J. Sallista.

Copa Presidente F.T.B.F. Infantiles 1ª.

BARRACAR, 0 OLÍMPIC DEL M., 8

Árbitro: Sr. Guillermo Adrover (bien).

BARRACAR: Bordoy, Pascual, Riera, Miquel, Roldán, Martínez, Cobo, Santandreu, Prohens, López, Morey, Sureda, Bordoy II, Larrubia, Umbert y Gallardo.

OLÍMPIC: Lozano, Latorre, Dapena, Ramón, Riera, Chaparro, Estelrich, Puigrós, Pascual, Cercós, Caldentey, Nadal, Oliver, Fullana, Rojo y Picornell.

GOLES: Todos del Olímpic a cargo de Cercós (3), Chaparro, Puigrós, Pascual, Oliver y Picornell.

COMENTARIO: Último partido de esta copa Presidente F.T.B.F. en el que el Olímpic ha sido totalmente superior y de hecho esa gran goleada, sin menospreciar al Barracar que en

todo momento luchó pero no pudo hacer nada, si bien han hecho una gran campaña y han quedado segundos en esta copa Presidente. ENHORABUENA INFANTILES Y HASTA LA PRÓXIMA TEMPORADA.

Torneo Fútbol Fiestas y Fiestas

Alevines BARRACAR, 2

S. BENJAMINES DEL M., 0
Árbitro: Sr. Manuel Nieto (muy bien).

BARRACAR: Pascual, Femenías, Mayordomo, Adrover, Mestre, Caldentey, Gallardo, Pocoví, Fraguas, Arévalo, Servera, Alzamora, Mulet, Martín, Sánchez y Acedo.

BENJAMINES: Pérez, Llull, Pol, Ramírez, Pallicer, Aguilar, Pascual, Estrany, Pérez, Nadal, Munar, Toral, Soler, Pujadas, Bennassar y Nicolau.

GOLES: Los dos del Barracar a cargo de P. Caldentey y S. Pocoví.

COMENTARIO: Bonito partido de estos pequeñajos que serán el futuro fútbol del mañana con una deportividad digna de admirar y

un fútbol con mucha clase para su categoría.

El sábado día 3 de Junio último partido de estos pequeños y entrega de trofeos con vino Español en el Campo de Na Capellera a las 21'00 horas en el cual se enfrentarán los siguientes: a las 19'00 horas Barracar - Porto Cristo y a las 20'00 horas La Salle - Benjamines.

LA SALLE, 0 PORTO CRISTO, 1

Árbitro: Sr. Manuel Nieto (Muy bien).

LA SALLE: Matamalas, Adrover, Durán, Gornés, Gayá, Moragues, Nadal, Marí, Ferrer, Mendel, Martínez, Rojo, Santandreu, Méndez, Ramón y Fernández.

PORTO CRISTO: Adrover, Barceló, Moncada, Rosselló, Navarro, González, Martínez, Bautista, López, Cano, Martínez II, Font, Vilches, León, Ribot, Navarro y Febrer.

GOLES: Del Porto Cristo, López y de la Salle, Ferrer (3), Marí (2), Adrover, Méndez y Hernández.

**SE NECESITA CHICA
MALLORQUINA PARA DEPENDIENTA
(Mayor 17 años)
con nociones de idiomas
para trabajo en Porto Cristo**

*Informes: Tel. 82 10 97
(de 21'30 a 22'30 h.)*

GRUAS REUNIDAS MANACOR



Teléfono 55 45 06 55 44 01

Para llorar.

Para llegar.

Fly Júpiter para 27 74 554506 554401
TALLERES Y GRUAS REUNIDAS MANACOR
RECADATES Y ARRASTRES DE VEHICULOS
TENEMOS LO ÚLTIMO SALIDO DEL MERCADO

Forat, mucho Forat

Forat, 5. Artigues, Mira, Javi, Salas, Mestre, Diego, Padilla, Alcover, P. Riera, J. Riera, Lull. Segunda parte, Gordiola, Pau, Fons y S. Artigues.

Garaje Galletero, 1. J. Carlos, Sánchez, Miquel, Vicenç, Ortiz, Matas, Febrer, Cárnovas, Manolo, Romero, Jaen. Segunda parte: Ramón, Castro, Gomila, Lobos.

Árbitro: F. Lozano. Buen arbitraje. Tarjetas amarillas a Mira y Padilla del Forat y Matas del G. Galletero.

Goles: 1-0. Minuto 8. Remate de cabeza de J. Riera que Vicenç sobre la misma raya despeja con la mano. Penalty que transforma Mestre.

1-1, Minuto 25. Falta sobre el portal de Artigues y

Mastas remata impecablemente.

2-1, Minuto 45. Falta que transforma Alcover magistralmente.

3-1, Minuto 50. Javi rompe el fuera de juego y marca de sensacional vaselina. Un golazo.

4-1, Minuto 83 Amer culmina una gran jugada individual.

5-1, Minuto 90 S. Artigues, a centro de Amer cierra el tanteador.

Partido que enfrentaba el Forat y Garaje Galletero con bastante público y ambiente en el Campo A. P. Frau para dilucidar el campeón de Copa Presidente.

El encuentro comenzó con ligera presión del Forat fruto de la cual llegó el primer gol de la tarde.

Lejos de amilanarse el Garaje Galletero plantaba cara y llegaba peligrosamente a los dominios de Artigues. No tardó mucho en dar sus frutos dicha reacción pues, en el saque de una falta establece Miquel la igualdad.

A raíz de dicho empate asistimos a un toma y daca, en el cual cualquier equipo podía adelantarse en el marcador. Cuando parecía que así concluiría la primera mitad llega también de falta, un gol de los llamados psicológicos por parte de Alcover.

La segunda parte sale muy fuerte el Forat y nada más empezar Javi logra un gol de Bandera lo que termina de hundir a los galleteros que en la primera

mitad habían controlado perfectamente la situación. Ante esta circunstancia y por el equipazo que ha demostrado tener el Forat, el encuentro ya no tuvo color y aún cayeron dos goles más en el tanteador.

En suma el Forat también se ha adjudicado la Copa haciendo el doblete y jugando a lo campeón.

Por parte del Forat destacaron Mestre el mejor sobre el campo, Salas, Javi, Alcover y Padilla. Por el G. Galletero, Miquel, Vicenç y Manolo.

Enhorabuena pues a todos los que forman esta ejemplar peña del Forat, y también al G. Galletero que fue un digno rival y supo encajar con deportividad la aplastante derrota.

MÁXIMO GOLEADOR C.D. MANACOR

Botubot.....	16
Tófol.....	13
Gomila.....	6
Torreblanca.....	5
Casals.....	3
Matias.....	3
Baltasar.....	3
Galletero II.....	3
Galletero.....	2
Jaime.....	1
Tent.....	1
Muntaner.....	1



Botubot

Patrocina

Viajes ANKAIRE



SA BASSA, 5 - B TEL. 55 19 50 MANACOR



¡SU AGENCIA DE VIAJES!

Viajes ANKAIRE



SA BASSA, 5 - B TEL. 55 19 50 MANACOR

CHARTER PARA EL MES DE JUNIO NACIONAL

Ida y vuelta

Barcelona.....	7.000.-
Madrid.....	12.000.-
Valencia.....	8.400.-
Bilbao.....	15.700.-
Vitoria.....	14.000.-
Santiago.....	21.000.-
Oviedo.....	20.500.-
Granada.....	17.900.-
Málaga.....	15.500.-
Sevilla.....	18.900.-

INTERNACIONAL

Londres.....	19.000.-
Manchester.....	26.000.-
Newcastle.....	30.500.-
Düsseldorf.....	31.500.-
Frankfurt.....	31.500.-
Munich.....	31.500.-
Basilea.....	25.000.-

Torneo Peñas Voleibol

El jueves 25 de mayo a Na Capellera tendremos la ocasión de presenciar al campeón de la Liga: el Club Voleibol Palma en un partido de exhibición que comenzará a las 12,00 h.

En estas Ferias y Fiestas de Primavera y en la pista cubierta de Na Capellera tendrá lugar un torneo por eliminatorios de ocho equipos.

PRIMERA ELIMINATORIA
Sábado 27 de mayo

-15,30 h. Carpintería Febrer
Picadilly
-16,30 h. Viajes Magatours
Ses Delicies
-17,30 h. I.N.B.
Molduras Llull
-18,30 h. Modul Mallorquí
Transportes Serra

SEGUNDA ELIMINATORIA
Domingo 28 de mayo,
mañana.

FINALES Y SEMIFINALES
Sábado 3 de junio, tarde.

CLÍNICA DENTAL Dr. Claudio Forchino Dra. Silvia López

En Manacor:

Plaça Sa Bassa, 10-1º C/ del Port, 35-1º
Tel. 55 52 07

En Porto Cristo:

Tel. 82 01 15

HIPÒDROM

DE MANACOR

CARRERES DE CAVALLS
AL TROT ENGANXAT

Dissabte, 27 de maig
**GRAN PREMI CIUTAT
DE MANACOR**

Colabora:

BANCA MARCH



GABINETE DE GINECOLOGÍA Y TOCOLOGÍA Dr. Don César Félix Mesón Legaz

MÉDICO TITULAR MANACOR Y PORTO CRISTO - EQUIPO DE 3 COMADRONAS

CONSULTORIO

C/ Bosch núm. 9 - 1º
(frente farmacia Pedro Ladaria)

HORARIO

Lunes, martes y miércoles
(16 h. - 20 h.) horas convenidas.

TELEFÓNOS

(servicio contestador automático)
1.- 55 10 08 (gabinete)
2.- 28 13 13 (urgencias)

AREAS QUIRURGICAS

1.- Hospital Municipal Manacor
2.- Policlínica Miramar
3.- Clínica Rotger
4.- Mare Nostrum

COMPAÑÍAS PRIVADAS

1.- Aslsa
2.- Imeco

Si desea prevenir el cáncer genital femenino deberá reallizar REVISIONES preventivas ginecológicas cada 6 meses.

- Revisiones ginecológicas
- Control de embarazo
- Revisiones post parto
- Planificación familiar
- Sexología
- Esterilidad
- Citología
- Amnioscopia
- Amniocentesis
- Cirugía ginecológica
- Patología mamaria
- Ecografía

SE REALIZA SEGUIMIENTO Y CONTROL DEL SIDA

La Gran Diada Hípica, un éxito sin precedentes

Nort Fox, vencedor del Gran Premio Manacor

El engalanado recinto hípico de Manacor se quedó pequeño el pasado domingo para albergar la gran cantidad de aficionados que se dieron cita en él para contemplar el extenso programa de la Gran Diada Hípica que se iniciaba a las diez y media de la mañana y se prolongaba hasta las once de la noche.

La sesión matinal contaba con ocho pruebas, siempre sobre la distancia de 2.300 metros y salida lanzada, tenía como primer vencedor a la yegua **Loçana** que rodaba a 1,29,8. A continuación se registraron los triunfos de **Notepares** en la primera para ejemplares de tres años; **Malawi SM** y **Mont Jorim R** en las siguientes; **Nachito** en los tres años de segunda categoría; **Quapelle de Deze** en la combinada para nacionales e importados; **Ok du Ganep**, un ejemplar que debutaba en Manacor y causó muy buena impresión entre los aficionados y en la de cierre el triunfo era para **Falcon**, que junto con **Figura Mora** y **A. Ganster V** conformaron el trio especial de esta sesión matinal.

A la hora y media escasa volvía a reanudarse la actividad hípica primeramente con una carrera de galope en la que venció **Sherpa Boy**, para obtener el trofeo en la siguiente **Malba Hannover** al imponerse en su carrera.

En tercer lugar del programa figuraba una prueba para ejemplares de dos años que a partir de ahora toman el relevo a los que han disputado los grandes premios y la atención empezará a centrarse sobre ellos. En esta ocasión la victoria fue **Pamela**, seguida por **Panyora** y **Paz Lova**, en una carrera donde la irregularidad en los parti-



NORT FOX, vencedor del Gran Premio Manacor

cipantes era notoria.

Otra prueba para los tres años se disputó seguidamente, con triunfo final de la yegua **Numbela** sobre **Naveta** y **Neibal B**. Después lograron sendos trofeos al vencer en sus pruebas **Marcus**, **H Pride** y **La Montiel SM**.

La primera prueba clasificatoria para el «Ciutat de Manacor» se disputó ya con una hora de retraso sobre el horario y con las gradas repletas de un público expectante. La carrera fue muy disputada y quien dio un recital de buen trote fue el nacional **Huracan Quito** que además de imponerse claramente a sus rivales logró la mejor velocidad de la reunión en su categoría (1,22,3). En segunda y tercera posición se colocaron **Helen du Fort** y **E Marisol**.

Uno de los momentos más brillantes de la jornada vino tras esta prueba, cuando sobre el hipódromo de

Manacor fueron lanzados seis paracaidistas del Centro de Paracaidismo Balear, quienes dando muestra de una gran destreza se posaron sobre la pista de competición delante mismo de las tribunas, ante los aplausos del respetable.

Después de la carrera preestelar, en la que **Jaune et Bleu** se imponía logrando uno de los mejores registros de la tarde (1,21,3), se pasó a la presentación de los siete participantes en el Gran Premio Manacor —tras la retirada de **Nena Util** y **Neron**— con exhibición del Centro Ecuestre de Son Crespí y Banda de Música incluidas.

La carrera tuvo un solo protagonista **Nort Fox** quien tomó las riendas de la carrera ya en los primeros metros solamente inquietado por **Nurolat** en la última vuelta y por **Noruega Mar** en los metros finales, cru-

zando en primera posición el poste de llegada. **Nurolat** que obtenía la segunda plaza, se desmontaba sobre la misma metra y era distanciado dejando su puesto a **Noruega Mar**. La tercera plaza fue para **Nuria McEiwing** a bastantes metros de los primeros. La gran decepción vino por parte del flamante ganador del Gran Premio Nacional **Nostro VX** quien realizó una carrera irregular y sin dar muestras de campeón de la clásica. Las velocidades registradas más bien modestas (1,26; 26,2 y 26,7).

Al final, máximos honores para el hijo de **Turista Fox**, con entrega de trofeo, manta de campeón y alegría para sus propietarios.

Sin duda la prueba más interesante de todo el programa —al margen del Gran Premio— era la especial para importados, también clasificatoria para el

«Ciutat de Manacor», con participación de ocho ejemplares de lujo. Una carrera muy disputada de principio a fin donde **Lido de Fleuriais** dio muestras de ser el mejor caballo de estos momentos, ganando la carrera con autoridad y marcando un crono de 1,21,0., mejor marca del hipódromo del presente año. Una bonita escultura donada por «Banca March» era la justa recompensa a este gran caballo.

Para finalizar una combinada para resolver el trío especial de la tarde y con casi hora y media de retraso. Victoria apretada para **Junita** ante **Lady du Fort GS**, mientras **Elga SM** completaba el trío de ganadores.

En el capítulo de destacados mencionamos a las dos mejores velocidades de la reunión, en nacionales Hu-

racan **Quito** y en importados **Lido de Fleuriais** lo que les hacía acreedores a un trofeo por ello y daba también al propietario de ambos un trofeo como cuadro más destacada. El jockey más regular de la jornada fue, como no, **Bartolomé Estelrich** quien obtenía por ello un trofeo.

Para terminar felicitar a la directiva del hipódromo de Manacor que supo dar realze a una Gran Diada que superó con creces a la celebrada con motivo del Gran Premio Nacional en un hipódromo que puede ser más grande en extensión, pero no en afición.

EL SÁBADO, PRIMER GRAN PREMIO «CIUTAT DE MANACOR»

Diez carreras conforman el programa previsto para el

sábado 27 de mayo sobre la distancia de 2.000 metros con celebración del I Gran Premio «Ciutat de Manacor», una carrera combinada para nacionales e importados dotada con doscientas mil pesetas en premios y participación de los siguientes ejemplares: **Demetrius SF, Hivern, Haissouney, Helen du Fort, Huracan Quito, Nomade en Foret, Orage de Prieure, Larsen, Otchirvani, Quetzal d'Ovillars, Naarden y Lido de Fleuriais**. Como puede verse una carrera con los mejores trotones del momento y que cuenta con el aliciente añadido de salir la apuesta trío de esta prueba con un fondo de 353.600 pesetas. Como favoritos se pueden apuntar los nombres de **Huracan Quito, Nomade en Foret, Naarden y Lido de Fleuriais**.

La carrera preestelar de la reunión cuenta con la participación de diez importados: **Muragd, Nivaso de Mingot, Fine Tonic, Morlac, Jaune et Bleu, Ok d'Herpy, Quapelle de Deze, Nevadien, Phebus du Vivier y Jorim Assa**. Entre los favoritos se encuentran **Jaune et Bleu, Fine Tonic y Quapelle de Deze**.

Para finalizar la reunión la carrera con trío especial del día y los siguientes inscritos: **A Ganster V, Figura Mora, Escarcha, Lanzarina, Jiel Mora, Kallisson, Eolo Royer, Pervenche du Pont, Lady du Fort y Quirala**. Los favoritos, los que ocupan los primeros elásticos en la salida: **A. Ganster, Figura Mora y Escarcha**, aunque hay que contar con la presencia de **Lady du Fort GS** con 50 metros de hándicap.

Mientras al final, el rock, se celebró en el campo de fútbol

El Perlas ganó al Keflavik

Entretenido encuentro, el disputado el pasado jueves día 18, en la pista de Na Capellera, entre el primer divisionario islandés **Keflavik** i el equipo «Senior» del **CLUB PERLAS MANACOR**, en el que pese a que a la misma hora se jugaba un importante **Barça-Madrid**, acudió muchísima gente a la pista municipal. El encuentro fue bastante entretenido, con bastantes alternativas para uno y otro equipo en el marcador, y que al final se decantaba a favor del conjunto manacorense por 64-55.

En otro orden de cosas, y pasando por el oscuro tema del **Rock**, al final, éste tuvo lugar en el campo de fútbol, pero no se crean que fuera por motivo de nuestra crítica de que no se debía celebrar en la pista, ya que era una manera de maltratar a las exiguas instalaciones de que disponemos. El motivo, fue sencillamente porque el escenario para la actuación prácticamente ocupaba más



El Perlas venció 64-55 al primer divisionario Keflavik

de media pista, y no dejaba espacio para los asistentes. Al hecho de que este festival **Rock**, se celebrara en el campo de fútbol, y como deportista, debo de llamar de nuevo la atención a los responsables, de que tampoco es un sitio para celebrar estos actos, por el peligro que puede representar para los jugadores, cualquier jeringuilla, cristal, etc, que pueda quedar oculta

entre la tierra, y a este respecto, pregunto: ¿quién se responsabiliza, de un posible daño a algún deportista?. Esperemos que a partir de ahora, los Srs. del consistorio sean bastante más coherentes, y por ello, repetimos, **NO AL ROCK**, en ningún tipo de instalaciones deportivas.

Por otra parte, el Club **Perlas Manacor**, sigue en la

preparación de la noche de gala del baloncesto manacorense que tal como indicábamos en nuestro anterior comentario tendrá lugar el próximo día 23 de Junio, en el Restaurante **Molí d'en Sopa**, y para la cual hay ya diversas empresas que han prometido su colaboración, de las que la próxima semana empezaremos a dar su relación, si bien queremos destacar, la de **Viajes Manacor**, que con el tiquet de la cena, sorteará un viaje a Ibiza o Menorca para dos personas. A este respeto, puedo adelantar, que próximamente en la mencionada agencia habrá los correspondientes tiquets para la cena, el precio de 1.800 pts. Cabe también la posibilidad de que al final de la entrega de trofeos, en la que posiblemente el equipo «Senior» reciba el de **Campeón de Mallorca**, de manos de un representante federativo, hay baile en el mismo local.

Jaume Melis

Un portero y un líbero

B. Riera Rosselló

Antonio Oliver es el guardameta del equipo Benjamín de la U.D. Petra y Miguel Mestre, su líbero. Ambos al igual que el resto de sus compañeros de dicho equipo, han elevado una buena campaña. ¿Se podía mejorar?, tal vez sí,

pero estamos seguros que en la próxima liga, seguirán sus actuaciones muy lúcidas en su singladuras por los diferentes terrenos de juego que pisen, puesto que son disciplinados, valientes, fieles a sus colores. En definitiva: lo dan todo por el Club.

EL SANICALOR EN LA VUELTA A IBIZA

Bajo la dirección técnica del petrer Miguel Riera, el equipo de Sanicalor, formado por Miguel Riera, Jaime Andreu, Juan Arcas, Miguel Arbona, Gabriel Aymat y Antonio Ferrer, son los co-

rredores que desde ayer y, hasta el domingo día 28 inclusive, tomarán parte en la vuelta ciclista a Ibiza.

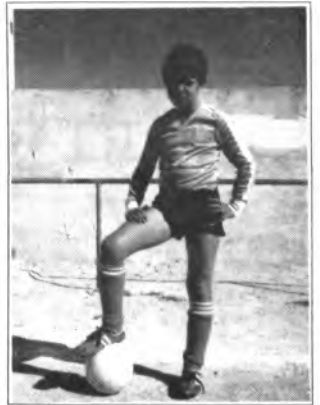

ÉXITO DE LOS ALEVINES DEL RTE. CA'N MARTÍ

El pasado sábado se corrió una carrera en la población de Alaró que organizó el Club Ciclista de aquella localidad y, entre otros, participaron los Alevines componentes del Restaurante Ca'n Martí de Porto Cristo que cuida Antonio Oliver, tales como Daniel EstarellasMartín Marquez, Antoni Oliver, María Antoni Márquez y Pedro Sunyer. Para todos ellos fue su primera carrera consiguiendo cuatro de los cinco trofeos que se disputaban. Ánimo, muchachos!

CONCERT
COR DE CAMBRA
ARS ANTIQVA
 DIUMENGE 28 DE MAIG, a les 21 hores.
 Convent dels Pares Dominics

Ajuntament de Manacor

CALA MILLOR.
SE VENDE
 Solar de 1.000 m²,
 edificable en zona muy
 tranquila. 5.000.000.
 Tel. 55 44 77

II Torneo dardos Ferias y Fiestas de Manacor

Resultados de las dos últimas jornadas

DÍA 16 DE MAYO (Martes)

GRUPO A
S'Hort, 5 - Ca'n March, 2
Roseta, B - Roseta A, 5
GRUPO B
Ca'n Nofre, 6 - S'Hort At. 1
B. Jordy, 4 - Chari Frau, 3
GRUPO C
Bar Ronda, 6 - Es Cau, 1
Sa Mora, 6 - Sa Tapa, 1
GRUPO D
Ramonico, 5 - Es Kanyar, 2
Bolero B (Descansó)
GRUPO E
Bolera A, 2 - Poquer, 5
Na Camel·la (Descansó)
GRUPO F
Bar Nuevo 2 - Bar Condal 5
Recre. Delícies (Descansó)

DÍA 19 DE MAYO (Viernes)

GRUPO A
Roseta B, 3 - S'Hort, 4
Ca'n March, 0 - Roseta A, 7
GRUPO B
B. Jordy, 5 - Ca'n Nofre, 2
S'Hort At., 6 - Chiri Frau, 1
GRUPO C
Sa Mora, 3 - Bar Ronda, 4
Es Cau, 3 - Sa Tapa, 4
GRUPO D
Bolera B, 3 - Es Kanyar, 4
Ramonico (Descansó)
GRUPO E
Na Camel·la, 1 - Poquer, 6
Bolera A (Descansó)
GRUPO F
Bar Nuevo 2-Rec. Delícies 5
Condal (Descansó)

PRÓXIMAS DOS JORNADAS

DÍA 23 DE MAYO (Martes)

GRUPO A
S'Hort A - Roseta A
Roseta B - Ca'n March
GRUPO B
Ca'n Nofre - Chiri Frau
B. Jordy - S'Hort At.
GRUPO C
Bar Ronda - Sa Tapa
Sa Mora - Es Cau
GRUPO D
Ramonico - Bolera B
Es Kanyar (Descansa)
GRUPO E
Bolera A - Na Camel·la
Poquer (Descansa)
GRUPO F
Recre. Delícies - Condal
Bar Nuevo (Descansa)

DÍA 26 DE MAYO (Viernes)

GRUPO A
Ca'n March - S'Hort A
Roseta A - Roseta B
GRUPO B
S'Hort At. - Ca'n Nofre
Chiri Frau - B. Jordy
GRUPO C
Es Cau - Bar Ronda
Sa Tapa - Sa Mora
GRUPO D

Es Kanyar - Ramonico
Bolera B (Descansa)
GRUPO E
Poquer - Bolera A
Na Camel·la (Descansa)
GRUPO F
Condal - Bar Nuevo
Recre. Delícies (Descansa)

MÁXIMA TIRADA: Juan

Recaj (Es Kanyar) y Juan
Juan (Ca'n March) con 180
ptos.
MÁXIMO CIERRE: Lorenzo
Navarro (Roseta A) con 132
ptos.
MEJOR PARTIDA: Antonio
Fajardo (Poquer) con 18
Dardos.

ESTUDI ZERO

TEATRE



OPUS

10

DIA 2 DE JUNY, a les 22 hores.

TORRE DELS ENAGISTES

Ajuntament de Manacor

Glosat als serrans amb motiu del seu XXVè Aniversari

El soci Bartomeu Ramon, de Felanitx, que és membre d'aquest admirable club d'espacires manacorí, amb motiu del XXVè aniversari del club, ha compost un glosat que creim d'interés reproduir-lo textualment i per complet. Vagi amb aquest glosat la nostra enhorabona per haver arribat a aquest aniversari amb tanta amistat i germanor entre els socis i amb una activitat esportiva que és tot un exemple.

AN «ES SERRANS»

Enguany fa vint i cinc anys que «Es Serrans» pesquen encara empleien hams i encara els esquen.

Ses eines s'han modernitzades però es sistema és es mateix un poc d'idea i ses ungles esmolades amb una canya, un ham i que hi hagi peix.

No mos fa por agafar peix amb sa canya encara que ens hàgim de banyar el

cul d'aigua a sa platja també tothom se banya i ningú empleia paraigua.

Es nostre President és en Sebastià Garanya tant si plou com si fa vent cada diumenge mos acompanya.

Mos reunim en es bar de S'Hort no mos fa por ni es sol ni es fred, abans de partir mos desitjam sort i pescam de coet a coet.

Com «Es Serrans» no n'hi ha cap qui no ho creu ho pot venir a veure

és tant cert com es peix té espina i cap i que ha d'estar a dins la mar per beure.

Tal vegada no som massa, més bé diria que som pocs, però es que som, som de casta grossa com a qualque carrer, es clots.

Ara feim ses bodes de plata i esperam poder fer ses d'or, si sa Federació no se desbarata ho veurà tot Manacor.

Bartomeu Ramon

NIT MUSICAL

DIJOUS DIA 1 DE JUNY
A LES 21'30 HORES



SEBASTIANS
DUET DE GUITARRES

TENTOL

OPEN JAZZ

TEATRE MUNICIPAL



AJUNTAMENT DE MANACOR
Comissió de Cultura



Las verificaciones técnicas se realizarán en la Plaza Ramón Llull

La II edición de Auto-Cros de Manacor se preve más espectacular que nunca



De confirmarse la participación de Juan Salamanca, ganador del año pasado en TT, su triunfo es casi asegurado

(Redacción).- Ya casi están ultimados los preparativos para la celebración de la espectacular prueba de coches del II Trofeo de Auto-Cros en Manacor, Ferias y Fiestas de Primavera. Este año, dicho trofeo cuenta con importantes novedades que darán espectacularidad a la prueba. En primer lugar, las verificaciones técnicas de los vehículos participantes, se harán en la Plaça d'Es Mercat a partir de las 10 horas de la mañana del próximo sábado 27, ello facilitará el seguimiento por parte del público, interesado en los coches de carreras de cros. Por otra parte, la carrera de este

año contará con un gran número de participantes, entre 25 y 30 coches, entre turismos y Todo Terrenos. Los entrenamientos en la pista de Son Perot se efectuarán el sábado por la tarde, mientras la carrera tendrá lugar en la mañana del día siguiente, el domingo a partir de las 10 horas. Tanto en las verificaciones como en los entrenamientos y carrera se espera mucha expectación, ya que cada año Manacor cuenta con más adictos y aficionados a las carreras de cros. Especialmente por su espectacularidad, que en sus dos versiones ofrecen los turismos preparados o los Todo Terreno.



Tanto los turismos como los Todo Terreno ofrecen gran espectacularidad a la prueba.

FIAT

FIAT MANACOR
PRECISA
VENDEDOR Y MECÁNICO
(de 18 a 28 años)

Avda. Fray Junípero Serra, 40
MANACOR. Tel. 55 01 61

FIAT

COCHES USADOS SEGUROS

(Compra y Venta)

Lancia Delta 1.600ie	PM-AL
Opel Corsa TR 1.200 4 p.	PM-AL
Super 5 (5 puertas)	PM-AH
Seat Marbella GL (5 veloc.)	PM-AN
Citröen BX 1.600 TRS	PM-Z
Rover Vitesse equipado	PM-AC
Ford Escort	PM-AG
Renault 5 TS	PM-J
Opel Corsa	PM-AJ
Gilera Dakota 500	PM-AS
Talbot Horizon	PM-S
Ford Fiesta	PM-N
Fiat Uno 70-S 5 puertas	PM-AG
Talbot Horizontón GLS	PM-S

FACILIDADES HASTA 5 AÑOS SIN ENTRADA

OFERTAS DE LA SEMANA

*Ford Fiesta L PM-L, 225.000.-
*Renault 5 GTL M-DM, 180.000.-

AUTO VENTA MANACOR

Avda. Fray Junípero Serra, 40. Tel. 55 01 61

PROGRAMACIÓN SEMANAL TV

VIERNES 26 MAYO

TV.1
07,45 Carta de ajuste
07,59 Apertura
08,00 Buenos días
08,30 Telediario Matinal
09,00 Por la mañana
10,15 Cuna de lobos
11,10 Santa Bárbara
13,00 Los pequeños picapiedra
13,30 Tres por cuatro
14,30 Informatiu Balear
15,00 Telediario 1
15,35 Falcon Crest
16,25 Por la tarde
17,55 Avance telediario
18,00 Fraguero rock
18,30 La linterna mágica
19,30 El hombre y el mar
20,00 Vive como quieras
20,30 Telediario 2
21,00 El tiempo
21,15 En familia
22,25 Viernes cine «Los siete magníficos»
00,35 Telediario 3
00,55 Teledeporte
01,10 La noche
02,00 Largometraje «El gran gorila»
03,25 Documentos TV
04,25 Corrupción en Miami
05,15 La buena música
06,10 Documental
06,40 De Película
07,35 Largometraje: «La elección de Hanna B»

TV.2
11,45 Carta de ajuste
11,59 Apertura y presentación
12,00 El tiempo que vivimos
13,00 Avanc de l'informatiu
13,05 Europa
13,35 Magatzem esports
13,45 Cap de setmana
14,30 Informatiu balear
15,00 Bellesa i poder
15,30 Obras maestras
15,45 Giro de Italia
16,45 Caballo viejo
17,30 Cine español «Las de Cain»
19,30 Avanc de l'informatiu
19,35 La palmera
20,00 L'informatiu vespre
20,25 Concierto de la Orquesta Sinfónica y Coro de RTVE
22,25 Vuelta Ciclista a Aragón
22,30 Una pareja al nostre gust
23,00 Plàstic
24,00 Cerca de las estrellas
02,30 Despedida y cierre

TV.3
11,45 Carta d'ajust
12,00 Universitatoberta
12,30 TV3, segona vegada. Esports flash»
13,30 Mag-magazine
13,45 Telenotícies migdia
14,00 Mag-magazine
14,30 Telenotícies migdia
15,00 El temps
15,10 Bona cuina
15,15 Els veïns
16,05 Gent del Barri
17,05 Universitatoberta
17,30 L'hora dels contes
17,55 Dibujos animados
18,00 Batman
18,45 El Dr. Slump

SÁBADO 27 MAYO

T.V.1
9,10 La Rosa Amarilla
10,00 Cajón desastre.
11'10 Avance Telediario
13'15 Lotería Nacional
13'30 Suplementos 4
14'30 Sábado revista
15'00 Telediario fin de semana
15,30 El tiempo.
15,35 Ferdý
16,05 Primera sesión «Los asesinados del Kilimanjaro»
18'25 Rockpop
19,40 McGyver
20,30 Telediario.
21,05 Informe Semanal
22,25 Sábado noche
23,30 La dama de blanco
00,30 Avance Informativo
00,35 Fimoteca TV «El señor Muhsin»
02,20 Patrimonio Real
03'20 El fugitivo: «Cuando el viento sopla»
04,10 Largometraje «Sueños de poder»
05,40 Documental
06,10 Jazz entre amigos

T.V.2
09'15 Carta de ajuste
09,30 Domingueros
10'30 Temes de Catalunya
11'00 Revista naval de Barcelona
13'30 Tribunal popular
14'30 L'informatiu cap de setmana
15,00 Estadio 2
22,00 Vuelta ciclista a Aragón
22,15 Buscando el arcoiris.
23'45 Especial musical: El Molino
00,15 Estadio 2
02,25 Despedida y cierre

T.V.3
9,45 Carta d'ajust
10,00 Sardanes
10,25 Universitatoberta
12'25 Kid video
12'50 Cinc i acció
14,15 Oh! Bongónia
15,00 Telenotícies migdia.
15,25 El temps
15,30 Bona cuina
15,35 Els picapedra
16'00 Diti fet
17,30 Bàsquet NBA
19,00 La gran vall
20,00 Vida salvatge
20,30 Telenotícies vespre
21'00 El temps
21,05 Bona cuina
21,10 Lotto 6/49
21,20 L'hora d'Alfred Hitchcock
21,20 Pel·lícula «Aigues negres»
22'15 Pel·lícula «Donetes».

DOMINGO 28 MAYO

T.V.1
07'25 Largometraje: «Los mejores años de miss Brodie».
9,00 Sopa de gansos
9,30 Un cesto lleno de libros
10,00 Santa Misa
11,00 Avance Telediario
11,05 Concierto
12,10 Pueblo de Dios
12,40 Nueva gente
13,35 Autopista hacia el cielo
14,30 Domingo revista
15,00 Telediario fin de semana
15,30 El tiempo.
15,35 Seabert
16,05 La comedia «Tres enamoradas»
17'50 La Pantera Rosa
18,10 Juegos de niños
18,40 ALF
19'05 El gran secreto
20,00 Waku-Waku
20,30 Telediario
21,05 En portada
21,35 El tiempo es oro
22,45 Domingo cine: «39 escalones»
00,35 Avance Informativo
00,45 Clásicos en B/N: «Voces de muerte».
02'15 Despedida y cierre

T.V.2
9,00 Carta de ajuste
9,30 Missa
10,20 Biniki
10,50 La vida entorn d'un arbre
11,00 Entrega de la bandera de combate al portaaviones «Príncipe de Asturias».
12,30 Estudi Estadi
13,50 L'informatiu cap de setmana
14,00 Estudi Estadi continuació
18,00 Documental
18,30 Sesión de tarde: «Mi hermana Elena»
20'15 L'informatiu cap de setmana
20,45 Tria el 2
21'35 Estudio Estadio
01,15 Objetivo 92
02,30 Oficios para el recuerdo
03,15 Diálogos con la música
03'15 Despedida y cierre

T.V.3
10,45 Carta d'ajust
11,00 Signes del temps
11,30 Matinal a TV3
13,00 Matí d'esports
14,30 Gol a gol
15,00 Telenotícies
15,25 El temps
15,30 Història de Catalunya
15,45 Ballesta
16,10 Tarda de comèdia «Cuiñar amb mantega»
18'00 Gol a Gol
18'15 Bàsquet
19,45 Gol a gol.
20'00 Mediterrània «Terra dins la mar»
20,30 Telenotícies vespre
21'00 El temps
21,05 Trenta minuts
21,35 A corobert
22'35 Gol a gol

LUNES 29 MAYO

T.V.1
07,45 Carta de ajuste
8,00 Buenos días.
8'30 Telediario
9,00 Por la mañana
10'15 Cuna de lobos
11,10 Santa Bárbara
13,00 El pájaro loco
13,30 Tres por cuatro.
14,30 Informatiu Balear
15,00 Telediario.
15,35 Falcon Crest
16,25 Por la tarde
17,55 Avance Telediario
18,00 Los mundos de Yupi.
18,30 Reloj de luna
19'00 Dale la vuelta
19,30 De película.
20,30 Telediario.
21,00 El tiempo.
21,15 El precio justo
23,05 El local de Frank «El dueño se hace cargo del negocio»
23,35 Documentos T.V.
00,35 Telediario.
00,55 Teledeporte.
01,10 La noche.
02,00 Estrenos TV «Bienvenido a casa Bobby»
03'35 Despedida y cierre

T.V.2
11,45 Carta de ajuste
11,59 Apertura y presentación
12,00 Tria el dos
13,00 Avanc l'informatiu
13,05 La cuina de la primavera
13,30 Magatzem esport competició
14,00 Teledues
14'30 Informatiu balear
15,00 Bellesa i poder
15,30 Obras maestras
15,45 Giro de Italia
16,45 Caballo viejo
17,30 Plàstic
18'30 Avanc de l'informatiu
18'35 La palmera
20,00 L'informatiu vespre.
20,30 On li fa mai?
21'00 Mundo deporte
21,30 Panorama
22,05 Cine club: «Algunos días en la vida de Oblomov»
00,30 Va de cine
01,00 Jazz entre amigos
02,05 Últimas preguntas
02'30 Despedida y cierre

T.V.3
11,45 Carta d'ajust
12,00 Universitatoberta
12,30 TV3, segona vegada
13'30 Mag-magazine
13'45 Telenotícies.
14,00 Mag-Magazine
14,30 Telenotícies.
15'00 El Temps
15'10 Bona cuina
15'15 Els veïns
16,05 Gent del Barri
17,05 UniversitatOberta
17,30 L'hora dels contes
18,00 Batman
18,45 El Dr. Slump
19,10 Els pretendents
19,45 Fillprim
20,30 Telenotícies
21,00 El temps
21,10 Fillprim
21'15 Bona cuina
21,20 Allo, allo!

PROGRAMACIÓN SEMANAL TV

MARTES 30 MAYO

T.V. 1
07,45 Carta de ajuste
07,59 Apertura
08,00 Buenos días.
08,30 Telediario
09,00 Por la mañana.
10,15 Cuna de lobos
11,10 Santa Bárbara
13,00 Johnny Quest
13,30 Tres por cuatro
14,30 Informatiu Balear
15,00 Telediario.
15,35 Falcon Crest
16,25 La tarde
17,55 Avance telediario
18,00 Los mundos de Yupi.
18,30 El misterio de la flor mágica.
19,00 La princesita
19,30 Entre líneas
20,00 Casa de locos
20,30 Telediario.
21,00 El tiempo.
21,15 La luna
22,20 Sesión de noche «Indiscreta».
00,10 Telediario.
00,35 Teledaporte
00,50 Testimonio
00,55 La noche
02,00 Filmoteca del martes: «Aida»
03,35 Despedida y Cierre

T.V. 2
11,45 Carta de ajuste
12,00 Ni a tontas ni a locas
13,00 Avanç de l'informatiu
13,05 Va de cine
13,35 Magatzem Esport
14,00 El Trast
14,30 Informatiu Balear
15,00 Bellesa i Poder
15,30 Obras maestras
16,30 Caballo viejo
17,30 Plàstic
18,30 Avanç informatiu vespre
18,35 La palmera
20,00 Basquet
21,30 Pyrenees - Pirineos
22,30 Alicia
00,00 El nuevo espectador
01,00 Tendido Cero
01,30 Suplementos cuatro
02,00 Despedida y cierre

T.V. 3
11,45 Carta d'ajust
12,00 Universitatoberta
12,30 TV3, segona vegada
13,30 Mag-magazine
13,45 Telenotícies comarques
14,00 Mag-magazine
14,30 Telenotícies.
15,00 El temps
15,10 Bona cuina
15,15 Els veïns
16,00 Gent del Barri
17,00 Universitat oberta «Informativa i estadística»
17,30 L'hora dels contes
18,00 Acció, ara
18,25 Ohi Bongonia
19,10 Els pretendents
19,45 Fillprim
20,30 Telenotícies.
21,00 El temps
21,15 Bona cuina
21,20 Dallas: «L'únic mèrit»
22,15 Crònica 3
22,55 Telenotícies nit

MIÉRCOLES, 31 MAYO

TV.1
07,45 Carta de ajuste
07,59 Apertura
08,00 Buenos días
08,30 Telediario matinal
09,00 Por la mañana
10,15 Derecho de amar
11,10 Santa Bárbara
13,00 Los osos Berestain
13,30 Tres por cuatro
14,30 Informatiu Balear
15,00 Telediario 1
15,35 Falcon Crest
16,30 Por la tarde
17,55 Avance telediario
18,00 Los mundos de Yupi
18,30 El muchacho y el elefante
19,00 Un cesto lleno de libros
19,30 Hablando claro
20,00 Throb
20,30 Telediario 2
21,00 El tiempo
21,15 El viaje infinito
22,20 Canción triste de Hill Street
23,20 Historias de music-hall
00,25 Telediario 3.
00,45 Teledaporte
01,00 La noche
02,00 Reposiciones TVE: «Un astronauta en la torre del Rey Arturo»

TV.2
11,15 Carta de ajuste
12,00 Alicia
13,00 Avanç de l'informatiu
13,30 Magatzem Esport
14,30 Informatiu Balear
15,00 Bellesa i poder
15,30 Obras maestras
15,45 Giro de Italia
16,45 Caballo viejo
17,30 Plàstic
18,30 Avanç de l'informatiu vespre
18,35 La palmera
20,00 L'informatiu vespre
20,30 On li fa mal
21,00 Mundo deporte
21,30 Records d'ostatge
22,30 Debat 2
23,05 Suplementos 4
23,30 Loco de remate
00,15 El poeta en su voz
00,30 La buena música

TV.3
11,45 Carta d'ajust
12,00 Universitatoberta
12,30 TV3, segona vegada.
«Crònica 3»
13,30 Mag-magazine
13,45 Informatiu comarcal
14,00 Mag-magazine
14,30 Telenotícies migdia
15,00 El temps
15,05 Bona cuina
15,15 Els veïns
16,05 Gent del Barri
17,05 Universitatoberta
17,30 L'hora dels contes
18,00 Batman
18,50 Història de Catalunya
19,10 Motor a fons
19,45 Fillprim
20,30 Telenotícies vespre
21,00 El temps
21,10 Lotto 6/49
21,20 Bona cuina
21,25 Informatiu cinema
21,55 Cinema 3 «La llegenda de Lylah Clare»

JUEVES, 1 JUNIO

TV.1
07,45 Carta de ajuste
07,59 Apertura
08,00 Buenos días
08,30 Telediario matinal
09,00 Por la mañana
10,15 Derecho a amar
11,10 Santa Bárbara
13,00 Scooby Doo
13,30 Tres por cuatro
14,30 Informatiu Balear
15,00 Telediario 1
15,35 Falcon Crest
16,25 Por la tarde
17,55 Avance telediario
18,00 Los mundos de Yupi
18,30 Popples
19,00 Sopa de gansos
19,30 Con las manos en la masa
20,00 Solteros
20,30 Telediario 2
21,00 El tiempo
21,15 La ley de los ángeles
22,15 Punto y aparte
00,00 Telediario 3
00,20 Teledaporte
00,35 La noche
02,00 Producción española «Tiempos de constitución»
03,25 Despedida y cierre.

TV.2
11,45 Carta de ajuste
11,30 Baloncesto femenino
13,00 Avanç de l'informatiu migdia
13,05 Un año en la vida
13,35 Magatzem Esport.
13,45 El meu redol
14,00 La nostra llengua
14,30 Informatiu Balear
15,00 Bellesa i poder
15,30 Obras maestras
15,45 Volta Ciclista a Italia
16,15 Caballo viejo
17,15 Primera función
19,00 Avanç de l'informatiu
19,05 La Palmera
20,00 L'informatiu vespre
20,30 On li fa mal?
21,00 Vuelta a Aragón
21,30 Europa
22,00 El gran sabbat
22,35 Jueves Cine: «Hasta cierto punto»
00,30 Metrópolis
01,00 Suplementos 4

TV.3
11,45 Carta d'ajust
12,00 Universitatoberta
12,30 TV3, segona vegada. Informatiu cinema
13,00 TV3, segona vegada «Mediterrànea».
13,30 Mag-magazine
13,45 Telenotícies
14,00 Mag-magazine
14,30 Telenotícies migdia
15,00 El temps
15,05 Bona cuina
15,15 Els veïns
16,05 Gent del Barri
17,05 Universitatoberta
17,30 L'hora dels contes
18,00 Musical juvenil
18,30 Cinci acció
19,45 Fillprim
20,30 Telenotícies vespre
21,00 El temps
21,10 Fillprim
21,15 Bona cuina

VIERNES 2 JUNIO

TV.1
07,45 Carta de ajuste
07,59 Apertura
08,00 Buenos días
08,30 Telediario Matinal
09,00 Por la mañana
10,15 Derecho de amar
11,10 Santa Bárbara
13,00 Los pequeños picapiedra
13,30 Tres por cuatro
14,30 Informatiu Balear
15,00 Telediario 1
15,35 Falcon Crest
16,25 Por la tarde
17,55 Avance telediario
18,00 Fraguero rock
18,30 La linterna mágica
19,30 El hombre y el mar
20,00 Vive como quieras
20,30 Telediario 2
21,00 El tiempo
21,15 En familia
22,25 Viernes cine «Mi general»
00,35 Telediario 3
00,55 Teledaporte
01,10 La noche
02,00 Largometraje «Los Blanding ya tienen casa»
03,25 Documentos TV
04,25 Corrupción en Miami
05,15 La buena música
06,20 De película
07,25 Largometraje: «Conspiración en Berlín»

TV.2
11,45 Carta de ajuste
11,59 Apertura y presentación
12,00 El tiempo que vivimos
13,00 Avanç de l'informatiu
13,05 Europa
13,35 Magatzem esports
13,45 Cap de setmana
14,30 Informatiu balear
15,00 Bellesa i poder
15,30 Obras maestras
15,45 Giro de Italia
16,45 Caballo viejo
17,30 Cine español «La becerra-da»
19,00 Avanç de l'informatiu
19,05 La palmera
20,00 L'informatiu vespre
20,25 Una pareja al vostre gust
21,00 Plàstic
22,15 Vuelta ciclista a Asturias
22,40 A través del espejo
24,00 Cerca de las estrellas
02,30 Despedida y cierre

TV.3
11,45 Carta d'ajust
12,00 Universitatoberta
12,30 TV3, segona vegada. Esports flash»
13,30 Mag-magazine
13,45 Telenotícies migdia
14,00 Mag-magazine
14,30 Telenotícies migdia
15,00 El temps
15,10 Bona cuina
15,15 Els veïns
16,05 Gent del Barri
17,05 Universitatoberta
17,30 L'hora dels contes
17,55 Dibujos animados
18,00 Batman
18,45 El Dr. Slump
19,10 Els pretendents
19,45 Fillprim
20,30 Telenotícies vespre
21,00 El temps

En el Centro de la Isla,
EL CENTRO DE
LA CONSTRUCCION.



CERAMICAR



Desde ahora, el Centro de la Construcción de Mallorca. Porque a nuestra ya conocida fábrica de ladrillos, tejas, baldosas de barro cocido, bovedillas, bosells, etc. hemos inaugurado 1.800 m2. de amplias y modernas instalaciones íntegramente dedicadas a la exposición, venta y almacén de elementos para la construcción.

Cerámicas, aislamientos, sanitarios, pavimentos, ... todo de primera calidad y más a su alcance que nunca, para ofrecerle el mejor de los Servicios. Por completo.

Así es hoy CERAMICAR. Estamos a la entrada de Vilafranca. Entre a conocernos. Le vamos a sorprender.



CERAMICAR S.A.
MATERIALES PARA LA CONSTRUCCION

Ctra. Palma, Km. 38. Tels. 560154-560615 - 07250 VILAFRANCA

Agenda

Benzineres

MANACOR

Diumenges i festius.

De dia i de nit: Viñas; Cra. Palma-Artà

Febrer; Cra. Felanitx.

Diumenges i festius:

-Es Molinar; C/ Ramonell Boix, Palma.

-Carrusel; Cra. Fontenellas, Palma.

-Son Verí S.A. S'Arenal; Palma.

-Prohema S.L. Cra. Palma-Santanyi; Campos.

-El Bosque; Cra. Felanitx-Porto Colom.

-Febrer; Cra. Palma-Manacor.

-Cala Ratjada; Avda. Leonor Servera.

-Dispesa; Cra. Palma-Alcudia; Campanet.

-Ersa; Cra. Palma-Alcudia.

-Seguí; C/ Juan XXIII; Puerto Pollensa.

-Estelrich; Cra. Artà-Pto. Alcudia; Ca'n Picafort.

-Febrer, Na Borges; Artà.

-Marratxí S.A.; Cra. Palma-Inca.

-Mora-Vicens; Cra. Nueva; Sóller.

-Es Coll d'es Pi; Cra. Andratx-Estellencs.

-Costa de la Calma; Calvià
-J. Ros Perpiñá; P. Andratx.
-Valldemossa; Cra. C-710-Pollen. Andrx.

Farmàcies

Dia 26, llic. Pérez, C/ Nou

Dia 27, llic. Planas, Pl. Rodona

Dia 28, llic. Ll. Ladària, C/ Major

Dia 29, llic. Riera Servera, Sa Bassa

Dia 30, llic. Muntaner, Av. Salvador Joan

Dia 31, llic. P. Ladària, C/ Bosch

Dia 1, llic. Lull, Av. Antoni Maura

Dia 2, llic. Llodrà, C/ Joan Segura

Dia 3, llic. Mestre, Av. Mossèn Alcover

Telèfons d'interés

Ambulàncies 55 40 75-20 03 62

Urgències..... 55 44 94

Ambulatori-consultes..... 55 42 02

Ambulàncies Clínic Balear..... 55 47 90

Bombers 55 00 80

Bombers..... 085

Polícia Municipal 55 00 63-55 00 48

Polícia Nacional..... 55 00 44

Polícia Nacional..... 091

Guàrdia Civil..... 55 01 22

Guàrdia Civil P. Cristo..... 82 11 00

Gruas Reunidas Manacor..... 55 45 06

Gruas Sangar..... 55 44 01

Taller de Guardia..... 55 45 06

Gruas Pou-Vaquer..... 55 03 44-55 29 64

Gruas S. Servera..... 58 56 80

Pompas Fúnebres Lesever..... 55 38 56

Pompas Fúnebres Manacor..... 55 18 34

Taxis Manacor..... 55 18 38

Taxis P. Cristo..... 82 09 33

Taxis S'Illot..... 57 06 01

Taxis Caies Mallorca..... 57 32 72

CINE GOYA

Sábado a las 21'15 h.

Domingo a partir de las 14'45 h.
sesión continua

La Bamba.
Asesinato en
Beverly Hills.

GRUAS REUNIDAS MANACOR



Teléfono 55 45 06 55 44 01

Para llorar.

Para llegar.

TALLERES - GRUAS REUNIDAS MANACOR
C/ ALBUCAER 10 - 07100 - PORTO COLON (CRA. FELANITX)
C/ ALBUCAER 10 - 07100 - PORTO COLON (CRA. FELANITX)



SUCURSAL MANACOR
C/Solimán, 2 Tel. 551959
(frente campo de fútbol)
Central Palma Tel. 752716
y 297307

GRÚAS BAUZÁ

Grúas de gran tonelaje
Trailers grúa
Góndolas grúa
Grúas todo terreno
Camiones grúa

Fabulàndia Fabulàndia Fabulàndia



¡FÁCIL APARCAMIENTO!

BRICOSEGUR ES COS

GRAN SURTIDO EN MATERIAL DE MONTAJE Y DECORACIÓN

Av. Baix d'es Cos, 81. MANACOR

TEL. 55 21 47

ESTANTES A
MEDIDA PARA
ARMARIO Y
CAJONERAS

DE LECTOR A LECTOR, PUBLICITAT GRATUÏTA

DIRIGIU LES VOSTRES OFERTES O DEMANDES A 7 SETMANARI

Passeig Ferrocarril, 1 - Tel. 55 03 28 LES PUBLICAREM PER ORDRE D'ARRIBADA

VENC

Vendo mobiliario comercio. Tel. 55 32 02.

Vendo trozo de tierra (en la carretera San Lorenzo) a Son Frau, con agua. Tels. 55 18 14, 55 30 57.

Vendo mueble comedor, mesa y sillas estilo clásico. Mesa sala de mármol. Tresillo y dos butacas, completamente nuevo. Llamar al tel. 55 13 59 de 14 a 15 h. Precio a convenir.

Vendo solar 800 m² edificable en Colonia de San Pedro. Tel. 81 00 05.

Vendo BMW 7.331. Impecable. Precio a convenir. Tel. 55 26 02. Preguntar por Pedro.

Vendo BMW 3.0 Is inyección. PM-AL (buen estado). Precio 300.000 pts. Informes: 55 26 02. Preguntar por Pedro.

Alquilo piso céntrico en Manacor. Espléndido. Buenas vistas. Tel. 29 04 96

Venc gelera en corrent de 125 w. Bon funcionamiento. Preu: 15.000 pts. C/ Antoni Pascual, 41-A

Venc cotxe Renault 18 PM-O, en bon estat. C/ Antoni Pascual, 41-A

Vendo tractor 50 caballos, con cultivadores recién estrenados, en perfecto estado. Informes: Talleres Llinás. Tel. 56 90 24.

Vendo dormitorio matrimonio (moderno). Informes: C/ Sant Josep, 3-1^a dcha. Manacor. (llamar de 8h. a 10h. noche)

Se vende solar en Cala Murada 1.200 m² en 1^a línea (frente al mar). Edificabilidad 240 m². Informes: Tels. 57 30 23 - 57 34 13.

Se venden cajas de madera, para higos o uvas,

etc... Tel. 55 05 25 de 3 h a 6 h.

Vendo chimenea prefabricada con rejilla y tubería. 20.000 pts. Informes: Tel. 82 04 06.

Vendo Mercedes 250 D y 190 E Telf. 81 00 12

Vendo planta baja en Porto Cristo. Techo libre, cochera y teléfono. Informes tel. 82 01 51.

Vendo velero First Beneau impecable, 4 literas, WC, Cocina, T.V., inst. VHF, Equipo estéreo. Doble equipo baterías, motor Yamaha 6HP, 5 velas, enrollador de genova, escalera baño y muchos extras más. Posibilidad de amarre. 1.150.000 pts. Tel. 82 09 88.

Vendo R-5 Alpine Copa Turbo. Verde metalizado. PM-Y. Tel. 75 90 20 - 55 16 34.

Se venden juegos de ordenador SPECTRUM, originales de 250 a 700 pts. Informes: Javier. tel. 55 59 29, de 5 a 7 h. Se pasan trabajos a máquina.

Se vende Volkswagen Passat (5 cilindros) aire acondicionado y alarma. Razón: Viajes Ankaire. Tel. 55 19 50.

Vendo radiocassete de coche con ecualizador incorporado, marca AUDIO-LINE, cuatro altavoces BLAUPUNKT, 25 vatios por canal. (Precio a convenir). Tel. 55 30 97 (noches)

Se vende casa en Manacor. Lugar céntrico. Compuesta de planta baja, piso y porche (precio a convenir). Tel. 82 12 35.

Vendo dormitorio de dos camas. Lámparas Div. Todo usado, pero en muy buen estado. Informes tel. 82 04 06

Vendo muebles de dor-

mitorio tipo mallorquín y lámparas, todo en muy buen estado. Tel. 82 04 06.

Se venden puertas de derribo, en muy buen estado. Tel. 55 19 48

Edificio Bca. March vendo piso. 4 Dormitorios, 2 baños. Muy soleado. Telf. 41 09 90

Vendo lote de muebles, 2 comedores completos (en muy buen estado). Varios electrodomésticos, butacas, muebles auxiliares, puertas, ventanas, etc.) (Precio a convenir) Telf.: 82 08 74

Venc VW Passat Variant Turbo Diesel, estat perfecta, PM-AK, aire acondicionado, Radio-cassette, etc. Telf. 55 41 10 / 72 78 85.

En ven 1/2 Quarterada devora Bar «El Cruce» i un quartó en Es Bessors (Crrta. Petra). Tel. 55 55 47.

Es ven 2 Cavalls Charleston PM-V, 250.000 pts. Tel. 55 21 28, vespres.

Vendo Panda PM-AB, 250.000 pts. perfecto estado, 34.000 km. Tel. 55 12 44 tardes.

Vendo Mehari (precio 85.000). Informes 55 51 33

CALA D'OR. Particular vende apartamento primera fila en urbanización, jardines, mini golf, tenis, piscinas, etc. URGE, precio interesante. Tel. 45 24 72.

Simca 1.200, PM-K, Buen Estado, autorradio, vendo por 30.000 ptas. Tel. 53 14 71. Pedro.

MANACOR. Zona Parque Municipal. Particular vende nave con locales comerciales. Superficie total 1.500 m², cualquier actividad, totalmente equipado, importante ando de comercio. Tel. 45 24 72 - 55 46 11.

Se vende solar céntrico

en C. Millor, superficie 231 m². Tel. 58 66 12 (9' 30 a 1' 30)

Se venden 6.000 m² de terreno. Carr. Palma (Pont d'es Caparó). 1.500.000.- Tel. 55 21 28 (noches).

Venc motor i rodes de Ford Festa, completament noves. Informes: Albert tel. 55 03 28

Se vende mesa comedor ovalada, madera noble, con sillas nuevas. Tel. 82 14 72. Precio a convenir.

Venta de pisos en S' Illot. Tel. 81 00 81. Horas oficina

Vendo camión AVIA PM. 0749 - A. Informes teléfono 55 07 34 (Horas oficina)

Venta de apartamentos en Sa Coma, con vistas al mar. Tel. 81 00 81 (horas oficina)

Vendo viaje a Canarias. 2 personas (Puerto de la Cruz) 30.000 por persona. Tel. 82 02 96 (noches)

Vendo piso (bien situado). Precio: 5.000.000 (Facilidades de pago). Tel. 55 04 75.

Se vende piso en Porto Cristo (Vista panorámica de la bahía). buena situación. Informes: tel. 71 01 78.

Venc càmares reflex: FUJICA STX-1 objectiu 50 mm. (15.000 pts.) FUJI AX - MULTI-PROGRAM Objectiu 50 mm. (30.000.-). Duplicador TAMROM 2X (5.000 pts.) Telèfon: 55 15 39 (mígdies)

Venc Yamaha 250 SR en molt bon estat, 250.000 pts. Tel. 55 02 75. vespres.

Se vende un cuartón de tierra a medio Km. de Manacor con un pozo de agua potable y depósito de agua alto para cargar camiones. Tel. 55 47 49.

Vendo barca, marca ORAKO (tipo morruda) con o sin remolque, motor YAMAHA 25 CV (muy nuevo). Papeles en regla. Tel. 55 49 14 (noches)

Se vende. Visa super E blanco PM-Z (Puesto a punto por mecánico). Precio 290.000. Tel. 58 59 02.

COMPR

Compraría perro afgano. Tel. 82 15 24. A partir de las 21 horas. Antonia.

Compraría cerca de la costa finca rústica grande o pequeña, mejor con casa, agua y electricidad. Tel. 55 32 54

Compro o alquilo local para almacén de 300 a 500 m². Informes: 55 26 40 - 55 31 70.

Busco piso amueblado que tenga dos habitaciones en Manacor. Informes: Tel. 55 59 86. (llamar mañanas hasta las 11.30h.)

Compro Palmeras, máximo 3 metros altura (recogida a domicilio). Tel. 55 01 61

LLOGUERS

Se alquila boutique Avda. Salvador Juan, 64-A. Tel. 55 26 33, 55 21 58.

Busco casa de campo en alquiler, alrededores de Manacor. Tel. 55 51 97

Es lloguen 2 locals comercials a la carretera de Palma, aferrat a la gasolinera. Te. 55 11 29

Cerc per llogar cotxeria gran o petit almacén a Manacor. Tel. 55 04 50

Alquilo piso en Cala Millor (85 m²) con terraza, completamente equipado, con magnífica situación. In. 55 02 96.

E s baratillo

Alquilo habitación a persona sería con derecho a sala de estar, cocina, baño, etc. Tel. 55 05 98.

Se lloguen dos pisos al carrer Fe, 15. Tel. 55 16 40

A cinco minutos de Manacor se alquila terreno apto para negocio o almacenamiento. Dispone de casita de aperos y lugar cercado para animales. Tel. 55 05 98.

Tenc per llogar un pis a s' alamera des Pins de Manacor en molt bon estat. Tel. 55 35 26.

DEMANDES

Se necesitan aprendizas para comercio, de 17 años. Tel. 55 07 90. De 9 a 1 y de 4 a 8 h.

Se necesita dependienta. Tel. 57 35 13

Chica de 24 años busca trabajo. Tel. 55 11 89. Preguntar por Puri.

Se precisa mujer interna (no importa edad) para cuidar persona mayor. Tel. 55 07 33 y 55 00 52.

Se necesita dependienta para trabajo en Porto Cristo. (Ramo alimentación). Tel. 82 10 39.

Se precisa auxiliar administrativo (zona Manacor). Tel. 55 24 91.

Se necesita chica para guardar niño (residente en Pto. Cristo). Tel. 82 01 51.

Es necessita dependienta per comerç a Manacor (amb bona presència). Tel. 55 11 29.

Doy clases de solfeo, piano, armonía y contrapunto. Tel. 82 11 02.

Se necesita chica para el hogar y para cuidar niños. (Interna en Pto. Cristo). Tel. 82 16 06.

Cerc un jove i una al·lota per fer feina en es mercat. T. 55 11 48 (Horabaixes)

Se necesita persona para desempeñar la función de Agente Comercial, compatible con otro trabajo. Tel. 55 15 97

Se necesita chica que sepa hablar un poco de Inglés para asumir la labor de Agente Comercial. Compatible con otro trabajo. Tel. 55 54 36

Si es usted una ama de casa, tiene horas libres y quiere salir a trabajar. Llámennos. Altas comisiones. Tel. 55 54 36.

Se necesita dependienta para ramo alimentación (se valorará experiencia). Tel. 82 16 78 (de 3 a 4 tarde).

Se precisan colaboradoras/es para Manacor y comarca. Formación y publicidad a cargo de la compañía. Altas comisiones. Tel. 55 32 54.

Necessitam jove amb coneixements de mecànica per dur negoci de canvis d' oli i engrasse. T. 55 11 29.

«Majorals» Se precisan para finca en Manacor. Matrimonio máximo 35 años. Buenas instalaciones domésticas. Producción principal Ganado Ovido y almendra. Mucha agua. Interesados llamar 28 71 78. noches.

Se necesita joven de 17 a 19 años para trabajo en el mercado (los sábados). Tel. 55 56 03

Cercam persona per fer feina de repartidor (amb furgoneta). Tel. 52 37 71.

Se precisa chica para cuidar niños (de 1 y 4 años) en Playa Romántica. Posibilidad de dormir en la misma casa. Tel. 55 53 02.

S' ofereix al·lot de 17 anys per feina de perruqueria (diplomada). Tel. 55 16 30.

Se ofrece chica de 20 años para trabajos domésticos. Tel. 55 18 14 - 55 30 57

Funcionaria cerca pis o apartament a Palma. Tel. 55 51 54 (Capvespres)

Se necesitan jóvenes ambos sexos para promocionar de A.D.A. en Manacor. Información: Grúas R.

Manacor. Martes y Miércoles de 20' 00 a 20' 30 h.

Busco trabajo de Ayudante de Cocina, telefonista, cajera o cualquier otro tipo de trabajo. Informes teléfono 55 54 56.

Cerc jove de 16 a 19 anys per fer feina al Mercat. Tel. 55 56 03 (capvespres)

Necessitam repartidor amb carnet de primera i segona. Tel. 55 20 67.

Necessitam interna de 20 a 40 anys, per a cuidar nin i casa. Sou de 55.000 pts. Tel. 45 33 46 (nits).

Se necesita señora para estar en casa que esté sola. De 60 a 70 años. Tel. 55 27 24.

DIVERSOS

Se dan clases de repaso en Porto Cristo. EGB - Mecanografía y FP. Tel. 55 52 37 (de 13 a 15 h.) y Tel. 55 08 63 (De 15 a 17 h.)

Se traspasa Restaurante en Porto Cristo. Precio interesante. Tel. 55 43 48. 55 23 94 (noches).

PALMA, Zona Cruz Roja, SE TRASPASA magnífico local comercial, 200 m² aprox. Tel. 55 24 72.

MANACOR. C/ Amargura. SE TRASPASA magnífico local comercial a estrenar, 170 m². Tel. 55 46 11 - 55 24 72.

Se dan clases de Sevillanas. C/ Sureda, 31. Porto Cristo.

Extraviada cartera. Contenia DNI y una bolsa con llaves. Agradecería se echara en cualquier buzón de correos. Gracias.

Senyora amb coneixements d' idiomes cerca feina a Manacor. Experiencia tendes. Tel. 55 35 34.

Guardaría niños en mi casa de día o de noche. Tel. 55 41 33.



MARINA
DE PORTO CRISTO

Tel. 82 08 32
FAX (971) 57 02 86
TELEX 68849 AVPC
Apartado Correos 103
Cra. PORTO CRISTO - CALA D'OR
07680 PORTO CRISTO (MALLORCA)

BARCOS USADOS

- *Lancha Glastron V 153, motor 80 CV. Yamaha.
- *Lancha Glastron V 184, motor OMC Evinrude, 185 CV.
- *Laüd 27 palmas, motor Solé 28 CV., (muy nuevo).
- *Taylor 6 m. motor Volvo 175.
- *Lancha Glastron 6' 45 m. motor OMC 225
- *Sea Ray 6' 50 m. motor 260 CV.
- *Lancha Glastron 6' 10 m. motor Volvo 120 CV.
- *Baja Force 250. Año 1988. (35 horas). Motor Mercruiser 330. Extras: ducha, depósito agua en acero inox. 100 l., Radio teléfono, cuenta horas, Radio cassette automático, nevera eléctrica.

BARCOS NUEVOS (en depósito)

- *Sea Ray, 160 cc.
- *Sea Ray, 200 cc.
- *Sea Ray, 280 s.
- *Sea Ray, 220 ov.
- *Sea Ray, 180 cc.
- *Sea Ray, 260 ov.
- *Sea Ray Pachanga 22.

Si desea comprar una embarcación nueva o de segunda mano que no se encuentre en esa lista, ¡CONSULTENOS!

ESTAREMOS EN LA FERIA
LOS DÍAS 27 y 28 DE MAYO
(en el recinto del Parque)



GRUP DE SERVIS GRUP
SERVEIS ; MANTENIMENTS

- *Limpieza de cristales
- *Moquetas, suelos
- *Mantenimiento locales comerciales

Tel. 55 54 67
C/ Capitán Cortés nº 1 - MANACOR



Gabriel Galmés

Toca-le-hi

Fa estona que tenia intenció d'escriure qualque cosa sobre en Tomeu Penya. No tenc el gust de conèixer-lo personalment, en Tomeu, però m'agradaria. Sempre, d'ençà que el vaig sentir cantar per primera vegada, fa no sé quants d'anys a festa a Sant Joan, m'ha agradat el seu estil.

Els meus amics més futuristes em miren amb cara geomètrica, com si fos una cosa rara. No s'expliquen com un cantant amb tan poc disseny meresqui una estona d'atenció per part de la gent refinada. Aquell capell que du, aquell accent Vilafranquer, aquelles cançons, diuen, tal vulgars i aquell públic tan poc exigent que recolleix amb entusiasme qualsevol porcada que li cau de la boca: Com poden fer interessar una persona cultivada i artística a qui pentinen i vesteixen perruquers sublimes i sastres transcendentials?

A mi m'agrada en Tomeu Penya. Trob que és honest a bastament com per saber quin és el seu estil, les seves possibilitats i, a més a més, també és professional a bastament com per saber seure damunt l'escenari i ocupar-lo. Pocs d'altres, dels que s'arrosseguen per aquí sense enlloc on caure morts, poden bravejar del mateix.

En Tomeu Penya, a més a més, sap perfectament què és una porcada i què no ho és. Només és una porcada el que es pren com a tal. Podríem fer una polida disgresió sobre el subconscient col.lectiu



i l'escatologia, però no és aquest el lloc més indicat. Diré només que la porcada, com tot, és exigència alhora de l'artista i del públic, i que els que es meravellen davant la suposada imaginació i subtilitat de l'erotisme a l'ús, bé culte bé de revistes per a adolescents enamoradisses, on tot es sol perdre en complicades descripcions fisiològiques i contorsions improbables, no demostren més que un estat atenuat de la «hipocresia social» que critiquen amb tant d'afany.

És clar que les mitges paraules i els jocs de dobles sentits, quan els fa servir en Tomeu Penya, es converteixen per a segons qui, simplement en mostres de l'escapatòria més barroera que permetia el puritanisme «d'abans»: el segell de subtilesa, per a aquests mateixos, només és atorgat als que fan (o feim) servir l'article literari en comptes del salat.

Se m'ocorren altres arguments paral·lels en favor d'en Tomeu Penya. Un, i crec que és prou im-

portant, és el de la constatació que el que ha fet ha estat treure la cançó popular de les catacumbes folklòriques de pagesets i pagesetes que es limitaven a tirar cocetes en es davantal. Ha aconseguit, amb la cançó popular, revifar-la, recrear-la, divulgar-la i dignificar-la. Un altre, és que ha aconseguit que un sector amb el qual alguns polítics s'omplen la boca a la premsa i després menyspreuen als vernissages, es trobi amb la cultura viva i pròpia, i deixi de banda haver de recórrer a les sevillanes, en Sabina i en Manolo Escobar com a elements identificadors. I ara no xerr de qualitat musical.

I no val argumentar que en Mozart és millor, perquè fàcilment pot contestar-se que la llagosta també, però en canvi en Pepe Nebot i la confitura de cobrombo són pitjors, sense perdre la raó i sense, tenir-la ni arribar enlloc.

En aquest petit país de grans odis insalvables, el problema és aquell d'haver d'estar amb un o contra un, però fora termes mitjos. És a dir, que el més funests filòsofs de la contrada estableixen que o Tomeu Penya o Mozart, o Martirio o Juanita Reina, o carn o peix, o vi blanc o vi negre, o roig o blau. I els més humils cronistes, com aquest servidor vostre, no tenen més remei que arrengrar-se amb en Tomeu Penya o amb en Wolfgang Amdadeus. Tots dos no hi caben, dins els cervells habituals. I el que es mogui, no surt a la foto.

Restaurante

LA VELA

Centro Comercial
«Las Palmeras»
CALAS DE MALLORCA

Especialidad en:
Cocina francesa
pescado y marisco

Todos los días música a cargo
del grupo «Los Bohemios»

Ca Na Roseta

Perruqueria



Maria i Bàrbara

avda. baix des cos (entrada carrer sant joan)

© 55 00 53

manacor

Regalos Comunión



MARCO de PLATA

Tamaño 18x24
con una
moldura de 2'5
cms. y un
acabado que
facilita la
limpieza.

Pero lo más
destacable de
éstos marcos es
SU BUEN PRECIO
algo que
estamos seguros
le sorprenderá
muy
gratamente.

*Véalos en
nuestros
escaparates*

Joyería **Fermin**

Teléfono 55 18 99
MANACOR - PORTO CRISTO - CALA MILLOR