

7 En la casa

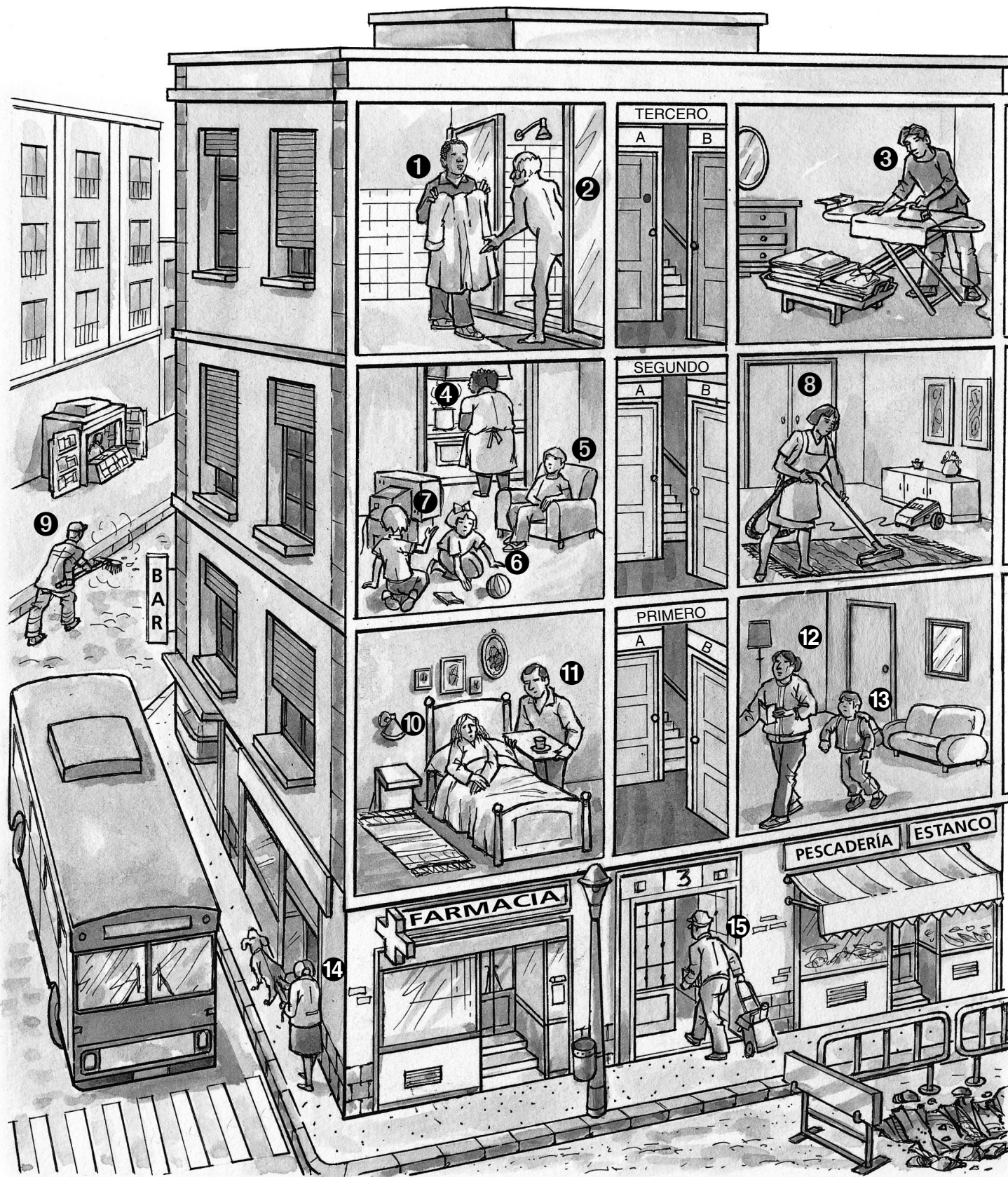

Presentación

- 1** ① ELVIRA: Pedro, me duele la espalda y no puedo levantarme.
 PEDRO: No se preocupe, doña Elvira. Yo le traigo el desayuno y le doy las medicinas.
 ELVIRA: No sé qué haría sin ti.
- ② ÁLVARO: ¿Juegas con nosotros?
 TABASKY: Lo siento, pero tengo que preparar la comida y hacer las camas.
 ÁLVARO: ¿Te ayudo?
 TABASKY: Sí. Lávate las manos y pon la mesa.

- ③ ATHA: Vamos Juanito, que es tarde.
 JUAN: Sí, ya voy.
 ATHA: Tu madre me ha dejado la lista de la compra.
 JUAN: Vale.
 ATHA: Hay que subir a ver a Karina por si quiere algo.

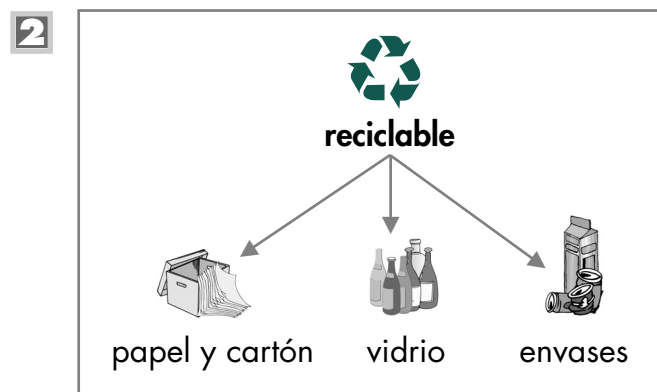

- 3**
- | | | | |
|---|-----------|---|------------|
| ① | pomada | ④ | termómetro |
| ② | pastillas | ⑤ | muletas |
| ③ | jarabe | ⑥ | tiritas |

4 Tareas del hogar



Preparar la comida.



Planchar la ropa.



Pasar la aspiradora.



Sacar al perro.



Limpiar la habitación.

5



①



②



③



④

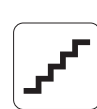

⑤



⑥

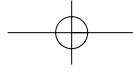

En la casa

- 6** Relaciona cada acción con el electrodoméstico que sirve para ello. Luego cuenta lo que te gustaría tener, como en el modelo.

Quiero tener una lavadora para lavar la ropa.

- | | | |
|---------------------------------|---|--------------|
| ① lavar la ropa | → | lavadora |
| ② limpiar la alfombra | | microondas |
| ③ hacer zumo de naranja | | aspiradora |
| ④ lavar los platos | | exprimidor |
| ⑤ quitar las arrugas de la ropa | | lavavajillas |
| ⑥ calentar la comida | | plancha |

- 7** Haz preguntas a tu compañero/a utilizando las expresiones propuestas.

alguna vez hoy esta mañana ya

TÚ: *¿Has tomado alguna vez pastillas para dormir?*

TU COMPAÑERO/A: *Sí, alguna vez.*

○ bien: *Sí, a menudo.*

○ bien: *No, nunca.*

- 8** Mira las señales y clasificalas. Después, di lo que significa cada una.

Señales informativas: 1

Señales de prohibición: 2

La señal 1 es informativa. Indica dónde se encuentra la escalera mecánica.

La señal 2 es de prohibición. Indica que el agua no es potable.

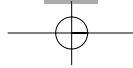

Actividades

9 Escucha a tu formador/a y elige las palabras adecuadas para completar el texto.

tensión
cuida
mensaje
cuando
mala
termómetro
persona



Doña Elvira es una _____ mayor que está enferma. Vive con su hija Esmeralda. A doña Elvira la _____ Pedro, que viene todas las mañanas _____ su hija se va al trabajo. Hoy se ha encontrado un _____. Dice que doña Elvira ha pasado _____ noche y que tiene que tomarse la medicina para la _____. También le pide a Pedro que le ponga el _____.

10 Decide con tu compañero/a qué se debe hacer para cuidar la salud.

Se debe tomar poca sal.

- | | |
|------------|-----------------|
| ① tomar | de fumar |
| ② caminar | ejercicio |
| ③ hacer | espacio |
| ④ masticar | poca sal |
| ⑤ cuidar | todos los días |
| ⑥ beber | mucha agua |
| ⑦ dejar | la alimentación |

11 ¿Qué palabra sobra en cada columna?

ducharse	Alzheimer	cuello	chaqueta	hijo
lavarse	vestirse	espalda	abrigo	nieta
bañarse	cataratas	brazos	bufanda	pijama
afeitarse	artrosis	madre	gorro	sobrino
<u>pie</u>	lumbago	dedos	muda	esposa
peinarse	estreñimiento	manos	diabetes	padre

En la casa

12 Lee estas notas. Después escribe tú tres mensajes.

<p><i>Comprar lejía, amoníaco y papel higiénico.</i></p> <p><i>Hay que poner la lavadora.</i></p> <p><i>Ha llegado un aviso de Correos. Ir a retirar el paquete.</i></p>	<p>_____</p> <p>_____</p> <p>_____</p> <p>_____</p> <p>_____</p> <p>_____</p> <p>_____</p> <p>_____</p> <p>_____</p> <p>_____</p>
--	---

13 Pedro ha acompañado a doña Elvira al médico. Escucha a tu formador/a para saber lo que le ha dicho al médico y marca la casilla correcta.

	Mucho	Poco
① doler la espalda	<input checked="" type="checkbox"/>	<input type="checkbox"/>
② oír	<input type="checkbox"/>	<input type="checkbox"/>
③ ver	<input type="checkbox"/>	<input type="checkbox"/>
④ doler las rodillas	<input type="checkbox"/>	<input type="checkbox"/>
⑤ pasear	<input type="checkbox"/>	<input type="checkbox"/>
⑥ doler la cabeza	<input type="checkbox"/>	<input type="checkbox"/>

14 Escucha de nuevo a tu formador/a y completa la información.

- ① Le duele la espalda porque tiene lumbago.
- ② Oye mal _____
- ③ Ve mal _____
- ④ Le duelen las rodillas _____
- ⑤ Necesita pasear _____
- ⑥ Le duele la cabeza _____

Refuerzo

15 Pedro cuenta a qué se dedica. Si lo quieres saber, ordena las palabras.

① dedico Me a ayuda domicilio la a

Me dedico a la ayuda a domicilio.

② matrimonio ancianos a Cuido un de

③ preparo Les los comida todos días la

④ Manuel Don caminar tiene muletas con que

⑤ duelen Le las porque artrosis tiene rodillas

⑥ problema ancianos un los La soledad de es

⑦ de cada día verme Se mucho alegran

⑧ A Manuel gusta a jugar Don cartas las le

⑨ mucho Espero casa tiempo en trabajar esta

16 Completa el cuadro con las palabras de la actividad 11 y añade otras que conozcas.

Enfermedades	Partes del cuerpo	Ropa	Parentesco	Aseo
Alzheimer	cuello	chaqueta	hijo	ducharse
_____	_____	_____	_____	_____
_____	_____	_____	_____	_____
_____	_____	_____	_____	_____
_____	_____	_____	_____	_____

8 En el almacén



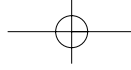

Presentación

1 ① KHADIJA: Nikolai, es mejor que prepares el pedido de Sevilla.
 NIKOLAI: ¿Quién es el transportista?
 KHADIJA: No lo sé. No es nadie que conozca.

③ PEDRO: ¿Sabes si quedan cajas de embalar?
 IGOR: Sí, creo que queda alguna.
 PEDRO: ¿Habrá bastantes?
 IGOR: Sí, claro.

② SUSANA: Kamelia, ¿puedes colocar la mercancía que ha entrado?
 KAMELIA: Sí. Ahora voy.

3

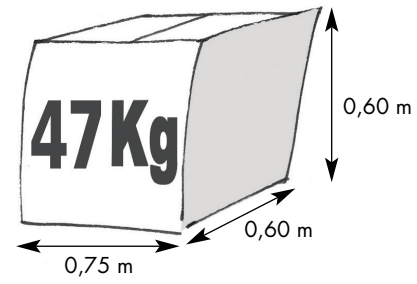

¿Cuánto pesa? ¿Cuánto mide?

Peso: 47 kg
 Medidas: 0,75 × 0,60 × 0,60 m

2

①  guantes

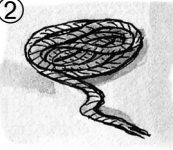
②  cuerda

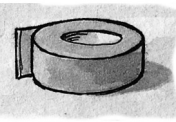
③  cinta de embalar

④  carretilla

4

ALMACENES FERNÁNDEZ POLIGONO INDUSTRIAL HENARES C/ DEL METAL, S/N 19000 GUADALAJARA TEL. 949 56 23 67		SUPERMERCADO VICENTE C/ SOLEDAD, 8 HUMANES DE MOHERNANDO 19220 GUADALAJARA N.I.F.: G-12081943 TEL. 949 85 01 23	
ALBARÁN		Nº ALBARÁN	FECHA
		3567/01	12-en-02
CONCEPTO	CANTIDAD	P. UNIDAD	P. TOTAL
ATUN LAT. PACK 345/09678	678	7	4.746
TOMAT. BOT. 1 K 789/09678	200	1	200
LEJ. BOT 5 L 456/09677	100	8	800
PAPEL COC. PACK 100/09677	100	3	300
JABON HT. PACK 20 345/09675	200	4	800
OBSERVACIONES:		SUMA	1.410,00
Nº PREZIO: 4567/01		% IVA	169,20
		TOTAL	1.579,20 €

5



①



②



③



④



⑤



⑥

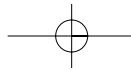

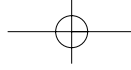

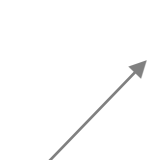
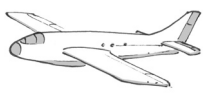

En el almacén

6 Relaciona mediante flechas el tipo de transporte con el dibujo correspondiente.

① transporte aéreo  

② transporte marítimo 

③ transporte por carretera 

④ transporte por ferrocarril 

7 Escribe en el cuadro los datos de estas tres cajas.

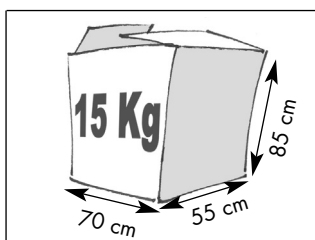
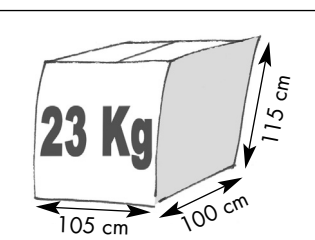
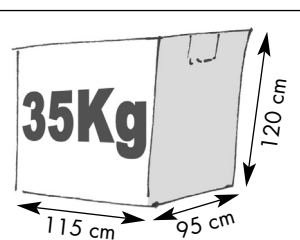
			
Altura / Alto			
Longitud / Largo			
Anchura / Ancho			
Peso			

8 Busca la respuesta a cada pregunta.

- | | |
|---------------------------------------|--|
| ① ¿Cómo hay que mandar el pedido? | → Sí. Aquí está. |
| ② ¿Cuánto pesan los palés? | Ahora estoy ocupado/a. |
| ③ ¿Qué dice la señal? | Creo que seis o siete. |
| ④ ¿Me ayudas a pegar estas etiquetas? | → Por avión. |
| ⑤ ¿Cuántos palés vienen en la remesa? | Un metro por veinte centímetros. |
| ⑥ ¿Está preparado ya el albarán? | Ponlo en la quinta a la derecha. |
| ⑦ ¿En qué estantería dejo este bulto? | Pesan doscientos cincuenta kilos. |
| ⑧ ¿Qué tamaño tienen los paquetes? | Que está prohibida la entrada a personas no autorizadas. |

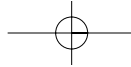

Actividades

9 Observa el dibujo de la página 54. Construye preguntas como en el modelo y adivina qué personaje las dice.

- ① dejar la cajas allí (tú) *¿Puedes dejar las cajas allí? Personaje 7.*
- ② pesar la mercancía (yo) _____
- ③ abrir este paquete (nosotros) _____
- ④ coger otra escalera (nosotros) _____
- ⑤ echar el cierre a la puerta (tú) _____
- ⑥ dejar pasar (usted) _____
- ⑦ descargar la carretilla (yo) _____

10 Completa este diálogo con las siguientes expresiones.

alguno/a ninguno/a alguien nadie algo nada



NIKOLAI: ¿Va a llegar _____ remesa más esta mañana?

KAMELIA: No, no creo que llegue _____.

NIKOLAI: Menos mal. ¿Tengo _____ más que hacer?

KAMELIA: Sí. ¿Puedes pegar _____ etiquetas en esas cajas?

NIKOLAI: Bueno, pero necesito que _____ me eche una mano.

KAMELIA: Lo siento. No hay _____ disponible ahora.

NIKOLAI: No pasa _____, pero tardaré mucho en pegar todas.

KAMELIA: ¿Se han ido ya los mozos? Voy a ver si queda _____ en el almacén para que te ayude.

11 Ha llegado un pedido nuevo al almacén. Ordena las instrucciones que le da Kamelia a Nikolai.

- Coloca la carga en las estanterías.
- 1 Primero, descarga la mercancía.
- En tercer lugar, carga los palés en la carretilla.
- Entrega la remesa en el almacén.
- Después, comprueba el albarán.

En el almacén

12 Siguiendo el modelo, escribe la palabra que falta en cada par.

- | | | | |
|-----------|-------------|---------------|-----------|
| ① Paquete | empaquetar | ⑦ _____ | grapapar |
| ② _____ | transportar | ⑧ entrega | _____ |
| ③ envío | _____ | ⑨ pegamento | _____ |
| ④ factura | _____ | ⑩ _____ | facturar |
| ⑤ _____ | embalar | ⑪ _____ | almacenar |
| ⑥ peso | _____ | ⑫ preparación | _____ |

13 Completa el diálogo entre Susana y Kamelia con las siguientes palabras.

cerrarlos etiquetas sobres escalera pegarlas buscarla

SUSANA: Ahí están los paquetes. Ya puedes _____

KAMELIA: ¿Y las _____?

SUSANA: Es verdad. Hay que _____

KAMELIA: Necesito la _____

SUSANA: Voy a _____

KAMELIA: Coge también algunos _____

14 Mira estas señales y di si son de advertencia, de obligación o de prohibición. Luego cuenta a tus compañeros/as qué significan.

① Es una señal de prohibición. Significa que no se debe tocar.



15 Escucha a tu formador/a para completar las siguientes frases.

- ① A: ¿Puedes pasarme el cúter?
B: _____, no sé dónde está.
- ② A: ¿Puedes traerme la carretilla?
B: _____ ahora te la traigo.
- ③ A: ¿Puedes dejarme el albarán?
B: Sí, _____ te lo dejo.
- ④ A: ¿Puedes preparar este pedido?
B: _____, ahora lo preparo.
- ⑤ A: Perdona, ¿puedo utilizar la báscula?
B: Sí, _____.

Refuerzo

16 Lee los datos de esta factura y responde a las preguntas con tus compañeros/as.

ALMACENES FERNÁNDEZ POLÍGONO INDUSTRIAL HENARES C/ DEL METAL, S/N 19000 GUADALAJARA TEL. 949 56 23 67		SUPERMERCADO VICENTE C/ SOLEDAD,8 HUMANES DE MOHERNANDO 19220 GUADALAJARA N.I.F: G-12081943 TEL. 949 85 01 23		
FACTURA	Nº FACTURA		FECHA	
	3567/01		12-en-02	
CONCEPTO		CANTIDAD	P.UNIDAD	P.TOTAL
ATÚN LAT. PACK	345/09678	50	3	150
TOMAT. BOT. 1 K	789/09678	200	0,95	190
LEJ. BOT 5 L	456/09677	100	1,45	145
PAPEL COC. PACK	100/09677	100	1,25	125
JABÓN HT. PACK 20	345/09675	200	4	800
OBSERVACIONES: Pago a 30 días fecha factura		SUMA 1.410,00		
Nº PEDIDO: 4567/01		% IVA 169,20		
		TOTAL 1.579,20 €		

Carolina
firma

- ① ¿Cómo se llama la empresa que envía la factura?
- ② ¿Quién es el destinatario?
- ③ ¿Cuántos productos se facturan?
- ④ ¿Cuál es el valor de la factura?
- ⑤ ¿Qué fecha tiene la factura?
- ⑥ ¿Cuándo tiene que pagar el cliente?

9 En la tienda

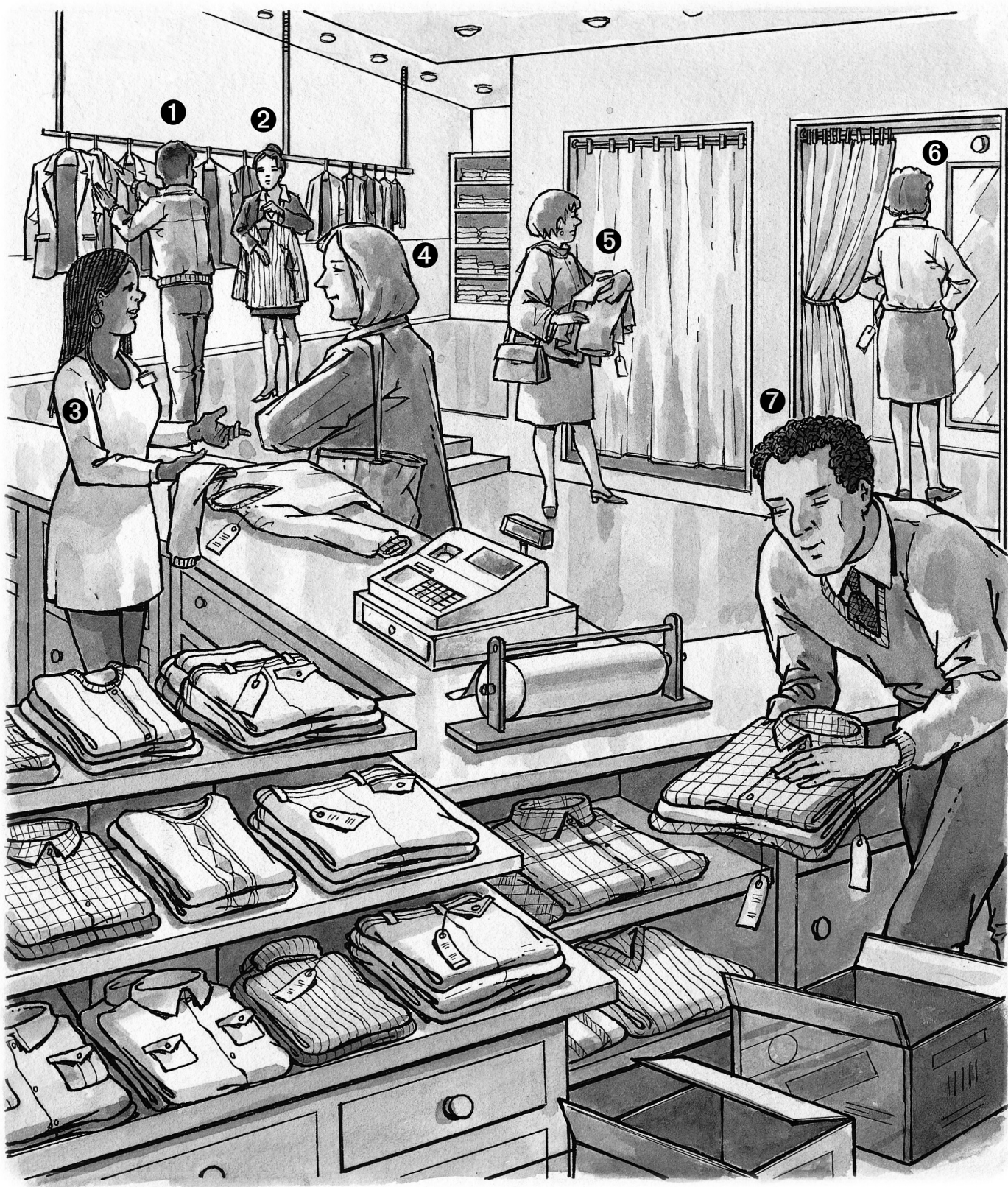

Presentación

- 1** ① CLIENTA: Oiga, por favor, ¿cuánto cuesta este jersey?
 DEPENDIENTA: 40 euros.
 CLIENTA: ¡Qué caro!
 DEPENDIENTA: Es que son 40 euros el conjunto: el jersey y la chaqueta.
- ② CLIENTA 1: ¿No tienen una talla más grande?
 CLIENTA 2: No. No hay una talla mayor. La dependienta dice que es talla única.
 CLIENTA 1: ¿Y la falda? ¿Qué tal me queda? ¿Me la llevo?
 CLIENTA 2: Sí, te queda bien, pero guarda el recibo para devolverla si cambias de opinión.

- ③ DEPENDIENTA: Hola, ¿puedo ayudarle?
 CLIENTE: Buenas tardes. ¿Tiene esta camisa en algodón?
 DEPENDIENTA: Sí, claro. ¿Cómo la quiere, de rayas o de cuadros?
 CLIENTE: De cuadros, por favor.
 DEPENDIENTA: Salem, el caballero dice que quiere esta camisa, pero de cuadros.

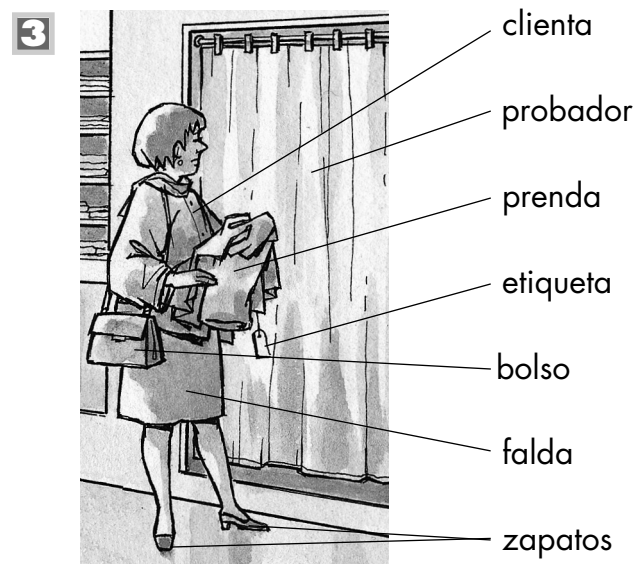
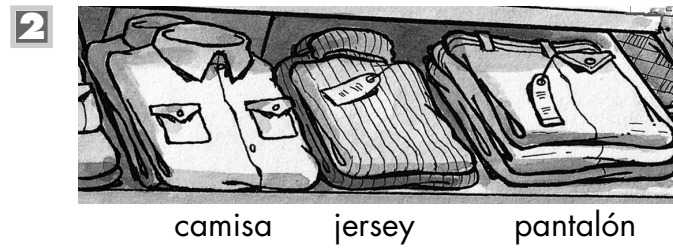

- 4**
- El reloj es tan bonito como la sortija.
- El pañuelo es más caro que el cenicero.
- El pañuelo cuesta más que el cenicero.
- El pantalón es menos caro que el bolso.
- El pantalón cuesta menos que el bolso.

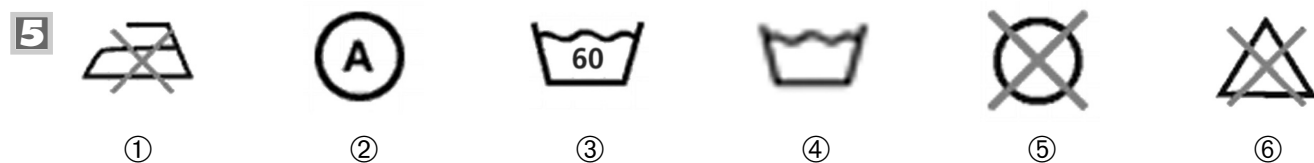

En la tienda

6 Escucha a tu formador/a y completa los diálogos.



DEPENDIENTA: ¡Hola! Buenas tardes.

CLIENTE: Buenas tardes.

DEPENDIENTA: ¿En qué puedo _____?

CLIENTE: Estoy buscando una _____ que me guste.

DEPENDIENTA: Esta es su _____. ¿La quiere lisa o de _____?

CLIENTE: Sí, _____, de un solo color. Que _____ blanca o azul.

DEPENDIENTA: ¿Quiere probarse ésta? Mire, ahí está el _____.

7 ¿En qué establecimiento comprarías estas cosas?

- | | | | |
|----------------|--------------------------|-----------|-------|
| ① Pasteles | <i>En la pastelería.</i> | ⑦ Pescado | _____ |
| ② Medicamentos | _____ | ⑧ Sobres | _____ |
| ③ Fruta | _____ | ⑨ Carne | _____ |
| ④ Flores | _____ | ⑩ Leche | _____ |
| ⑤ Periódicos | _____ | ⑪ Zapatos | _____ |
| ⑥ Pan | _____ | ⑫ Sellos | _____ |

8 La clienta necesita ayuda. Ordena el diálogo que mantiene con la dependienta de la tienda.



- ① ¿En qué puedo ayudarla?
- ② Pruébese este otro a ver si le gusta.
- ③ Creo que es la 42 o 44.
- ④ ¿Le gusta éste?
- ⑤ Busco un jersey rojo.
- ⑥ Sí, pero es un poco caro.
- ⑦ ¿De qué talla?

Actividades

9 Describe los objetos de esta tienda siguiendo el modelo.

- ① paraguas - nylon - barato/a
Es un paraguas de nylon. Es barato.
- ② manta - lana - azul

- ③ bote - metal - caro/a

- ④ porta-velas - plata - bonito/a

- ⑤ camisa - seda - suave

- ⑥ jarrón - barro - marrón

- ⑦ bolso - cuero - moderno/a

- ⑧ silla - madera - cómodo/a

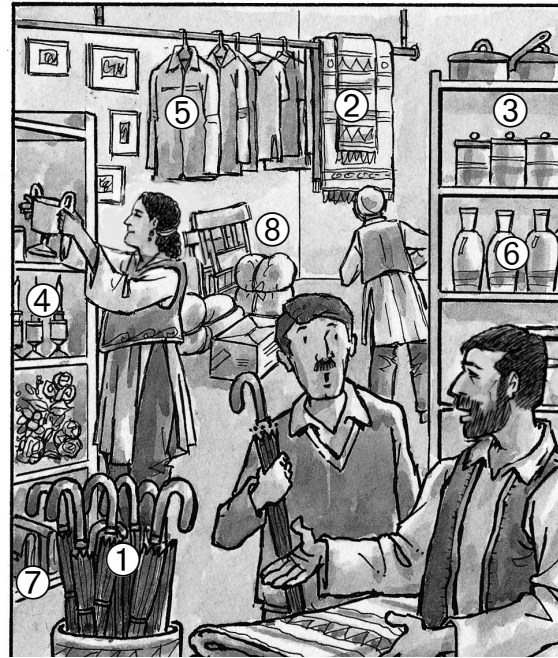

10 Di lo que te parecen los precios propuestos.

- ① Este coche cuesta 6.000 euros. ¡Qué caro!
- ② El jarrón de cristal de Bohemia cuesta 10 euros. _____
- ③ Ese pañuelo vale 2 euros. _____
- ④ Compré una camiseta por 5 euros. _____
- ⑤ Los relojes valen 12 euros cada uno. _____
- ⑥ Estos televisores de pantalla plana cuestan 1.000 euros _____
- ⑦ En esta tienda lo venden todo a 1 euro. _____

cara/s
caro/s
barata/s
barato/s

11 Observa los dibujos y cuenta lo que dicen los personajes.



Quiero un color que me vaya con todo.

①

Dice que quiere un color que le vaya con todo.

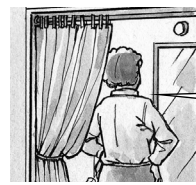

Me parece que me queda grande.

②



Voy a pagar con tarjeta.

③



Esta prenda lleva descuento.

④

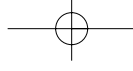

En la tienda

12 Siguiendo el modelo, explica el horario de estos establecimientos.

- ① bancos
- ② farmacias
- ③ oficina de Correos
- ④ estancos
- ⑤ panaderías
- ⑥ kioscos
- ⑦ gasolineras

por la mañana,
por la tarde,
todo el día,

de _____ a _____
desde las _____ hasta las _____

① *Los bancos abren por la mañana, desde las ocho y media hasta las dos.*

- ② _____
- ③ _____
- ④ _____
- ⑤ _____
- ⑥ _____
- ⑦ _____

13 ¿Cuánto cuesta? Usa las palabras propuestas para completar este diálogo con un compañero/a.

unas mejor abrigo caro barato cuesta

CLIENTE/A: ¿Me puede decir cuánto cuesta este _____, por favor?

DEPENDIENTE/A: Este abrigo _____ 60,02 €.

CLIENTE/A: ¡Qué _____!

DEPENDIENTE/A: Este abrigo es más _____ que el gris.

CLIENTE/A: Pero ese es _____ que el gris, ¿no?

DEPENDIENTE/A: Sí, claro.

14 Lee estas preguntas y decide con tus compañeros/as quién las puede hacer, si el dependiente/a o el cliente/a.

- ① ¿Cuánto cuesta? *cliente*
- ② ¿Cuánto vale? _____
- ③ ¿Dónde está el probador? _____
- ④ ¿Necesita algo más? _____
- ⑤ ¿Algo más? _____
- ⑥ ¿Le atienden? _____
- ⑦ ¿Aceptan tarjetas de crédito? _____
- ⑧ ¿Hacen descuento? _____
- ⑨ ¿Cuánto es? _____

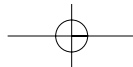

Refuerzo

- 15** Practica la compra y venta de tres artículos con un compañero/a. Tú eres el dependiente/a: vende y cobra el precio total de los tres artículos. Tu compañero te pedirá los artículos y pagará.

TÚ: Buenos días. ¿En qué le/la puedo ayudar?

TU COMPAÑERO/A: Quiero este paraguas, estos guantes y esta camisa.
¿Cuánto es?

TÚ: Son cuarenta euros con sesenta y dos céntimos.

TU COMPAÑERO/A: Aquí tiene. Muchas gracias.

- | | |
|--|--------------------------|
| ① una camisa (23,14 €) | ⑥ un jersey (21,50 €) |
| ② unas zapatillas de deporte (20,05 €) | ⑦ una falda (24,95 €) |
| ③ unos guantes (5,13 €) | ⑧ unos zapatos (36,00 €) |
| ④ un pantalón (23,14 €) | ⑨ una blusa (27,05 €) |
| ⑤ un paraguas (12,35 €) | ⑩ un gorro (12,02 €) |

- 16** Compara el precio de los artículos anteriores utilizando caro/a y barato/a.

La camisa es más cara que las zapatillas de deporte.

- | | |
|----------------------------------|-----------------------------------|
| ① camisa - zapatillas de deporte | ⑤ jersey - guantes |
| ② guantes - gorro | ⑥ falda - blusa |
| ③ paraguas - falda | ⑦ zapatillas de deporte - zapatos |
| ④ falda - pantalón | ⑧ jersey - blusa |

- 17** ¿Qué significan los símbolos que se encuentran en las etiquetas de la ropa?

①  No se debe planchar.

⑤  _____

②  _____

⑥  _____

③  _____

⑦  _____

④  _____

⑧  _____

Repaso 3

1 Relaciona las frases para contar las tareas que se hacen en una floristería.



- | | | |
|------------------|---|-------------------------------|
| ① Poner | → | a los clientes |
| ② Decorar | → | las etiquetas con los precios |
| ③ Cobrar | | el escaparate de la tienda |
| ④ Colocar | | las flores y las plantas |
| ⑤ Cuidar y regar | | el interior de la tienda |
| ⑥ Atender | | el importe de la compra |

2 Escribe el lugar en el que se pueden hacer estas gestiones.

Gestiones	Lugares
Mandar una carta certificada	
Cambiar moneda extranjera	
Comprar una revista	
Poner gasolina al coche	
Limpiar el traje	
Comprar una tarjeta de teléfono	
Comprar un abono para el transporte	
Hacer una transferencia	
Poner un giro postal	
Reparar el coche	

- 3** Juega al dominó con palabras. Rellena las fichas del dominó de forma que la primera sílaba de cada ficha coincida con la última de la anterior.

ATIENDE	CERO	DEPENDIENTA	DEVOLVER	DOCENA
DOCUMENTO	LLAVES	NACE	ROSA	SALDO
TALLA	TOTAL	VERDE	VESTIDO	

ATIENDE		
	TALLA	
		CERO
		TOTAL

- 4** Observa esta fotografía y coméntala con el resto de la clase.



- ① ¿Dónde crees que trabaja esta mujer?
- ② ¿Cuánto imaginas que gana?
- ③ ¿Qué clase de contrato de trabajo crees que tiene?
- ④ ¿Es ella la dueña de la fruta?
- ⑤ ¿Conoces algún mercado como el de la fotografía?
- ⑥ ¿Sueles comprar en este tipo de mercados?
- ⑦ ¿Te gustan los mercados callejeros?
- ⑧ ¿Cómo son los mercados en tu país? Compáralos con éste.

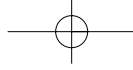

5 Habla con tus compañeros/as usando «usted». Sigue el modelo.

① Mover la carretilla

TÚ: *¿Muevo la carretilla?*

TU COMPAÑERO/A: *Sí, muévela.*

② Pegar las etiquetas

⑤ Embalar este bulto

③ Pesar las cajas

⑥ Coger el palé

④ Envolver el paquete

⑦ Cortar el papel burbuja

6 Fanny nos cuenta cómo es su vida. Construye sus frases como en el modelo.

el mes pasado...
el martes pasado...
una vez a la semana...
en este momento...
todos los días...
ayer...



① *En este momento estoy tendiendo la ropa.*

Estoy tendiendo la ropa.

Hago la compra para toda la familia.

Empezaron las rebajas.

Llegó la remesa de Sevilla.

Preparamos los pedidos urgentes.

Ayudé a mi jefe en la tienda.

Vendimos muy poco.

Preparo la comida.

Perdí el autobús y llegué tarde al trabajo.

Llevo a los niños al colegio.

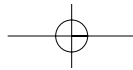

Autoevaluación

7 Marca la respuesta correcta, como en el modelo. Después, comprueba las respuestas en la página 96.

- ① Doctor, ____ duele la cabeza y tengo mucha tos.
a. te
b. le
c. me
- ② ____ estas pastillas para la tos.
a. Tomarse
b. Tómese
c. Te tomas
- ③ -¿Has tomado alguna vez limón con miel? -____
a. Sí. Nunca lo he tomado.
b. No lo he tomado siempre.
c. Sí, algunas veces lo he tomado.
- ④ Para tener buena salud ____ cuidar la alimentación.
a. se debe
b. le debes
c. te debes
- ⑤ Es sano ____ las manos antes de comer.
a. te lavas
b. no lavarse
c. lavarse
- ⑥ -____ -Me dedico a cuidar ancianos.
a. ¿Cómo trabajas?
b. ¿A qué te dedicas?
c. ¿Cuánto se dedica?
- ⑦ ¿Puedes prestarme un bolígrafo? -No, ____
a. no están los bolígrafos.
b. los hay ninguno.
c. lo siento. No tengo bolígrafo.
- ⑧ ¿Hay ____ caja en el almacén?
a. algunas
b. alguna
c. ninguna
- ⑨ -¿Puedo retirar esta escalera? -Sí, ____
a. claro, la retiras.
b. retiras la escalera.
c. retírala.
- ⑩ ¿En qué puedo ____ ?
a. ayudarle
b. escucharle
c. mirarle
- ⑪ -¿Qué prefieres, pasteles o bombones? -Me gustan ____ los pasteles ____ los bombones.
a. más - como
b. tanto - que
c. más - que
- ⑫ ¿Me puede decir ____ este abrigo?
a. el precio
b. cuánto cuesta
c. cuesta cuánto
- ⑬ -¿A qué hora cierran los bancos? -____
a. Abren a las ocho de la mañana.
b. Creo que a las dos de la tarde.
c. Me parece que no.
- ⑭ Estos zapatos son muy ____
a. cómodo.
b. cómodas.
c. cómodos.
- ⑮ -¿Cómo hay que mandar este paquete? -Por transporte ____ . Es urgente.
a. carretera
b. aéreo
c. ferrocarril
- ⑯ La nota dice que don Manuel ____ tomar la medicina a las cinco.
a. hay que
b. tienes que
c. tiene que