

# Bolletí de la Societat Arqueològica Luliana

1983



ANY XCIX

N.º 837

TOM XXXIX

MONTI - SION, 9 PALMA DE MALLORCA (1)

SUMARI

Pàgs.

ARTICLES:

VICTOR M. GUERRERO AYUSO: El Santuario talayótico de "Son Marí" (Mallorca) . . . . .	293
GUILLERMO ROSSELLÓ-BORDOY: Nuevas formas en la cerámica de época islámica . . . . .	237
PABLO CATEURA BENNÁSSER: Navegación y Comercio a fines del siglo XIV: el leño ibicenco Santa Catalina . . . . .	361
JOSEP FC. LÓPEZ BONET: L'estudi del delme recaudat per la Procuració Reial de Mallorca en el segle XIV i el seu interès respecte a l'aproximació a la cojuntura agrària . . . . .	381
GABRIEL LLOMPART: Sagreriana Mínoira . . . . .	407
MARIA BARCELÓ I CRESPI: Sobre una talla de 1478 . . . . .	435
JUAN ROSSELLÓ LLITERAS: Solemnidades del Convento de Santo Domingo de Mallorca S. XV . . . . .	449
FRANCISCA M. <sup>a</sup> SERRA CIFRE: La despoblació d'Alcúdia i Problemàtica de repoblació (S. XVIII-primer meitat del XIX) . . . . .	471

NOTES:

VICTOR GUERRERO AYUSO: Hallazgo de una ofrenda votiva talayótica en el "Puig Gros" de Bendinat (Calvià) . . . . .	481
JUAN MAS ADROVER: Primera campaña de excavaciones en el yacimiento púnico-ebusitano de la playa de "Es Trenc" . . . . .	487
LUIS RIVAS HUESA: Un lote de piezas talayóticas en la colección Martí Esteve del Ayuntamiento de Valencia . . . . .	491
GABRIEL ALOMAR ESTEVE: Miscel·lania Arqueològica. Pedres d'interès Arqueològic a la Ciutat de Mallorca . . . . .	495
MIGUEL BARCELÓ: A Mayurqa: ¿qui eren els "Beni Sicdin"? . . . . .	499
M. <sup>a</sup> JESÚS RUBIERA DE EPALZA: El poeta Ibn Al-Labbana de Denia en Mallorca . . . . .	503
REIS FONTANALS: Els banys de Ciutat de Mallorca (S. XIII i XIV) . . . . .	511
ANTONI GILI FERRER: La Cavalleria de la Punta . . . . .	517
RAMON ROSSELLÓ VAQUER: Un fet d'armes medieval (1444) . . . . .	529
FRANCESC SERRA DE GAYETA: Els bandejats del segle XVII a la Vall d'en March (Pollença) . . . . .	535
ALICIA LEZCANO PASTOR i M. <sup>a</sup> CONCEPCIÓN ROSSELLÓ: Sociedades privadas mallorquinas del siglo XIX: Introducción a su catalogación . . . . .	539
BIBLIOGRAFIA: . . . . .	547
NECROLOGIA:	
JOSÉ FRANCISCO SUREDA BLANES . . . . .	555
SECCIO OFICIAL I DE NOTICIES: . . . . .	557





BOLLETÍ DE LA SOCIETAT  
ARQUEOLÒGICA LULIANA



# BOLLETÍ DE LA SOCIETAT ARQUEOLÒGICA LULIANA

## REVISTA D'ESTUDIS HISTÒRICS - 2.<sup>a</sup> època

---

ANY XCIX

1983

T. XXXIX — N.º 837

*Local Social: Monti-Sion, 9*

*Depòsit Legal, P. M. 738-1960*

---

BSAL 39 (1983). 293-336.

### EL SANTUARIO TALAYÓTICO DE "SON MARI" (MALLORCA)

VICTOR M. GUERRERO AYUSO

*"En el fondo, pues, no hay religiones falsas. Todas son verdaderas a su manera: todas responden, aunque de manera diferente, a condiciones dadas de la existencia humana..."*

*Puesto que todas las religiones son comparables, puesto que todas constituyen especies de un mismo género, necesariamente hay elementos esenciales que le son comunes..."*

(EMILE DURKHEIM)

#### INTRODUCCIÓN Y PROPÓSITO.

El estudio que ahora presentamos es sólo parte de un trabajo más extenso que nos habíamos propuesto realizar conjuntamente con nuestro colega y amigo Juan Mas Adrover. La idea se fraguó tras una serie de visitas realizadas al Museo de Artá en las que pudimos comprobar la existencia de una serie de contextos arqueológicos procedentes de

antiguas excavaciones que en su mayoría habían quedado inéditas o de las que tan sólo se había dado a conocer alguna escueta nota. El interés de estos materiales radica básicamente en que se trata de conjuntos bastante homogéneos y cuya procedencia es segura. Por razones que no hacen al caso, Juan Mas centró su atención en los conjuntos de ajuares funerarios procedentes de diversas cuevas, cuyo estudio está en proceso, mientras el que suscribe se dedicó a identificar y catalogar los materiales relacionados con lugares de culto, Son Favar, Son Carrió y el santuario de Son Marí que ahora presentamos.

Desde un primer momento nos dimos cuenta de la urgencia de dar a conocer el conjunto arqueológico de Son Marí, en primer lugar por tratarse de materiales totalmente inéditos, pues los ajuares de Son Favar y Son Carrió se conocían parcialmente desde hace bastante tiempo, si bien es necesaria una revisión de los mismos que ya tenemos en marcha; en segundo lugar, por circunstancias muy diversas, el estudio de los santuarios talayóticos está aún en un estado sumamente embrionario, pese a la excavación de algunos de ellos, en efecto, los santuarios 1 y 2 del poblado de Almaltx proporcionaron unos materiales pobres y muy fragmentarios sólo compensados por la monumentalidad del conjunto; el santuario de Son Oms, último de los excavados, permanece aún inédito.

Nos proponemos pues dar a conocer el ajuar ritual de un santuario indígena, que sin lugar a dudas constituye el contexto de abandono del monumento, al tiempo que intentaremos ordenar algunas consideraciones sobre la mitología talayótica, tema para el que, si bien es cierto que no disponemos aún de datos para una sistematización más completa, creemos que existen ya algunos fundamentos para intentar una aproximación que revise el estado de nuestros conocimientos sobre el tema.

Hemos de reconocer la ayuda que D. Antonio Gili Ferrer nos ha brindado, facilitándonos en todo momento el acceso a los materiales custodiados en el Museo de Artá, le quedamos por todo ello sinceramente agradecidos.

La documentación gráfica (lám.: I a IV) que acompaña este trabajo, referida a los detalles arquitectónicos del monumento, corresponde a los trabajos de limpieza que el equipo del Museo de Mallorca, bajo la dirección de Guillermo Rosselló-Bordoy, realizó en Son Marí el año 1975, a quién agradecemos la amabilidad de permitirnos publicar estas fotos, cuyos negativos pertenecen al archivo documental del Museo de Mallorca.

Esta campaña de limpieza permitió paliar la falta de información gráfica que sobre el yacimiento se tenía, ya que no existe memoria de excavación ni ningún tipo de manuscrito que nos proporcione noticias de los trabajos de excavación que en su día realizase la "Comisión de Investigaciones".



## EL AJUAR RITUAL.

Hemos atendido exclusivamente al estudio de aquellos materiales arqueológicos depositados en el museo de Artá, cuya procedencia del santuario de Son Marí parece segura, en las antiguas etiquetas que conserva aquel museo y en el "libro de registro" se consignan como procedentes del santuario, aquellas piezas que se rotulan de la siguiente manera:

"Comisión de Investigaciones"  
"Habitación de Son Marí"

seguidas de un número de inventario, que en algunos casos aparece borroso y en otros ha desaparecido por completo; la descripción que de los objetos se hace tanto en las etiquetas como en el "libro de registro" es por completo insuficiente e inútil a efectos de identificación de las piezas, no existiendo ningún registro gráfico de las mismas. El estado de conservación general del contexto arqueológico depositado en el museo de Artá es aceptable, aunque numerosas piezas cerámicas no han sido limpiadas, manteniendo una costra terrosa adherida a la superficie que dificulta su estudio; algunos ejemplares fragmentados han sido recompuestos de forma un tanto burda y en algunos casos se les ha restituído elementos, como las asas, de forma caprichosa.

Otros objetos procedentes de la misma posesión de Son Marí, de antiguos hallazgos y posteriores donaciones al museo se consignan sólo con la indentificación de "Son Marí", estos objetos, así como algún otro cuya procedencia del santuario parecía muy dudosa, hemos preferido eliminarlos del presente estudio, pese al valor intrínseco que pudieran tener.

Con estos antecedentes hemos agrupado el material de Son Marí en los siguientes apartados:

## A.—CERÁMICA A TORNO.

A. 1.—*Campaniense* - A:

Bol de la forma Lamb. 31<sup>1</sup> o Morel-2950,<sup>2</sup> de arcilla rojo amarroado con barniz negro de mediana calidad, deteriorado (fig.: 8, 1).

<sup>1</sup> LAMBOGLIA, N.: *Per una classificazione preliminare della ceramica campana* Bordighera, 1952.

<sup>2</sup> MOREL, J. P.: *Ceramique campanienne: les formes*, (2 vols.) París-Roma 1981.

A pesar de que la forma Lamb. 31 - Morel-2950 constituye una de las formas típicas del repertorio de la Campaniense A Media (190-100 a. C.), exportada de forma masiva,<sup>3</sup> es posible encontrarla aún entre las series tardías de la campaniense A (100-50 a. C.). desprovista de la decoración que le era habitual, círculos y bandas blancas en en fondo y borde interno, la desaparición completa de estos motivos decorativos tiene lugar hacia el fin del siglo II a. C. o inicios del I a. C.<sup>4</sup> En el islote de Na Guardis, abandonado entre 130 y 120 a. C., los ejemplares de esta forma están aún provistos de las correspondientes bandas blancas, sin que hallamos podido detectar la presencia de ningún fragmento carente de ellas.<sup>5</sup> La estructura del pie, bajo de aristas romas y el cuerpo abombado, excesivamente abierto y poco esbelto, abogan también por una datación tardía del presente ejemplar, seguramente hacia las primeras décadas del siglo I a. C.

#### A. 2.—*Pseudocampaniense ebusitana*:

##### A. 2.1.—*Forma 26*:

Constituye una de las formas más características de esta producción ebusitana, apareciendo siempre acompañada de la forma 27 o pátera carenada de borde vertical. Su aparición y difusión en Mallorca se verifican anterioridad a la llegada de las primeras importaciones campanienses,<sup>6</sup> lo que nos lleva a considerar que en origen sería inspirada por la forma 26 propia del área del Golfo de León,<sup>7</sup> pese a seguir vigente su producción en los momentos de expansión y exportación masiva de la campaniense A (190-100 a. C.), su perduración, en consecuencia es muy larga y podemos encontrarla aun en ambientes tardíos del siglo I a. C.

El ejemplar de Son Marí presenta una arcilla fina bien depurada y buena cochura reductora que le ha proporcionado un color gris con cierto tono oliváceo, tiene engobe del mismo color en tonalidad más intensa (fig.: 9, 1).

<sup>3</sup> MOREL, J. P.: *La ceramique campanienne:acquit et problemes*, Besançon 1980.

<sup>4</sup> MOREL, J. P.: *A propos des ceramiques campaniennes de France et d'Espagne*, en Arch. en Languedoc-1, L'Herault 1978, p. 160.

<sup>5</sup> GUERRERO AYUSO, V. M.: *El asentamiento púnico de "Na Guardis" (Mallorca)*: I, en E.A.E. (en prensa).

<sup>6</sup> GUERRERO AYUSO, V. M.: *La campaña 1982 en el yacimiento púnico de Na Guardis*, (en prensa), también: *Las cerámicas pseudocampanienses en Mallorca* en Arch. en Languedoc-3, L'Herault 1980, p. 169 y sig.

<sup>7</sup> SANMARTÍ-GREGO, E.: *L'Atelier des pateres a trois palmettes radiales et quelques productions connexes*, en Arch. en Languedoc-1, L'Herault 1978.

A. 2.2.—*Kylix ebusitano, Montaña-127:*

Es un ejemplar que imita claramente la forma Montaña-127<sup>8</sup> o Morel-3120.<sup>9</sup> De arcilla ocre grisácea fina y bien depurada, con tacto algo untoso, superficie recubierta de un engobe negro espeso que cubre el interior y exterior, con señales de chorreones que descienden hasta el pie. En algunas zonas presenta una tonalidad ligeramente rojiza. Sobre la pared interna aparece un grafito postcochura, efectuado con un objeto punzante, en caracteres latinos pudiendo leerse sin dificultad las letras — A T O — (fig. 9, 2).

Esta forma ebusitana imitando prototipos etruscos-campanos<sup>10</sup> es poco frecuente en Mallorca y ello puede ser debido a que su producción nunca sería masiva y su distribución entre los indígenas mallorquines se verifica una vez abandonados los asentamientos púnicos de la costa, está ausente en Na Guardis abandonado como se dijo hacia el 130-120 a. C. La producción y difusión en Mallorca de estos ejemplares ebusitanos habría que situarla a partir del último cuarto del siglo II a. C. La necrópolis de Son Oms proporcionó un ejemplar del mismo tipo, en arcilla gris<sup>11</sup> que puede datarse hacia la misma época.<sup>12</sup>

A. 3.—*Cubilete de paredes finas:*

Vaso de forma atonelada, alto de paredes muy finas, sin pie y fondo rehundido ligeramente. Se encuentra muy fragmentado y ha sido reconstruido con una técnica muy burda que esperamos no sea irreversible. Arcilla fina de color ocre-parduzco (fig.: 8, 2), se trata de un ejemplar de la forma Mayet-III, cuya datación se centra entre el último cuarto del siglo II a. C. y el primer cuarto del siglo I a. C.<sup>13</sup>

<sup>8</sup> MONTAGNA PASQUINUCCI, M.: *La cerámica a vernice nera del Museo Guarnacci di Volterra*, en M.E.F.R.—84, 1972.

<sup>9</sup> MOREL, J. P.: ob. cit. en nota 2.

<sup>10</sup> GUERRERO AYUSO, V. N.: *Las cerámicas pseudocampanienses en Mallorca*, L'Herault 1980.

<sup>11</sup> PLANTALAMOR, L. - CANTARELLAS, C.: *La necrópolis de Son Oms (Palma)*, en XII C.N.A. Jaén 1971.

<sup>12</sup> GUERRERO, V. M.: ob. cit. en nota 10.

<sup>13</sup> MAYET, F.: *Les céramiques a parois fines dans la péninsule Iberique*. Paris 1975.

A. 4.—*Cerámica púnica:*A. 4.1.—*Olpe forma EB-13:*

Olpe de pequeño tamaño de arcilla ocre, fina y bien cocida (fig: 12, 1), clasificado en la forma EB-13 de la cerámica púnico ebusitana;<sup>14</sup> constituye una forma paralela a la que Cintas cataloga con los números 110 y 111.<sup>15</sup>

El margen cronológico en el que permanece vigente esta forma es muy dilatado y es frecuente encontrarla entre los ajuares funerarios del Puig des Molins desde el siglo IV a. C., tal vez como contenedor de ofrendas de agua o leche.<sup>16</sup> Sigue siendo una forma frecuente a lo largo del siglo II a. C., sin embargo en la época Tardo Púnica el diámetro máximo de la pieza se ha desplazado sensiblemente hacia el tercio inferior de la misma. Es frecuente encontrarla en los ambientes indígenas talayóticos vinculada sobre todo a ofrendas funerarias o, como en el caso que nos ocupa, entre los ajuares rituales de los lugares de culto. Su aceptación entre las poblaciones indígenas de Mallorca queda patente en las imitaciones toscamente modeladas a mano, uno de cuyos ejemplos tenemos en este mismo santuario de Son Marí (fig.: 13, 1).

A. 4.2.—*Olpe forma EB-14:*

Dos ejemplares, uno de ellos incompleto (fig.: 12, 2-3), ambos están fabricados en una arcilla amarilla, frágil, porosa. Desde un punto de vista técnico podrían constituir ejemplares salidos de lo que convencionalmente hemos denominado "taller de la arcilla amarilla", con toda probabilidad oriundo de Ibiza y que fabricó, además de formas tipológicas de neta tradición púnica como urnas EB-62, cuencos de borde entrante y cerámica pseudocampaniense.

Básicamente se diferencia de la forma EB-13 en que posee un cuello diferenciado y base provista de repie de sustentación. Pensamos que también pudo constituir el prototipo que sirvió de modelo para algunas jarritas indígenas del Talayótico Final.

A. 4.3.—*Olpes o jarritas sin clasificar:*

El yacimiento ha librado también dos pequeñas jarritas no catalogadas hasta el presente ligeramente diferenciadas en su forma y en sus características técnicas.

<sup>14</sup> TARRADELL, M. - FONT, M.: *Eivissa cartaginesa*, Barcelona 1975.

<sup>15</sup> CINTAS, P.: *Céramique punique*, Túnez 1950.

<sup>16</sup> Idem nota 14, p. 160.

a) El primer ejemplar (fig.: 12, 4) es una jarrita de arcilla amarilla, fina y untosa al tacto. Este vaso con toda probabilidad es oriundo de Ibiza y fabricado en el supuesto "taller de la arcilla amarilla", al que ya hemos hecho alusión; presenta todas las características clásicas de los productos pertenecientes a este grupo cerámico,<sup>17</sup> arcillas muy finas, blandas y untosas, cocidas a bajas temperaturas, en colores que oscilan entre el amarillo blanquecino, avellana o amarillo limón.

Un ejemplar muy parecido aparece entre el lote de cerámica púnico-ebusitana de la colección Vives, aunque fabricada en arcilla ocre anaranjada.<sup>18</sup>

b) El segundo ejemplar (fig.: 12, 5), de arcilla marrón rojizo con partículas blancas de tamaño menudo, presenta algunas variantes con respecto al anterior, es menos panzudo, el borde no aparece tan exvasado y el labio tiene una moldura de escaso relieve que lo realza.

#### A. 5.—*Jarritas tipo "Gris Ampuritano"*:

Este grupo cerámico (fig.: 10 y 11) presenta características técnicas muy homogéneas, consistentes en una arcilla fina muy bien depurada de color gris intenso, con sonoridad metálica y fracturas nítidas, su superficie externa está tratada a base de un engobe característico del mismo color pero en tonos más intensos que tiene un aspecto similar al producido por el bruñido.

La difusión de estas jarritas en Mallorca y un intento de sistematización ha sido realizado no hace mucho tiempo y nos evita incidir sobre aspectos ya conocidos,<sup>19</sup> sea suficiente con señalar que no suelen faltar entre los ajuares litúrgicos de todos los lugares de culto, no faltando tampoco en ambientes funerarios.

La presencia de esta cerámica en Mallorca junto con otros tipos claramente ibéricos hay que atribuirla sin duda a la acción de los intermedios púnicos, uno de cuyos centros redistribuidores que comenzamos a conocer con cierto detalle sería el islote de Na Guardis.<sup>20</sup>

#### B.—LA CERÁMICA TALAYÓTICA.

El lote más numeroso de material cerámico lo configura la cerámica indígena; sus características técnicas, dentro lógicamente de una

<sup>17</sup> GUERRERO, V. M.: ob. cit. en nota 10.

<sup>18</sup> RODERO RIAZA, A.: *Colección de cerámica púnica de Ibiza*, Madrid 1980.

<sup>19</sup> FERNÁNDEZ MIRANDA, M.: *Jarritas de tipo ampuritano en las islas Baleares*, en T.P.—33, Madrid 1976, p. 255-290.

<sup>20</sup> GUERRERO, M. M.: ob. cit. en nota 5.

amplia variedad de calidades y acabados fruto de una producción artesanal no standardizada, son ya de sobra conocida y trataremos de resumirlas de forma sumaria. Predominan las pastas mal depuradas con desgrasante de granos variables, a veces excesivamente grueso y en ocasiones combinado con desgrasante de naturaleza vegetal. Sin excepción todas las piezas están modeladas a mano, con ejemplares poco cuidados y a veces asimétricos. Las superficies no presentan un tratamiento especial y en la inmensa mayoría de los casos aparece porosa y con vacuolas ostensibles. Las cochuras son muy desiguales, deficientes en general, produciendo coloraciones rojas, negras, ocre, casi siempre con los núcleos negros.

B. 1. *Olpes inspirados en formas púnicas (fig.: 13, 1-2).*

Merece la pena destacar la presencia de algunos ejemplares que a todas luces imitan formas púnicas, en efecto, dos jarritas (fig.: 13, 1-2) y especialmente la primera de ellas (fig.: 13, 1) imita casi a la perfección, pese a su tosquedad la forma EB-13 de la cerámica púnico ebusitana<sup>21</sup> que aparece también en este santuario y que ha sido estudiada en otro epígrafe, también entre los materiales de Son Corró encontramos otro ejemplar, mejor logrado y esta vez decorado con una banda de pintura rojiza,<sup>22</sup> su uso como ajuar ritual queda bien definido en ambos casos y es lógico pensar que su función dentro del ajuar litúrgico sería el mismo al que estaban destinados los ejemplares a torno.

Más difícil se presenta identificar el prototipo que pudo servir de modelo a la jarrita por desgracia incompleta (fig.: 15, 5), pero parece probable que la fuente de inspiración estuviese en el numeroso catálogo de olpes púnicos de tamaño ligeramente mayor que los EB-13, tal vez la forma EB-14 que presenta como el caso indígena cuello diferenciado, presente igualmente entre el contexto de Son Marí. Ejemplares indígenas los tenemos presentes en formas muy similares en Cova Monja<sup>23</sup> y en una colección recientemente donada a la Sociedad Arqueológica Luliana.<sup>24</sup>

<sup>21</sup> TARRADELL - FONT: ob. cit. en nota 14.

<sup>22</sup> FERNÁNDEZ MIRANDA, M.: *Secuencia cultural de la prehistoria de Mallorca*, en B.P.H.—15, Madrid 1978, fig. 62.

<sup>23</sup> COLOMINAS, J.: *Coves romanes d'enterrament a Mallorca*, en A. I. E. C., Barcelona 1915-20.

<sup>24</sup> LE-SENNE, A.: *La colección arqueológica Eusebio Pascual y de Orríos*, en B.S.A.L.—37, Palma 1980, fig. 3.

B. 2.—*Cubiletes troncocónicos con o sin asas (fig.: 15, 1 a 3).*

Se trata del grupo más simple en cuanto a su configuración tipológica, en realidad se trata de simples vasos de fondo plano y perfil troncocónico, a veces provisto de asas, en formatos muy variados que oscilan desde los pequeños vasitos hasta las tazas de mediano tamaño, lo elemental de su forma hace que sean frecuentes en todos los ambientes indígenas, habitat, funerarios y culturales, por la misma razón su pervivencia es muy larga y podrían constituir una versión modernizada del tipo talayótico "J".<sup>25</sup>

B. 3.—*Cubiletes monoansados (fig.: 13, 3).*

Recipientes de mediano y pequeño tamaño, de cuerpo atonelado y provistos de un sólo asa y decorados casi siempre con pequeños pezones. Es una forma muy habitual en ambientes funerarios y lo encontramos en Ses Copis, Cova Montja, Son Taixaquet,<sup>26</sup> Son Maimó,<sup>27</sup> no falta en ninguno de los lugares de culto, santuarios o no, que citamos a lo largo de este trabajo.

B. 3.1.—*Biberón (fig.: 15, 4).*

Dentro de esta serie podríamos incluir un ejemplar poco habitual entre el repertorio cerámico indígena, se trata de un cubilete con pie diferenciado, un asa y provisto de un pitorro, que se ha perdido pero conserva la perforación y la huella de su arranque en el tercio inferior del vaso. Los biberones, en diferentes tipos, a veces adoptando formas plásticas, es frecuente encontrarlos entre los ajuares funerarios púnicos, está presente entre los materiales de la Colección Vives procedente del Puig des Molins<sup>28</sup> en las tumbas V y L de Les Andalouses,<sup>29</sup> en la necrópolis de Nora<sup>30</sup> o en Villaricos.<sup>31</sup>

<sup>25</sup> CAMPS - CANTARELLAS - PLANTALAMOR - ROSSELLÓ - SASTRE - VALLESPÍR: *Notas para una tipología de la cerámica talayótica mallorquina*, en Mayurqa-2, Palma 1969.

<sup>26</sup> ENSENYAT, C.: *Las cuevas sepulcrales mallorquinas de la Edad del Hierro*, en E.A.E. 118, Madrid 1981.

<sup>27</sup> AMORÓS, L.: *La cueva sepulcral prerromana de Son Maimó...*, en VI Symp., Barcelona 1974, p. 137 y sig.

<sup>28</sup> RODERO, A.: ob. cit. en nota 18.

<sup>29</sup> VUILLEMOT, G.: *Reconnaissances aux échelles puniques d'Oranie*, Autun, 1965.

<sup>30</sup> BARTOLONI, P. - TRONCHETTI, C.: *La necropoli di Nora*, Roma 1981.

<sup>31</sup> ASTRUC, M.: *La necrópolis de Villaricos*, Madrid 1951.

B. 4.—*Ollas globulares con dos asas (fig.: 14).*

Son formas también ampliamente representadas en ambientes funerarios y culturales, cuyos paralelos omitimos por no resultar en exceso reiterativos. Adoptan variantes numerosas dentro de la concepción común de este vaso que suele ser panzudo, con perfil en —S— sin cuello diferenciado y borde vuelto al exterior. Las dos asas se insertan entre la parte superior del cuerpo y el labio, arrancando a veces de él y alzándose ligeramente sobre el perfil del mismo. Suelen estar decoradas con pezones u otros motivos varios aplicados sobre la panza; en nuestro caso sólo hemos detectado la presencia de pequeños pezones, a veces agrupados de dos en dos y hasta de tres en tres como el ejemplar n.º 256 (fig.: 14, 2), este ejemplar presenta boca irregular de sección ovoidal y no circular como suele ser lo habitual.

B. 5.—*Copas crestadas:*

Sin duda el grupo más numeroso de Son Marí (figs.: 16 a 19). Constituye una producción propia y genuina del talayótico final, vinculada precisamente a los rituales celebrados en los santuarios en donde no falta nunca, apareciendo también en otros recintos sagrados y en ambientes funerarios aunque ya con menos frecuencia.

Este vaso indígena ritual sigue un esquema tipológico fijo que puede resumirse en las siguientes características:

- Cuerpo cónico.
- Pie diferenciado, más o menos elevado y de perfil también por lo general cónico.
- Un solo asa.
- Borde crestado en la mayoría de los casos.
- Decoración a base de pequeños pezones.

Las variantes, a partir de este esquema común, son casi tan numerosas como ejemplares existentes, resistiéndose por ello a cualquier intento de sistematización tipológica. Dan la impresión de haber sido fabricadas, al menos algunas, con un descuido evidente y manifiesta falta de simetría. Podría pensarse que serían fabricadas para un sólo ceremonial desechándose después.

Sin ningún género de dudas estamos ante el tipo cerámico talayótico de uso más específico de cuantos conocemos. Funcionalmente podría equivaler a los vasos rituales de fondo alto menorquines.<sup>32</sup>

<sup>32</sup> SASTRE MOLL, J.: *Estudio inventario del vaso de fondo alto en Menorca* (en prensa).



## C.—EL AJUAR METÁLICO.

C. 1.—*Cuchillos de hierro (fig.: 20).*

El ajuar del santuario ha proporcionado tres piezas de hierro correspondientes a sendos cuchillos de un sólo filo y sección aproximadamente triangular. Dos de ellos conservan aún los tres remaches que fijaban la hoja a un mango de madera o hueso. No se trata en ningún caso de armas, sino más bien útiles destinados a descuartizar las ofrendas de animales, cuyos restos aparecen siempre con profusión en los santuarios indígenas.

C. 2.—*Objetos de bronce:*C. 2.1.—*Clavos:*

Dos clavos de bronce de sección cuadrada, uno de los cuales ha perdido su tercio inferior.

C. 2.2.—*Varilla o colgante:*

Se trata de un instrumento cuya utilidad exacta desconocemos, posee tres partes bien diferenciadas, el extremo superior está formado por una anilla fija decorada con incisiones radiales. Un vástago de sección circular rematado en su tercio inferior por cuatro molduras anulares apugadas de dos en dos. El vástago termina en un apéndice fijo de forma cónica cuya base tiene forma de roseta de seis pétalos.

C. 2.3.—*Plomo:*

Finalmente entre los objetos metálicos, apareció un objeto de plomo de forma indeterminada que seguramente procede del arreglo de alguna vasija.

## EL SANTUARIO Y SUS PARALELOS.

El santuario de Son Marí constituye una construcción indígena exenta, es decir sin adosamientos arquitectónicos. Se trata de un edificio de reducido tamaño de planta rectangular-absidial construido con una técnica arquitectónica claramente ciclópea; muros de doble paramento con relleno intermedio, se han empleado en su construcción grandes bloques dispuestos de forma ortostática, que G. Rosselló-Bordoy relaciona con las murallas de Es Boc y Son Herevet.<sup>33</sup> Este paramento de grandes bloques ortostáticos se apoya directamente sobre un zócalo de losas planas, técnica que recuerda el sistema de construcción de algunas navetas y que lo volvemos a encontrar en los recintos de las taulas menorquinas, que constituyen el edificio equivalente en la cultura talayótica menorquina al santuario mallorquín.

El portal, situado en el centro de la fachada, único lado totalmente recto de la construcción, da acceso a una cámara en la que se localizaron varios tambores de columna, a cuyo significado y utilidad haremos mención más adelante.

El santuario de Son Marí tiene sus paralelos más cercanos en una serie de construcciones talayóticas que revisten similares características arquitectónicas y cuya función cultural, como veremos, parece meridianamente clara. Los paralelos más claros desde un punto de vista morfológico serían en primer lugar los dos edificios del poblado de S'Illot identificados como santuarios<sup>34</sup> y aún por excavar pero que se configuran desde un punto de vista formal como los más próximos a Son Marí. Lo mismo cabría decir de la construcción del poblado de Es Fornets de Santa Ponsa<sup>35</sup> aunque en este caso el ábside apenas aparece insinuado por las esquinas posteriores romas, Es Fornets presenta un aparejo interno y externo claramente diferenciado, mientras que el externo está compuesto por un aparejo poligonal encajado de excelente factura, el interno está formado por bloques de menor tamaño en una disposición regular tendente a las hiladas paralelas. Con una planta muy próxima al ejemplar de Es Fornets tendríamos el santuario del poblado de blado de Ses Antigors<sup>36</sup> excavado por J. Colominas y hoy desaparecido; en este santuario, aparte de las cuatro bases de columnas centrales y otra más adosada a una de las esquinas, aparecieron otros once tambores de piedra sobre los cuales se recogieron vasos de cerá-

<sup>33</sup> ROSSELLÓ-BORDOY, G.: *La cultura talayótica en Mallorca*, Palma 1979, p. 113.

<sup>34</sup> ROSSELLÓ-BORDOY, G. - HERMANN PREY, O.: *Levantamiento planimétrico de "S'Illot"* en E.A.E. 48, Madrid 1966.

<sup>35</sup> GUERRERO AYUSO, V. M.: *Los núcleos arqueológicos de Calviá*. Palma 1982.

<sup>36</sup> COLOMINAS, J.: *Habitació romana dels Antigors a les Salines de Santany*, en A.I.E.C., Barcelona 1915-20, p. 725.

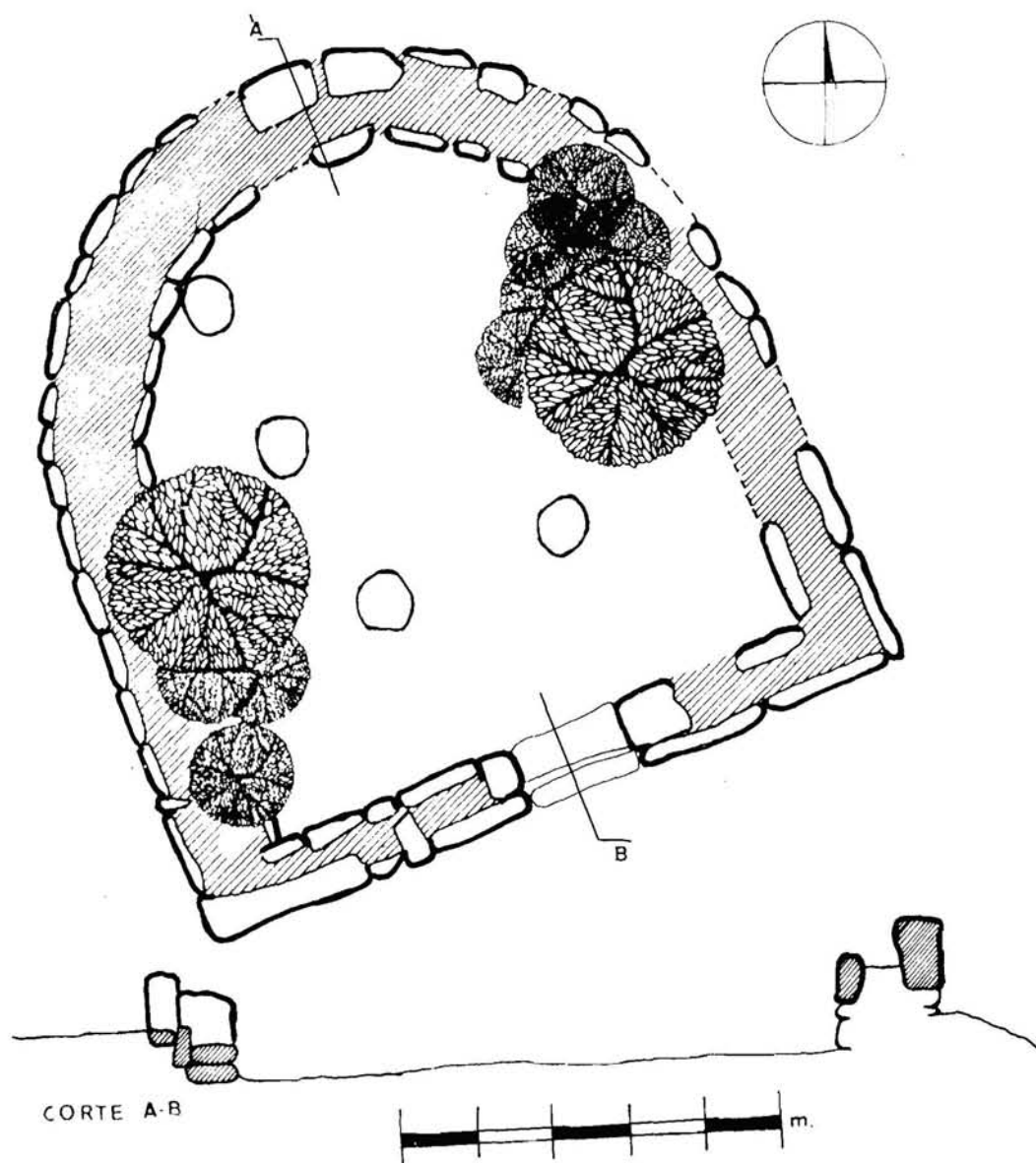

Fig. 1.- El santuario de Son Mari (según Mascaró, publicado por Rosselló).

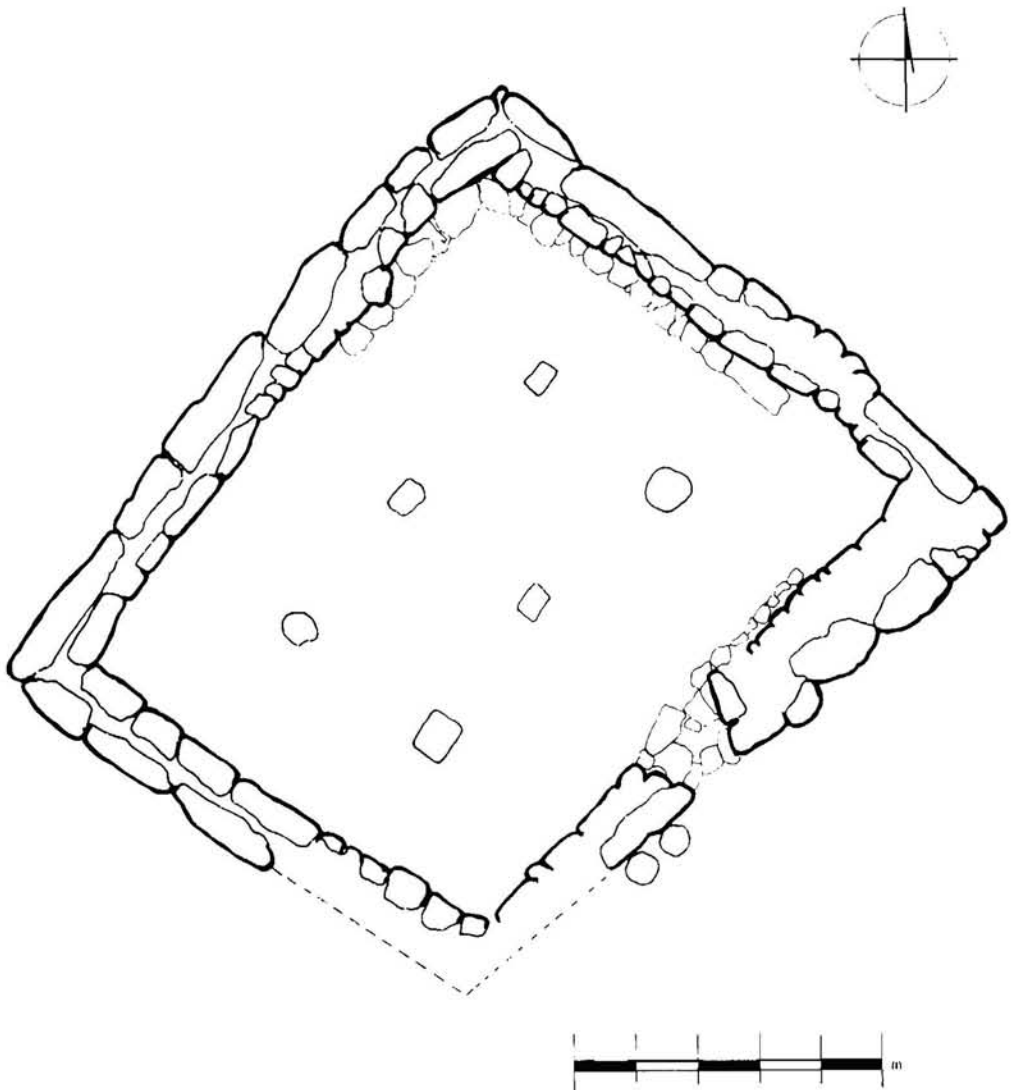

Fig. 2.- El santuario de Son Oms (según Rosselló, con topografía de Plantalamor).

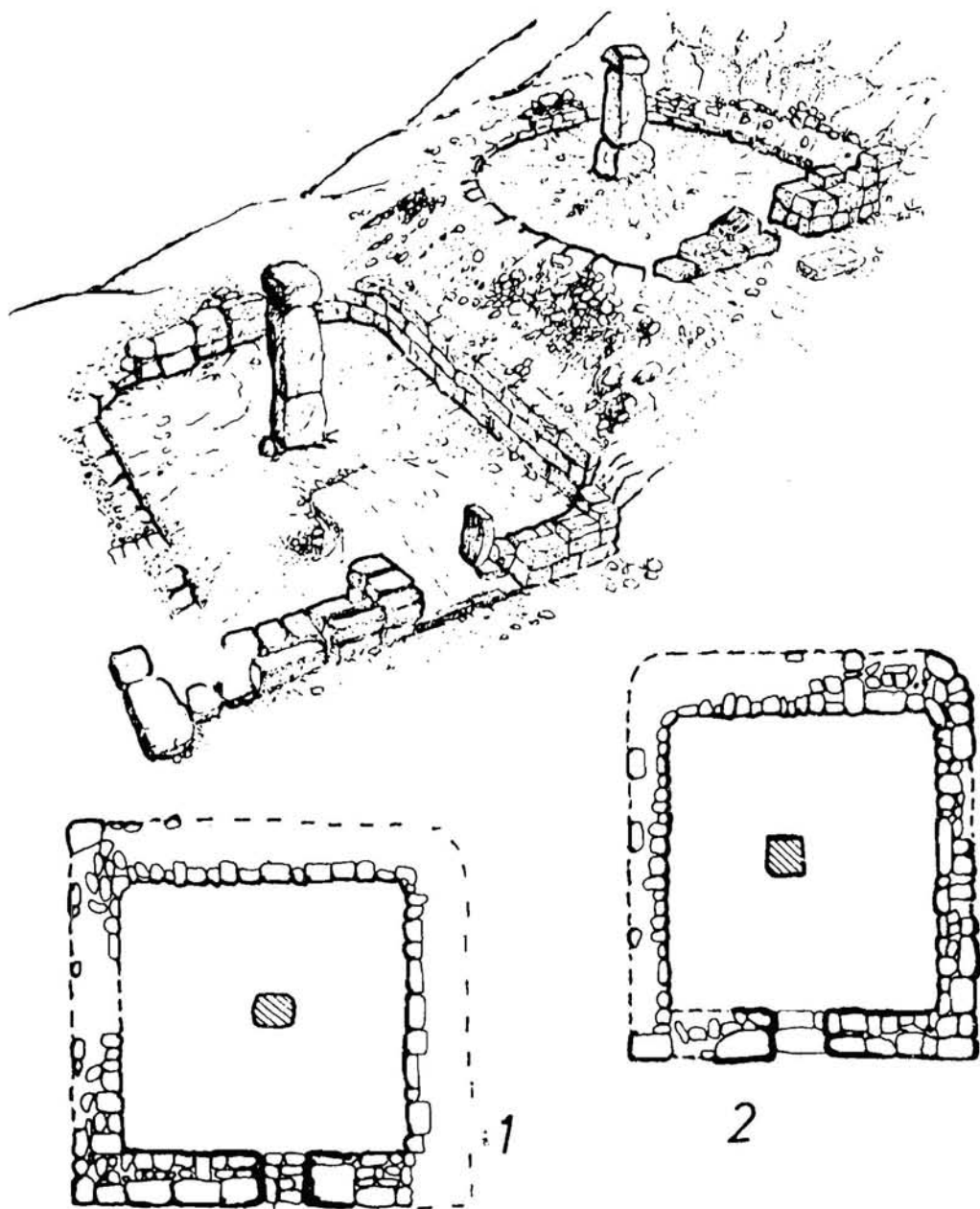

Fig. 3.- Los santuarios 1 y 2 de Almallutx (según Fdez.-Miranda y Ensenyat).

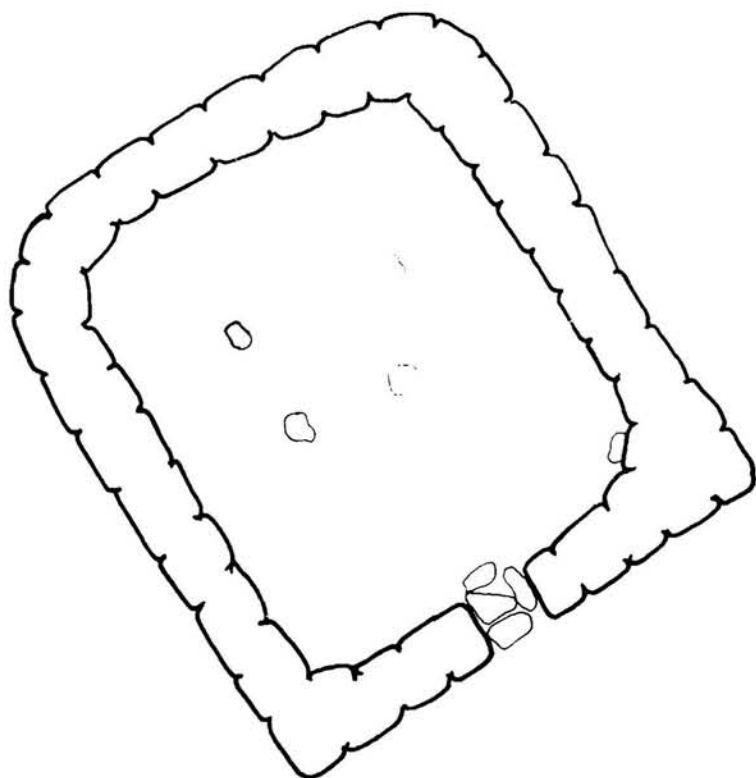
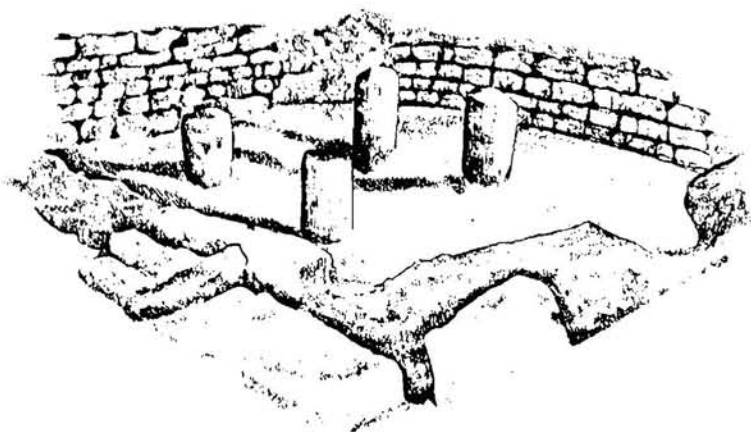

Fig. 4.- Santuario de Ses Antigors (según Colominas y dib. de Cerdá sobre foto de Colominas).

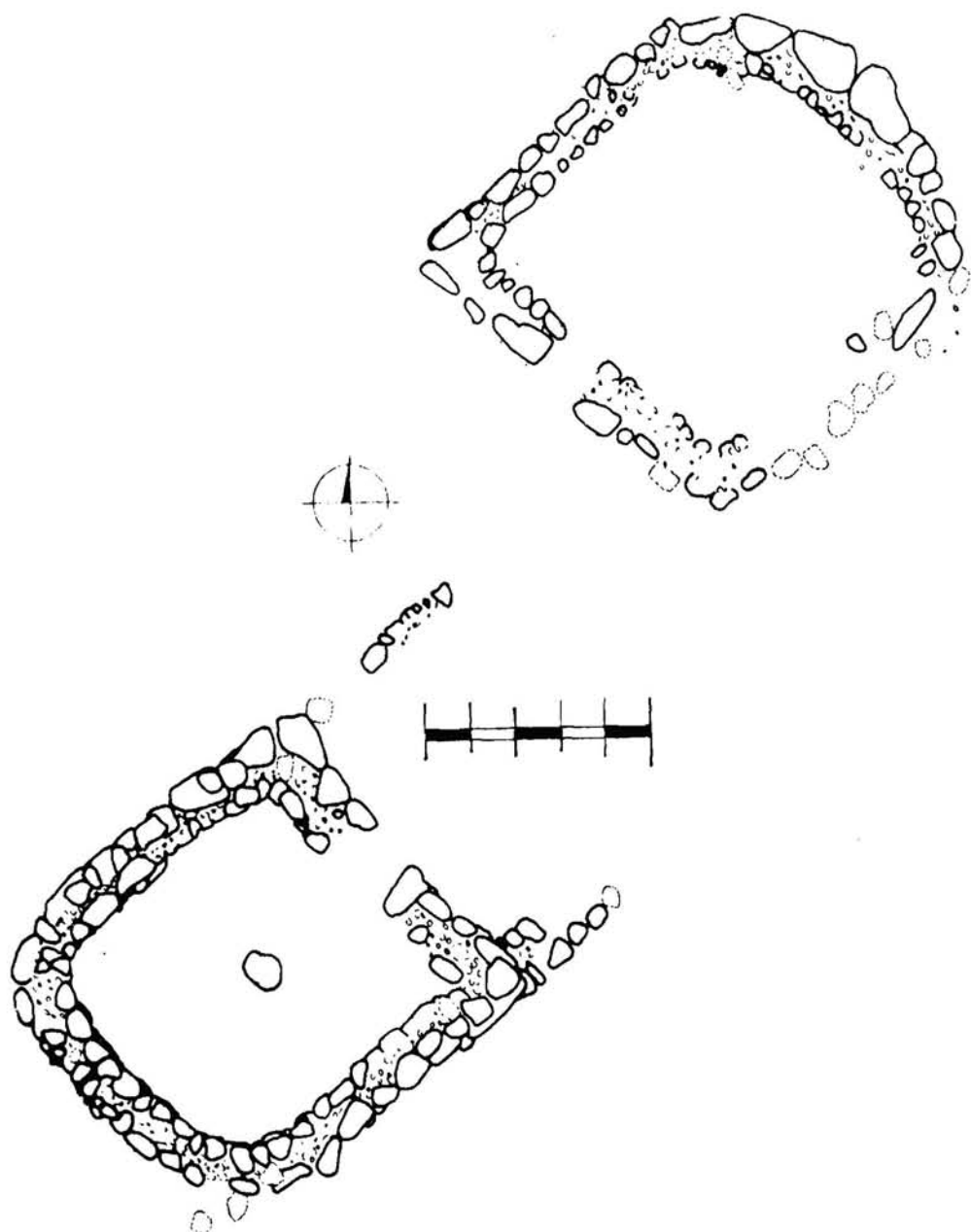

Fig. 5.- Los santuarios de S'Illot (según Frey y Rosselló).

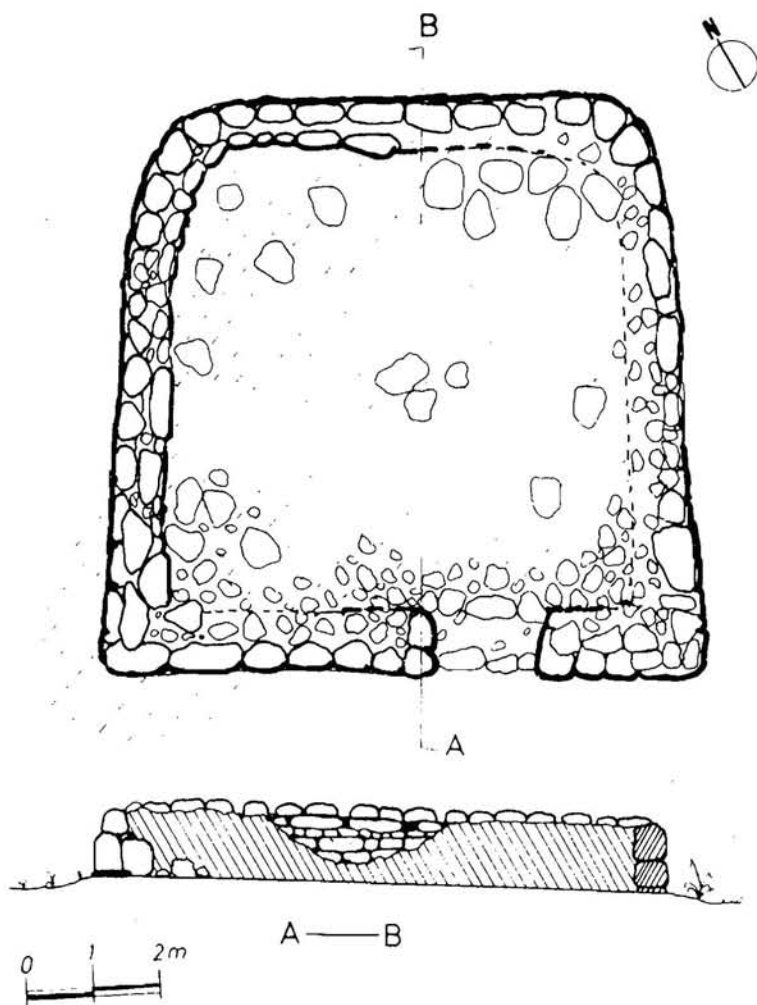

Fig. 6.- Posible santuario de Es Fornets de Santa Ponça (según Guerrero).



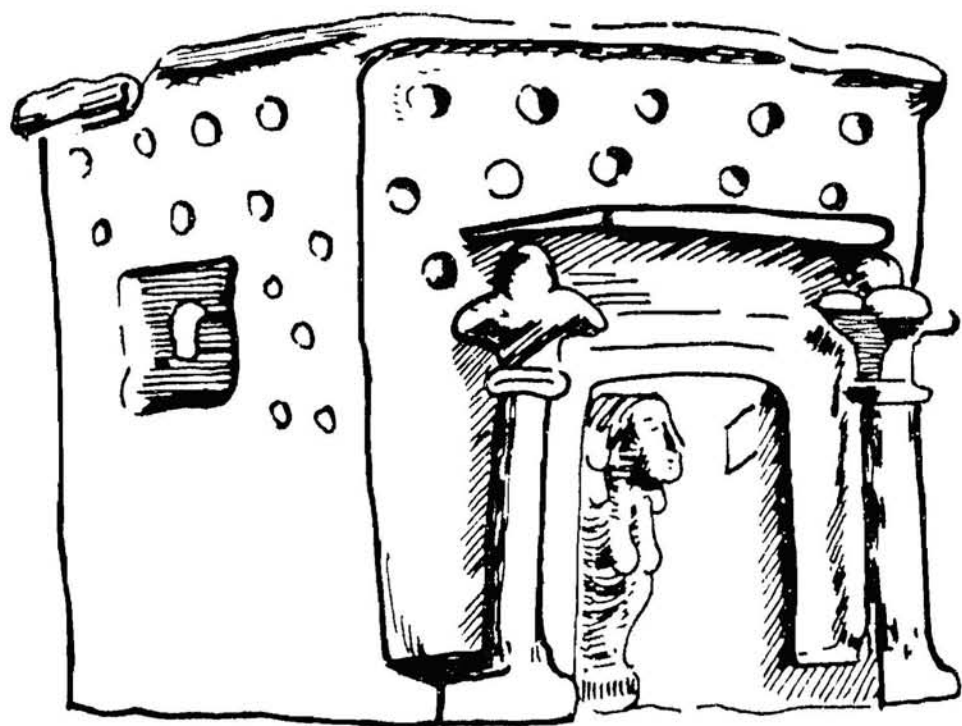

Fig. 7.- Templete de Terracota de Idalion (Chipre) conservado en el Museo del Louvre.

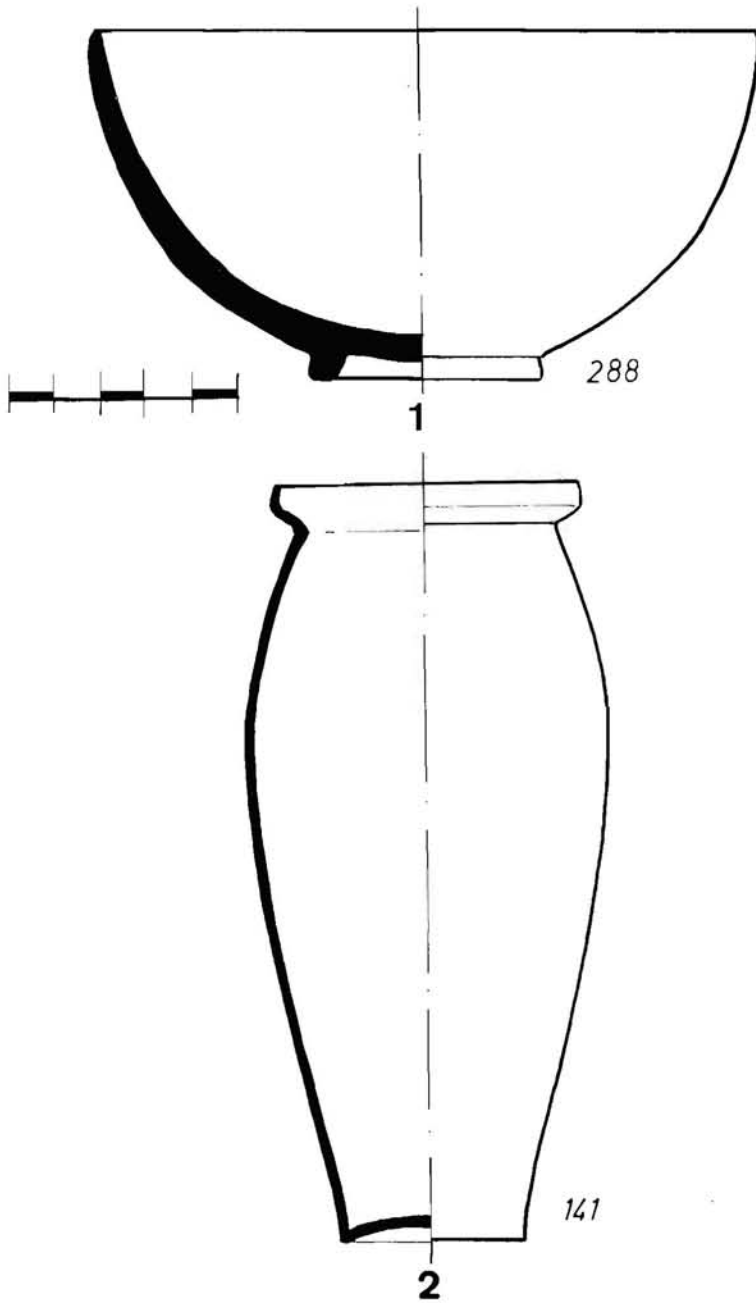

Fig. 8.- Cerámica campaniense "A" (1) y cubilete de paredes finas (2).

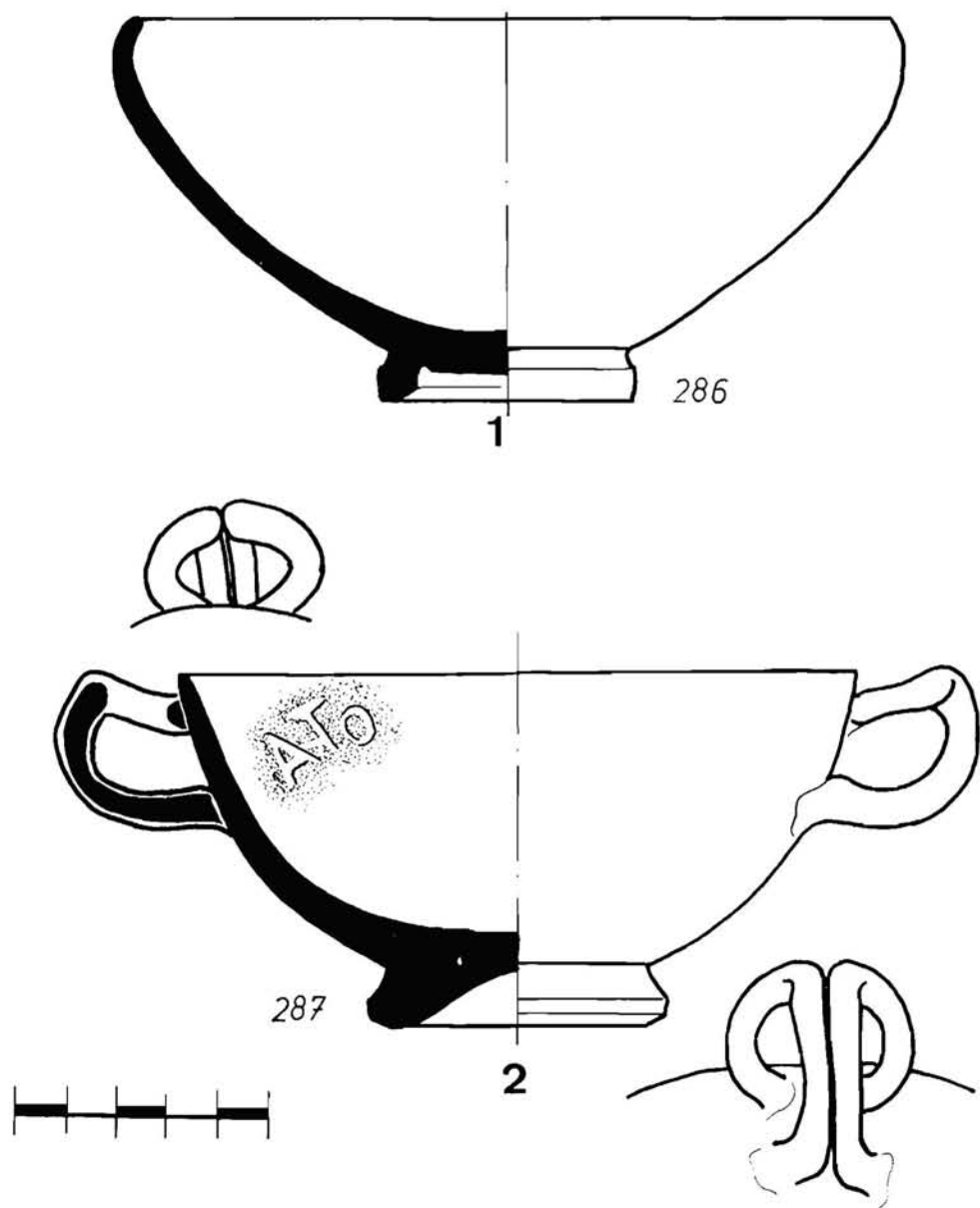

Fig. 9.- Cerámica pseudocampaniense ebusitana.

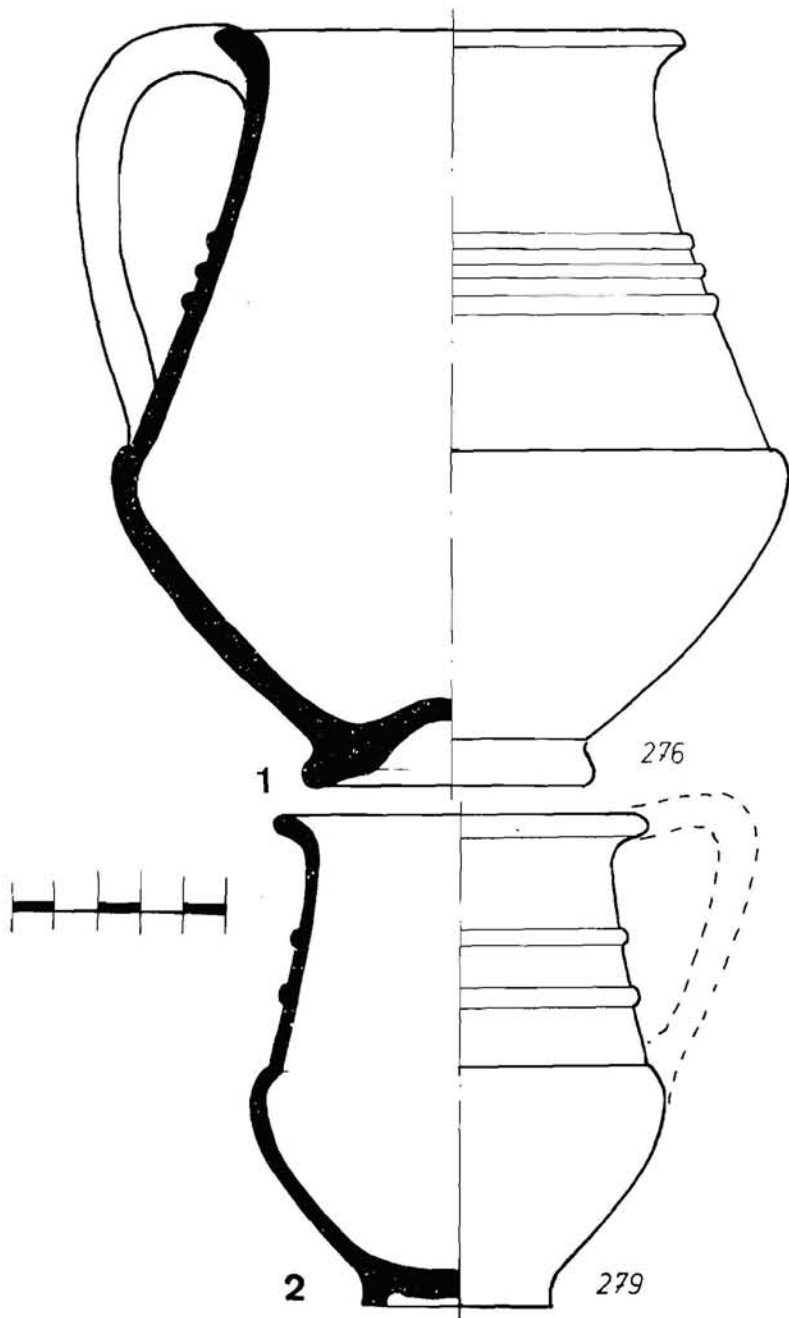

Fig. 10.- Jarritas ampuritanas.

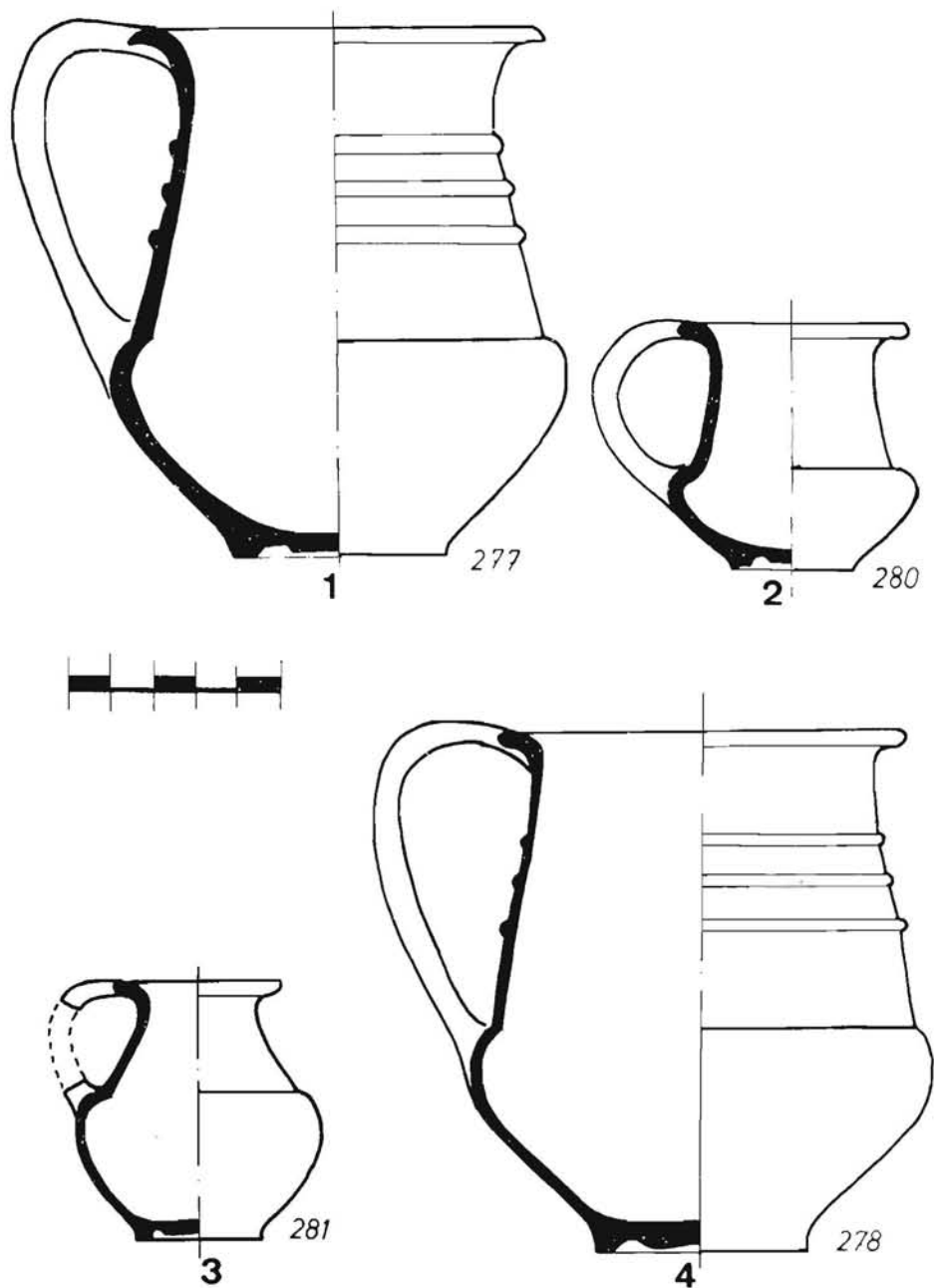

Fig. 11.- Jarritas ampuritanas.

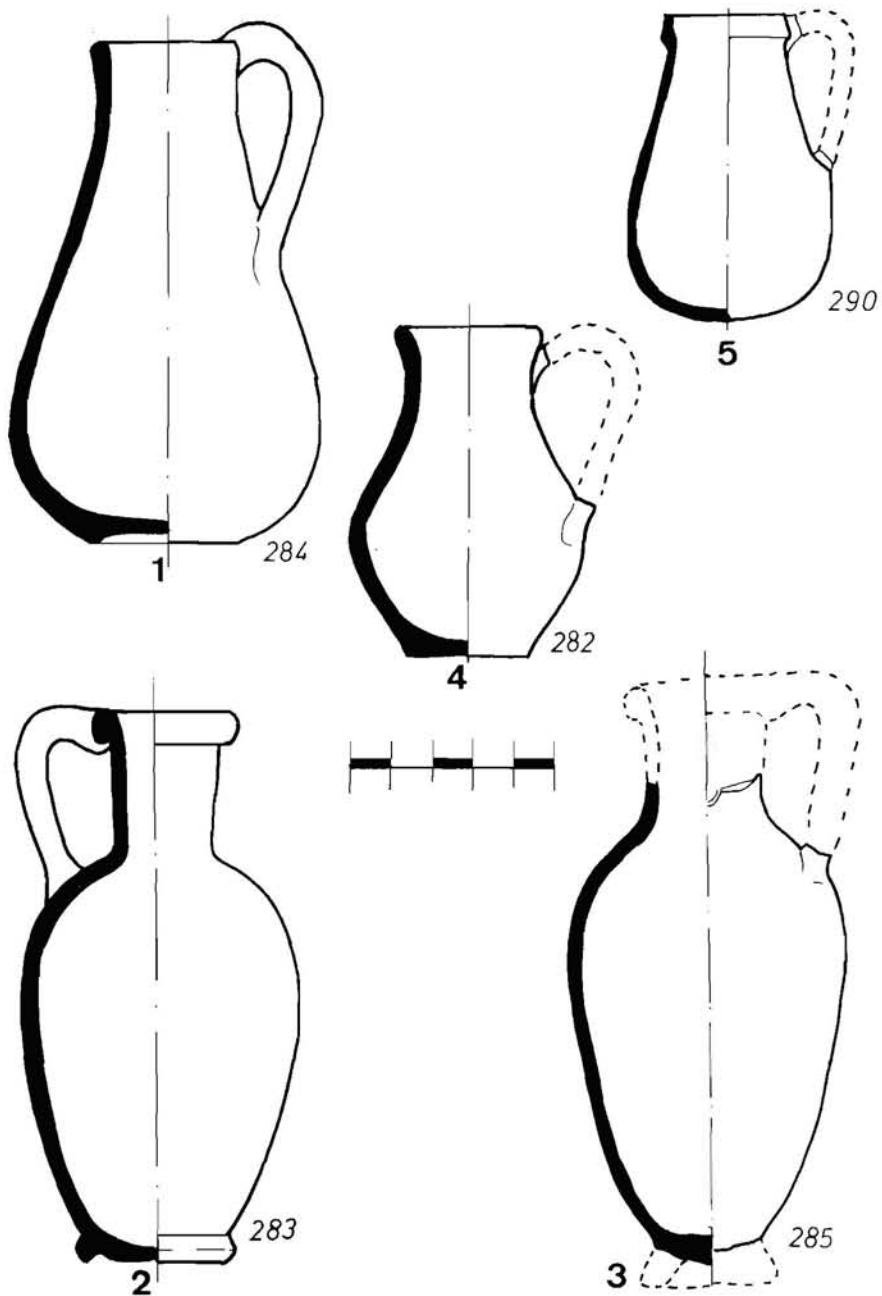

Fig. 12.- Olpes púnicos.

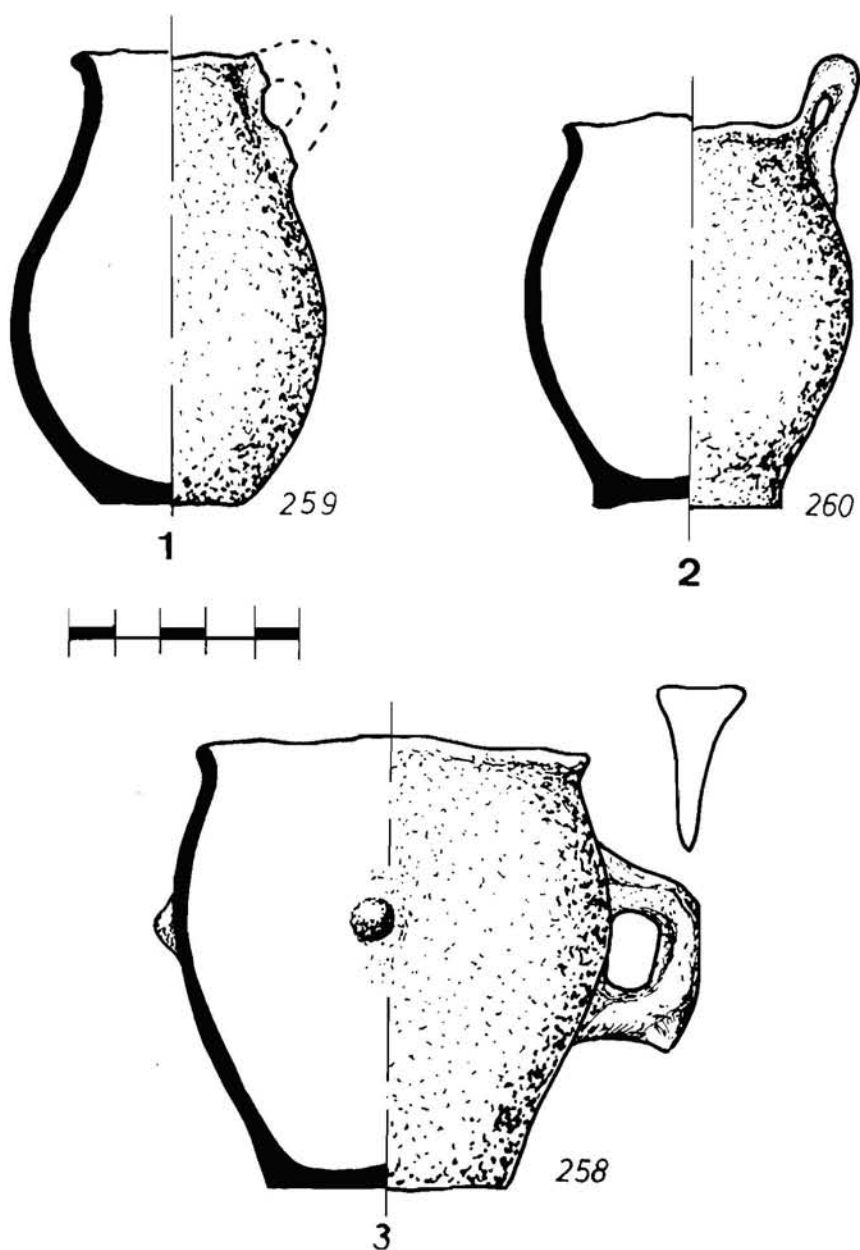

Fig. 13.- Olpes y cubiletes de cerámica talayótica.

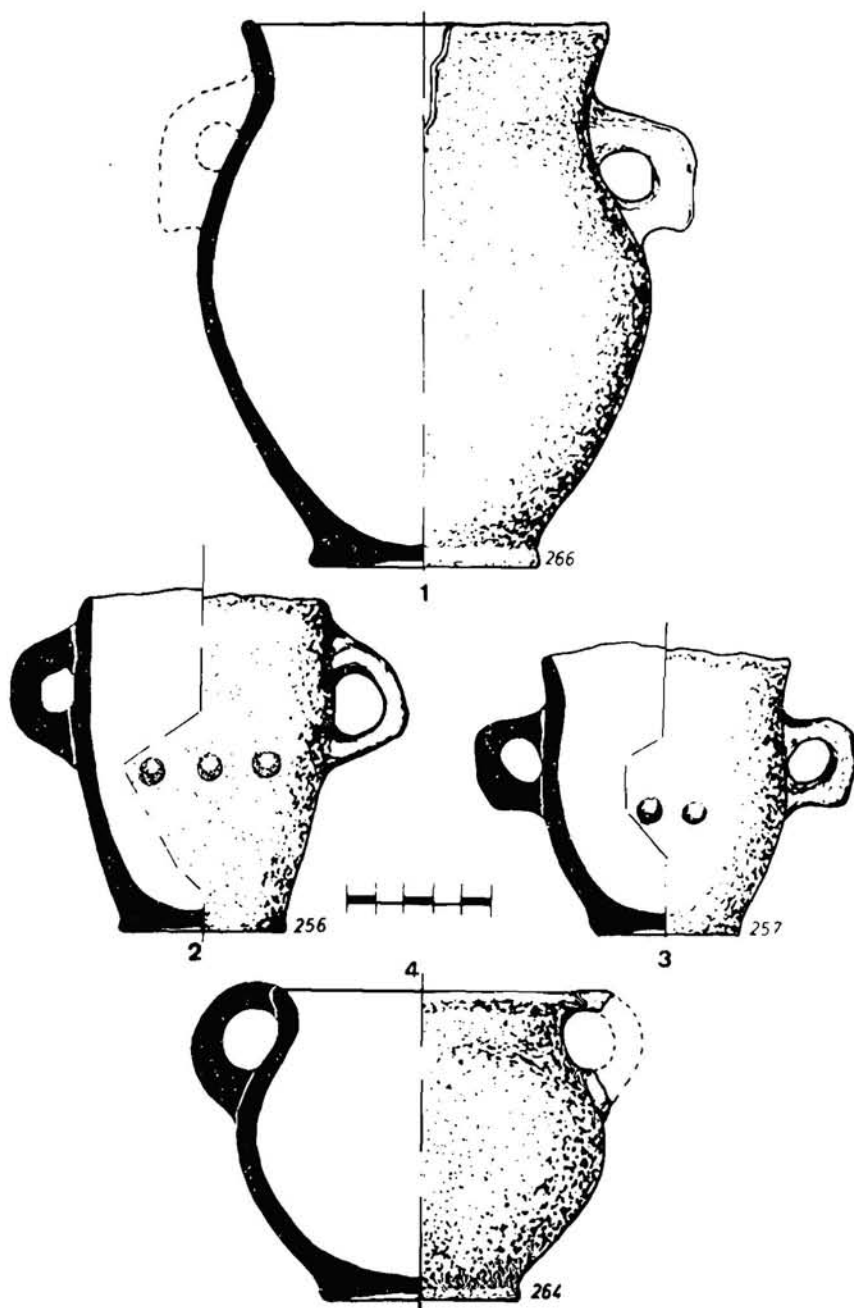

Fig. 14.- Ollas globulares.



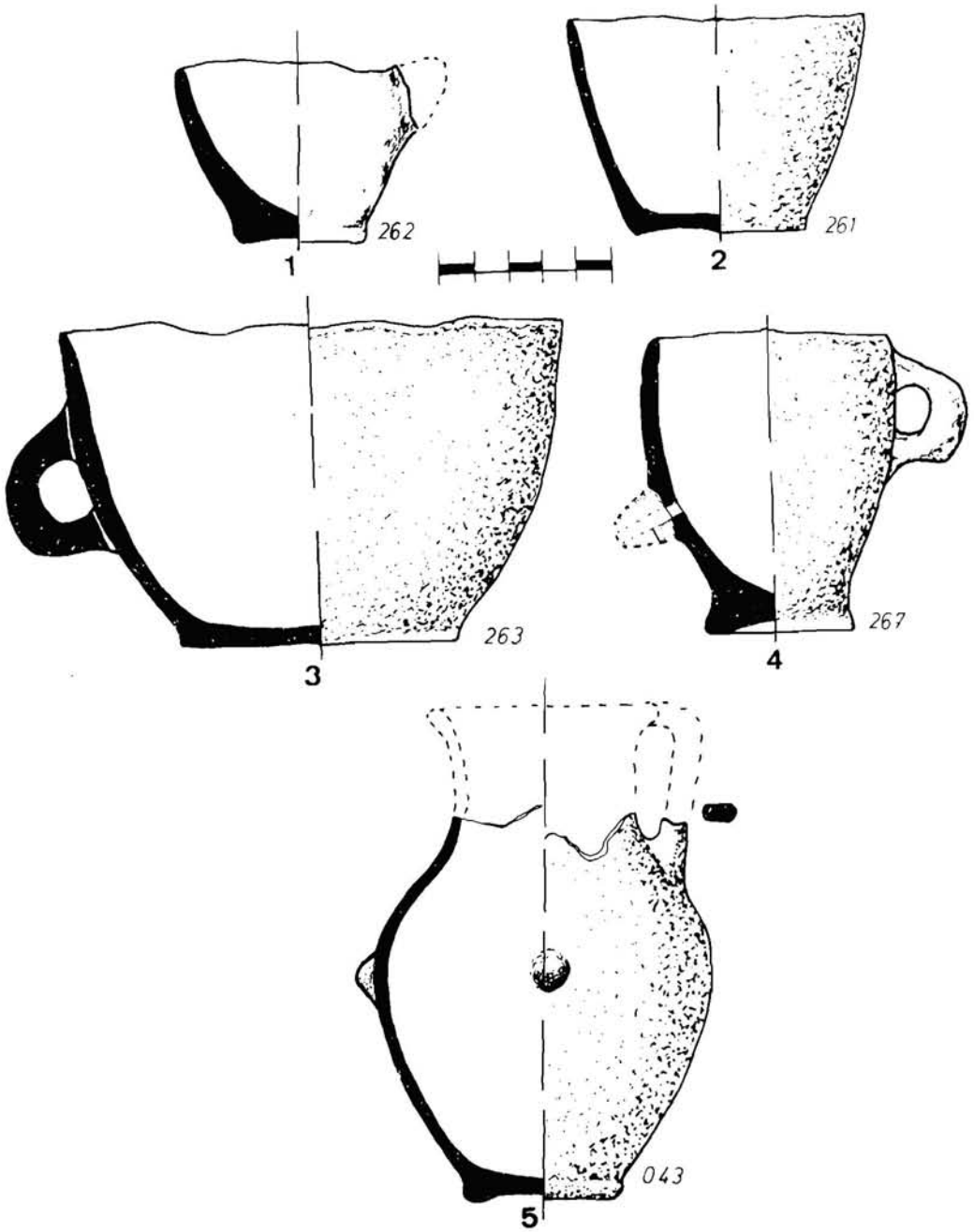

Fig. 15.- Vasos troncocónicos (1-3), biberón (4), olpe (5).

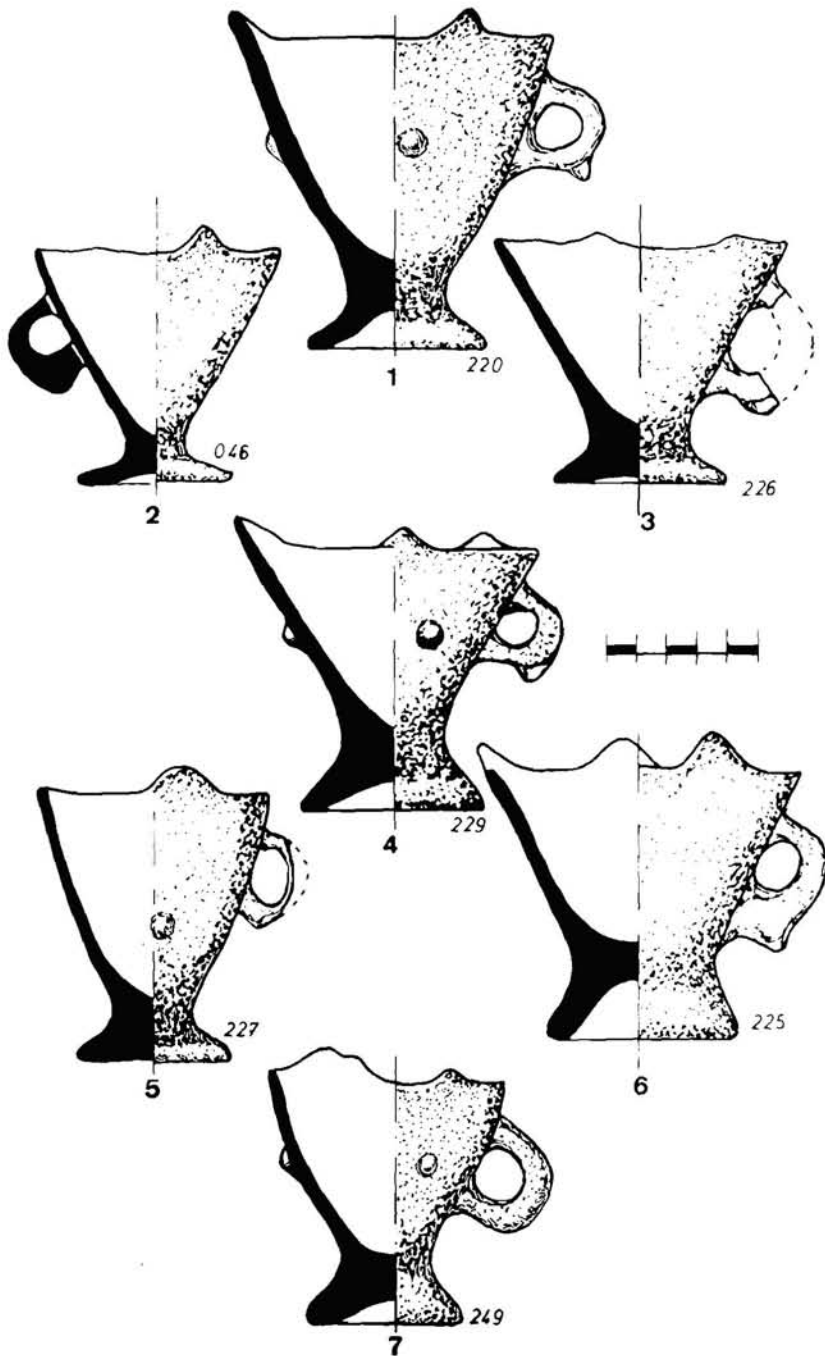

Fig. 16.- Copas crestadas.

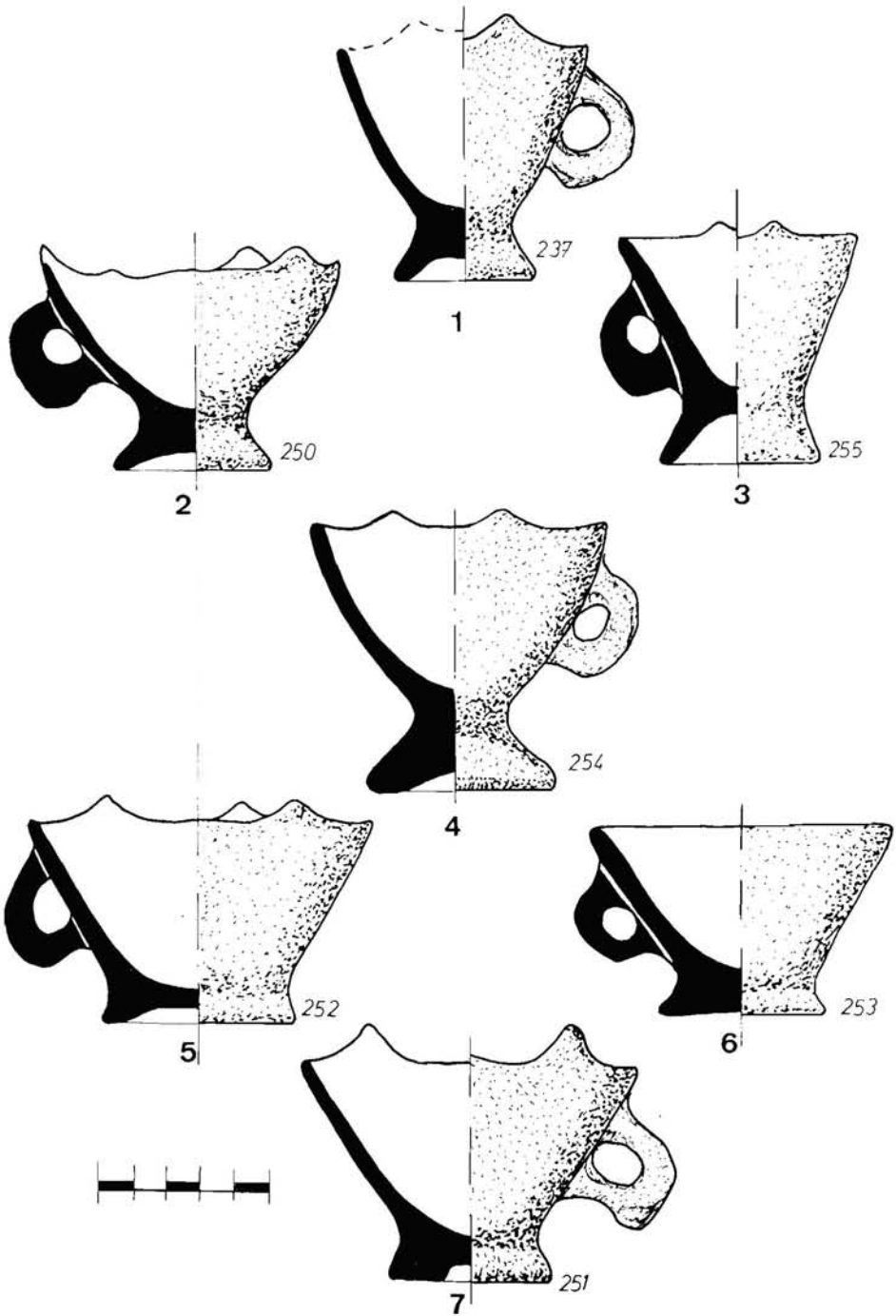

Fig. 17.- Copas crestadas.

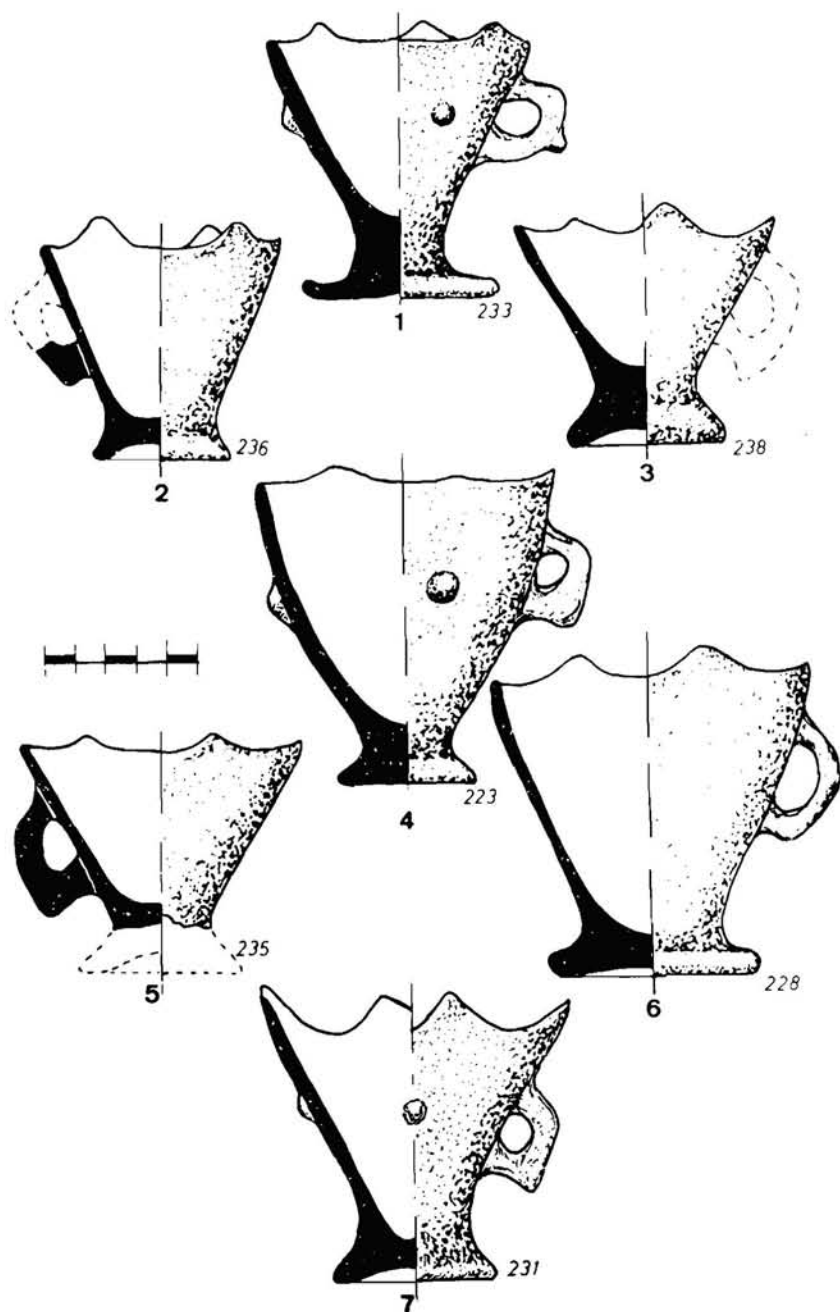

Fig. 18.- Copas crestadas.

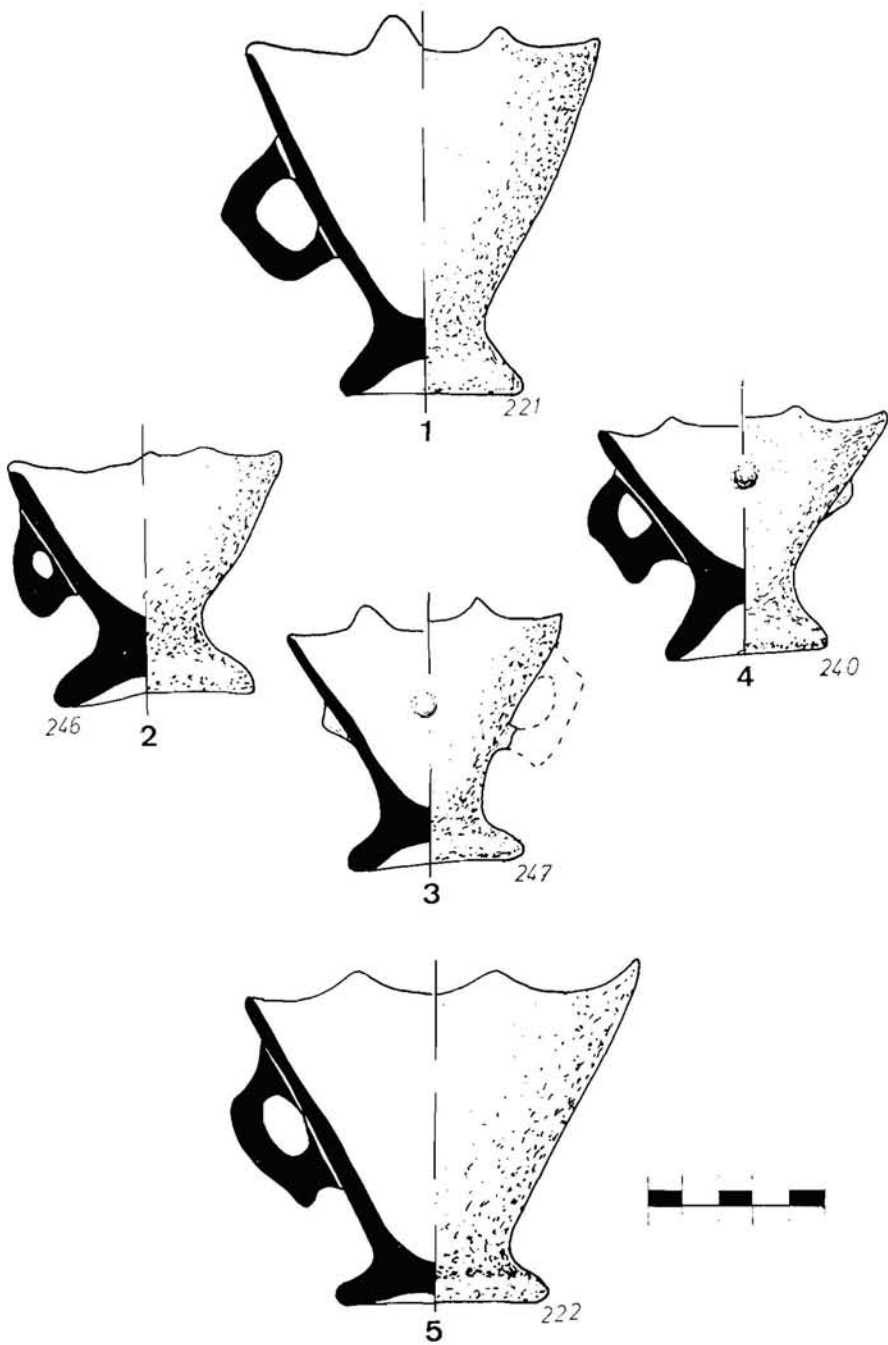

Fig. 19.- Copas crestadas.

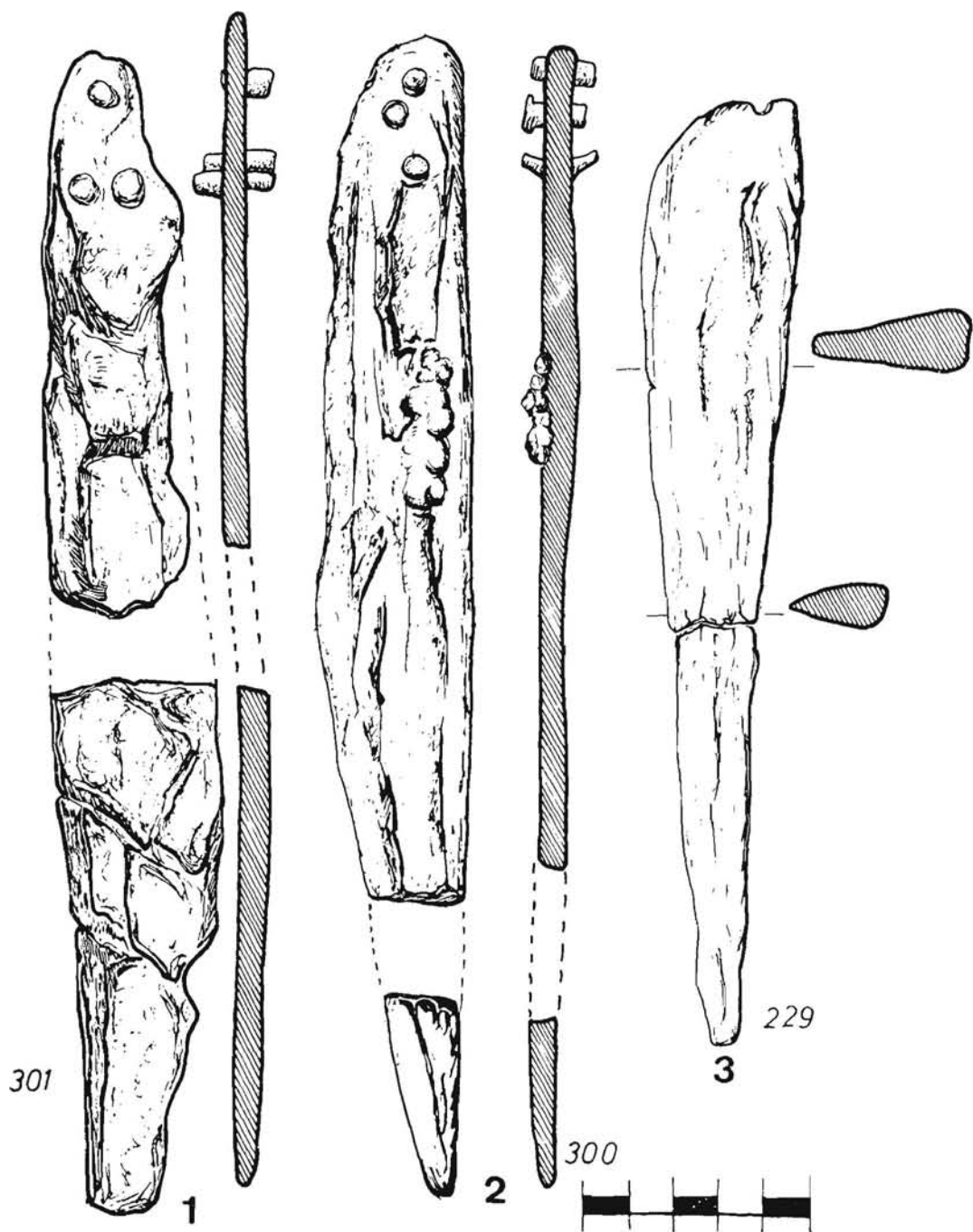

Fig. 20.- Cuchillos de hierro.



Dos aspectos del yacimiento antes de la limpieza de 1975.



Paramento externo y detalle del mismo.





Dos aspectos de la cámara tras la limpieza realizada en 1975.



Detalles del portal de entrada desde el interior y uno de los paramentos internos.



Angulo interior (arriba). Restos de ofrendas animales aparecidas durante la limpieza de 1975 (abajo).

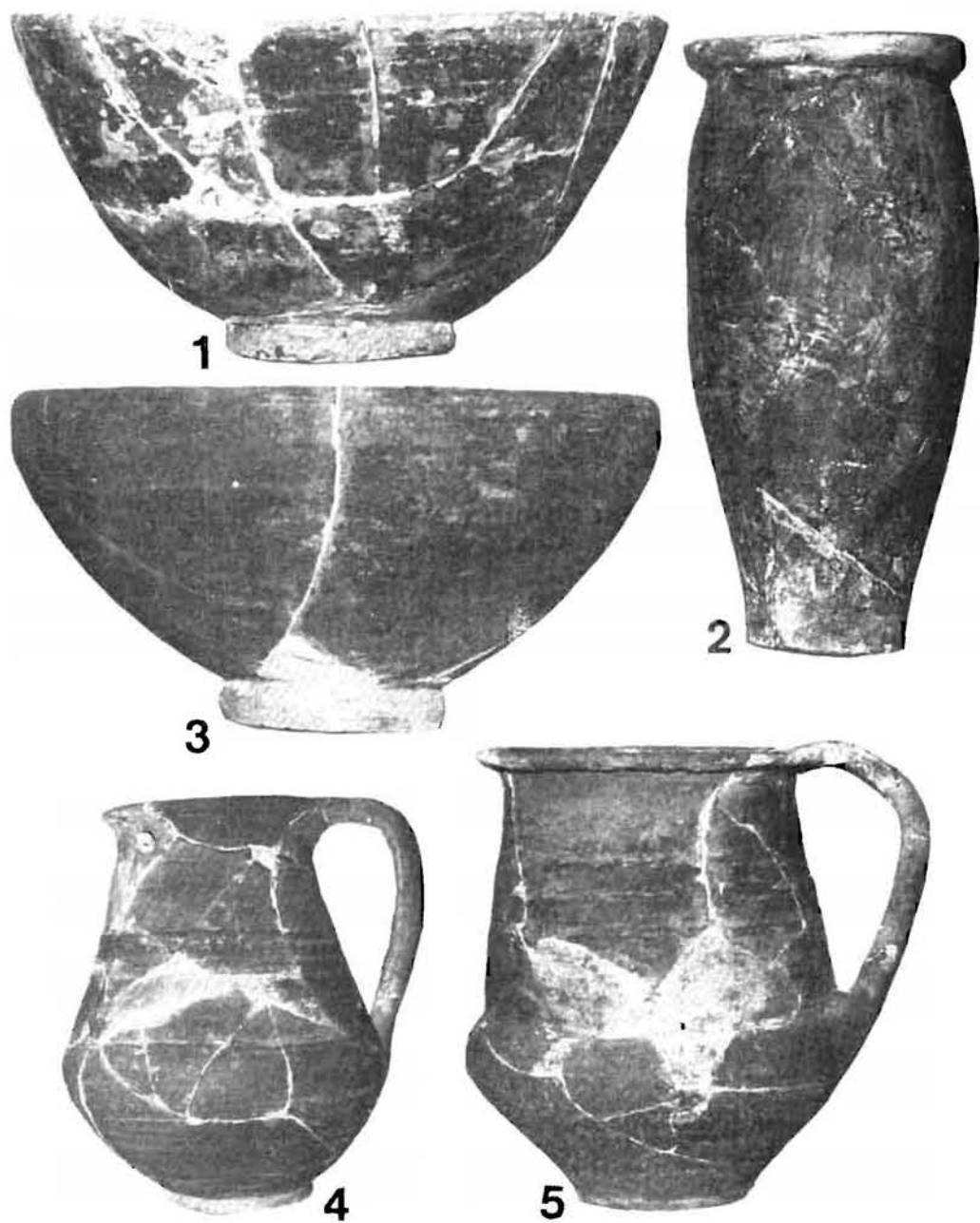

Cerámicas a torno: 1) Campaniense A. 2) Cubilete de paredes finas. 3) Campaniense ebusitana. 4-5) Jarritas ampuritanas.

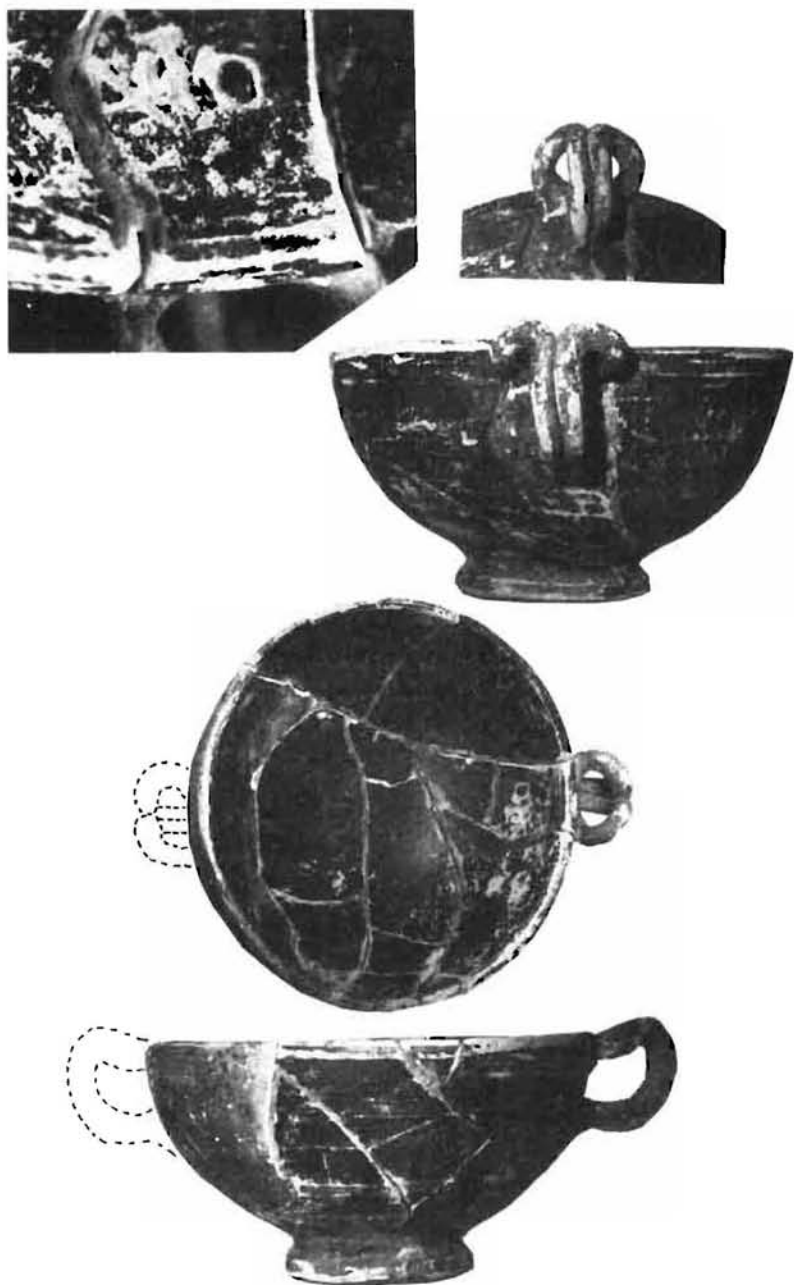

Forma ebusitana (Mont. 127) con grafito - A T O -.



Olpes ebusitanos (1-4) y olpes indígenas imitando formas púnicas (5-6)

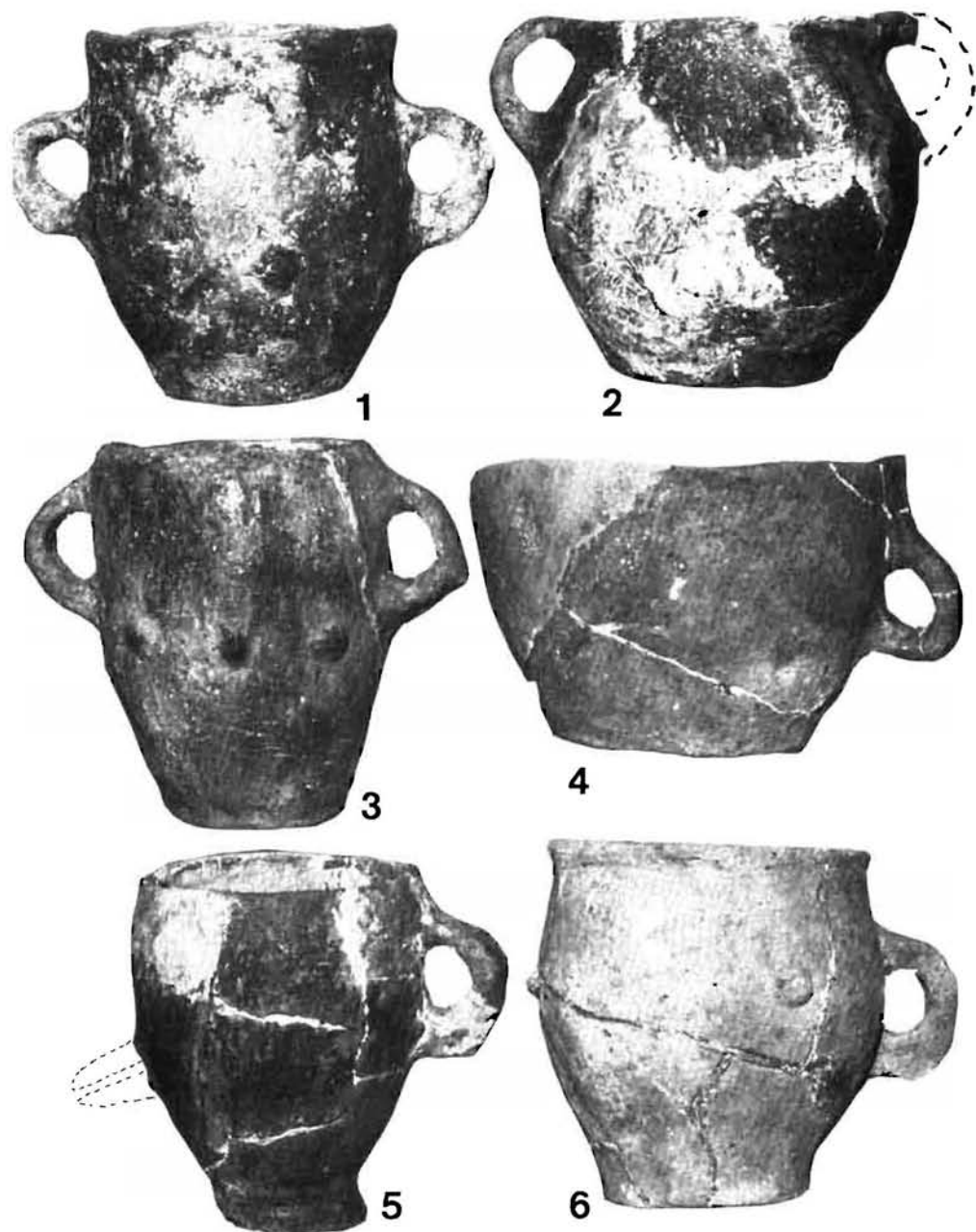

Diferentes vasijas del ajuar litúrgico talayóticas.



Copas crestadas



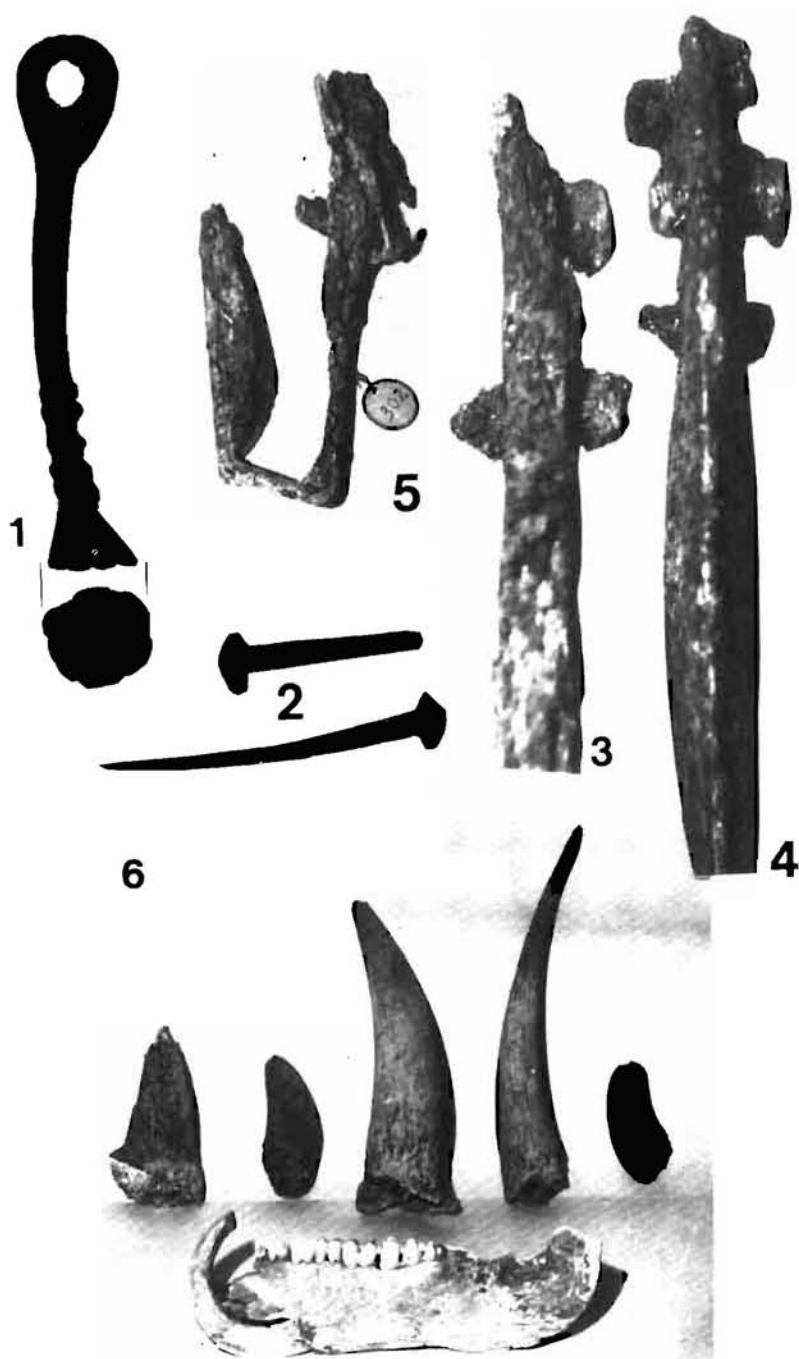

Metal: colgante (1); clavos de bronce (2); laña de plomo (5); cuchillos de hierro (3-4); restos de ofrendas animales (6).

mica "colocados como ofrendas" así como gran cantidad de huesos de animales correspondientes a mandíbulas de cerdo machos y cuernos de cápridos.<sup>37</sup> El ajuar y las ofrendas identifican claramente un ambiente cultural pese al calificativo de "habitación" que su excavador le dió.<sup>38</sup>

Por último entre los santuarios de planta similar al de Son Marí, aunque carecen de ábside, hay que señalar las construcciones 1 y 2 del poblado de Almallutx.<sup>39</sup> El interés de estos santuarios, últimos de los publicados hasta el presente, merecen un comentario algo más extenso. Su función como santuario queda aclarada a partir de la naturaleza de los hallazgos.<sup>40</sup> La construcción o santuario N.º 1, proporcionó una serie de vasitos indígenas que contenían huesos de animales troceados y cuernos, a juicio de los investigadores que lo excavaron, aparecieron muchos de ellos cubiertos con tapaderas o piedras planas; la misma circunstancia se repite en el santuario N.º 2.<sup>41</sup> Más difícil de valorar se presenta el hallazgo de dos inhumaciones de adultos en el santuario N.º 1, así como una vasija que contenía una mandíbula infantil.<sup>42</sup> Por lo que respecta a los enterramientos de adultos, cabe preguntarse hasta que punto no se trata de intrusiones en un ambiente más antiguo, efecto que respecta a los enterramientos de adultos cabe preguntarse hasta tuadas cuando los edificios perdieron su función primitiva de santuario, es cierto que aparecieron en contacto con la roca base pero esta circunstancia es explicable por la escasa potencia del depósito arqueológico. La falta de ajuar claramente relacionada con las inhumaciones complica la solución, sin embargo conviene recordar que en esta misma construcción aparecieron bastantes restos de cerámica medieval, que si bien no estamos seguros de poder relacionar con los enterramientos indica claramente que el lugar sufrió una importante frecuentación en épocas históricas lejanas a la protohistoria del lugar.<sup>43</sup> La mandíbula infantil, si como se dice apareció en el interior de una vasija talayótica,<sup>44</sup> habría desde luego que relacionarla con un acto intencional enmarcado en los cultos celebrados en el recinto sacro. Si bien los sacrificios rituales infantiles no están satisfactoriamente documentados en la cultura tala-

<sup>37</sup> COLOMINAS, J.: ob. cit. nota anterior.

<sup>38</sup> Idem.

<sup>39</sup> FERNÁNDEZ-MIRANDA - ENSENYAT, C. - ENSENYAT, B.: *El poblado de Almallutx*, en E.A.F.—73, Madrid 1971. Existía un tercer santuario de iguales características que los anteriores, cubierto ahora por las aguas del Gorg Blau (véase ENSENYAT, B.: *Historia Primitiva de Mallorca*, p. 350, en *Historia de Mallorca* coordinada por Mascaró Pasarius).

<sup>40</sup> Idem.

<sup>41</sup> Idem.

<sup>42</sup> Idem.

<sup>43</sup> ZOZAYA, J. - FERNÁNDEZ-MIRANDA - MOURE, A.: *El yacimiento medieval de Almallutx*, en N.A.H., *Arqueología-1*, Madrid 1972.

<sup>44</sup> Idem nota 39.

yótica, su existencia entra dentro de lo posible y la hemos comenzado a sospechar a partir del yacimiento de Son Oms,<sup>45</sup> es en todo caso un hecho, sino habitual, si frecuente en las poblaciones protohistóricas continentales muy influenciadas por la colonización semita.<sup>46</sup>

La "construcción A" del poblado de Son Oms es, por último, otro recinto indígena cuya función de santuario queda fuera de toda duda,<sup>47</sup> aunque arquitectónicamente difiere de forma sustancial con el de Son Marí, su planta rectangular irregular es hasta el presente, junto a la de Son Corró (Costitx), únicas entre los santuarios talayóticos identificados como tales que conocemos, también resulta excepcional la localización del portal en uno de sus lados mayores; tiene, sin embargo, en común con Son Marí el empleo de ortostatos en el paramento externo.

Pensamos que tanto Son Marí como el resto de santuarios citados pudieron constituir recintos a cielo abierto. El santuario a cielo descubierto es frecuente y común en ambientes culturales semitas y está formado por un recinto, un altar y uno o varios betilos (piedras sagradas),<sup>48</sup> frecuentemente están asociados a la presencia de fuentes, estanques y el "bosque sagrado", que quedará simplificado y representado en un sólo árbol plantado en el recinto sagrado. En relación con este tema es frecuente la aparición de estelas con representaciones de árboles alusivos al "bosque sagrado".<sup>49</sup>

Es necesario interrogarse por la funcionalidad de los tambores de "columnas" que con frecuencia y en gran número aparecen en los santuarios talayóticos. Parece difícil pensar que solventen una necesidad arquitectónica, su gran número, hasta trece en Son Corró, dentro de un recinto relativamente pequeño y a veces su caprichosa disposición en el interior parecen eliminar la posibilidad de un sostén para la cubierta. Tal vez posean una funcionalidad ritual que no podemos precisar con nitidez, pero cuyo valor litúrgico es indudable en los recintos sagrados semitas, en algún caso pueden incluso constituir una abstracción del "bosque sagrado". Sabemos que en Egipto las fiestas de primavera, relacionadas con los cultos agrarios, culminaban con la erección de la columna sagrada llamada "Djed". Columnas similares al "djed" egipcio han sido documentadas en diferentes lugares del

45 ROSSELLÓ-BORDOY, G. - GUERRERO AYUSO, V. M.: *La necrópolis infantil de Cas Santamarier (Son Oms)*, en N.A.H.—15, p. 433-477, Madrid 1983.

46 GUERRERO AYUSO, V. M.: *En torno a los sacrificios humanos en la antigüedad*, en rev. Mainà-7, Palma 1983.

47 ROSSELLÓ-BORDOY, G. - CAMPS, J.: *Las excavaciones de Son Oms (Mallorca) 1969-1971*, en XII C.N.A., Jaén 1971, p. 302-304.

48 MOSCATI, S.: *Las antiguas civilizaciones semíticas*, Barcelona 1960, p. 117.

49 CINTAS, P.: *Manuel d'archéologie punique*, Paris 1976, vol. II, Lám. 72.

mundo fenicio y púnico<sup>50</sup> y en todo caso es sabido que diferentes y afamados santuarios fenicios, entre los que se encuentran el Herakleion gaditano poseían columnas con función ritual.<sup>51</sup> La idea del valor ritual de las columnas en los santuarios talayóticos se acrecienta ante los casos de Almallutx;<sup>52</sup> el hecho frecuente de que las ofrendas se acumulasen en torno a las columnas vuelve a incidir sobre la misma tesis. A nuestro juicio existen bastantes fundamentos para negarles una función arquitectónica, por el contrario nos inclinamos a considerarlos como un elemento de valor ritual y significado religioso.

Antes de terminar con este somero repaso de cuestiones relacionadas con la funcionalidad religiosa de estos recintos, nos gustaría recordar que en ningún caso el santuario constituiría el único lugar sagrado, antes al contrario, con seguridad, muchos ambientes como grutas,<sup>53</sup> islotes,<sup>54</sup> promontorios, montañas,<sup>55</sup> etc., existan o no sobre ellos construcciones con valor religioso, pueden haber sido asimilados y tenidas por lugares sagrados con alguna función mitológica. Algunas construcciones talayóticas de alta montaña que han sido valoradas frecuentemente como colinas fortificadas o recintos defensivos, podrían tener tal vez una función religiosa; en concreto pensamos en estos momentos en el vacimiento de Ses Rotes Llargues (Calviá), constituido por un recinto de reducido tamaño, de planta trapezoidal adosado a la roca y cuya

<sup>50</sup> Idem nota anterior, lám. 90, 10-11, procedentes de Dermech. En España tenemos un magnífico ejemplar, la denominada "ara púnica de Riotinto", ver BLÁZQUEZ, J. M.<sup>a</sup>: *Tartessos y los orígenes de la colonización fenicia en Occidente*, Salamanca 1975, Lám. 156, b.

<sup>51</sup> GARCÍA BELLIDO, A.: *Hercules Gaditanus*, en Arch. Esp. de Arq. 36, Madrid 1958; BLÁZQUEZ, J. M.<sup>a</sup> *El Herakleion gaditano. Un Templo semita en Occidente*, en Imagen y Mito, Madrid 1977. Sobre las columnas del Hercules Gaditanus, Philostratos las situa dentro del santuario y les da una altura de "más de un codo, semejante a la de los yunques". Portaban una enigmática inscripción, seguramente en caracteres fenicios antiguos (de GARCÍA BELLIDO: *Hercules Gaditanus*, ob. cit.). Nos preguntamos hasta que punto no podía tratarse, según la descripción de Philostrato, de ejemplares similares al "djed", o mal llamada "ara púnica de Riotinto", cuyas proporciones y forma recuerdan ciertamente la de un yunque.

<sup>52</sup> Idem nota 39, p. 110-111.

<sup>53</sup> El caso más próximo a nosotros lo tendríamos en la cueva natural de Es Cuiram de Ibiza (AUBET, M.<sup>a</sup> E.: *La cueva de Es Cuyeram (Ibiza)*, Barcelona 1969 y RAMÓN TORRES, J.: *Es Cuiram, 1907-1982: 75 años de investigación*, Ibiza 1982), pero el fenómeno es igualmente conocido en la cultura ibérica (LUCAS, M.<sup>a</sup> R.: *Santuarios y dioses de la Baja Epoca Ibérica*, Madrid 1979, p. 233 y sig. también LILLO, P.: *El poblamiento ibérico en Murcia*, Murcia 1981).

<sup>54</sup> La isla de Saltés, consagrada a Herakles (Melkart). Estrabon, III, 5, 5; o la isla de Juno, próxima a Gibraltar, posiblemente dedicada al culto de Astarté (Estrabon, III, 5, 3).

<sup>55</sup> Son de sobra conocidos los cerros intramuros de Cartago Nova dedicados a Saturno (Moloch), Aletes, Vulcano, Esculapio (Eschmun) y Mercurio (BELTRÁN, A.: *Topografía de Cartago Nova*, en A.E.Arq. 11, Madrid 1948 y *El plano arqueológico de Cartagena*, en A.E.Arq., 25, Madrid 1952.

entrada se abre sobre una cornisa rocosa de caída vertical y con vistas a las estribaciones de la cordillera de Tramontana,<sup>56</sup> es difícil pensar que tan exiguo espacio y con acceso tan peligroso pueda tratarse de una construcción dedicada a fines de defensa, tampoco como aprisco, menos si tenemos en cuenta la situación del portal. La falta de excavación de alguno de estos recintos montañosos complica su valoración cultural. Esta tradición de asimilar lugares naturales a funciones religiosas, es frecuente en la mitología antigua y sería raro que la cultura talayótica hubiese quedado al margen de esta influencia.<sup>57</sup> Por último recordemos que los lugares sagrados relacionados con recintos arquitectónicos, tampoco se limitan a la construcción específica que conocemos como santuario, al efecto es ilustrativo el caso de Son Favar adosado a un talaiot,<sup>58</sup> donde el culto a una divinidad bélica identificada con Reshef-Melkart proporcionó cuatro magníficas representaciones plásticas en bronce de este mito.

## EL CULTO.

No es posible al estudiar la problemática planteada por un santuario dejar de lado, por espinoso que resulte el tema, el culto al que suponemos estaba dedicado.

Hace años G. Rosselló-Bordoy planteaba, en una revisión general a la problemática prehistórica isleña, una posible trilogía cultural evidenciada en tres manifestaciones distintas:

a) Tauroatría, documentada a partir de Son Corró, Talapí, Son Mas, Capocorp-Vell, Can Peloni, Lluccamar y Cas Concos.

b) Culto a una divinidad guerrera manifiesta en el "Mars Balearicus".

c) Un culto a los antepasados, al que estarían dedicados los santuarios de Son Marí, Antigors y Son Oms.<sup>59</sup>

<sup>56</sup> GUERRERO, V. M.: ob. cit. en nota 35, fig. 68.

<sup>57</sup> Cuando estaban en redacción estas líneas hemos tenido ocasión de conocer el hallazgo de una ofrenda votiva talayótica realizada en una sima de Calviá; ver GUERRERO AYUSO, V. M.: *Hallazgo de una ofrenda votiva talayótica en el "Puig Gros de Bendinat"* (en prensa).

<sup>58</sup> AMORÓS, L. - GARCÍA BELLIDO, A.: *Los hallazgos arqueológicos de Son Favar*, en A.E.Arq. 66, Madrid 1947.

<sup>59</sup> ROSELLÓ BORDOY, G.: *La prehistoria de Mallorca*, en Mayurqa VII, Palma 1972.

Los años transcurridos desde el planteamiento de esta hipótesis y los nuevos elementos de juicio que hoy disponemos, permiten, a nuestro entender, una revisión global de "status quaestionis" en torno a la mitología talayótica.

Creemos que en los tres casos estamos ante manifestaciones distintas de un mismo trasfondo mitológico. En cualquier caso vemos poco probable un culto a los antepasados desligado de la presencia de necrópolis y celebrados en recintos invariablemente insertos en poblados. A este respecto sería necesario una profunda revisión de los ritos funerarios y de los lugares de enterramiento en el talayótico final. La configuración tripartita de algunas cuevas artificiales con antesala y dos cámaras sepulcrales con escaleras de acceso, como en los casos de Cova Montja o Son Taixaquet, parecen obedecer a una planificación inspirada en los santuarios canónicos semitas, recuérdese al efecto la similar configuración del santuario de Es Cuieram en Ibiza, que consta de un vestíbulo con arreglos arquitectónicos, una primera cámara y el recinto interno o "sancta sanctorum" natural.<sup>60</sup> Cabe pensar, en el caso de estas cuevas mallorquinas, que además de necrópolis constituyesen recintos sagrados en los que se venerase la memoria de los antepasados, tal vez ritos relacionados con la heroización de algunos difuntos notables, lo que obligaría "grosso modo" ajustar la planta de la cueva a las necesidades comunes a un lugar de enterramiento y cultos funerarios. La aparición en algunas necrópolis de determinados objetos de marcado carácter ritual, además de los propios funerarios, parece confirmar esta doble funcionalidad de algunas de ellas como lugares mixtos de culto y enterramiento; es muy ilustrativo en este sentido el vacimiento denominado "Avenç de Sa Punta" en Pollensa,<sup>61</sup> en donde aparecieron junto con las inhumaciones una serie de toros de madera, uno de los cuales de cuerpo entero con un interesante sistema de ensamblaje entre las diferentes partes del cuerpo,<sup>62</sup> desgraciadamente los hallazgos se produjeron al margen de cualquier control arqueológico, perdiéndose para la ciencia datos que habrían sido de crucial importancia. El mismo fenómeno se produce en Son Cresta,<sup>63</sup> que también proporcionó el hallazgo de varios toros y astas de bronce, junto con una serie de objetos rituales, entre los que destacan las palomas sobre vástagos de bronce.

<sup>60</sup> RAMÓN TORRES, J.: *Es Cuieram...*, ob. cit. en nota 53.

<sup>61</sup> ENCINAS, J. A.: *Note on the exploration of the Avenç de La Punta, Majorca*, en *Trans. British Cave Research Assoc., Univ. of Bristol*, vol. 1, 2, p. 127-130, Inland 1974. y *Pollença, semblança d'un poble*, Palma 1981, fig. 115.

<sup>62</sup> ENCINAS, J. A.: *Els Bous de la Punta*, en *Espeleoleg. E.R.E., Centre Excursionista de Catalunya*, Barcelona 1975; y *Pollença...*, fig. 112.

<sup>63</sup> ENSENYAT, C.: ob. cit. en nota 26.

Hoy sabemos que la colonización púnica de la isla fue un hecho y en consecuencia es lícito pensar que al panteón indígena se incorporasen creencias propias del pueblo colonizador, sin eliminar por ello de raíz el sustrato mitológico indígena común a todos los pueblos agrarios. En efecto, en los momentos que analizamos el problema, —siglo IV al I a. C.—, la incidencia de la aculturación indígena, provocada por la colonización púnica, sobre las creencias mitológicas anteriores, habría originado ya los lógicos procesos de sincretismo y reinterpretación de los cultos agrarios, entre los que cobra especial relevancia los relacionados con la fertilidad de la tierra. Para muchos autores es común a las culturas agrícolas la elaboración de un complejo simbolismo que relaciona la fertilidad de la tierra (“misterio de la vegetación”), con la fecundidad de la mujer, la sexualidad y los ciclos lunares. Esta “religión Cósmica” tiene como tema central “la renovación periódica del mundo”.<sup>64</sup> La epifanía de la fertilidad y la fecundidad quedan desde fechas muy tempranas asociadas bajo la representación plástica del toro, bucranios, cabezas de carnero, juntamente con figurillas de la Diosa Madre con sus órganos reproductores resaltados, en cuclillas, etc.<sup>65</sup>

A este sustrato mitológico indígena vendría a añadirse, al correr del tiempo, las nuevas creencias religiosas púnicas, que en principio no podían resultar contradictorias, hábida cuenta que estas, también en su formación había tenido un papel fundamental, concepciones semejantes de raíz mitológica agraria, de esta forma, los nuevos mitos como el de Baal asumiran los principios de la potencia, la fertilidad, la fuerza, la victoria en el combate, etc. Su culto se asocia frecuentemente a la iconografía del toro,<sup>66</sup> aunque sobre todo en época clásica aparezca representado bajo una figura varonil, tocado con la tiara cónica, en ocasiones sedente.<sup>67</sup> No dudamos que en origen la iconografía del toro en la mitología talayótica haya podido tener un arraigo anterior a la colo-

<sup>64</sup> ELIADE, M.: *Historia de las creencias religiosas*, vol. I, Madrid 1978, p. 56-57; también *El mito del eterno retorno*, Madrid 1982 (1.ª edic. 1968).

<sup>65</sup> En la cueva de Son Maimó apareció una minúscula figurita femenina en cuclillas que habría que relacionar con este tipo de representaciones (AMORÓS, L.: *La cueva...* ob cit., nota 27), su origen púnico parece confirmarlo otro ejemplar casi idéntico procedente de “hipogeo-14” del Puig des Molins, datado hacia fines del siglo V a. C. (FERNÁNDEZ, J. H.: *Un hipogeo intacto en la necrópolis del Puig dels Molins, Eivissa*, en Trab, del M. A. de Ibiza, n.º 6, Ibiza 1981).

<sup>66</sup> GRAY, J.: *Sacral Kingship in Ugarit*, en Ugaritica VI, Paris 1969. Según este autor, en el mito de Baal de Ugarit abundan los elementos arcáicos específicos de los cultos de la fecundidad, falos de piedra, Baal taumomorfo, máscaras de animales y cuernos portados por los sacerdotes, etc.

<sup>67</sup> FOUCHER, L.: *Les représentations de Baal Hammon*, en Carthage, vol. I, n.º 2, Paris 1968 p. 131 y sig.

nización púnica, pero en fechas posteriores (siglo IV al I a. C.) es difícil aceptar una perduración incólume de este mito agrario.<sup>68</sup>

La aportación cultural púnica al panteón mitológico talayótico queda sobradamente manifiesta en las esculturillas de bronce masculinas, en actitud amenazante, que tradicionalmente han venido denominándose Mars Baleáricus,<sup>69</sup> pero que a la luz de los nuevos estudios sobre el tema<sup>70</sup> estamos de acuerdo en identificarlas con un trasunto mitológico de origen sirio-cananeo conocido genéricamente como "Smiting-God", pero que en las fechas en que el patrón iconográfico se implanta entre la población talayótica ha asumido, en un largo proceso de sincretismo, los caracteres y atributos del Hadad sirio, de Baal-Hammon y Reshef-Melkart.<sup>71</sup>

La innovación arquitectónica que supone la aparición de estos santuarios en la cultura talayótica y el culto al que estarían dedicados, hay necesariamente que vincularla al complejo proceso de aculturación que las poblaciones indígenas talayóticas protagonizan como consecuencia de la colonización púnico-ebusitana, cristalizada en los asentamientos costeros que hasta el momento han podido documentarse.<sup>72</sup>

La aparición del santuario trae como consecuencia en la cultura material del hombre talayótico, nuevas necesidades que determinarán la creación de un ajuar cerámico específico destinado a los fines litúrgicos que le son propios y así todo un numeroso repertorio cerámico de pequeños vasos y sobre todo las copas crestadas, vendrán a incrementar la gama de formas cerámicas indígenas.

Creemos, tras el repaso de los ajuares rituales procedentes de diferentes santuarios y otros lugares sagrados, no específicamente santuarios, pero si vinculados a cultos de origen semita como el yacimiento de Son Favar, poder establecer un repertorio mínimo y común de formas cerámicas que se repite en todos ellos y que es lógico pensar nos indiquen una misma necesidad litúrgica:

---

<sup>68</sup> Según A. Blanco, "el aislamiento natural contribuyó a que se conservasen en estas islas (las Baleares), el igual que en Cerdeña, creencias y usos religiosos y funerarios del Mediterráneo preindoeuropeo" (*El toro Ibérico*, p. 187, en Homenaje a Cayetano de Mergelina, Murcia 1961-62).

<sup>69</sup> LLOMPART, G.: *Mars Balearicus*, en S.E.A.A., Valladolid 1960.

<sup>70</sup> ALMAGRO, M.: *Los orígenes de la toréutica ibérica*, en T.P. 36, Madrid 1979, p. 173-212 y *Un tipo de exvoto de bronce ibérico de origen orientalizante*, en T.P. 37, Madrid 1980.

<sup>71</sup> GUERRERO AYUSO, V. M.: *Una aportación al estudio de la mitología talayótica* (en prensa).

<sup>72</sup> GUERRERO AYUSO, V. M.: *Los asentamientos humanos sobre los islotes costeros de Mallorca*, en B.S.A.L. 38, Palma 1981.



- a) Vasos talayóticos de tipología variada y reducido tamaño.
- b) Copas crestadas.
- c) Uno o varios olpes Eb-13 y/o Eb-14.
- d) Jarritas tipo "gris ampuritano".
- e) Uno o varios cubiletes de paredes finas.
- f) Al menos dos vasos campanienses:
  - Una forma abierta sin asas (Lam. 31 - Morel 2574).
  - Una forma abierta con asas (Montaña-127 o equivalente).

Este repertorio mínimo de ajuar litúrgico aparece invariablemente vinculado a ofrendas de cuernos de cápridos y otros restos de ofrendas animales.

Si damos por sentado que los santuarios del tipo de Son Marí estaban destinados a cultos relacionados con los celebrados en yacimientos que han proporcionado esculturas del dios amenazante o protomos taurinos, cabe razonablemente interrogarse por el motivo de la sistemática ausencia de representaciones plásticas del culto en los casos de Ses Antigors, Almallutx y Son Marí. En otro lugar lo hemos expuesto con más detalle<sup>73</sup> pero nos parece imprescindible volver sobre el tema. Tenemos, en efecto, una serie de santuarios y lugares sagrados que han proporcionado muestras iconográficas que nos aclaran al menos parcialmente la naturaleza del culto en ellos celebrado, se trata de Son Favar, Son Carrió y Roca Rotja, en donde aparecen las esculturitas dedicadas a Reshef-Melkart. En el caso de Son Carrió la estatuilla apareció asociada a un asta de toro. El contexto arqueológico de los recintos con protomos taurinos está peor conocido<sup>74</sup> y no es posible establecer conjeturas al respecto, pero en los casos de Son Favar, Son Carrió y Roca Rotja, existen fundadas razones para pensar en una destrucción violenta de los recintos sagrados, el caso de Son Favar es desde luego bien patente,<sup>75</sup> los ajuares del momento final que acompañaban las estatuillas de bronce, en todos los casos citados, pueden fecharse con bastante precisión hacia el tercer cuarto del siglo II a. C.,<sup>76</sup> fechas que coinciden plenamente con la acción bélica de Quinto Cecilio Metelo para someter la isla al dominio de Roma. No parece muy aventurado suponer que estos yacimientos pudieron ser objeto de una acción de represalia por parte de las tropas romanas ante el enfrentamiento o resistencia parcial de algunos núcleos indígenas atrincherados en sus poblados.

<sup>73</sup> GUERRERO, V. M.: *idem* nota 71.

<sup>74</sup> FERRÁ, B.: *Hallazgos arqueológicos en Costig*, en B.S.A.L., Palma 1895.

<sup>75</sup> *Idem* nota 58.

<sup>76</sup> *Idem* nnota 71.

Otra serie de santuarios, entre los que se contaría Son Marí, Ses Antigors, Almallutx, y Son Oms pudieron sobrevivir a la conquista romana y serían abandonados transcurrido algún tiempo de forma pacífica, en algún, caso como Son Oms, sigue en uso como santuario hasta mediados de siglo I de la Era,<sup>77</sup> puede ser que dedicado a cultos nuevos impuestos por la administración romana. Ello explicaría que entre sus ajuares no figurasen ya las muestras iconográficas testigos de los cultos de origen semita en vigor antes de la conquista romana y cuando el proceso de romanización aún no había producido el sesgo en la tradición orientalizante que había imperado en las etapas anteriores de la protohistoria isleña.

Sin duda se hace necesario todavía atar muchos cabos sueltos, pero el fenómeno lo planteamos aquí con la esperanza de que futuras investigaciones aporten datos más seguros y que el azar, hallazgos casuales, rebuscas clandestinas o excavaciones inéditas no se ceban precisamente sobre este tipo de yacimientos, hasta ahora la "cenicienta" de la arqueología isleña.

#### ENCUADRE CRONOLÓGICO Y RECAPITULACIÓN FINAL.

El análisis realizado a partir del ajuar ritual cerámico, que se conserva en el Museo de Artá, nos documentaría el momento de abandono del santuario. Parece que éste puede situarse sin mayores discrepancias en el primer cuarto del siglo I a. C., es decir entre el 100 y el 75 a. C., el margen de oscilación de estas fechas no creemos que pueda superar los diez años por defecto o por exceso.

El problema no es tanto datar el momento de abandono o destrucción de estos recintos, que se presenta en todos los casos relativamente claro a partir del ajuar que conservamos, sino centrar el período cronológico de su construcción para lo que ya no tenemos datos tan precisos; ello representaría también, por vía indirecta, fechar la aceptación y el inicio de los cultos en ellos celebrados. Los ajuares de los yacimientos que hemos podido estudiar, Son Favar, Son Carrió, Roca Rotja y Son Marí, presentan una homogeneidad cronológica asombrosa, lo que nos confirma que estamos ante el ajuar en uso en el momento de destrucción o abandono del santuario. Un solo caso, Son Carrió, nos ha proporcionado un resto anterior al momento de abandono o destrucción del recinto, se trata de un fondo de pátera ática de gran diámetro forma Lamb. 22 o Morel-2680,<sup>78</sup> datable hacia mediados del si-

<sup>77</sup> Idem nota 47.

<sup>78</sup> Idem nota 2.

glo IV a. C., el resto del ajuar es un conjunto de materiales perfectamente sincrónicos y datables en la segunda mitad del siglo II a. C.<sup>79</sup> Nada se nos aclara, en las notas publicadas sobre Son Carrió<sup>80</sup> y desconocemos las circunstancias que rodearon el hallazgo del siglo IV a. C. entre un contexto del siglo II a. C.; la única explicación lógica sería pensar que se trata de un testigo cerámico amortizado, si no en el momento de la construcción del santuario, si al menos en algún acondicionamiento realizado en el s. IV a. C., tal vez pudo incluso formar parte de los restos de una ofrenda de fundación, como era habitual celebrar en la antigüedad el inicio de la construcción o reformas importantes del lugar sagrado.<sup>81</sup> En el caso de Son Carrió tendríamos pues un período de uso seguro, claramente documentado, que abarcaría desde la primera mitad del IV a. C. hasta la segunda mitad del II a. C. En los demás recintos sagrados mencionados en este texto carecemos de ningún dato relacionable directamente con el inicio de su actividad.

En el caso de Son Marí nos queda la posibilidad de recurrir a la datación relativa que nos proporcionan las técnicas ciclópeas, para poder aclarar algo su encuadre cronológico inicial; su paramento externo de bloques ortostáticos habría que situarlo, siguiendo la evolución propuesta por G. Rosselló-Bordoy<sup>82</sup> para las técnicas constructivas de la cultura talayótica, en las fases finales de la misma, tal vez hacia fines del siglo V a. C.

Si aceptamos que tanto el santuario como los cultos en él celebrados, son una consecuencia cultural más del proceso de colonización púnica de la isla, habría que situar el inicio de su actividad no antes del siglo V a. C. y más probablemente en un momento avanzado del siglo IV a. C., en función de los datos que sobre la presencia púnica en Mallorca poseemos.<sup>83</sup>

El siglo III y la primera mitad del II a. C., marcarían el período álgido de su actividad, para sufrir un brusco frenazo como consecuencia de la conquista romana de la isla, algunos dejan completamente de estar en uso hacia esas fechas; en el caso de los que perduran, desconocemos bajo que circunstancias lo hacen, aunque cabe suponer un culto y una liturgia similar a juzgar por la identidad de los ajuares entre unos y otros.

<sup>79</sup> Idem nota 71.

<sup>80</sup> AMORÓS, L.: *El bronce de Son Carrió*, en B.S.A.L., n.º 708-109, Palma 1944 y *Nuevos hallazgos en Son Carrió*, en B.S.A.L., T. 29, Palma 1944-45.

<sup>81</sup> Este ritual hemos podido documentarlo en el islote de Na Guardis durante la campaña de 1981.

<sup>82</sup> Idem nota 33, p. 119-120.

<sup>83</sup> Idem nota 5.

La separación tan radical de cultos plasmados en la iconografía del toro y los dedicados al supuesto Smiting-God nos parece, en fin, un tanto forzada y tal vez se deba a una documentación parcial que nos impide aún sistematizar con más detalle la mitología talayótica. En cualquier caso la aparición de un cuerno de toro asociado a la estatuilla de Son Carrió y el brazo de bronce de Son Corró, que muy bien pudo pertenecer a una estatuilla de la serie Reshef-Melkart<sup>84</sup> son indicios dignos de ser tenidos en cuenta a la espera de la excavación metódica de algún santuario que nos proporcione elementos de juicio más claros.

VICTOR M. GUERDERO

Palma, Marzo, 1983.

#### ADDENDA:

En prensa este artículo hemos tenido la oportunidad de leer el trabajo de M. Fernández Miranda: "*Yacimientos talayóticos para el estudio de la romanización en la isla de Mallorca*", en Symposium de Arqueología 'Pollentia y la romanización de las Baleares', XXI Centenario de la fundación de Pollentia, Mallorca 1983; en donde por primera vez hemos tenido la oportunidad de conocer publicado el contexto arqueológico que acompaña a los famosos toros del santuario de Son Corró, expuestos en el Museo Arqueológico Nacional. Sin perjuicio de que en una futura ocasión volvamos sobre esta nueva aportación a la arqueología mallorquina del Dr. D. M. Fernández Miranda, nos gustaría ahora llamar la atención sobre un párrafo que afecta a Son Mari y que puede inducir a error, dice así:

"Es interesante señalar la presencia, entre los ajuares de este santuario (Son Mari), de un cuerno de bóvido, que refuerza su relación con el monumento de Costitx (Son Corró)". (p. 97).

Es bien sabido que el cuerno de bóvido depositado en el Museo de Artá pertenece al contexto del santuario de Son Carrió, así aparece en las noticias originales publicadas por Aamorós y a las que hemos hecho referencia, de igual forma se encuentra etiquetado en la exposición de dicho museo.

---

84 Idem nota 74.



## NUEVAS FORMAS EN LA CERÁMICA DE ÉPOCA ISLÁMICA

G. ROSSELLÓ-BORDOY

La publicación en 1978 del "Ensayo de sistematización de la cerámica árabe en Mallorca" <sup>1</sup> supuso la presentación de una amplia estructuración tipológica de las cerámicas, fabricadas o en uso en Mallorca durante la época islámica (902-1129).

Los materiales investigados quedaban estructurados en torno a 17 series formales, con una amplia variedad en algunas de ellas impuesta por modificaciones esenciales en su forma que aconsejaban diferenciar de algún modo determinados ejemplares.

La mayoría de piezas descritas tienen sus paralelos fuera del ámbito mallorquín, no sólo en las islas hermanas sino también en territorio andalusí peninsular y aun magribí. Por otro lado hay una serie de formas frecuentes en al-Andalus, especialmente las propias de época califal, que aun no tienen representatividad en las Islas Orientales.<sup>2</sup>

El encuadre cronológico de las formas cerámicas estudiadas quedaba esbozado en un intento de sistematización cronológica, publicado en el libro indicado antes y reproducido en el Museo de Historia de la Ciudad (Castillo de Bellver) y en el Museo de Mallorca (Figura 1).

Los años transcurridos no han producido nuevos hallazgos en cantidad que alteren las líneas generales del encuadre, sin embargo determinados descubrimientos <sup>3</sup> así como el definitivo estudio de la cerámica procedente del alfar de la calle Zaveliá,<sup>4</sup> obligan a revisar y a completar los conceptos anteriormente expuestos y en determinadas ocasiones cabe la posibilidad de afinar de un modo especial algunos detalles cronológicos.

---

<sup>1</sup> ROSSELLÓ-BORDOY, G.: Ensayo de sistematización de la cerámica árabe en Mallorca. Palma de Mallorca (1978) 351 págs., 12 láms. y 8 despleables.

<sup>2</sup> ZOZAYA, JUAN: Aperçu général sur la céramique espagnole en "La céramique médiévale en Méditerranée Occidentale". Valbonne, 1978 (París, 1980) pp. 265-295.

<sup>3</sup> TRIAS, M.: Noticia preliminar del jaciment islàmic de la Cova dels Amagatalls en "Endins" 8 (Palma, 1981). Tirada aparte en "Quaderns de Ca la Gran Cristiana" 1, 1982.

<sup>4</sup> ROSSELLÓ PONS, MARGALIDA: Les ceràmiques almohades del carrer de Zavelià. Ciutat de Mallorca. Palma de Mallorca (1983) 128 pàgs.

Formas nuevas apenas han aparecido, tan solo cabe añadir al cuadro general la serie TAZA representada por un ejemplar hallado casualmente en un punto indeterminado de Mallorca que ingresó en el Museo en el año 1979.<sup>5</sup> Entre los materiales de Zavellá aparece otra pieza de esta serie que refuerza la existencia de una nueva serie formal.

Un ejemplar a modo de diminuta cantimplora, definido a partir de Zavellá completa las hipótesis esbozadas a partir de piezas análogas procedentes de Casa Desbrull<sup>6</sup> y Sena 3. Estos materiales permiten estructurar con mayor número de ejemplares una serie nueva definible como CANTIMPLORA-UNGUENTARIO de acuerdo con su función que va inmediatamente ligada al tamaño y decoración de la pieza.

Si la tipología no ha sufrido grandes alteraciones, éstas si quedan patentes en cuanto a nuevas variantes dentro de las anteriores series ya conocidas. Así pues la serie ATAIFOR presenta novedades esenciales no solo en cuanto a variantes sino en lo tocante a la cronología. Los hallazgos de la "Cova dels amagatalls" y las cerámicas recuperadas en Pisa son fundamentales a este respecto.

Por otro lado el estudio de los materiales de Zavellá impone una reestructuración total a las series JARRA - JARRITA y JARRO - JARRITO y unas matizaciones importantes dentro de las series TRIPODE y CÁNDIL. Los materiales de Zavellá, aparte su interés tipológico y decorativo, tienen una alta incidencia en el encuadre cronológico, circunstancia de un singular interés en el estudio de los materiales cerámicos de época islámica, no solo en lo tocante a las Islas Orientales si no también en la ribera levantina de al-Andalus peninsular.

Un ingreso de fondos cerámicos de esta época, procedente de donación realizada al Museo de Mallorca por D. J. Malleu, enriquece la serie ORZA con una nueva variante que unida a otras constatadas en Zavellá modifican totalmente la serie. Dichas piezas fueron halladas hace años en circunstancias no muy claras. Según el donante dicho lote apareció en el relleno de las murallas al ser derruidas, y por compra llegaron a sus manos. La vaguedad de la noticia no permite puntualizar acerca del lugar del hallazgo, pues desconocemos si se trataba de una zona de la muralla árabe, visible en algunos puntos de la ciudad a inicios de siglo o bien de la muralla renacentista derruida hacia la misma época. El lote lo constituyen cinco orcitas, vidriadas en blanco monocromo, no recogidas en la anterior sistematización; su perfil recuerda

<sup>5</sup> ROSSELLÓ-BORDOY, G.: Arqueología de época islámica. Museo de Mallorca. Palma de Mallorca 1979.

<sup>6</sup> ROSSELLÓ-BORDOY, G. y CAMPS COLL, J.: Excavaciones arqueológicas en Palma de Mallorca. Sondeos practicados en la Antigua Casa Desbrull en "Noticiario Arqueológico Hispánico" Arqueología 2 (Madrid, 1974). Se trata de la pieza n.º 16 de la serie islámica (N. I. G. M. de M. 5498) clasificada en aquel entonces como base, convexa.

el del albarello, en miniatura. Por forma y factura pueden considerarse de época islámica sin lugar a dudas.

Dentro de los hallazgos que fundamentan esta revisión el aporte más interesante procede de la "Cova dels amagatalls".<sup>8</sup> Lugar de refugio de un grupo de personas que ante la invasión catalana de 1229 recogieron su ajuar doméstico en espera de tiempos mejores, buscando cobijo en una cueva natural. Circunstancias adversas impidieron no sólo el disfrute del ajuar, que permaneció oculto, sino, también la supervivencia del grupo que suponemos fue exterminado. El hallazgo en dicha cueva de diferentes escondrijos con cerámicas intactas, ocultas en rendijas de la cueva y enmascaradas con piedras, tal como lo dejaron sus ocultadores ha dado el nombre científico a la cueva. Su cronología es muy precisa: el ocultamiento debió hacerse en el momento del desembarco catalán y ulterior conquista de Madina Mayurqa en 1229. La vigencia del utillaje doméstico conservado puede situarse dentro de unos márgenes que oscilarían entre diez y veinte años antes de la fecha indicada. Determinadas piezas podrían ser ligeramente anteriores, si bien no cabe retrasar su fecha de fabricación más lejos de fines del S. XII. El contexto, en vías de restauración supondrá un elemento básico para la cronología de las cerámicas del primer tercio del S. XIII. Ahora solo se pueden adelantar algunas sugerencias en espera de la definitiva restauración del lote cerámico.

Vistos los antecedentes citados sería conveniente revisar el cuadro tipológico establecido con anterioridad y puntualizar algunos conceptos nuevos a tenor de la información aportada por los estudios realizados hasta hoy.

La serie ATAIFOR, en 1978, quedó establecida a partir de cuatro tipos, con variantes específicas, que se mantienen, si bien aumentan las variantes de los tipos I y II y se alteran algunos encuadres cronológicos.

Los tipos definidos eran los siguientes:

TIPO I.—Descrito como una fuente o plato para servir viandas. Formalmente presenta paredes curvas proyectadas hacia fuera, con un reborde plano, no diferenciado de las paredes, más o menos inclinado hacia abajo. Repie anular, de diámetro grande, bajo y muy esquemático. (Figura 2,1). Dentro del esquema cronológico propuesto se consideraba este tipo como de origen califal (ejemplares de Ibiza y norteafricanos a la cuerda seca se pueden situar sin problemas dentro del siglo X, siendo probable su perduración a inicios del XI). Se trata de una copia de prototipos orientales, posiblemente chinos. Es una forma muy difundida a lo largo de todo el marco geográfico islámico, muy frecuente en al-Andalus y Magrib, si bien en Mallorca su frecuencia es escasa. Algunos ejemplares son de gran valor estético por su decora-





Figura 2.—El atafor tipo I: 1) Tipo I de tradición califal, copia de prototipos chinos. 2) Tipo II a, fechable en el siglo XI, importación magrebí, fragmento hallado en la Almudayna (Museo de Mallorca).

ción: plato de la liebre o el ataifor con motivo cruciforme a la cuerda seca del Museo de Mallorca. Forma y decoración tienen su paralelo en un fragmento hallado en Pisa.<sup>7</sup>

Una variante, no consignada antes, la encontramos en un fragmento procedente de la Almudayna de Palma de Mallorca, inédito hasta el momento. Esta variante I a queda definida como plato de cavidad alta, paredes curvas, robustas, con reborde plano, bien diferenciado y repie anular, grueso, alto y ancho (Figura 2, 2). Determinados elementos decorativos como la línea de pseudo ovas que decora la parte superior del reborde, calidad del barro y alta transparencia del vedrío lo enlazan con piezas magribíes que pueden perdurar a lo largo del Siglo XI.

Así pues el tipo I, con su nueva variante I a, podrían ser elementos llegados a Mallorca por vía comercial desde sus lugares de origen Ilbira o al.Magrib. Su contexto cronológico no cambia: siglo X con posibles perduraciones a lo largo del Siglo XI al menos durante el primer tercio del mismo.

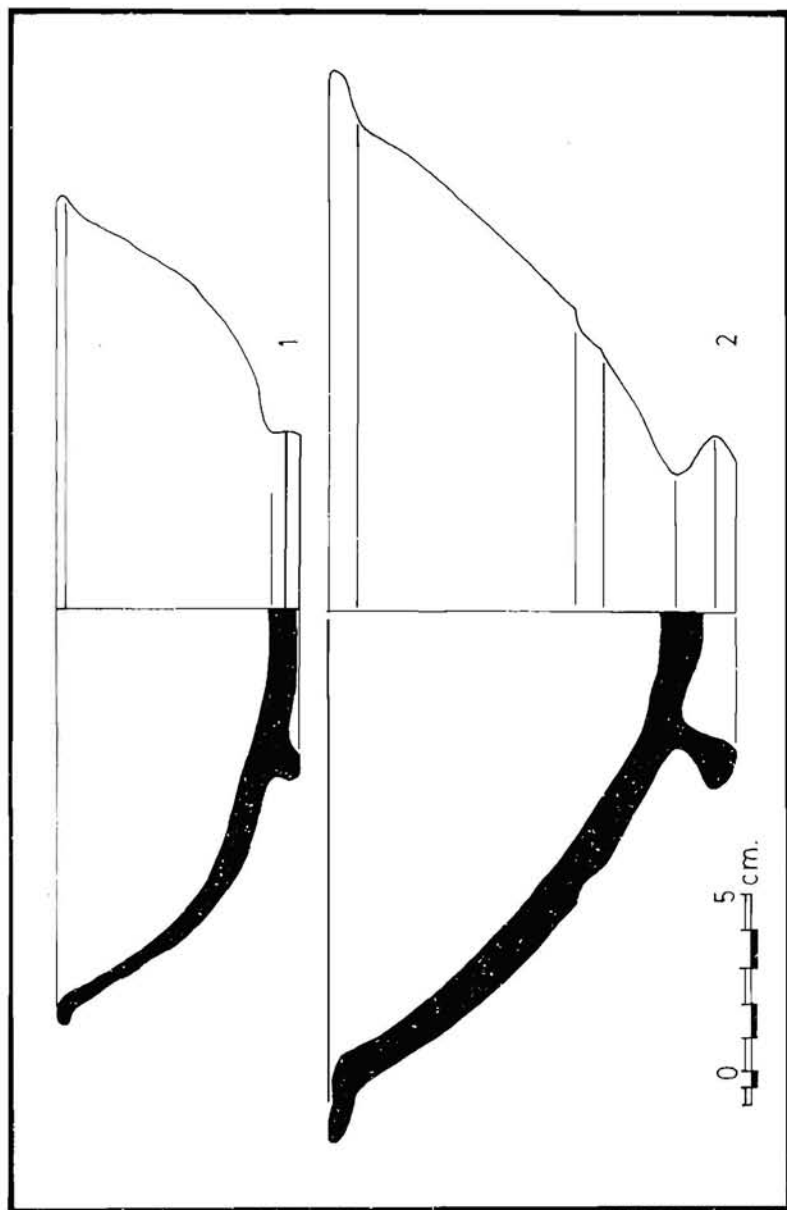
**TIPO II.**—Ataifor de perfil quebrado. De momento no hay nuevos hallazgos que permitan modificar lo expuesto en 1978, sin embargo la presencia en Pisa de "bacini" de perfil quebrado y reborde bífido, como los mallorquines, junto a elementos decorativos que enlazan con los hallazgos de nuestra isla plantean la posibilidad de que algunos de los "bacini" pisanos dados a conocer por Graziella Berti y Liana Tongiorgi, sean de origen mallorquín. La forma, por otra parte, es frecuente en al.Magrib y prácticamente desconocida en al-Andalus peninsular. Ahora bien, las diferencias formales entre los ejemplares hallados en Mallorca y los atribuidos a alfares magribíes son esenciales, pues aun tratándose de leves diferencias y matices en la manera de enlazar paredes y solero, abertura del tramo recto del perfil, y forma del reborde que bordea los labios ataifor, el aspecto externo de unos y otros queda perfectamente diferenciado. Determinados ejemplares hallados en Pisa tienen un neto aire mallorquín. A través de la información obtenida gracias al testar de Casa Desbrull<sup>8</sup> sabemos que este tipo fue fabricado en la Isla. Su cronología quedaba dentro de los límites del S. XI. Ahora, tal vez podríamos remontar su pervivencia hasta el S. XII, pues cabe dentro de lo posible que la serie hallada en Pisa procediera directamente de Mallorca a raíz del asalto pisano catalán de 1115, aunque no necesariamente pudo influir esta circuns-

7 BERTI, GRAZIELLA y TONGIORGI, LIANA: I bacini ceramici medievali delle chiese di Pisa. Roma, 1981, 303 págs. 224 láms. Cfr. pp. 191-192 al describir los ejemplares 59, 19, 62, 18 y 53 que en cuanto a perfil son idénticos a los hallados en Mallorca.

8 ROSSELLÓ-BORDOY, G. y CAMPS COLL, J.: Sondeos practicados en la antigua Casa Desbrull, pp. 142-147, en N.A.H. Arq. 2 (Madrid, 1974).

tancia en el trasvase de unos atafiores mallorquines de Pisa, pues la vía comercial no puede ser descartada.<sup>9</sup>

Las variantes conocidas de este tipo no sufren variación. La II a se confirma su adscripción al S. XII con pervivencia hasta el S. XIII y la II b, posiblemente importación norteafricana, cabe considerarla como más antigua, tal vez del S. XI, pues enlaza con ejemplares hammadies y por calidad del barro, textura de los barnices y detalles de modelado, está emparentada con la I a, que definimos a partir del fragmento de la Almudayna.

Un análisis más completo del tipo II y sus paralelos se pueden realizar a partir de los hallazgos de Pisa y otros recientes norteafricanos.

TIPO III.—Definido a partir de los hallazgos de Sta. Catalina de Sena. El prototipo de paredes curvas, sin reborde y repie anular bajo y de gran diámetro, se caracteriza por su pesadez y gran tamaño. El tipo III propiamente dicho, identificable a partir de los nueve ejemplares de Sta. Catalina de Sena, sigue siendo un atafior de raíz directamente entroncada con lo califal, con pervivencias claras a lo largo del S. XI. Los nuevos descubrimientos indican que la variante III a puede ser mucho más moderna de lo que creí en 1978 de acuerdo con los ejemplares completos procedentes de la "Cova dels amagatalls".

A este tipo hay que añadir nuevas variantes procedentes de la mencionada cueva. Un tipo III b, con detalles estructurales muy especiales en cuanto a la forma y tamaño del repie anular, lo separan claramente del tipo III. Dos piezas con decoración de reflejo metálico (una de Zavellá, muy deteriorada y la otra intacta de la "Cova dels amagatalls") pertenecen a esta variante y con toda seguridad se trata de importaciones. La decoración epigráfica cursiva sitúa ambos ejemplares como máximo a fines del S. XII.

Nos encontramos ante una serie cerámica de gran vitalidad pues el tipo III arranca del S. XI, sino tienen un origen más antiguo, y las variantes III a y III b localizadas en la "Cova dels amagatalls" y Zavellá nos remontan hasta el primer tercio del S. XIII. Este tema estudiado con detalle en otro lugar<sup>10</sup> nos obliga a analizar con cuidado las características formales de los diferentes componentes de esta serie pues unos leves matices tanto en forma como en decoración pueden si-

<sup>9</sup> BERTI, GRAZIELLA y TONGIORGI. LIANA: I bacini ceramici medievali... Cfr. en pp. 191-192 la descripción de los ejemplares 59, 19, 62, 18 v. 53 que en cuanto a forma son idénticos a los hallados en Mallorca. Vease además del citado libro la recensión en B.S.A.L., 39 (Palma, 1982), pp. 269-271.

<sup>10</sup> ROSSELLÓ-BORDOY, G.: El atafior del tipo III. Algunos aspectos sobre su tipología y su cronología. En prensa en "Homenaje a Martín Almagro Basch".

tuar en épocas alejadas los diversos especímenes estudiados. A la pesadez del tipo III y su tamaño por lo general grande le sustituyen la estilización, la gracilidad y el acabado meticuloso del repie anular, alto y muy elaborado de las variantes más modernas. Gráficamente se observan mejor las diferencias (Figura 3).

Respecto al tipo IV no hay modificaciones fundamentales ni en cuanto a forma ni cronología, confirmándose lo tardío del tipo IV a, pues lo hallamos entre los materiales de Zavellá, como pieza de uso común en la alfarería. El posible origen africano de los ataifores en verde monocromo moteado o veteado con tonos de manganeso, sigue sin confirmar.

La producción de Zavellá<sup>11</sup> caracterizada por un gran número de jarritas (76'93 % de las cerámicas allí recogidas) y de jarras (10'58 % del total) modifica ampliamente el cuadro tipológico de esta serie. Entre las jarritas encontramos las variantes Be, Bf (figura 4) y Bg (Figura 5, 1) sistematizadas anteriormente, más una nueva variante que no conocíamos: la Bh (Figura 5, 2) y que la podemos rastrear en la zona atlántica del Magrib. El enlace entre la producción del S. XII y la del S. XIII lo tenemos a partir de la forma Be, que en Sta. Catalina de Sena aparecía con decoración a la cuerda seca parcial, sin esgrafiado. En Zavellá, en cambio, nos aparece la misma forma (cinco ejemplares), algo más estilizada, sin apliques sobre las asas y decorada con la técnica mixta de cuerda seca parcial y bandas esgrafiadas. Se observa claramente la pervivencia formal del tipo del S. XII decorada al gusto de las nuevas modas del esgrafiado que alcanzan un gran desarrollo en el primer tercio del S. XIII.

Las cinco jarritas del tipo Bg (dos de ellas con filtro), con cuatro asas sin apéndices en su espalda son una derivación de las jarritas del mismo tipo identificadas en Sta. Catalina de Sena, que indudablemente son muy anteriores.

El tipo Bh (3 ejemplares) como he dicho antes es nuevo y su paralelo exacto lo tenemos entre los materiales de Lixus.

Queda por hacer un análisis de los sistemas decorativos: cuerda seca parcial, técnica mixta a base de la anterior más zonas esgrafiadas, para terminar con el esgrafiado únicamente. Considero, de momento, que esta sucesión decorativa encierra una evolución cronológica que abarcaría desde el S. XI hasta mediados del S. XIII. Sin embargo es prematuro pronunciarse pues si en Mallorca los materiales parecen abonar este supuesto sería necesario observar los esgrafiados en al-Andalus peninsular: Zaragoza, Lérida, Valencia, Alicante, Murcia y de

---

<sup>11</sup> ROSSELLÓ PONS, MARGALIDA: Les ceràmiques almohades del carrer de Zavellà (Palma, 1983), pp. 15-16.



Figura 3.—El atafor tipo III: 1) Tipo III de tradición califal. 2) Tipo III b, con perduración a lo largo del S. XI, según los descubrimientos de Cova dels Amagatalls, situable a inicios del S. XIII. 3) Tipo III c, según hallazgos de la "Cova dels Amagatalls" situable a inicios del S. XIII.



Figura 4.—Jarritas de Zavellá: 1) Tipo JARRITA Be; 2) Tipo JARRITA Bf (Según M. Rosselló Pons simplificado).

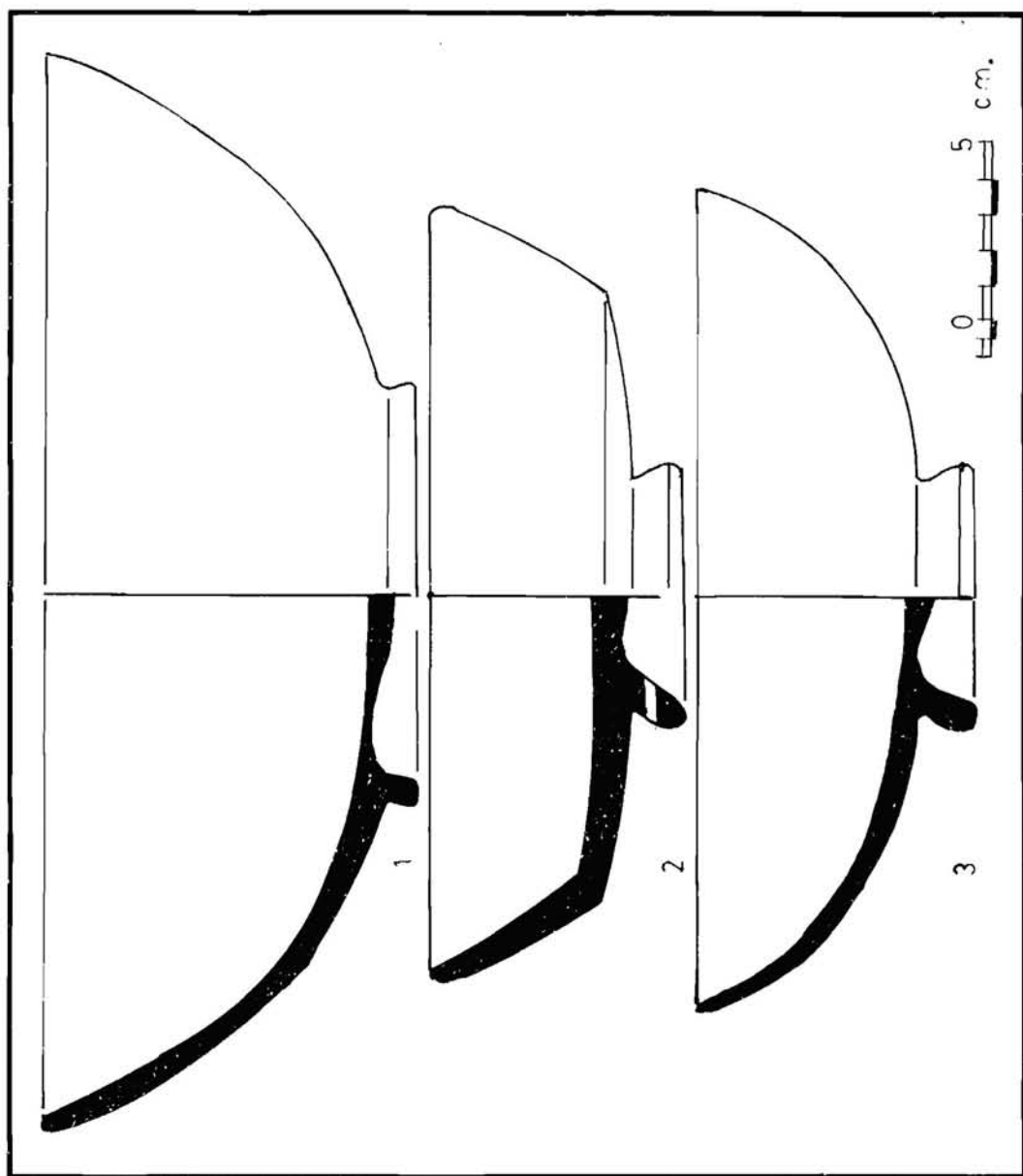

Figura 5.—Jarritas de Zavellá: 1) Tipo JARRITA Bg; 2) Tipo JARRITA Bh (Según M. Rosselló Pons).

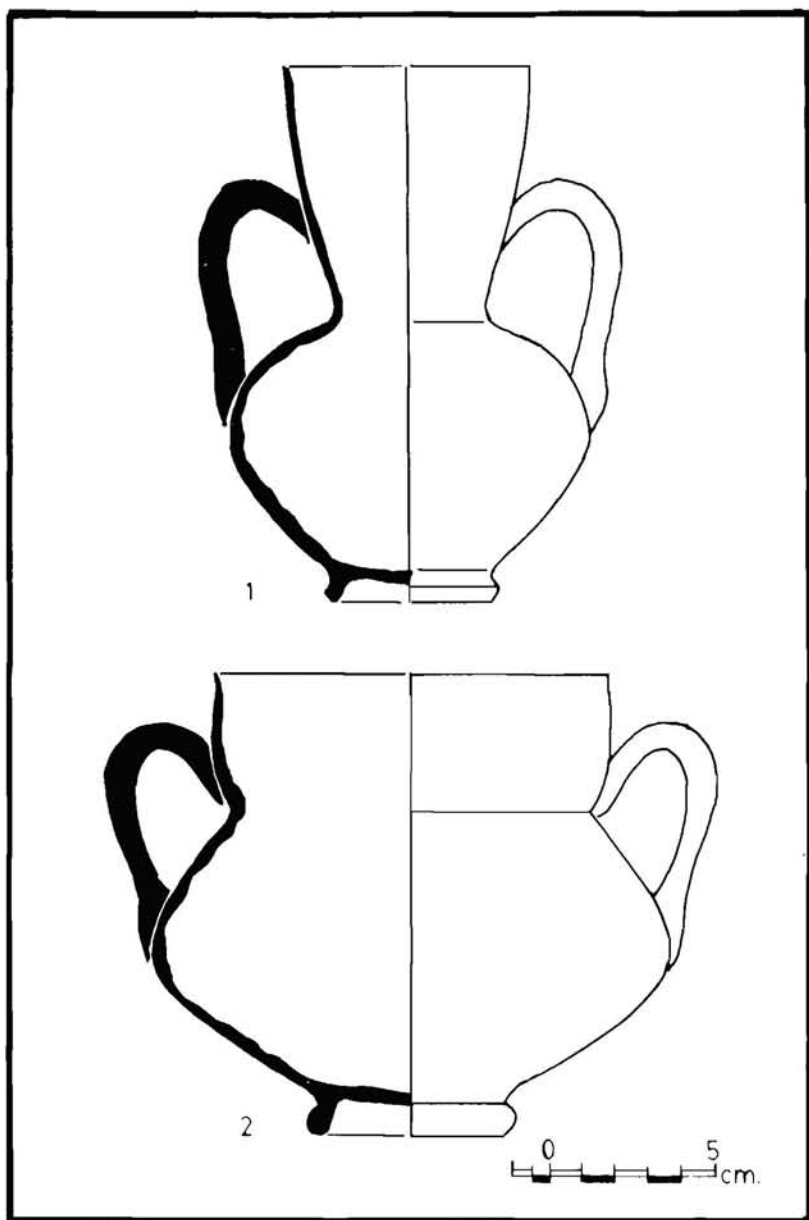

Figura 6.—JARRA del tipo B (Según M. Rosselló Pons).

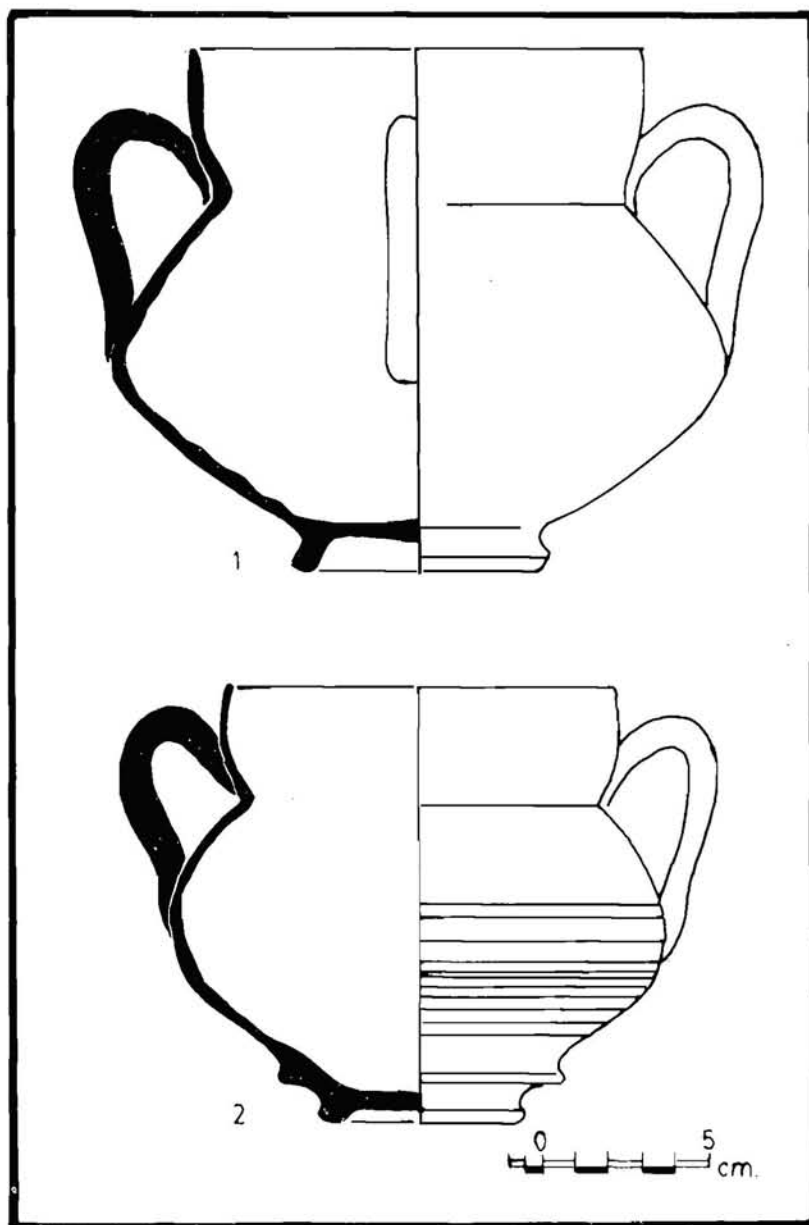

acuerdo con el proceso de conquista ver como se desarrolla la presencia de estas técnicas decorativas.

Los ejemplares de la serie JARRA hallados en Zavellá introducen un elemento nuevo: la exagerada variedad formal que indica una alta especialización, pues, prácticamente cada ejemplar presenta unas características propias.

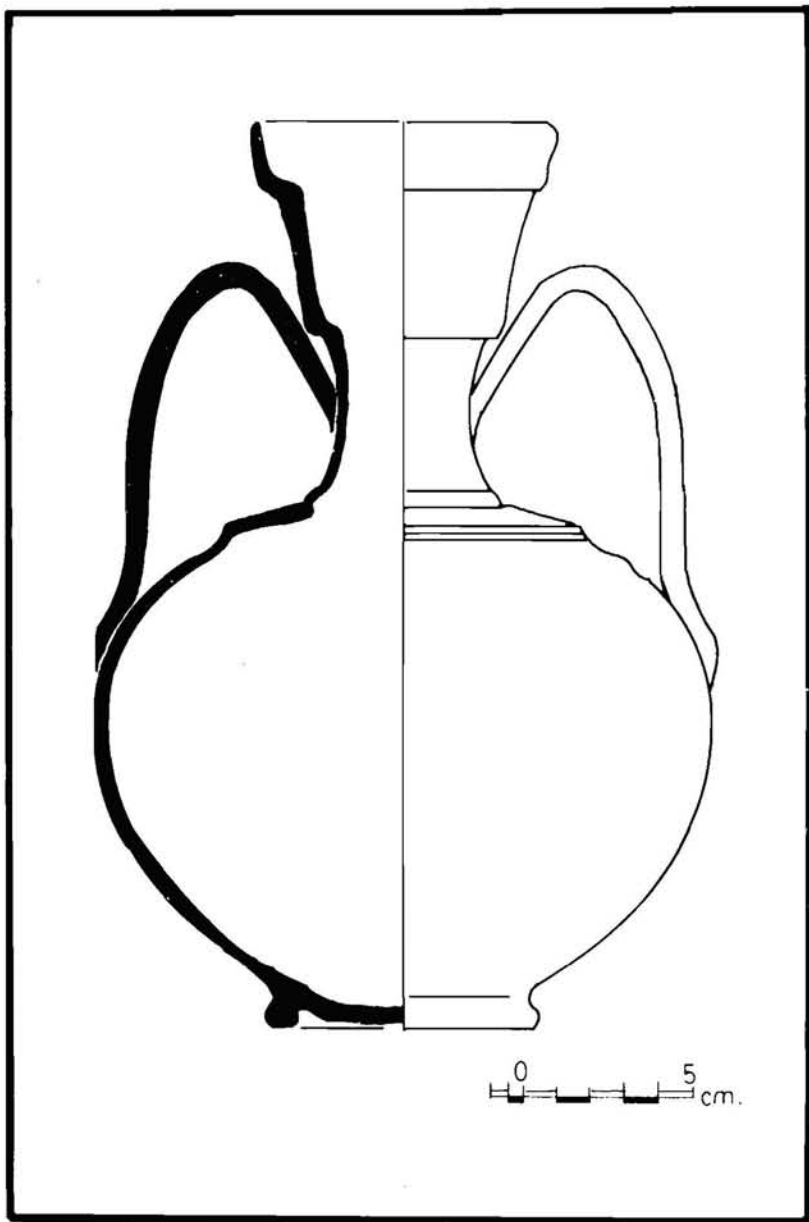
En mi sistematización anterior los elementos definitorios de la JARRA (generalmente las estudiadas anteriormente se reducían a ejemplares de uso común, no cerámicas de lujo como las de Zavellá) se basaban en detalles formales respecto al acabado de los cuellos y la forma de enlace del cuerpo de la jarra con su base.

La variedad que hay en Zavellá introduce nuevos elementos de juicio que tal vez obligarían a revisar la tipología de esta serie según se trate de jarras de uso común o bien jarras de lujo, profusamente decoradas. Sin embargo el estado actual de nuestros conocimientos impide de momento esta diferenciación, pues faltan elementos de comparación.

Los materiales de Zavellá aportan ejemplares clasificables dentro de los tipos JARRA B (Fig. 6) y JARRA C (Fig. 7) ya identificados, más tres tipos nuevos de jarra: JARRA E (Fig. 8), JARRA F (Fig. 9, 1) y JARRA G (Fig. 9, 2-3) si bien la singularidad de los elementos que definen estos tipos nuevos aconseja una cierta prudencia en espera de encontrar paralelos que, al ampliar el número de ejemplares, consoliden las definiciones de los diferentes tipos.

Dentro de la serie JARRO-JARRITO, en especial entre los materiales de tamaño reducido observamos el JARRITO Be (Fig. 10, 2) ya conocido en piezas sin decoración. Zavellá lo fabricó con una sucinta decoración pintada con trazos de cuerda seca parcial que enmarcan los temas pintados. Un nuevo tipo, incorporado a la serie bajo la sigla JARRITO Bg (Fig. 10, 1), presenta un cuerpo piriforme, boca ancha con reborde ligeramente vuelto hacia el exterior y repie anular.

Entre los materiales sin decoración adscritas a esta serie, tenemos los JARRITOS aparecidos en Hospitalet, lugar prehistórico de época talayótica, donde en una zona reducida del conjunto se localizó una supervivencia de habitat bajo la época islámica.

Se trata de una pieza tosca, a veces decorada con una simple greca geométrica en rojo, de cuerpo ovoide y cuello recto, alto y de base plana (Fig. 11, 1). El tipo no había sido constatado en Mallorca, pero lo conocíamos a través de ejemplares de Ibiza dadas a conocer por Jorge H. Fernández en el IV Coloquio Hispano-Tunecino.<sup>12</sup> El estudio

<sup>12</sup> FERNÁNDEZ GÓMEZ, JORGE H.: Algunas cerámicas árabes halladas en Ibiza y sus paralelos tipológicos. En prensa en "Actas IV Coloquio Hispano Tunecino".



Figura 7.—JARRA del tipo C (Según M. Rosselló Pons).



Figura 8.—JARRA del tipo E (Según M. Rosselló Pons).

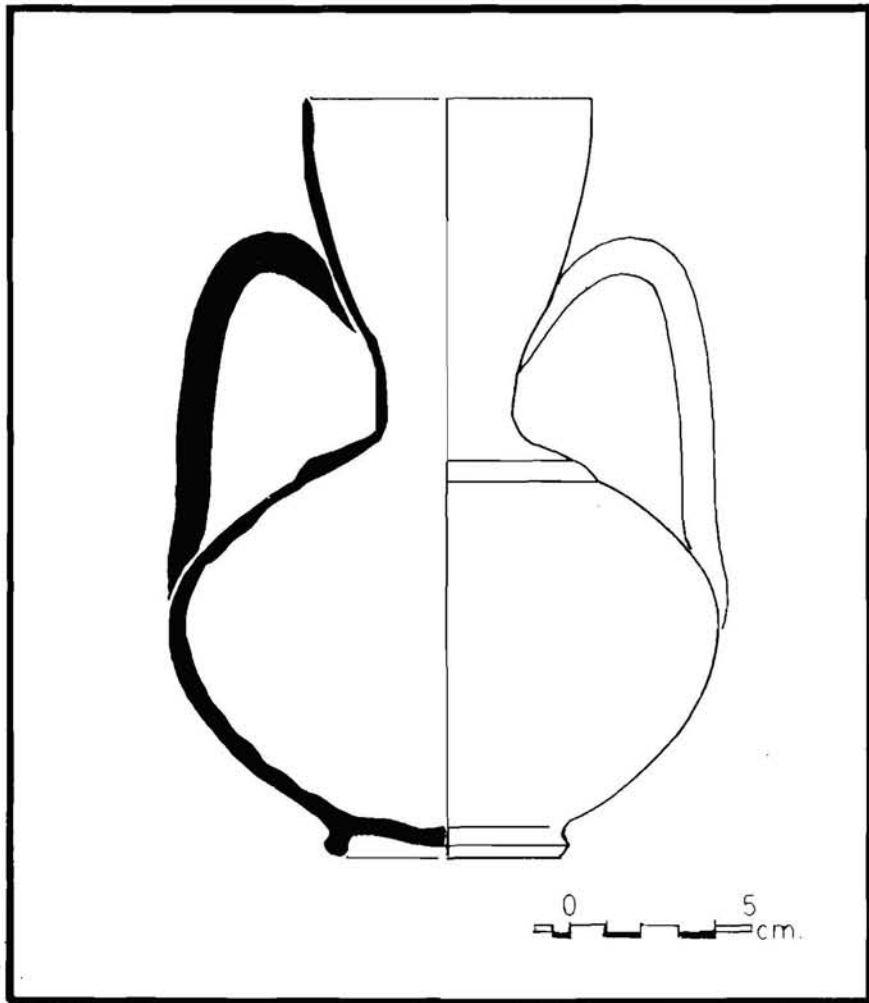

Figura 9.—1) JARRA del tipo F; 2 y 3) JARRAS del tipo G. En sus variantes Ga y Gb. (Según M. Rosselló Pons).

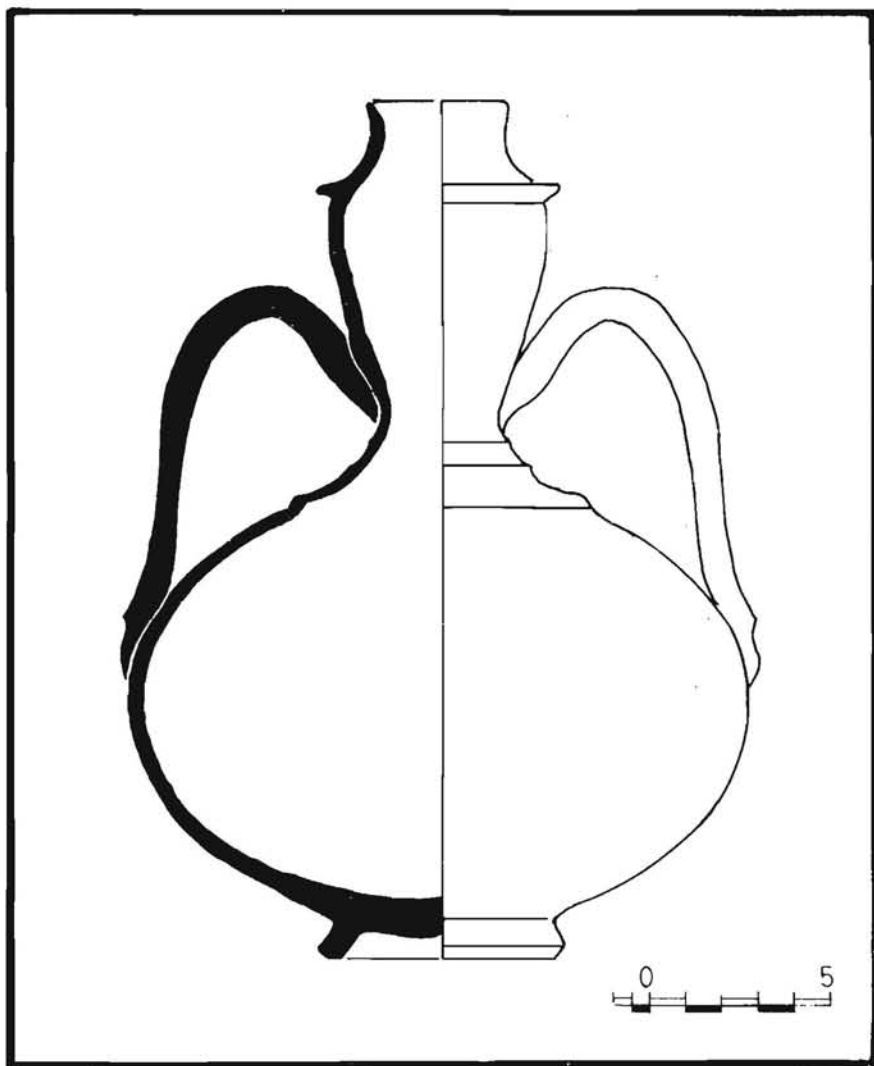

Figura 10.—1) JARRITO del Tipo Bg identificado en Zavellá. 2) JARRITO del Tipo Bc, ya conocido y confirmado gracias a los materiales de Zavellá (Según M. Rosselló Pons).

aún no ha sido publicado. Estos ejemplares definían la variante Bh y el ejemplar sin decoración de Zavellá, de boca acampanada sin pico de pellizco, queda íntimamente ligado al tipo Bc, si bien la diferente forma del borde podría indicar una subvariante dentro de los JARRITOS Bc, definidos por el pico de pellizco.

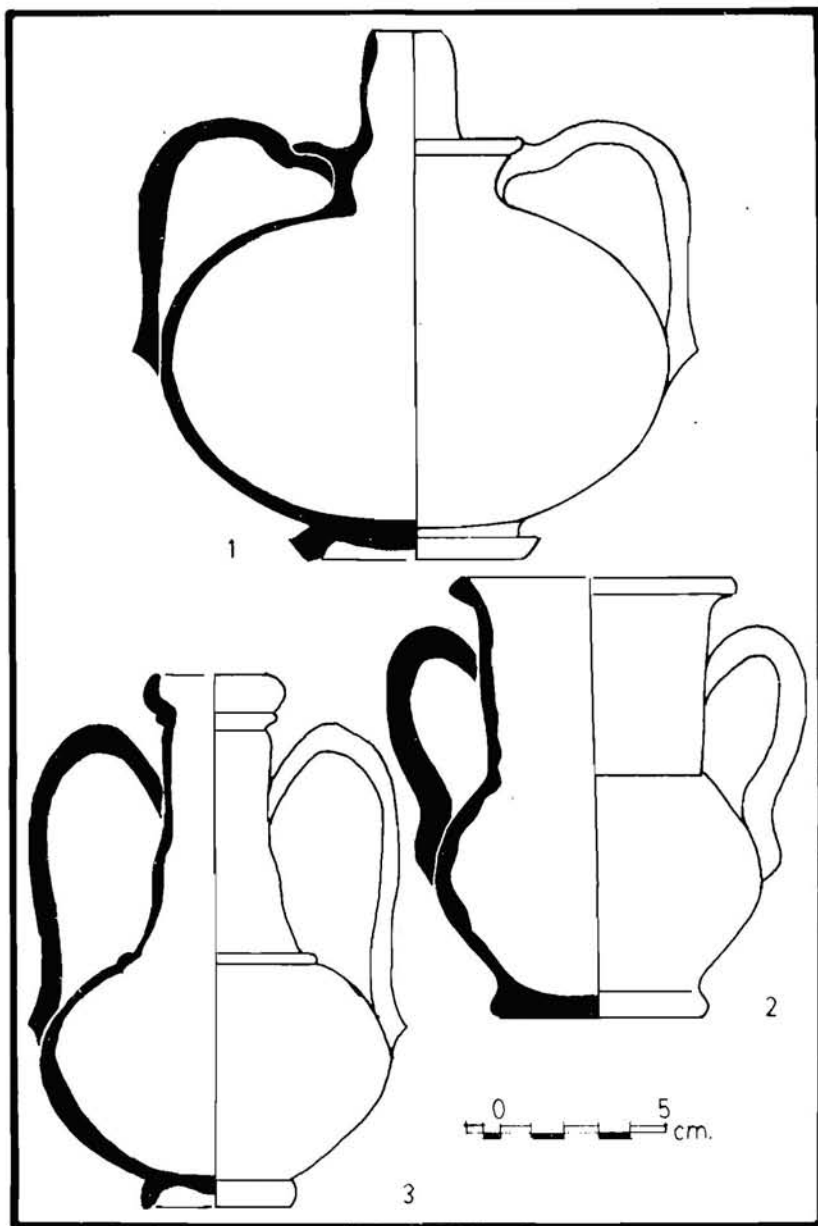
La serie MARMITA ofrece una novedad, representada en Zavellá por una marmitilla de cuerpo cilíndrico, cuello diferenciado, de paredes algo curvadas, base plana y dos pequeños asideros no simétricos. Podría incluirse en un tipo MARMITA F si contáramos con otros ejemplares como elemento de comparación (Figura 11, 2).

Una nueva forma de CANDIL aparece en Zavellá y "Cova dels amagatalls". Se trata de un candil de cazoleta abierta, sin peana, ni repié, con pico de pellizco. Los nuevos ejemplares antes estudiados dentro de la forma CANDIL V carecían de ella.<sup>13</sup> Posiblemente sea suficiente considerarlos como una variante V a de la forma ya descrita (Fig. 11, 3).

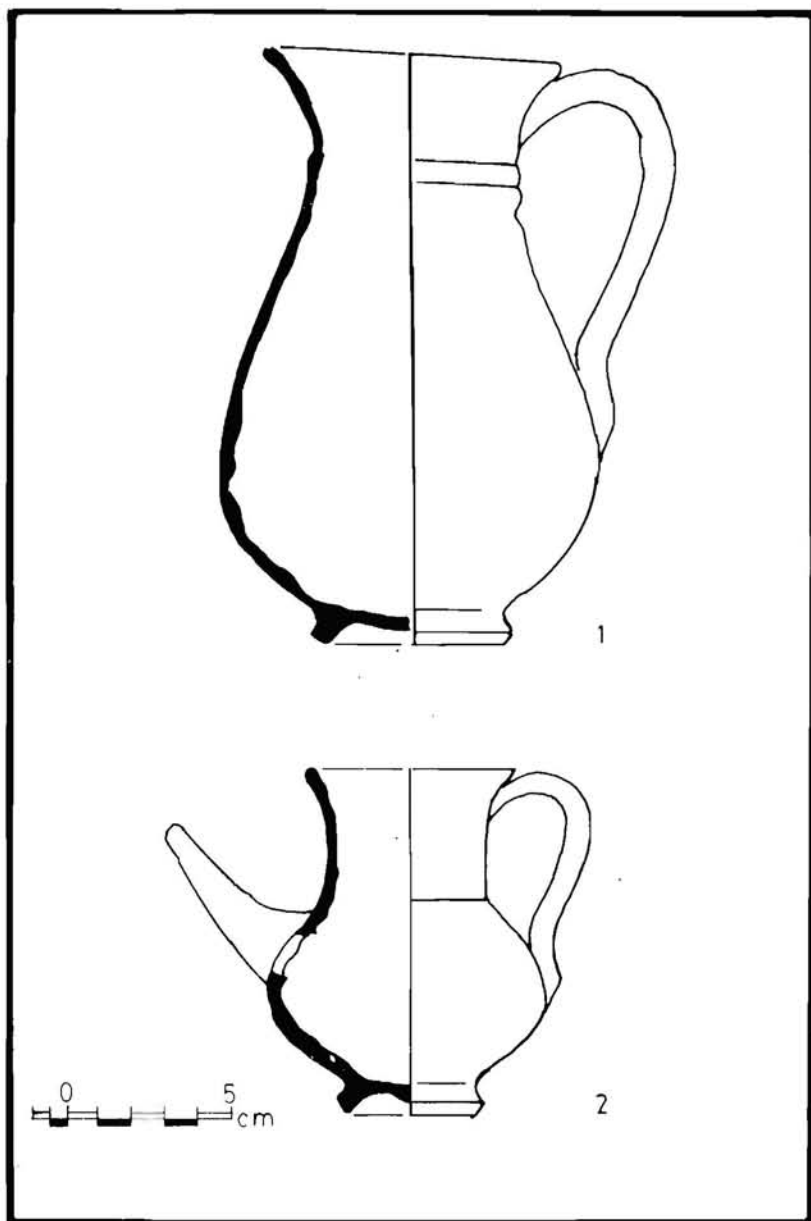
La serie ORZA se enriquece con tres nuevas formas obtenidas en Zavellá: ORZA D, de forma troncocónica invertida con repié macizo, bien diferenciado (Fig. 12, 1). ORZA E de cuerpo ovoide, repié y asa (Fig. 12, 2). ORZA F troncocónica, de boca ovalada, asa superior transversal, repié macizo diferenciado (Fig. 12, 3 y 4).

El tipo ORZA G nos es conocido a través de los cinco ejemplares de la donación Malleu, hallados en Palma. Son piezas menudas que recuerdan la forma del típico "albarello" o bote de farmacia en miniatura (Fig. 12, 5 a 9).

También la serie TRIPODE ofrece nuevas variaciones en cuanto a tipología. El tipo TRIPODE E, añadido por Margarita Rosselló Pons<sup>14</sup> a la sistematización no es más que una simple jofaina de perfil quebrado, con su repié anular a la que se han añadido tres apéndices cónicos a modo de patitas (Fig. 13, 1). Entre las cerámicas comunes vemos dentro de los materiales de Zavellá como el sistema de adición de apéndices fue normal pues varias jofainas de base convexa, sin repié, presentan esta solución. Cabría pensar en un tipo TRIPODE F con algunas variantes marcadas por la forma de la cavidad y el tratamiento del labio que adopta muy diversos perfiles.

La serie TAZA, no fue reseñada anteriormente. Queda definida por el ejemplar de Zavellá (Fig. 13, 2), con dos asas y tiene un paralelo exacto en la taza, de procedencia desconocida, del Museo de Mallorca, con una sola asa (Fig. 13, 3). La primera aparece decorada con la téc-

<sup>13</sup> ROSELLÓ-BORDOY, G.; CAMPS COLL, J. y CANTARELLAS CAMPS, C.: Candiles musulmanes hallados en Mallorca en "Mayurqa" V (Palma de Mallorca, 1971) pp. 133-161.

<sup>14</sup> ROSELLÓ PONS, M.: *Les ceràmiques almohades...* pp. 16-17, 105-107 y 119.



Figura 11.—1) JARRITO del Tipo Bh identificado a partir de los hallazgos de Hospitalet (Inédito). 2) Marmitilla del Tipo F procedente de Zavellá (Según M. Rosselló Pons) y 3) Candil Va (Según M. Rosselló Pons).



Figura 12.—1) ORZA del tipo D; 2) ORZA E; 3 y 4) ORZA F (Ejemplares de Zavellá según M. Rosselló Pons) 5-9) ORCITAS del tipo G procedentes de la donación Malleu (Inéditos).



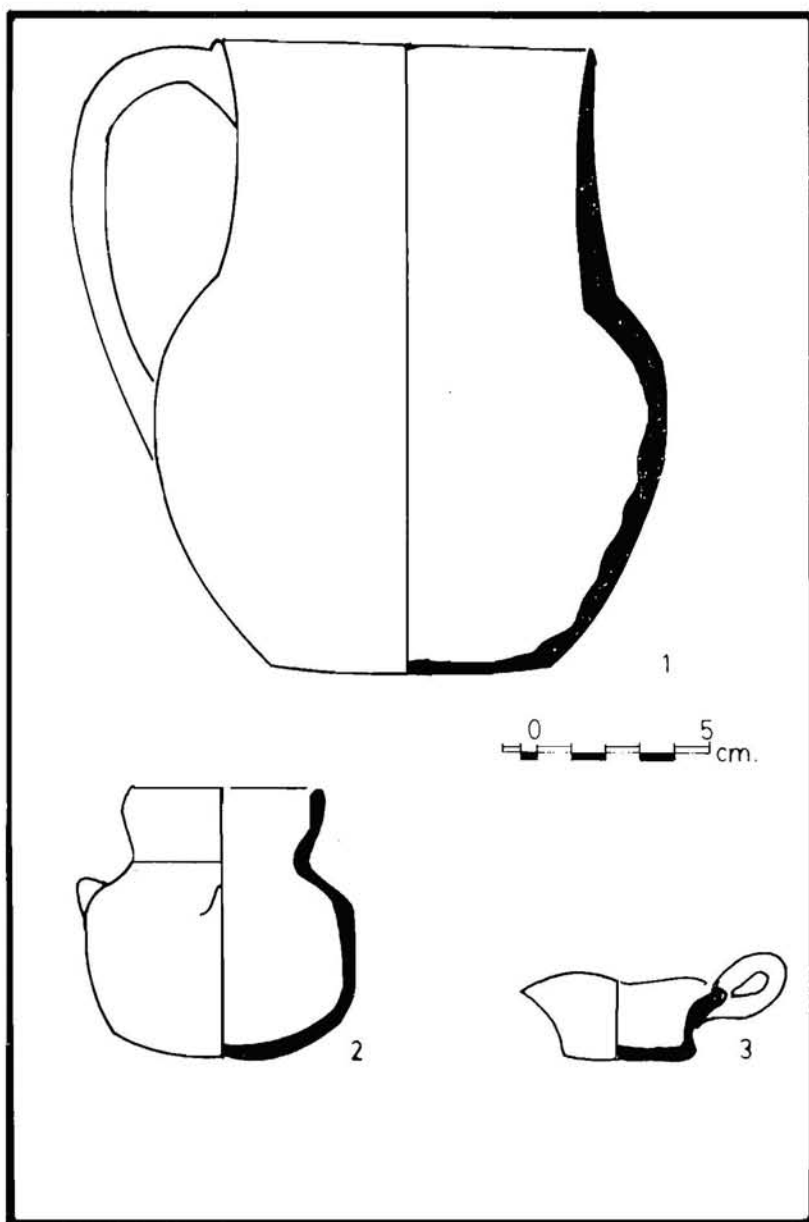

Figura 13.—1) Tripode E (Según M. Rosselló Pons).  
2) Taza de Zavellá (Según M. Rosselló Pons).  
3) Taza inédita del Museo de Mallorca.

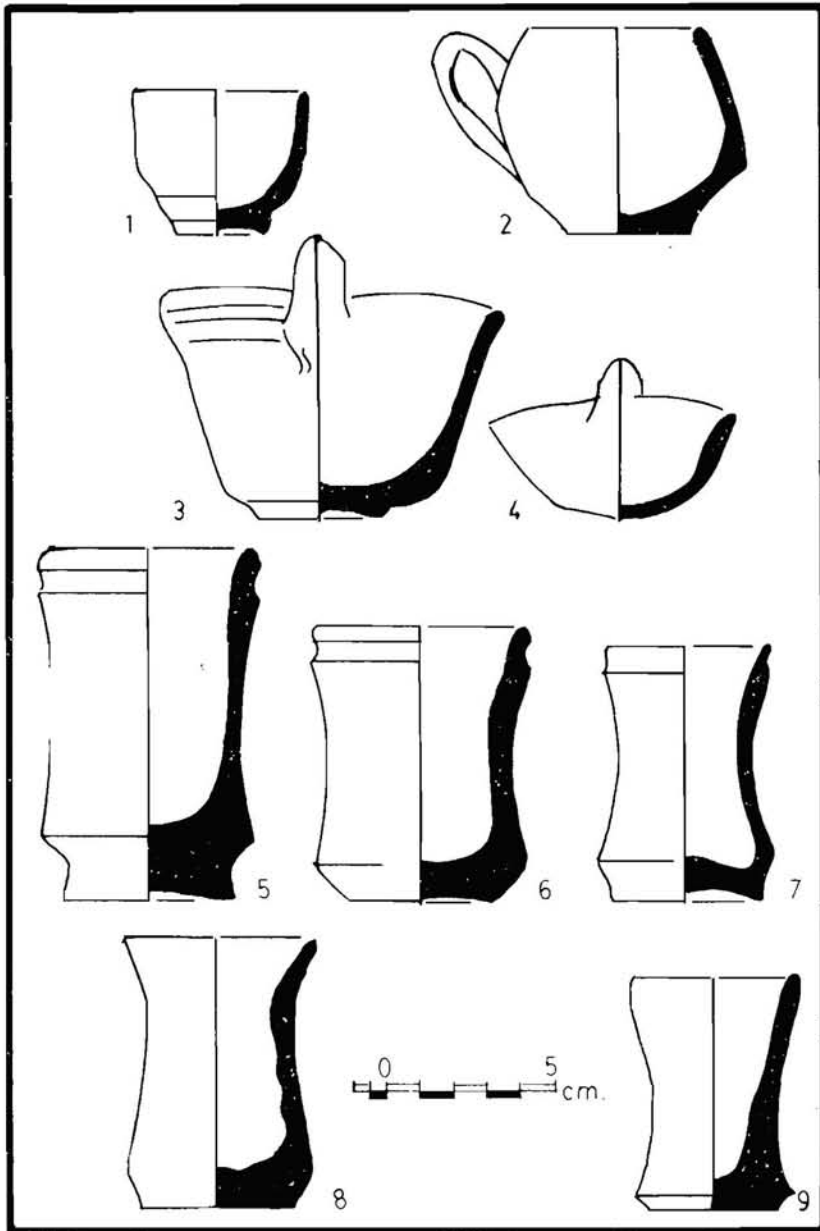
nica de la cuerda seca parcial y esgrafiada; la segunda vidriada en blanco monocromo.

En 1978 intuía la existencia de una especie de cantimplora a partir de un ejemplar muy incompleto de Sta. Catalina de Sena similar al unguentario de Zavellá.<sup>15</sup>

Los hallazgos de Casa Desbrull proporcionaron otro fragmento, mal interpretado al publicar estos materiales<sup>16</sup> que hoy no dudo en considerar parte integrante de una cantimplora (Fig. 14, 1).

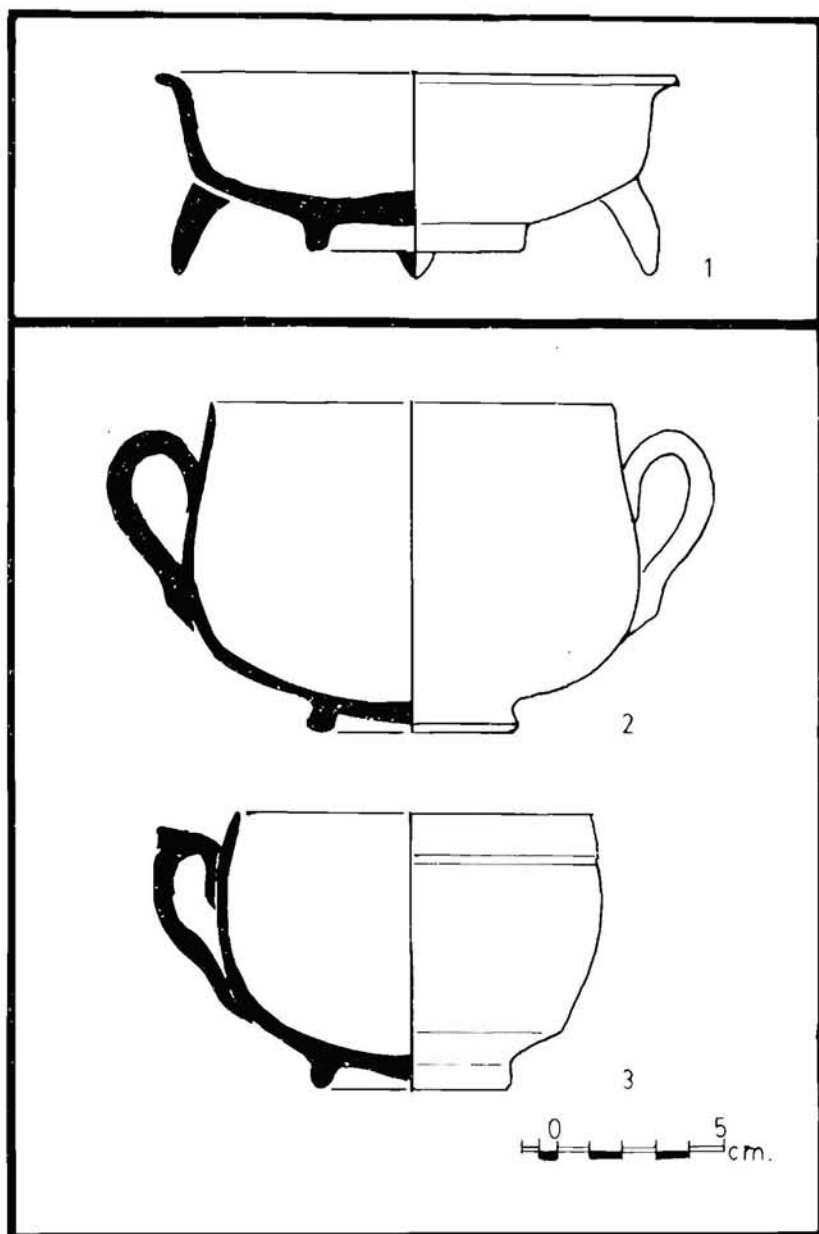
La serie podría dividirse en dos grupos de acuerdo con su tamaño. La cantimplora, propiamente dicha, representada por el fragmento de Casa Desbrull y los unguentarios de Sta. Catalina de Sena (Fig. 14, 2) y Zavellá (Fig. 14, 3). La decoración no introduce diferenciación alguna, pues en Zavellá el unguentario, aparece decorado a la cuerda seca parcial, el fragmento de Casa Desbrull pintado en rojo y el ejemplar de Sta. Catalina de Sena simplemente bizcochado, sin decoración alguna.

Vemos pues, como el panorama tipológico queda enriquecido no solo en cuanto a nuevas formas: TAZA y CANTIMPLORA-UNGUENTARIO sino con múltiples variantes dentro de los tipos seriados con anterioridad:

ATAIFOR	I a	(Figura 2, 1)
	III b	(Figura 3, 3)
JARRITA	B h	(Figura 5, 2)
JARRA	E	(Figura 8)
	F	(Figura 9, 1)
		(Figura 9, 2-3)
JARRITO	B g	(Figura 10, 1).
	B h	(Figura 11, 1)
MARMITA	F	(Figura 11, 2)
CANDIL	V a	(Figura 11, 3)
ORZA	D	(Figura 12, 1)
	E	(Figura 12, 2)
	F	(Figura 12, 3-4)
	G	(Figura 12, 5-9)
TRIPODE	E	(Figura 13, 1)
TAZA		(Figura 13, 2-3)
UNGUENTARIO-CANTIMPLORA		(Figura 14)

<sup>15</sup> ROSSELLÓ-BORDOY, G.: Ensayo de sistematización de la cerámica árabe en Mallorca, p. 84.

<sup>16</sup> ROSSELLÓ-BORDOY, G. y CAMPS COLL, J.: Sondeos practicados en la antigua Casa Desbrull, p. 146 y lám. I, b.



Figura 14.—3) Ungüentario de Zavellá (Según M. Rosselló Pons, simplificado). 2) Ungüentario de Sta. Catalina de Sena, restaurado, inédito. 1) Fragmento de Casa Desbrull identificado como base convexa que hoy debe interpretarse como cantimplora. Intento hipotético de restauración.

Sin embargo, la aportación más interesante es la puntualización cronológica a partir de los hallazgos de "Cova dels amagatalls" y Zavellá. De momento la tipología formal de ejemplares en vigor durante el primer tercio del siglo XIII queda perfectamente establecida no solo en lo referente a cerámicas de lujo, sino en cuanto a las cerámicas comunes (Figura 15). Creo que por primera vez en el ámbito de lo andalusí podemos presentar unos especímenes perfectamente situados en el tiempo, circunstancia que augura futuros logros en este lento avanzar en el estudio de la producción cerámica de la época islámica en nuestra tierra.

Porto Colom, 3 de abril de 1983.

Palma, 17 de abril de 1983.

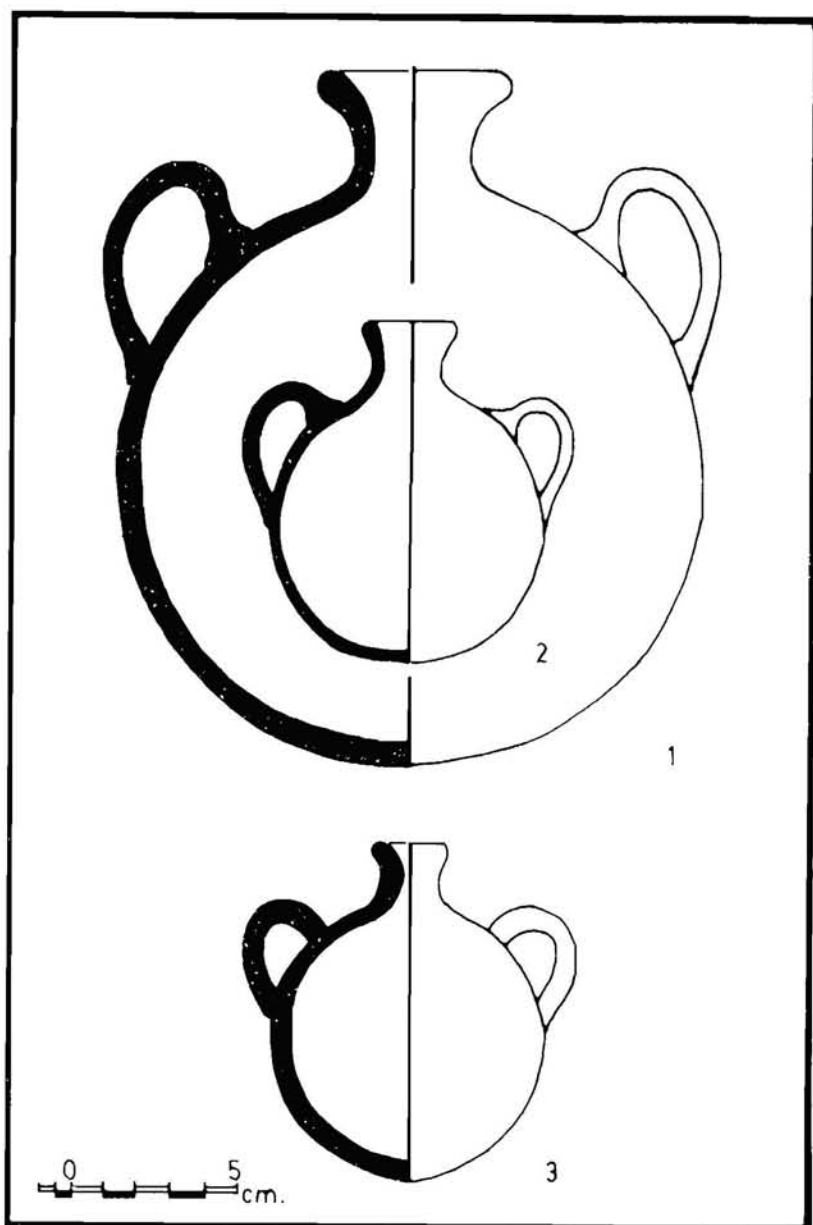

## NAVEGACIÓN Y COMERCIO A FINES DEL SIGLO XIV: EL LEÑO IBICENCO SANTA CATALINA

PABLO CATEURA BENNÁSSER

### 1. *El documento.*

En un artículo reciente,<sup>1</sup> tuve la oportunidad de referirme a las características de las operaciones realizadas en un buque mercante —una coca— propiedad del rey Sancho, reparado en la Ciudad de Mallorca durante el mes de setiembre de 1321.

Ahora presento un documento de naturaleza similar, aunque ciertamente más completo por referir tanto las operaciones que allí se indicaron como un estado de contabilidad por los gastos efectuados, con cargo al propietario, una liquidación de beneficios y varios contratos de comanda.

Todo ello hace referencia a un leño, propiedad de Berenguer Isern de Ibiza, reparado en esta isla durante el año 1397. El documento en cuestión se halla transcrito en un cuaderno de papel, desprovisto de cubiertas y guardas; los grafismos ocupan diez planas, no obrando ningún epígrafe general ni viñeta.<sup>2</sup>

Los asientos y conceptos —su transcripción debió encomendarse al escribano del leño Jacme Salvador, aunque también intervino un tal Pla a quien el propietario del buque asigna una libra *per aclarir les comptes* no siguen una pauta de gastos por jornadas, en lo que afecta a las operaciones de reparación del leño, sino que tales conceptos aparecen unidos a otros gastos —compra de materiales, jornales, sueldos de la tripulación—, sin solución de continuidad, realizados por Berenguer Isern, pudiendo, sin embargo, ser distribuído el documento en la siguiente forma:

---

<sup>1</sup> Pablo CATEURA: *Las "avaries" de una coca de Sancho de Mallorca (1321)*, en "BSAL" XXXVIII (1982), págs. 93-112. En su nota 2 se hallará una indicación bibliográfica sobre el tema.

<sup>2</sup> Sus dimensiones son 22,5 cm. x 15 cm. y su estado de conservación es bueno. Ya en mi artículo mencionado sobre la coca de Sancho de Mallorca me referí a la carencia de cubiertas y guardas que también allí se producía, privándonos por ello de una información a menudo importante.

- a) Gastos generales de *parellar e de tirar leny*, así como de todas las *massions* realizadas por el propietario (capítulos I y II).
- b) Justificantes pormenorizados de las operaciones, incluyendo compras, jornales, salarios de la tripulación y acopio de pan (capítulos II-III, partidas 1-107).
- c) Cuota prorrata de participación (25 % asignada a Guillermo Isern y adelantos a la tripulación).
- d) *Comandas* recibidas por el patrón Antoni Vila.

A lo largo del escrito se realizan operaciones de suma de los diversos conceptos: a los gastos generales efectuados por el propietario y que quedan estampados en los dos primeros capítulos del documento, hay que añadir 47 sueldos y 6 dineros abonados por trabajos de criba y molturación de trigo, cantidad presumiblemente englobada en los costos totales de la compra de trigo y elaboración de pan (7 libras, 16 sueldos y 2 dineros), y otras adquisiciones por un importe de una libra, 17 sueldos y 6 dineros. El resto de asientos (especialmente del 87 al 114), salvo la participación de Guillem Isern, quedan sin contabilización parcial, aunque se resumen ciertos pagos (Partida 92), de todo lo cual daremos cuenta con más detalle a lo largo del artículo.

Un último extremo que deseo mencionar, siquiera someramente, en la presentación de este documento, es el relativo a ciertas peculiaridades de la terminología empleada en el mismo. Tres rasgos se me aparecen como más destacables:

- a) La utilización de diferentes grafías para un mismo nombre: Piquer y Picer, Gosalbo y Gosalbelo, Asnar y Anfinar, todos ellos tripulantes de leño.
- b) Transcripciones literales de otras lenguas: véase el caso del antropónimo *Pedro* —de Pedro Moret— y el de *Catalina*, en lugar de Catarina, que era el nombre del leño.
- c) Utilización indistinta del nombre y el apellido: se menciona a los tripulantes unas veces por su nombre de pila —Luis, Sancho, Gosalbo— y otros por su apellido —Cardona, Piquer, Pugol—.

## 2. *El buque.*

El leño es un tipo de embarcación bien conocido —en el vocabulario del *Libre del Consolat de Mar* figura corrientemente junto con las naves, cocas, taridas y barcas—, de ahí que nos limitemos en este apartado a señalar algunas de sus peculiaridades:

a) *Morfología:*

En un documento genovés de fines del siglo XIII<sup>3</sup> se describe al leño —*lignum*— como una embarcación ligera, de un solo puente y dotado de un castillete en la popa; montaba un sólo mástil y una antena en dos piezas. Una sola vela cuadrada,<sup>4</sup> manejada con una polea, constituía su único aparejo. En el sello céreo, objeto del comentario de dicho documento, no aparecen timón alguno ni anclas.

Algunas de estas características vienen corroboradas por la documentación del área catalano-balear, así sucede por ejemplo en lo que respecta a su categorización —en los capítulos *del rei Pere* sobre el Consulado de Mar se tipifica al leño como *vexell poch*—, pero se hace difícil encontrar un prototipo de leño ya que la documentación revela numerosas variantes del mismo e incluso llega a asimilar el leño, en algún caso, a otras embarcaciones (*los rampins*).

Felizmente conservamos algunas clasificaciones de buques, realizadas en la segunda mitad del siglo XIV a efectos fiscales, donde se tipifican los leños y nos informan de sus versiones más corrientes en la época.

En el cuadro siguiente hemos articulado los datos ofrecidos por un documento de 1399, donde se establecían tasas por reparar buques en Portopí,<sup>5</sup> y otros instrumentos del período de 1375-1377 con una tabla de fianzas a pagar por los patronos que deseaban entrar en corso.<sup>6</sup>

*Tipología de los leños.*

## 1. Tasas por reparación de leños.

<i>Tasa</i>	<i>Desplazamiento del leño</i>
12 sueldos	300 salmas *
10 "	300-800 <i>quintars</i>
7 "	— 300 <i>quintars</i>

\* Aunque F. Sevillano Colom transcribió 30 salmas, creo que la pauta, en sentido decreciente, que se utiliza en el documento autoriza razonablemente a pensar que se trata realmente de 300 salmas.

<sup>3</sup> Publ. F. SEVILLANO COLOM: *Mercaderes y navegantes mallorquines (siglos XIII-XIV)*, en la "Historia de Mallorca" coordinada por J. Mascaró Pasarius, Vol. IV (Palma, 1971), p. 432.

<sup>4</sup> El autor citado en la nota anterior (misma referencias, p. 462) indica que los leños usaban una vela triangular.

<sup>5</sup> F. SEVILLANO COLOM: *Historia del puerto de Palma de Mallorca* (en colaboración con JUAN POU), Palma de Mallorca, 1974, p. 416, nota 144.

<sup>6</sup> Mismo autor: *Mercaderes y navegantes...*, p. 568.



## 2. Fianzas por entrar en corso.

<i>Fianza</i>	<i>N.º de bancos</i>	<i>Año/s</i>
250 lib.	—	1377
400 "	9-10	1377
500 "	10	1376-1377
600 "	12-13	1375-1376

Creo que los datos obrantes en el cuadro anterior objetivan determinadas apreciaciones y parecen ser concluyentes sobre el particular, sin perjuicio de eventuales excepciones.<sup>7</sup>

A su vez la documentación se hace eco de la variedad de los leños en lo que respecta al número de puentes —una o dos cubiertas—, al objeto que se les destinaba —*leny armadits*— o a otras características —*leny de bandes, d'orla, radons*—.

b) *Uso al que eran destinados.*

Los datos publicados al tráfico marítimo en la Ciudad de Mallorca, correspondientes a la primera mitad del siglo XIV, le otorgan con ventaja la primacía sobre todos los demás buques dada su evidente eficacia en determinadas travesías.<sup>8</sup>

Pero también en este último aspecto cabe señalar algunas excepciones: no eran infrecuentes los viajes de leños al Norte de Africa (a Ceuta, 469 millas), a Italia (a Nápoles 571 millas) e incluso a Galicia (unas 1.000 millas), todo lo cual no es en cierta forma sorprendente si

<sup>7</sup> En 1311 fue remitido a Nápoles, para comunicar la muerte de Jaime II al rey Roberto, el leño de 100 remos y 80 bancos comandado por el patrón Berenguer Despuig (A. PONS PASTOR: *Historia de Mallorca*, Palma de Mallorca, 1970, Vol. V, p. 14).

<sup>8</sup> Los registros de *Ancoratge* estudiados por Sevillano Colom manifiestan claramente aquél aserto:

<i>Año</i>	<i>N.º buques entrados</i>	<i>N.º de leños</i>	<i>% de leños</i>
1321	570	447	78,4
1324	510	393	77,0
1330	584	468	80,1
1332	444	302	68,0
1340	617	524	84,9

consideramos que las barcas se aventuraban en algunas de estas travesías.<sup>9</sup>

Acaso el calificativo que más conviene al leño es la de un buque polivalente; por sus características le estaban reservadas sólo las carreras cortas —su rentabilidad era entonces plausible— pero no desdénaba las travesías de medio e incluso largo alcance.<sup>10</sup> A su cotidiano papel de buque de carga, añadía el rol de buque de guerra —*leny armat*— en acciones de corso o de defensa costera debido a su ligereza y maniobrabilidad.

Pero en las grandes expediciones navales del siglo XIV (la crisis de 1349 con intervención de la flota de Jaime III y Pedro IV, y la Armada Santa de 1398) donde era preciso transportar, por razones tácticas, el mayor número de hombres y pertrechos, su papel fue muy secundario, tal como revela el cuadro siguiente:

<i>Armada Santa</i> (1398)		<i>Fuerzas navales en conflicto</i> (1349)	
		Jaime III	Pedro IV
5	galeras	8	7
3	galeotas	—	—
—	cocas	1	—
—	<i>uxers</i>	6	—
—	<i>naus</i>	1	6
1	<i>leños</i>	1	2
17	<i>rampins</i>	—	—
8	<i>pamfils</i> y barcas	—	—
6	<i>llauts</i>	—	—

*Fuente:* A. SANTAMARÍA: *Sobre la dinastía de Mallorca*, Palma, C.T.T.E., 1976 y J. SASTRE: *Aportación mallorquina a la Armada Santa (1398-1399)*, en "BSAL" XXXVII (1980) págs. 495-498

<sup>9</sup> En 1311 partieron de la Ciudad de Maorca varias naves con la misión de comunicar la muerte de Jaume II. A. PONS PASTOR (Opus cit. V, p. 14, 21 y 31) alude a la salida de un leño rumbo a Colliure y otro con dirección a Nápoles como ya he indicado.

En 1362 partió un leño de un tal Saclosa en *pelerinatge a Sant Jacme de Galicia* y el mismo año varias personas contrataron una barca de Miguel Negre para dirigirse a Roma.

<sup>10</sup> Salvo el indicado en la nota anterior desconocemos el número y entidad de las travesías largas realizadas por los leños. Resulta sintomático, sin embargo, que el leño que puso rumbo a Galicia en 1362 lo hiciera por un motivo extracomercial.

3. *El leño de Sancta Catalina.*

Las palabras precedentes han servido de presentación del buque —el leño *Sancta Catalina*— objeto de nuestro artículo. El leño aparece comandado por los patrones Antoni Vilas y Pere Bonet *patro ab mi ensemps en aquest present viatge*. La única noticia obrante sobre los mismos, es la de que Antoni Vila participó, el año siguiente, en la Armada Santa, como patrón de una barca de nueve bancos.<sup>11</sup>

Se trataba de un leño grande, de 13 bancos,<sup>12</sup> dotado a mi parecer de dos timones —en el asiento 86 se indica *compri barones dels timons*— y de algunos mástiles. Resulta problemático determinar la naturaleza exacta del aparejo, ya que si en algunos casos se menciona *la vella*,<sup>13</sup> en otros se habla de *plagar les velles*<sup>14</sup> o *dur les velles a la mar*. En la arboladura llevaba una cofa, tal como se menciona en el asiento 45 (*com rebatem la cosia*).

El leño tenía una tripulación adscrita de 20 hombres,<sup>15</sup> cuyos nombres y pagas hemos articulado en el cuadro siguiente:

<i>Tripulantes</i>	<i>lib.</i>	<i>sueld.</i>	<i>din.</i>
1. Pedro de Moret	3	15	—
2. Piquer	6	7	6
3. Gosalbo	4	2	6
4. Armelles	5	5	—
5. Anfinar	1	6	—

<sup>11</sup> J. Sastre MOLL: *La aportación menorquina e ibicenca a la Armada Santa (1398-1399)*, en "F.R.B." III (1979-1980), p. 427.

<sup>12</sup> F. SEVILLANO COLOM (Mercaderes y navegantes..., p. 508) aventura que *como puede observarse, lo de 13 bancos y 52 remos* —refiriéndose a una nave de estas características— *podría indicar que, en cada banco, iban seguramente cuatro remeros*.

<sup>13</sup> Asientos 29, 31 y 81.

<sup>14</sup> Asientos 79 y 80. Tales datos contradictorios acaso podrían resolverse de aceptarse que parte del aparejo fuera acopiado como reserva o mejor que el leño montara más de un mástil.

<sup>15</sup> Tal tripulación era la corriente en este tipo de embarcaciones; en 1247, Asbert de Sant Feliu de Guixols fletó su leño a Sire Sanllop con una tripulación de 17 marineros, y en 1376 el gobernador concedió licencia de corso al patrón de leño, Luis Bonet, que tenía bajo su mando a 20 hombres (A. PONS PASTOR, Opus cit. V, p. 90 y 96). Evidentemente, la guerra de corso imponía la necesidad de tripulaciones más nutridas.

<i>Tripulantes</i>	<i>lib.</i>	<i>sued.</i>	<i>din.</i>
6. Joan Riera	}	18	10
7. Comelles			
8. Lopo Vasquins			
9. Cartaguna			
10. Colo Vanasia			
11. Pugol			
12. Siurana			
13. P. de Valencia			
14. Joan Delgant			
15. Xanxo			
16. Avela	}	1	10
17. Luis			
18. Rosa			
19. Cardona			
20. Francoy Lorens	}	10 florins	—

A destacar del cuadro anterior que sólo se individualizan algunas pagas o adelantos de los tripulantes, concretamente de los cinco primeros y del n.º 17, respecto a los demás se asignan 10 florines (que hemos computado a 20 sueldos) a los tres últimos y poco más de 18 libras a los demás empezando por Joan Riera.

Parece evidente que la asignación nominativa de las pagas a los 5 primeros obedece a que tenían, aunque no exista mención de ello, alguna mayor responsabilidad en el gobierno del leño; a esto debe añadirse, sin embargo, que las diferencias salariales son notables (la de Pi-quer sextuplica, por ejemplo, la de Anfinar o Asnar).<sup>16</sup>

En cuanto a los demás, no resulta posible individualizar su salario respectivo con exactitud, ya que si tomamos como punto de referencia para ello el sueldo del n.º 17 (Luis), es decir 30 sueldos, nos daría un producto global —330 sueldos— inferior al que se dice en el epígrafe de *divers* —370 sueldos, 8 dineros— atribuido al grupo de marineros.

Bastantes apellidos de los tripulantes dan a entender una procedencia foránea, principalmente del Levante peninsular. Rasgos más contrastados presenta la nómina que figura entre los asientos 54 y 69, donde constan marineros como Juanusso de Massina, Francho de Samora, y Joan y Xanxo de Biscaya. Parece, sin embargo, dudosa la catego-

<sup>16</sup> En las *Costumes de la mar* se disponía que *lo senyor del leny deu pagar la meytat del loguer als mariners que poria haver com hauria son ple* (*Consolat de Mar*, a cura de Ferran Valls Taverner, Barcelona, Edit. Barcino, 1930, I, p. 37).

rización de todos los que figuran en esta última nómina como marineros, si atendemos la insignificancia de ciertas remuneraciones (4 sueldos a Xanxo de Biscaya y a Joan de Basea respectivamente).

Según se indica expresamente dos de los marineros se fugaron; el aludido Luis que *fugí en la galea del Bort*<sup>17</sup> y Joan Riera, del que se indica escuetamente *scapol del dit leny*.<sup>18</sup>

Las operaciones realizadas en el leño, salvados los trabajos de vararlo (*treure, encalar, varar, tirar*) y de botarlo de nuevo, se centraron en el calafateado (tarea en la que se invirtieron varios días según se desprende del asiento que dice *despangi lo primer jorn que comensam a calafatar lo leny*), afianzamiento de la arboladura, reparación del aparejo y cordaje —*palomeres*— y el lastrado de la embarcación —*sorrar*—.

El pormenor de todo ello, se encuentra en el cuadro siguiente, indicándose su coste respectivo:

*Operaciones realizadas en el leño.*

Trabajo	Participantes	Coste		
		l.	s.	d.
1. <i>Traura lo leny</i>	Xanxo Fabregat Bernat Mari	1	14	—
2. <i>Tirar lo leny</i>	Gosalbo	—	8	—
3. <i>Encalar lo leny</i>	tres hòmens	—	4	—
4. <i>Ascotar lo leny</i>	—	—	3	—
5. <i>Aportar l'axarcia axugar</i>	—	—	1	—
6. <i>Regirar lo palament</i>	—	—	1	—
7. — <i>Bruscar</i> — <i>lo leny</i>	(3)	—	1	—
8. <i>Calafatar</i>	(3)	—	2	—
9. — <i>Varar</i> — <i>lo leny</i>	(3)	—	—	6
10. <i>Adobar la vela</i>	(3)	—	—	6
11. — <i>Adobar</i> — <i>les palomeres</i>	—	—	4	—
12. — <i>Sorrar</i> — <i>lo leny</i>	—	—	1	—

En el cuadro anterior queda reflejado el trabajo de restauración efectuado directamente en el leño, cabe ahora complementar lo que allí se expone con los jornales que por trabajos relacionados, directa o indirectamente con el leño, tuvieron que efectuarse.

<sup>17</sup> Asiento 104. Bort era el hijo de hombre libre —generalmente el propietario— y esclava del mismo.

<sup>18</sup> Asiento 93.

Debe indicarse que a veces los trabajos no son pagados directamente a los interesados sino a una tercera persona encargada de ello (caso, por ejemplo de Jacme Boter, en el asiento n.º 1) lo cual imposibilita determinar aspectos tales como el número exacto de trabajadores y la remuneración concreta de cada uno de ellos.

Igual transcendencia tiene el hecho de no consignarse, salvo en algún caso, en el documento el tiempo invertido en cada tarea, señalándose únicamente la índole del trabajo efectuado. En otras ocasiones se menciona sólo una fracción del tiempo invertido en una operación, tal es el caso de los trabajos de calafateado. De todo ello se deriva la imposibilidad de discernir el ritmo y las pautas de trabajo, salvo sus líneas generales, por cuanto no se ordenan las partidas por jornadas de trabajo, según quedó ya indicado.

#### *Jornales de trabajo*

<i>Trabajador</i>	<i>Operación/ justificación</i>	<i>Remuneración</i>		
		<i>l.</i>	<i>s.</i>	<i>d.</i>
1. P. Bonet	<i>com ana a reyles per portar la casa</i>	—	7	6
2. Jordi	<i>portà lo coto da Formentera</i>	—	2	—
3. Berenguer Isern	<i>per los meus trebals</i>	—	15	—
4. Riera	<i>per agudarnos</i>	—	4	—
5. Pla	<i>aclarir los comptes</i>	1	—	—
6. —	<i>portar la brusca</i>	—	1	—
7. —	<i>portar a mar —la vela—</i>	—	—	2
8. —	<i>portar a mar e tornar en villa —lo pa de pega—</i>	—	—	4
9. —	<i>portar a mar —l'axarcia—</i>	—	—	2
10. Joan de Medina	<i>per tal com dormi a el leny</i>	—	1	6
11. —	<i>com stibam lo bascuyt</i>	—	—	8
12. <i>bastaix</i>	<i>portà lo bescuyt a mar</i>	—	—	4
13. —	<i>dur les veles a mar</i>	—	—	4
14. —	<i>tornar la vella a mar</i>	—	—	6
15. —	<i>tirar lo ays de mar</i>	—	—	4

Como puede observarse en el cuadro anterior, entre los jornales y trabajos pagados se encuentran los del mismo propietario del leño, justificados con un escueto *per los meus trebals*, los de un escribano o contable contratado por el anterior *per aclarir los comptes* y la colaboración prestada per Pere Bonet, copatrón del leño.

El resto de los jornales se relacionan con operaciones de transporte de materiales y vigilancia del leño, tarea esta última encargada a una sola persona, Joan de Midina.

En relación directa con las operaciones anteriores se encuentran las adquisiciones de materiales necesarios para los trabajos que hemos relacionado anteriormente.

La compra de algunos mástiles —*arbra*— y antenas<sup>19</sup> pudiera dar a entender la magnitud de los destrozos producidos en la anterior travesía del leño, por lo demás los productos allegados —cáñamo, pez, hilo, poleas, etc.— hacen plausible la índole de las reparaciones efectuadas.

En el cuadro siguiente no se recogen todos los productos comprados por varias razones: la primera por mi deseo de individualizar aparte cierto tipo de compras —los útiles de cocina concretamente—, porque el documento alude en algunas ocasiones a la compra de materiales pero no se señala su precio sino solamente el coste de su transporte,<sup>20</sup> también he dejado aparte algunos artículos de consumo por su escasa relación con las tareas indicadas.

#### *Artículos adquiridos.*

<i>Artículo</i>	<i>Precio</i>		
	l.	s.	d.
1. <i>Cap de canem</i>	1	10	—
2. <i>vasos</i>	—	5	—
3. <i>arbra, antenes</i>	2	—	—
4. <i>stopa</i>	1	10	8
5. <i>puntapeus</i>	—	17	4
6. <i>stora</i>	—	5	—
7. <i>lanta d'aram</i>	—	7	6

<sup>19</sup> Traslado a esta nota el problema suscitado entre los asientos 15 y 50. En el primero se dice que se compra un mástil y antenas y en el segundo *arbres e entenes*. Esta es una cuestión directamente relacionada con la apuntada en la nota 14. Si allí apuntábamos como alternativa posible el hecho de que el leño montara más de un mástil, ahora estos asientos podrían confirmar tal suposición. En todo caso resulta llamativo que si un mástil y antenas costaban 2 libras, varios mástiles y antenas costaran sólo 1 libra y 10 sueldos, es forzoso entonces atribuir tal diferencia a la desigualdad de dimensiones de estas piezas y a la —presumiblemente— calidad de la madera.

<sup>20</sup> Asiento 12. Tal extremo se incluirá en el epígrafe de jornales.

Artículo	Precio		
	l.	s.	d.
8. <i>agules, fil, fil d'aram</i>	—	3	6
9. <i>III pals per lo canal</i>	—	3	—
10. <i>Ola per coure pega</i>	—	—	6
11. <i>libant</i>	—	2	—
12. <i>arbres, antenes</i>	1	10	—
13. <i>morter e box</i>	—	1	6
14. <i>dues pulíges</i>	—	1	4
15. <i>sagola de canam</i>	—	3	—
16. <i>III barrills</i>			

Otro capítulo importante es el de los alimentos acopiados para la travesía y que estampa como gastos propios Berenguer Isern. El hecho de que prácticamente sólo figure pan en este apartado podría responder a la naturaleza del contrato de fletamiento que debió implicar obligaciones contractuales de esta naturaleza.<sup>21</sup>

En el cuadro siguiente se pormenorizan los gastos por la confección de pan así como pagos relacionados con ella —compra de vino y calabazas para los molineros. El total de sacos de harina utilizados fue de 22, con un peso global de 44 cuarteras.<sup>22</sup> A su vez el cuadro pone de relieve las operaciones básicas de manipulación del trigo para la confección de pan, destacando el elevado precio, comparativamente, de las operaciones de amasamiento y cocción.

<sup>21</sup> Sin embargo, en las aludidas *Costumes de la mar* (págs. 77-78) se dispone que *senyor de nau o de leny qui haurà noliejada la sua nau o el seu leny per anar a guanyar en algunes parts, ell deu fer comprar a l'escrivà vianda e companatge e totes les altres coses que sien necessàries a la nau o leny; salvant emperò que si la nau haurà mester exàrcia que la deu comprar lo senyor de la nau ab lo dit escrivà. E si lo senyor de la nau tendrà algun comú de la nau, ell deu pagar la companya e la exàrcia que ell haurà comprada. E si lo senyor de la nau no te algun comú de la nau ell deu comptar e sumar ab l'escrivà tot quant costà la companya e tot ço que costarà l'exàrcia que'l senyor haurà comprada. E com lo senyor de la nau e l'escrivà deu anar a quascun parçoner a dir que ells dejan pagar tots ço que a cascun vendrà.*

<sup>22</sup> Una *quartera* equivale a 70,34 litros.



## Gastos relacionados con la confección de pan.

Trabajador	Operación	Justificación	Coste		
			l.	s.	d.
1. molines	—	(6 quartans de vi)	—	3	—
2. molines	—	per abeuratge	—	1	—
3. una fembre	anà a porgar lo forment	—	—	2	—
4. —	portar a casa lo blat	—	—	4	2
5. —	molra lo blat	—	1	10	—
6. molines	—	per amor que aguessam farina	—	4	—
7. —	—	costà lo pes	—	3	—
8. —	porgar	—	—	7	4
9. molines	—	(una carabassa)	—	2	8
10. —	coure	—	3	6	—
11. —	pastar	—	2	4	—

Nos queda referirnos a los útiles de cocina adquiridos; éstos se reducen a unos pocos objetos, hecho atribuible a que el leño estuviera ya dotado de elementos de este tipo:

Objeto	Precio		
	l.	s.	d.
1. dos anaps e sinch escudelles	—	1	8
2. caldero e hun payalo	—	7	6
3. dos varnigats	—	2	—

## 4. Contabilidad y operaciones comerciales.

En las páginas anteriores me he referido primordialmente a las tareas realizadas en el leño, a las adquisiciones de materiales, jornales invertidos y provisiones acopiadas, pero tales variables no son sino, en la intencionalidad del documento que estamos examinando, espec-

tos secundarios en relación con su objetivo básico: realizar un balance de gastos, ponderar las cuotas de participación deducidos aquéllos, y consignar las comandas recibidas para la próxima travesía.

Con arreglo al derecho marítimo, el *senyor de nau o leny, qui haurà noliejada la sua nau o lo seu leny* debía responsabilizarse de comprar las provisiones de comida y de cuantas materias fueran necesarias para el debido armamento del buque. Así parece cumplirse en el documento que estudiamos, hecha sin embargo la salvedad de que el acopio de víveres se redujo a la compra de pan, lo que parece indicar un convenio aparte firmado entre el propietario y coparticipantes en la empresa.

Un segundo aspecto a comentar es el referido al balance de gastos que se presenta. En el frontispicio del documento se ofrecen las cantidades globales de gastos: 5 litros por *parellar e de tirar lo leny* y 34 libras, 8 sueldos en concepto de todos los gastos realizados por el propietario Berenguer Isern. En estos casos se alude a una justificación por menudo de las respectivas cantidades en las partidas siguientes (de la 1 a la 86).

Pues bien, un cotejo entre aquéllas y éstas, nos revela una falta de coincidencia en su monto: las cantidades por menudo ascienden a 37 libras, 14 sueldos y 8 dineros, en tanto que las cifras globales ofrecidas al principio dan un producto de 39 libras, 9 sueldos tal como aparece plausiblemente en el cuadro que se adjunta.

El hecho de que haya una serie de partidas pagadas en florines en lugar de la moneda de cuenta (libras y sueldos) podría tener alguna relación con dicha resultante. De cotizarse cada florín a 15 sueldos,<sup>23</sup> en lugar de a 20 como lo hemos hecho,<sup>24</sup> la suma global ascendería a 34 libras, cifra que está en la línea de la declarada por el propietario Berenguer Isern pero más alejada de la suma global ofrecida en las dos partidas iniciales del documento, de las cuales pretenden ser expresión desglosada los asientos siguientes.

Acaso quepa como explicación pensar en un error del escribano o en la implícita y no declarada, por Berenguer Isern, intención de no asumir ciertos gastos, ya que hay que descartar una distinta cotización del florín, por encima de la cota señalada, atendido su proceso devaluatorio desde las primeras emisiones.

<sup>23</sup> Esta es la cotización, aunque sin pormenor referencial de fecha, que ofrece J. M.<sup>a</sup> QUADRADO (*Forenses y ciudadanos*, Palma de Mallorca, 1939, Reedición, p. 12, nota 1).

<sup>24</sup> E. PASCUAL indica que en 1385 el florín equivalía a 20 sueldos y el florín de Aragón 14 sueldos y 4 dineros (*Partidas de cuenta de una nave mallorquina en 1385*, en "BSAL" V, 1893-1894, p. 297).

*Desglose de la contabilidad.*

Conceptos	l.	s.	d.
1. Gastos globales declarados	5	—	—
a) <i>parellar e tirar lo leny</i>			
b) <i>totes messions (que) yo Berenguer Isern he mes en lo leny meu propri</i>	34	9	—
2. Gastos justificados por menudo	37	14	8
3. Cuota de participación de Guillem Isern (al 25 %)	153	—	6
4. Salario adelantado a la tripulación	38	6	8

Sigue a las operaciones anteriores un capítulo, bajo el epígrafe de *asso es lo que jo Berenguer Isern e prestat als hòmens que anaren en lo leny*, del que ya comentamos algunos aspectos en páginas anteriores. Este apartado presenta, como vimos, algunas peculiaridades: se abonan unas cantidades nominalmente (partidas 87 a la 91 y la 104) y otras en globo (93 a 103 y 105-107). A su vez unos pagos aparecen en moneda de cuenta y otros en florines (asientos 105-107).

Su monto total asciende a 49 libras, 6 sueldos y 6 dineros.<sup>25</sup> Esta cantidad, la mitad del sueldo de la tripulación recibida antes de zarpar, con arreglo a lo preceptuado en derecho, debería tener su réplica fiel en las partidas 108 a 114 —donde los marineros reciben salario *prorrata de la meytat del leny*— y así lo es en bastantes aspectos, pero la suma global no sobrepasa las 38 libras, 1 sueldo y 8 dineros. Examinaremos, sin embargo, más a fondo dichas cantidades para verificar si es cierta o ficticia tal diferencia.

La suma asignada globalmente de 17 libras, 10 sueldos y 8 dineros frente a las 18 libras, 10 sueldos y 8 dineros creemos, y esta vez con todo fundamento, que es un error del contable o escribano dada la exacta coincidencia de las cantidades en sueldos y dineros. En cuanto a los demás epígrafes, hay que tener en cuenta que en los asientos referidos (109-114) faltan consignar los 10 florines y 1 libra, 10 sueldos aplicados a los marineros Luis, Rosa, Cardona y Francoy

<sup>25</sup> A tal suma asciende si aceptamos la cotización del florín a 20 sueldos; si convenimos por el contrario en una cotización de a 15 sueldos, su monto sería de 46 libras.

Lorenç (asientos 104-107), el primero de ellos huído como dijimos y por esto parece correcta su no inclusión, pero ¿Y los demás? Sólo se nos ofrece una solución plausible, aunque vulnere en parte aseveraciones anteriores que hemos formulado, y es que los diez florines indicados quedaran subsumidos en la cantidad global de 18 libras, 10 sueldos y 8 dineros, y que el hecho de estamparse junto a los marineros Rosa, Cardona y Francoy Lorenç, fuera un mero recordatorio de las cantidades que se les debía asignar por su trabajo a diferencia de los demás tripulantes, hecho que podría hacerse extensivo al caso del aludido Luis.

Uno de los últimos capítulos del documento se ocupa de la liquidación de beneficios al socio Guillermo Isern, quien por su apellido, aunque no exista mención en este sentido, parece ser pariente muy próximo del propietario del leño.

Al indicado se le asignan 153 libras y 6 dineros, resultante de su 25 % de participación (*V sous per lliura*) entre lo primer viatge e lo darrer, entre armament e refrascament.

Finalmente, los dos últimos capítulos se ocupan de las comandas recibidas por el patrón Antoni Vila, escrituradas ante el escribano del leño Jacme Salvador. Tal como se indica en el cuadro adjunto, Antoni Vila recibió una comanda por importe de 73 libras, 10 sueldos del otro patrón Pere Bonet y junto con éste otra de 12 libras del propietario del leño Berenguer Isern.

Receptor	Comanditario	Importe		
		l.	s.	d.
Antoni Vila	Pere Bonet, <i>patró ensems</i>	73	10	—
Antoni Vila y Pere Bonet		12	—	—

Tales comandas, a las que cabe añadir 61 libras, 17 sueldos, 6 dineros como participación de Pere Bonet *per lo cortar*, se regían por eu *us e costum de Levant* aspecto, por analogía, contemplado en los Usatges de la mar<sup>26</sup> como depósitos entregados sin reservas o condicionamientos de inversión y sometidos a los riesgos.

<sup>26</sup> *Libre del Consolat de Mar*, I, p. 158.

## APÉNDICE DOCUMENTAL

1397, julio-agosto.

*Gastos de "armament i rafrascament" de un leño de 13 bancos comandado por los patrones Antoni Vila y P. Benet, propiedad de Berenguer Isern.*

ARM, R.P. (Expedients y docs. sueltos, 1397).

I) Primo costa entra parellar e de tirar lo leny, segons apar per menut, 5 l.

II) Suma per totes messions (que) yo Berenguer Isern he mes en lo leny meu propri en aquesta antrada axí com per menut apar: 34 . 9 s.

1. Item, doni en Jacma Boter per messions que feu per traure lo leny, 10 s.

2. Item, doni an Gosalbo per tirar lo leny, 8 s.

3. Item, costa hun cap de canem, 1 l. 10 s.

4. Item, doni a tres homens qui.ns aydaren a encalar lo leny, 4 s.

5. Item, doni an Bo(ter) qui.ns ayda a traure lo leny, 4 s.

6. Item, doni an P. Bonet com ana a reyles per portar la casa, 7 s. 6 d.

7. Item, doni an Xanxo qui.ns ayda a traure lo leny, 4 s.

8. Item, doni an Fabragat qui.ns ayda, 2 s.

9. Item, doni an Bernat Mari qui.ns ayda, 8 s.

10. Item, doni per ascotar lo leny, 3 s.

11. Item, despis per amunt com treyam lo leny, 7 s.

12. Item, doni an Jordi qui porta lo coto da Formentera, 2 s.

13. Item, per lo meus trabals, 15 s.

14. Item, doni an Amoros per los vasos, 5 s.

15. Item costa arbra, antenes, 2 l.

16. Item, doni per aportar l'axarcia axugar, 1 s.

17. Item, despangui per regirar lo palament, 1 s.

18. Item, doni an Riera per agudarnos, 4 s.

19. Item, doni an Pla per aclarir los comptes, 1 l.

20. Item, costa la stopa, 1 l. 10 s. 8 d.

21. Item, costaren los puntapeus, 17 s. 4 d.

22. Item, comprí una stora don Jacme Boter, 5 s.

23. Item, costa la brusca de aportar a mar, 1 s. 8 d.

24. Item, despangui de portar la brusca en III, 1 s.

25. Item, daspangui lo jorn ca bruscam lo leny en III, 1 s.

26. Item, bastragui als ays, 2 l.
27. Item, despangi lo primer jorn que comensam a calafatar lo leny en III, 2 s.
28. Item, mes com veram lo leny en III, 6 d.
29. Item, despangem an adobar la vela en III, 6 d.
30. Item, les palomeres, 3 s.
31. Item, costa la vela de portar a mar, 1 s. 2 d.
32. Item, costa lo pa de pega de portar a mar e de tornar en villa, 4 d.
33. Item, costa l'axarcia del abra de portar a mar, 2 d.
34. Item, despangui per lo leny del viatge primer, 4 s.
35. Item, compri I lanta d'aram, 7 s. 6 d.
36. Item, compri agules e fil e fil d'aram, 3 s. 6 d.
37. Item, compri VI quartans de vi als moliners, 3 s.
38. Item, doni als molines per abeuratga, 1 s.
39. Item, lo jorn que sorram lo leny, 1 s.
40. Item, doni an Johan de Midina entre III vegades per tal com dormi a el leny, 1 s. 6 d.
41. Item, compri III pals per lo canal, 3 s.
42. Item, compri I stora qui costa, 5 s.
43. Item, doni a I fembra qui ana a porgar lo forment, 2 s.
44. Item, costaren II sachs de pa de portar a mar, 6 d.
45. Item, costa I ola per coure pega com rabatem la cosia, 6 d.
46. Item, daspangui com stbam lo bascuylt en viu, 8 d.
47. Item, despangui a un bastaix qui porta lo bascuylt a mar, 4 d.
48. Item, compri hun libant per flonch, 2 s.
49. Item, compri dos vernigats, 2 s.
50. Item, costaren arbres e entenes, 1 l. 10 s.
51. Item, compri dos anaps e sinch scudelles, 1 s. 8 d.
52. Item, compri dues carabassas, 1 s. 6 d.
53. Item, I morter e box, 1 s. 6 d.
54. Item, doni an Picer, 15 s.
55. Item, ell matex, 5 s.
56. Item, doni an Anthoni Sart, 7 s. 6 d.
57. Item, doni an Juanusso de Massina, 7 s. 6 d.
58. Item, doni an Johan Romeu, 1 flori e mig.
59. Item, doni an Garcia da Xativa, 2 florins.
60. Item, doni an Francho da Samora, mig flori.
61. Item, doni an Col, 1 flori.
62. Item, doni an Johan de Biscaya, 2 florins.
63. Item, doni an Pere Ferrandis, 1 flori.
64. Item, doni an Johan Durmellas, 1 flori.
65. Item, doni an Ferrando de la obra, 12 s. 6 d.
66. Item, doni an Alfonso qui sta ab N'Escuder, 8 s.

67. Item, doni an Johan de Basea, abans que se'n anas, 4 s.  
 68. Item, doni an Johan Sabater, 13 s.  
 69. Item, doni an Xanxo de Biscaya, 4 s.  
 70. Item, costa lo blat de portar a casa, 4 s. 2 d.  
 71. Item, costa de molra, 1 l. 10 s.  
 72. Item, costaren dues carabassas de III que doni als molines  
 per amor que aguesam farina, 3 s.  
 73. Item, costa lo pes, 3 s. 4 d.  
 74. Item, costa de porgar a rao de II diners per quartera, 7 s. 4 d.  
 75. Item, costa I carabassa de III que doni als molines, 2 s. 8 d.  
 Suma XXXXVII s., VI d.  
 76. Item, costa de coure a rao de XVIII diners per quartera, 3 l.  
 6 s.  
 77. Item, de pastar a rao de II sous per sach, 2 l. 4 s.  
 Suma que feren messions de les XLIIII quarteres ab totes mes-  
 sions, 7 l. 16 s. 2 d.  
 78. Item, compri dues puliges per lo flonch, 1 s. 4 d.  
 79. Item, doni doni per a dur les velas a mar, 4 d.  
 80. Item, compri a plagar es velles VIII, 6 d.  
 81. Item, a tornar la vella a mar, 6 d.  
 82. Item, da tirar los ays da mar, 4 d.  
 83. Item, compri una sagola de canam que costa, 3 s.  
 84. Item, compri hun caldero e hun payalo, 7 s. 6 d.  
 85. Item, compri III barrills que costaren, 10 s.  
 86. Item, compri barones dels timons e hun prodanch de l'arbra,  
 4 s.  
 Suma, 1 l. 17 s. 6 d.

III) Item, asso es lo que jo Berenguer Isern e prestat als ho-  
 mens que anaren en lo leny:

87. Primo, presti an Pedro de Moret, 3 l. 15 s.  
 88. Item, apres presti an Piquer, 6 l. 7 s. 6 d.  
 89. Item, presti an Gosalbo, 4 l. 2 s. 6 d.  
 90. Item mes, presti an Armellas, 5 l. 5 s.  
 91. Item, presti an Anfinar, 1 l. 6 s.  
 92. Item, divers: 18 l. 10 s. 8 d.  
 93. Primo, an Johan Riera, scapol del dit leny.  
 94. Item, an Comeles.  
 95. Item, an Lopo Vasquins.  
 96. Item, an Cartaguna.  
 97. Item, an Colo Vanasia.  
 98. Item, an Pugol.  
 99. Item, an Siurana.

100. Item, an P. de Valencia.
101. Item, an Johan Delgant.
102. Item, an Xanxo.
103. Item, N'Avela.
104. Item, an Luis, qui fugi an la galea del Bort, 1 l. 10 s.
105. Item, an Rosa, X florins.
106. Item, paga an Cardona, X florins.
107. Item an Francoy Lorenç paga, X florins.

IV) Primo, ha haver en Gillem Isern entre lo primer viatge e lo darrer, entre armament e rafrascament, haver V sous per lliura, prenen su ma de CLIII lliures, VI diners a a cobra a raó de 5 sous per lliure.

108. Item, ha haver prorrata de la meytat de leny:
109. Pedro de Moret, 3 l. 15 s.
110. Piquer, 6 l. 7 s. 6 d.
111. Gosalbelo, 4 l. 2 s. 6 d.
112. N'Armelles, 5 l. 5 s.
113. N'Asnar, 1 l. 6 s.
114. Divers, 17 l. 10 s. 8 d.

V) Yo, Anthoni Vila, patró de hun leny de XIII banchs, appellat Santa Catelina, ara stant en lo port de Eviza, atorch a vos senyer en Pere Bonet, patro ab mi ensemps an aquest present viatga, atorch aver rebut de huns comptes setanta tres lliures, deu sous les quals havets armada an aquest viatga a husansa de Levant, e per major fermatat fas vos lo present albara scrit de ma de.n P. Parada, qui a prechs mas (sic) ha scrit sengla ab lo sagell de mi Anthoni Vila e fermat de ma del scriva meu. Fet a XXX de juliol, any mill CCC XC set. Jo, Jacme Salvador, scriva del dit leny, lou les coses demunt dites; item, encara mes sexanta e una liures e XVII sous VI diners per lo corter.

VI) Yo, Anthoni Vila e P. Bonet, patrons de hun leny de XIII banchs atorgam haver hauts de vos senyer en Berenguer Isern, dotza liures, les quals nos avets armades a us e a costum de Lavant, e per major fermetat feu vos aquest albara, scrit da ma de.n Anthoni Vila, damunt dit, e sagellat ab mon sagell, fou fet al primer dia d'agost any MCCCXC set. Jo, Jacme Salvador, escriva del dit leny, atorch an les coses damunt dites.





## L'ESTUDI DEL DELME RECAUDAT PER LA PROCURACIÓ REIAL DE MALLORCA EN EL SEGLE XIV I EL SEU INTERÉS RESPECTE A L'APROXIMACIÓ A LA COJUNTURA AGRARIA

JOSEP FC. LÓPEZ BONET

Als registres del "Reial Patrimòni" de l'Arxiu Històric de Mallorca i a la col·lecció de "Llibres de Rebudes" es contabilitza regularment un ingrés per concepte de *delme* que és extensiu sobre tota l'illa (incloses les possessions de l'Església al "Pariatge" —zones d'Andraig, Calvià i Puigpunyent—) i que és aplicat sobre la producció agrícola i ramadera en conjunt, sense especificació restrictiva de cap mena.

Els investigadors que fins ara hagin pogut manejar aqueixa documentació contable —escassos, és segur— potser no hagin parat molt d'esment a aqueix capítol i, a primera vista, hagin suposat lògicament que es tractà d'una renda patrimonial de la Corona extreta sobre possessions pròpies del Reialenc, sense que hi hagués motius per a suposar que es tractà d'una exacció impositiva i general sobre la producció global de les demarcacions municipals respectives.

Per indicació del Dr. Àlvar Santamària (primer historiador que va deduir que el delme, a Mallorca, gaudia d'uns aspectes clarament diferencials i que va iniciar amb una orientació lúcida l'estudi de la seva estructura), em vaig iniciar a l'estudi normatiu i econòmic d'aqueixa percepció de la procuració Reial, que va culminar en la meua recent tesi de Llicenciatura sobre "La Recaudació del diezmo en Mallorca en el siglo XIV. El diezmo en la estructura de los ingresos de la Procuración del reino".

L'esmentada documentació contable, de fet, és sols complementària de les distintes normatives i recopilacions dispositives que consten a registres de tota mena<sup>1</sup> i per les que s'entén, sense cap dupte,

---

<sup>1</sup> La més completa, i de la que vaig incloure una transcripció completa a la meua tesi de llicenciatura, és la recopilació que constitueix el registre RP 2146 de l'AHM. Recull totes les disposicions relatives al delme, entre 1338 i 1541, disperses a diversos llibres de "Lletres reals" del Reial Patrimoni, com són els RP 31, 32, 34, 60 i 86, entre d'altres. El Professor Àlvar Santamària va ésser qui va iniciar l'estudi del RP 2146, i qui em va orientar cap al seu anàlisi, amb el qual em vaig iniciar al tema.

que el delme —imposició, en principi, d'una dècima part de la producció agrària, percebuda per l'Església per el seu manteniment— a Mallorca, i des de la conquesta de Jaume I.<sup>er</sup>, es repartia en proporcions determinades entre la Corona i l'Església.

Les quantitats registrades als "Llibres de Rebudes de la Procuració Reial" per concepte de delme no son constitutives, doncs, de rendes pròpies de la Corona, sino que es tracta d'una exacció aplicable sobre l'íntegre exhaustiu de la producció illenca per cessió, pacte o conveni amb l'Església.

Apart de les especificacions concretes relatives a la forma i manera de recaptar el delme i de vàries notes incloses als pròpys registres contables<sup>2</sup> que tàcita o expressament mencionen aqueix conveni, i que haurien d'esser abastament per a esvaïr qualsevol dubte, hi ha, sortadament, dues castes més de confirmacions del dit conveni, que el fan indubtable:

a) Bibliogràfiques

b) Documentals.

- a) Quasi tots els autors locals s'han topat, a algùn moment de les seves investigacions, amb relacions de delmes, subhastes de delmes o mencions a la recaptació. Sovint, les interpretacions han estat divergents, essent així que Dameto a la seva "Historia General del Reino Baleárico", a 1631, ja feia notar que per donació papal de Gregori VIII i Urbà II, els reis d'Aragó posseïen tots els delmes de les terres que conquistassin als moros i que, després de la conquesta i de rebre la donació de diverses possessions constitutives des de llavors de la "porció temporal", "A más de esto goza —l'Església de Mallorca— de la mitad de las décimas de todos los frutos, los cuales se reparten igualmente entre el obispo y la mensa capitular" (hi ha que interpretar que el que es repartien bisbe i capítol, com veurem, era sols el 50 % del delme). La "Historia de Mallorca" editada a 1840 per Dameto, Mut i Alemany (i que no és sino una ampliació i actualització de l'anterior) recull íntegrament l'informació de Dameto (p. 358 del pri-

<sup>2</sup> Per exemple, els RP 3767, en referència al vi de Porreres; el RP 3779 respecte al vi de ciutat i el plà de ciutat; el RP 3787 quan al bestiar d'Alaró i el RP 1292 en una carta del rei Pere datada a 1373.

mer tom) i còpia les fonts que citava Dameto a 1631 excepte que la signatura del Document Escolano, que a l'edició primitiva figurava com a "libro 4, cap. 33" ara figura com a "libro 3, cap. 7"; es repeteix també la menció a "Marín, lib. 8" y "Bauter, lib. 3, cap. 8" afegint que "los originales con sus sellos están en el Archivo Real de Barcelona".

El "Cronicón Mayoricense" d'Alvar Campaner i Fuertes, Ed. de 1881 s'inicia precisament amb una cèdula relativa a la cessió del delme pertanyent a l'Església, als terrenys conquerits, als monarques d'Aragó i a la pàgina 41.1 transcriu una notícia de 13.9.1315 on es menciona una donació anterior, de 1232.<sup>3</sup>

- b) Pero és al repertori documental on s'han trobat les proves efectives i indubtables de la repartició al 50 % del delme entre el rei i el clergat de Mallorca (constituït per "Bisbe i Capítol") al manco des de 1315, encara que, amb percentatges distints, la repartició es feia des de la conquesta. El "corpus" documental on es recueixen els diversos i successius convenis de repartició d'allò que es recaptàs en concepte de delme entre la Corona i l'Església (Procuració Reial i Bisbe-i-Capítol, respectivament) ha sigut recopilada per l'autor i està en curs d'elaboració cara a la seva Tesi doctoral. Apart del document Escolano mencionat al paràgraf anterior, existeixen nombroses referències al règim de pariatge dels delmes, establert amb la seva forma definitiva a 1315, i inclús, a distints processos seguits entre la Procuració i el Bisbat per a destriar competències relatives al delme, es transcriuen amb freqüència els termes exactes de l'acord.<sup>4</sup>

Com apèndix al present article, presentam ara, per primera vegada, la transcripció de la bula papal de 1064 on es

<sup>3</sup> Hi ha que fer constar que Campaner es refereix a una donació a l'Església, a 1232 "que no tuvo efecto". Posteriorment a aqueixa, hi ha una altre donació de 1236, que no menciona Campaner, i que figura transcrita al BSAL vol XII, pàg. 47 com a "Confirmación del diezmo concedido a la Iglesia de Mallorca" pero que es refereix a la desena part de les possessions territorials i no al delme/impost sobre la producció agrària. Es un fet que l'Església, des de molt poc després de la conquesta, posa en qüestió reiteradament la percepció de part del delme per la Corona i, per tant, es produeixen nombrosos processos, donacions i pactes que, la major part de les vegades, no arriben a eser efectius.

<sup>4</sup> Per exemple al registre RP 44 de l'ARM als fols 199 v. a 204 i al RP 60 als fols 260 v. a 266.

basava la doctrina impositiva de la Procuració reial respecte al delme, i que figura copiada al f. 259 del Registre RP 60 de l'AHM.

Manca per analitzar, emperò, el que constitueix la base legal de totes aqueixes referències: el "Llibre Verd" de l'Arxiu Capitular, on estàn registrats tots els pactes d'infeudació de l'Església de Mallorca relatius al seu patrimoni illenc (la "porció temporal") i els seus convenis amb la Corona.<sup>5</sup>

### *Delme/renta i delme/impost.*

Les nombroses referències a discrepàncies sobre el delme entre el rei i l'Església, dins de la complexa estructura fiscal de la Baixa Edat Mitja, pot conduir a nombroses confusions. De l'estudi de la documentació s'ha induït el següent esquema:

#### Possessions territorials

- la dècima (dotació territorial feta a l'Església després de la conquesta, consistent en teoria en 1/10 part del territori concedit a cada participant, inclòs el Rei)
- les possessions senyorials (part concedida a cada participant a la conquesta, cedides a administradors o a explotadors en alodi o emfitèusi)
- les possessions del reialenc (part corresponent al patrimoni del rei i com a tal senyor partícep a la conquesta).

Aqueixes possessions produïen als seus titulars (L'Església, cavallers o el Rei) rendiments de tota mena:

- censals (renda fixa anual en espècies o moneda).
- prestacions
- ús de serveis (forns, corrals, molins, aigües, escrivania, etc.)
- drets sobre la transmissió (loïsmes, etc.)
- drets sobre la producció

---

<sup>5</sup> El conveni definitiu és l'establert amb el rei Sanç de Mallorca a 1315, citat a la documentació com a "Règim de pariatge". A la miscel·lània documental publicada per VICH I MUNTANER, "Documenta Regni Maioricarum", a 1945, al document 106, pàg. 117, figura un "Règim de pariatge" del mateix any que no cita per res els delmes. Hi ha que tenir en compte, doncs, que el "Règim de pariatge" estava format per una sèrie de codicils, de distinta aplicació i relatius a distints aspectes de la distribució d'atribucions econòmiques entre l'Església i la monarquia.

- agrers
- tasches i trezenes
- censals, a cert "for"
- delmes.

Endemés, la producció de les explotacions estava sotmesa a una tributació de caràcter general, indepenentment de la propietat o del arrendador:

- delmes (teòricament a l'Església local).
- primícies (id.).

Hi ha, doncs, que distingir entre el delme/renda i el delme/impost. El rei, en teoria, pot rebre delmes/renda per les seves pròpies possessions cedides en explotació emfitèutica (com és el cas del "delme e tretzena" del blat de les possessions de Blanca de Montcada al terme de Manacor, adquirides per la Corona)<sup>6</sup> i, per conveni amb l'Església de Mallorca, una part del delme/impost.

L'Església, que a molts de llocs havia ja centralitzat al bisbat i a les grans abadies la percepció dels delmes corresponents a les parròquies vilatanes, podia també perceber delme/renda sobre les seves possessions temporals i, a la vegada, recaptar de totes les demés el delme/impost sempre que no l'hagués alienat per a dotació d'algun concepte.

En arribar al cas de la distribució amb la Corona del delme/impost comencen les discrepàncies entre ambdues Institucions: dèu la Corona participar també en el delme/impost sobre les possessions eclesiàstiques encara que, per esser possessions del bisbat, estiguin exemptes de la part deguda a aquell?

---

<sup>6</sup> Les rendes de la porció antany pertanyent a Blanca de Montcada son les úniques que s'especificuen al "Llibres de Rebudes" des de 1330 fent referència a l'antiga porció senyorial. Abans, i fins a 1340 s'anomenen loismes provinents de la "Partida de Gastó", fins a 1338 es menciona dos cops la "Partida del Temple" i es fan uns novells establiments a 1326 a la "Partida de Gastó de Bearn". De fet, sembla que, des de 1310 son molt poques les possessions senyorials de certa importància no transferides a la Corona que resten, a Mallorca, i el seu volum econòmic de fet es dilueix i esdevé estadísticament irrelevant. (Vegis A. SANTAMARÍA a "En torno a la Evolución del modelo de sociedad en el reino de Mallorca" en el nombre 3 de la revista "Estudis Baleàrics" pàg. 65 a 70; calcula que, a 1332 restava un 30 % en poder de senyoriu i un 70 % pertanyia ja a la Corona. D'aquell 30 % hi hauria que deduir un 14 % que, segons estimacions pròpies, pertanyien a la "porció temporal" de l'Església, restant, doncs, un 16 % de territori senyorials. Vegis també P. CATEURA, al nombre 6 de la mateixa revista, "Mallorca y la política patrimonial de la monarquía —siglo XIII y la primera mitad del s. XIV—", qui considera que, a 1334, queda tancat el període d'incorporacions de béns senyorials al Reialenc per ampliació del patrimoni Reial. Vegis també les p. 137/49 de llibre del mateix autor "Política y finanzas del reino de Mallorca bajo Pedro IV de Aragón").

Tractant-se d'una exacció de tipus general, sembla que no hi ha dubte. L'Església creu que no té perquè tributar-se a si mateixa, es clar, per això s'entén sols al cas que fos l'única perceptora de l'impost; en repartir-ho amb altre instància —la Corona— aqueixa exigeix la seva part corresponent, fins i tot de les propietats eclesiàstiques.

En resum: l'Església s'acoeix al sentit i a l'origen del concepte recaptatori, arribant a posar en discussió la percepció per part del rei de la porció dels delmes; la Procuració Reial s'acoeix al pacte estricte estatutit ja abans de 1229, sense fer distinció de cap mena respecte al subjecte passiu de l'impost, considerant-ho com a tal i no com a contribució al manteniment eclesiàstic.

Encara que, des de 1315, s'arribi a un nou acord amb el Rei Sanç, això no vol dir que deixin de produir-se conflictes posteriors, però els termes de l'acord clarifiquen alguns punts i estableixen per a sempre una norma general i aplicable a la totalitat dels productes delmats:

- la percepció del delme es farà a un 50 % entre la Procuració Reial i els Bisbe-i- Capítol catedralici;
- la Procuració Reial és l'única amb facultats per a recaptar el seu 50 %, encara dins els terrenys eclesiàstics; (13 de setembre 1315).<sup>7</sup>

Per l'estudi dels llibres contables es dedueix que la Procuració Reial sols recapta el seu 50 %, ja que no hi ha cap transferència al Bisbat als llibres de "Dades", de la meitat restant. Però diverses disposicions<sup>8</sup> recorden que, quan al seu 50 %, sols els oficials reials tenen jurisdicció, inclús dins dels terrenys eclesiàstics, el que serà motiu de successives i noves diferències sobre competències ja que, en altres aspectes (excepte quan a jurisdicció criminal) l'Església posseeix els seus propis batles, notaris i funcionaris amb jurisdicció independent de la Reial.

### *Mecànica recaptatòria.*

Referint-nos ara a la normativa específica de la Procuració Reial quan a la percepció de la seva meitat recaptatòria, facem el següent resum:<sup>9</sup>

<sup>7</sup> A. CAMPANER, "Cronicón Maioricense" p. 45. 1.

<sup>8</sup> Disposició que es recordada a nombroses crides i en totes les ocasions. Per exemple, als registres RP 1292, f. 84 i f. 85; RP 31 f. 46; RP 32 f. 69 v. i f. 70; RP 60 f. 301, f. 288 v.

<sup>9</sup> Extret de l'anàlisi del RP 2146, ja esmentat.

- la recaptació no es fa directament, sino per subhasta pública (excepte als anys que no s'obtenen licitadors o que la producció és despreciable a causa de catàstrofes, males anyades, plagues, epidèmies, etc., ocasions en què la Procuració Reial "leva" directament el producte)
- els obtentors de la licitació tenen plena autoritat per a recaptar per si o mitjançant agents, directament sobre el terreny, i plena disposició del producte (excepte una certa fiscalització dels jurats de Mallorca quan al correcte abasteixement de l'illa, sobre tot sobre la distribució del grà recollit i del bestiar)
- la quantitat compromesa a la subhasta es pagava a plaços i després de recaptat el producte
- les taxes de la exacció extreta de la producció en concepte de delme/impost eren les següents:

---

— cereal (inclou també llegums)	1/10 <sup>e</sup> = 10 %
— hortalissa	1/11 <sup>e</sup> = 9'09 %
— ferratges en gròs	1/11 <sup>e</sup> = 9'09 %
— ferratges a la menuda	1/13 <sup>e</sup> = 7'61 %
— lli i safrà	1/13 <sup>e</sup> = 7'61 %
— bestiar	1/15 <sup>e</sup> = 6'66 %
— oli	1/12'5 <sup>e</sup> = 8'00 %
— vi	1/11 <sup>e</sup> = 9'09 %

---

#### *Alguns índexs percentuals.*

A la meua memòria de llicenciatura presentada a la Facultat de F. i Ll. de Ciutat el mes de setembre de 1982 es donava la recopilació de totes les quantitats comptabilitzades per la Procuració Reial pels distints conceptes, durant el s. XIV.

Una recopilació d'aquest tipus de dades, tabulades per anys i per conceptes és, sens dubte, un material d'elevat interès pels historiadors, encara tenguent en compte les incompletituds i la ignorància de molts de factors que podrien utilitzar-se per a computar-los i fer-los més aprofitables com, per exemple, mitjes de preus, índexs de rendiments de la producció agrícola, distribució dels cultius, tants per cent relatius sobre les demarcacions municipals, etc.



Respecte al delme, podem acceptar que les quantitats suposen percentualment els següents índexs sobre el total de les rebudes:

<i>Any (1)</i>	<i>Porcentatge</i>
1331	27'97 %
1339	45'95 %
1340	49'21 %
1341	71'73 %
1343	49'28 %
1348	33'52 %
1351	59'87 %
1352	41'58 %
1357	67'86 %
1358	57'28 %
1363	40'97 %
1365	56'64 %
1367	64'21 %
1370	54'39 %
1376	56'27 %

(1) Sols s'utilitzen els anys on tenim complets els ingressos dels articles delmats —excepte l'oli, que és molt irregular—.

Quan als percentatges per article sobre el total de les recaptacions a tot el segle, per terme mig, son els següents:

Gra	30'00 %
Oli	5'46 %
Vi	10'56 %
Bestiar	5'85 %
Hortalissa	1'26 %
	<hr/>
	53 %

Es a dir, que allò ingressat per concepte de “delme” a la Procuració Reial, al S. XIV, suposava, en mitjana, més de la meitat de la recaptació global, i això tenguent en compte que es tractava sols del 50 % del total de l'exacció aplicada sobre la producció.



Figura 1.—Intento de clasificación cronológica de determinados tipos cerámicos. Estado de la cuestión en 1978 (Según G. R. B.).



Figura 15.—El encuadre cronológico a partir de los últimos estudios. La propuesta actual modifica el esquema planteado en 1978.

Tenguem en compte, endemés, algunes matitzacions:

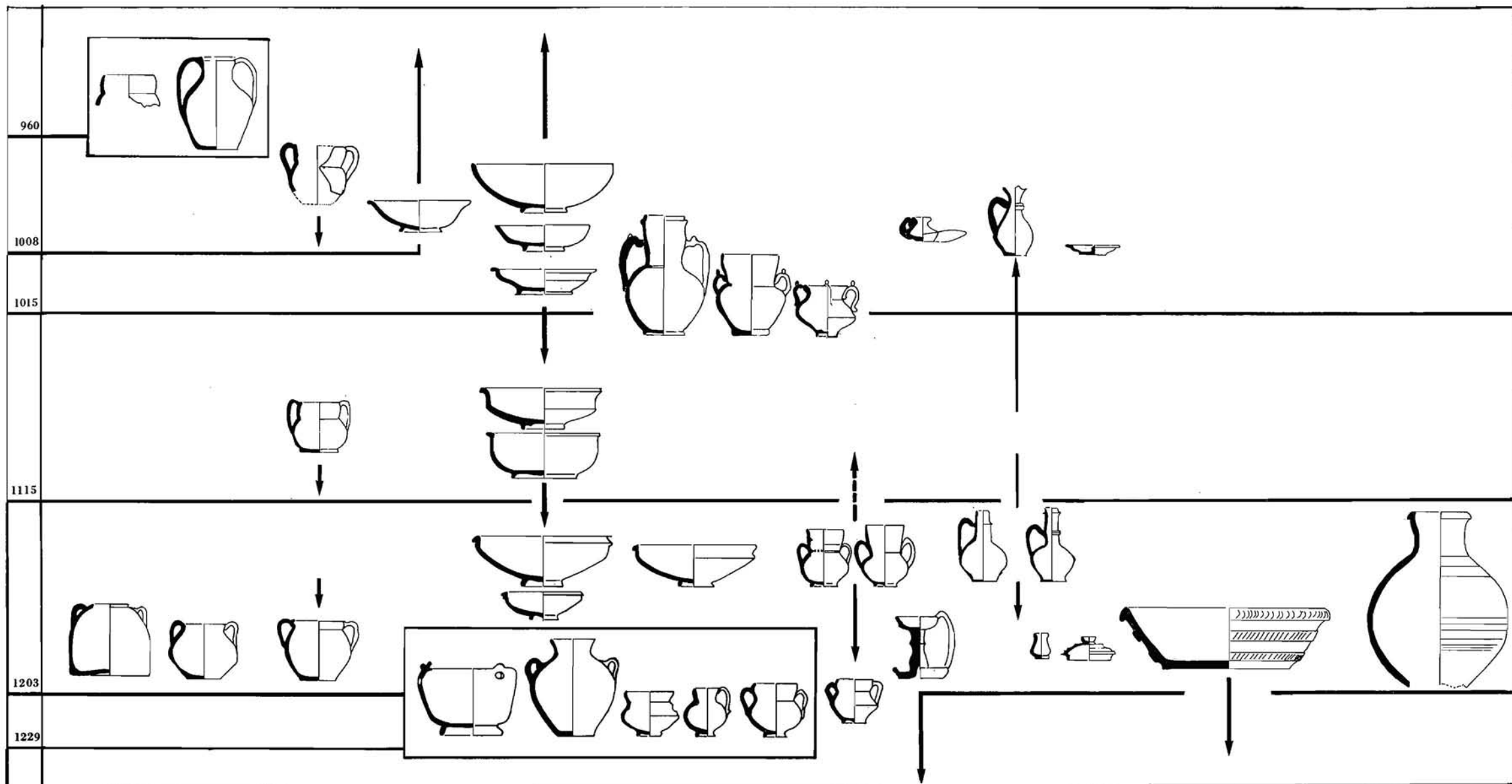
- a) Les dades treballadas son les corresponents als llibres de "Rebudes" des de 1313 a 1393 (considerant l'exercici productiu i no el recaptatori, sovint posterior) contingudes a 58 registres de la sèrie RP del AHM compresos entre el RP 3764 i el RP 3822. (S'exclougué el 3781 per no correspondre al concepte).
- b) Aqueixos registres corresponen a allò que la Procuració Reial recapta i estan vinculats, per tant, al Patrimoni Reial. Emperò, com hem vist ja, aqueixa restricció no invalida el que les xifres del delme sien plenament representatives de l'evolució de l'economia agrària de l'illa, ja que tal indicador és exhaustiu sobre totes les possessions illenques, sien o no pertanyents al Patrimoni.
- e) Als llibres de Rebudes es recullen, endemés, xifres que poden ésser indicatives del tràfec mercantil, con son les de la "Leuda" i "pesos i mesuratges".
- d) Quan a l'estructura de la possessió territorial, inclouen un concepte restrictiu (censals i rendes) que afecta sols al Reial Patrimoni, pero també inclouen els "Loismes" (drets per traspàs de la propietat immoble) que son pràcticament aplicables a tota l'illa ja que, a partir del segón quart de segle, la pràctica totalitat de les possessions senyorials havien passades ja a la Corona i estaven en mans de distints detentadors.
- e) No figuren a aqueixes fonts les contribucions d'àmbit general recaptades pels municipis (fogatges, talles, subsidis, donacions a la Corona) ni les que recaptava l'administració local (victigals, peatges, gabelles, quints, sizes, etc.) aplicables sobre la producció artesanal i manufacturera, es a dir, del sector secundari.
- f) Quan al tràfec marítim de mercaderies, prou estudiat ja fins aleshores, les xifres que conté son incompletes i escasses.

Per a poder utilitzar i treure el màxim aprofitament a les xifres del delme es varen recollir, també, totes les que corresponien als altres conceptes recaptatoris de la Procuració Reial, el que ens permetia poder dissenyar amb gran marge de fiabilitat i amb suficient còpia d'informació, alguns trets de la conjuntura secular.

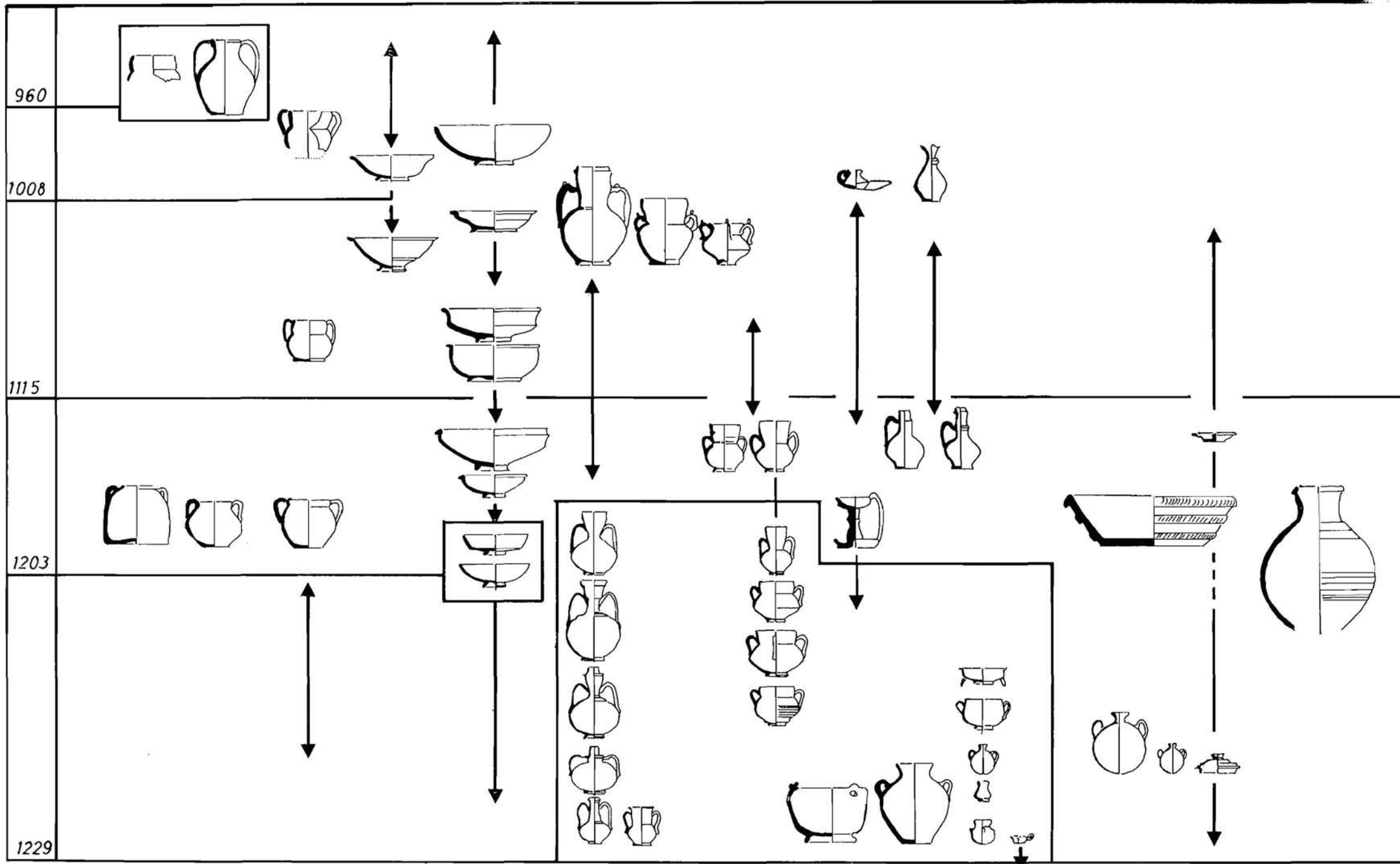
Vegeu, doncs, algunes d'aqueixes xifres absolutes:

En Lliures:

<i>Any</i>	<i>Censals de la Part Forana</i>	<i>Delme del bestiar de la Part Forana</i>	<i>Delme del grà de la Part Forana</i>
1313	1.132'90	883'32	(1)
1328	2.082'30	631'37	
1330	2.388'38	561'17	
1331			2.864'24
1332	1.637'11	885'82	
1336	2.426'27	608'62	
1338	2.610'36	749'62	
1339	2.783'28	616'45	4.849'06
1340	2.722'39	510'12	4.623'62
1341	2.373'00	671'12	4.742'00
1343	1.015'67	514'47	4.677'22
1348	263'33	395'12	2.079'97
1351	805'80	862'75	4.742'00
1352	733'32	678'57	3.803'00
1357	494'72	834'92	3.807'00
1358	796'30	877'55	5.267'00
1361			2.815'79 (3)
1362			4.035'50 (3)
1363	1.027'00	713'15	3.391'25
1364			4.153'82 (3)
1365	1.045'55	756'92	3.901'70
1366			3.274'25 (3)
1367	860'50	781'62	3.763'25
1368			3.489'00 (3)
1369			5.018'50 (3)
1370	1.231'07	946'12	4.788'00
1373	1.310'16	(2)	1.788'00 (3)
1374	1.292'85		766'10 (3)
1376	1.042'35		2.738'00
1378	1.016'16		2.004'94 (3)
1380	1.064'00		2.580'00 (3)
1386	985'21		3.850'00 (3)
1387	1.249'10		3.352'00 (3)
1388			1.360'93 (3)
1389			3.692'00 (3)
1390			2.658'73 (3)
1392	1.042'85		3.126'00
1393	1.275'96		4.699'00
1395	1.003'39		4.317'00

*Rendes totals de la Procuració Reial de Mallorca, en Lliures.*

<i>Any</i>	<i>Ciutat</i>	<i>Part Forana</i>	<i>Total Anual</i>
1313	7.518'59	1.868'62	9.386'41
1317	5.719'63	2.637'19	8.356'82
1319	13.441'67	3.067'20	16.508'87
1328	11.290'93	3.567'08	14.858'01
1330	6.630'54	4.048'87	10.679'41
1331	12.668'89	6.541'52	19.210'41
1333	(6.543'20)	4.011'64	
1336	6.131'20	4.125'25	10.256'45
1338	8.831'57	4.699'47	13.531'04
1339	9.008'62	10.356'97	19.365'59
1340	7.099'27	10.238'85	17.338'12
1341	4.900'34	9.370'99	14.271'33
1343	7.456'90	8.540'19	15.997'09
1348	5.503'63	4.582'32	10.085'95
1351	4.682'12	7.684'52	12.366'64
1352	10.898'12	8.086'47	18.984'59
1357	3.690'25	6.899'06	10.589'31
1358	4.958'51	9.262'95	14.221'46
1363	7.311'82	7.978'82	15.290'64
1365	4.356'72	7.432'31	11.789'03
1367	2.972'44	7.247'99	10.220'43
1370	7.217'93	10.620'58	17.838'51
1376	3.793'24	7.073'52	10.866'76
1392	4.269'34	7.727'05	11.996'39
1393	3.187'57	8.775'17	11.962'74
1395	3.514'01	9.292'46	12.806'47

*Rendes totals de Menorca i Eivissa, comparades amb les de Mallorca.*

<i>Any</i>	<i>Mallorca</i>	<i>Menorca</i>	<i>Eivissa</i>	<i>Total</i>
1313	9.386'41	3.126'74	981'86	13.496.01
1317	8.356'82	1.913'49	582'16	10.852'47
1319	16.508'87	1.932'42	275'98	18.717'27
1328	14.858'01	2.142'57	129'07	17.129'65
1339	19.365'59	1.146'26		
1340	17.338'12	1.014'00	381'87	18.733'99
1341	14.271'33		764'76	
1342		261'56		
1343	15.997'09	944'50	54'00	16.995'59

*Percentatge sobre el total de les 3 illes.*

<i>Any</i>	<i>Mallorca</i>	<i>Menorca</i>	<i>Eivissa</i>
1313	69'55 %	23'17 %	7'28 %
1317	77'00 %	17'63 %	5'36 %
1319	88'20 %	10'32 %	1'47 %
1328	86'74 %	12'51 %	0'75 %
1340	92'55 %	5'41 %	2'04 %
1343	94'12 %	5'56 %	0'32 %

*Percentatge de Menorca i Eivissa respecte a Mallorca.*

<i>Any</i>	<i>Menorca</i>	<i>Eivissa</i>
1313	33'31 %	10'46 %
1317	22'89 %	6'96 %
1319	11'70 %	1'67 %
1328	14'42 %	0'87 %
1340	5'85 %	2'20 %
1343	5'90 %	0'34 %

- (1) El Delme del gra, si bé documentalment es sap que es venia recaptant des de 1231, no compareix als llibres de "Rebudes" del s. XIV fins a 1331 y fins a 1339 no és un concepte regular. Hem de suposar que, abans de 1331, s'inscrivía a altre tipus de registres.
- (2) A partir de 1371 el delme del bestiar es ven per períodes de 5 anys, a imports fixats per endavant. Les quantitats respectives (900 lliures de 1371 a 1375, ambdós inclosos; 975'50 a 1376; 1.361'50 a 1380 i 1.153'25 des de 1384 a 1388, ambdós inclosos, no son representatives de la producció efectiva).
- (3) Les xifres que s'indiquen junt a aquest nombre, son les extretes de llibres incomplets en altres conceptes, encara que el del grà sembla esser complet. Queda, emperò, un dubte raonable envers la seva fiabilitat al 100 x 100.

*Ambit geogràfic.*

Ja hem dit que el delme es recaptava, de forma exhaustiva, sobre tota l'illa, incloses les possessions de la "Porció temporal" de l'Església.

Per a ampliar més aquesta informació donarem, emperò, la relació de tots aquells anys que, als "Llibres de Rebudes" de la Procuració Reial, recullen recaptacions per aqueix concepte, als exemplars complets de que disposem, al s. XIV:

**CEREAL:**

*Muntanya.*—Hi ha una recaptació a 1331. Després, fins a 1339 no tornen a comparèixer, sense interrupció fins a 1396.

Es recapta a Valldemossa, Bunyola, Andraig-Puigpunyent-Calvià, Esporles i Alcudia. A Pollensa sols a 1343 i 1348. A Escorca i Almaluig sols a 1352 i 1357. No se'n recapta a Sóller i Biniaraig.

*Reiguer.*—Es recapta al mateix període (a 1331 i 1339-1396) a totes les poblacions de la zona: Santa Maria des Camí, Inca, Selva-Campanet i Alaró-Rubines-Sencelles.

*Pla.*—Es recapta al mateix període a Porreres i Montuiri-Castelig. A Sineu i Sant Johan de Sineu sols a 1331. A Petra sols a 1331 i 1339. A Muro sols a 1343 i 1367.

No se'n recapta a Santa Margarida de Muro ni a Huyalfàs.

*Llevant.*—Sols hi ha una recaptació a Artà, a 1348.

*Migjorn.*—Es recapta al mateix període a tota la zona: Lluçmajor, Campos, Santanyí, Felanig i Manacor-Bellver.

**OLI:**

*Muntanya.*—De 1339 a 1396 es recapta a Valldemossa, Bunyola, Andraig-Puigpunyent-Calvià, Esporles i Sóller-Beniaraig. No se'n recapta a Alcudia, Pollensa ni Escorca-Almaluig.

*Raiguer.*—Al mateix període (1339-1396) a tota la zona: Santa Maria des Camí, Inca, Selva-Campanet i Alaró-Rubines-Sencelles.

**VI:**

*Muntanya.*—De 1313 a 1396 es recapta a tota la zona, excepte Pollensa i Escorca-Almaluig.

*Raiguer.*—Igualment, al mateix període, excepte a Selva-Campanet.

*Pla.*—Igualment, excepte Muro y Huyalfàs.

*Migjorn.*—Igualment, excepte a Santanyí.



## BESTIAR:

Es recapta a tota l'illa, sense excepció, des de 1313 a 1396.

## HORTALISSA:

Es recapta de 1313 a 1388.

*Muntanya*.—A Valldemosa, Bunyola i Sóller-Beniaraig. A Andraig-Puigpunyent-Calvià i Esporles es recapta de 1313 a 1346 i de 1373 a 1388. No se'n recapta a Pollensa ni a Escorca-Almaluig.

*Raiguer*.—Menys a Selva-Campos, a les restants poblacions, a tot el període esmentat.

*Plà*.—Es recapta sols a Montuiri-Castelig, Inca i Alaró-Rubines-Sencelles.

A Muro sols a 1342 i 1343. No es recapta a Santa Margarida, Petra i Huyalfas.

*Llevant*.—A Artà sols a 1342 i 1343.

*Migjorn*.—A tota la zona, excepte Santanyí, que es recapta sols fins a 1340.

CIUTAT I MARRATXI.—Es recapten tots els productes durant tot el període 1313 a 1393 al càs de vi i bestiar; 1313 a 1388 la hortalissa i 1331 i 1339 a 1396 el cereal i el bestiar.

Es clar, doncs, que el cereal es recapta sobre tota l'illa, al manco des de 1331, l'oli a la muntanya i al raiguer, el bestiar a tota l'illa des de 1313 i vi i hortalitza (les menys extensives) sobre zones de tota l'illa, excepte Pollensa i Escorca, a la muntanya, Selva-Campanet al raiguer, Huyalfas i Muro, al plà. A la zona de Llevant, sols Artà cotitza, i cereal sols a 1348 i hortalissa sols a 1342 i 1343; encara que bestiar en cotitza tots els anys.

*Un exemple d'aproximació a la conjuntura.*

Per a exemplificar l'interés de les xifres recollides, s'ha procedit, expressament per aquest treball, a efectuar la comparació entre tres sèries de dades:

— la recaptació del delme del cereal (blat, ordi i mestall, conjuntament)

- la recaptació per concepte de “loisme” (drets sobre la transmissió de possessions detentades emfitèuticament, tributàries del Reial Patrimoni)
- recaptació pel total anual de censals sobre les possessions detentades en emfitèusi del Patrimoni Reial.

Tenguem en compte, per començar, que les xifres del delme, si bé son un magnífic índex comparatiu per a seguir l'evolució de la conjuntura, no representen la producció efectiva sinó la cantidad en moneda que la Procuració Reial obtenia de la subhasta del dret a recaptar, a les distintes viles, inclosa la ciutat. Es a dir, que suposa més bé una estimació feta pels licitadors sobre la probable producció i el valor de la mateixa, un cop deduïts altres drets i, naturalment, els seus propis beneficis i despeses.

Aqueixa estimació, per errada que pugui esser en alguna anualitat, no hi ha dubte que, en línies generals, depèn de la conjuntura, de l'informació “de visu” que haguessin adquirit d'exercicis anteriors, i dels avatars metereològics, polítics i socials de l'any en qüestió. Per altre banda, aquest és un sistema —l'arrendament d'impost— tan habitual a l'època medieval com a la moderna i, sovint, aquest és l'únic tipus d'informació econòmica de què disponem.<sup>10</sup>

Tenguem també en compte que, de molts d'anys tenim dades incompletes i, per tant, per a poder construir el gràfic que presentam, hem hagut de reduir-nos a aquells que, quan als conceptes desitjats, tenien informació fiablement completa, el què imposa que quedin nombrosos buits. Hem agafat, només, els anys des de 1339 a 1395 ja que del cereal, com hem dit, tenim xifres amb regularitat sols des de tal data.

De tota manera, la sola visualització del gràfic, i d'acord amb els actuals coneixements historiogràfics, ens revela la validesa de l'informació que resumeix.

<sup>10</sup> Per a fer una avaluació més propera a la producció efectiva, poden fer-se alguns supòsits matemàtics, sempre amb amples marges d'incertitud, com és ara, el que es va elaborar a la meua tesi esmentada i que aquí donam a conèixer sense, emperò, propòsit

$$\text{de desenvolupar-lo en totes les seves possibilitats: } (d \times 2) + i + \frac{2d}{n} = \frac{PT}{D}$$

essent: d = ingrés de la Procuració Reial per concepte de delme.

i = probable benefici de l'arrendador de l'impost (avaluat en un 8 %).

2d

— = delme senyorial aplicat sobre la mateixa producció, essent 1/n la taxa, en el cas que sia (1/2 del delme del vi i 1/4 del delme del bestiar —RP 2146 f. 14 v., f. 6 i RP 1292 s/f.).

PT = Producció total.

D = Taxa aplicable en concepte de delme.



*La producció del gra i les transmissions de les propietats arrels.*

A simple vista, s'aprecia un cert paral·lisme que ens revelaria, si més no, que ambdues variables tenen entre si alguna relació estadística, encara que no sia quantificable. De fet, es pot acceptar que les transmissions (diguem-ne, la "fam de terra" per part dels adquirents) creixin a èpoques de bones collites que favoreixen, endemés, la capacitat per part de l'alienador de canviar de radicació o d'activitat o d'obtenir un preu més convenient o compensatori davant qualsevol necessitat. Simètricament, les males anyades deprecien la terra i desanimen als obtenidors potencials.

Així i tot, aquests primers postulats vendrien matitzats per dues components importants:

- a) la durada dels períodes de plenitud o de crisi
  - b) la magnitud relativa dels períodes.
- a) En conseqüència, podem observar com el paral·lisme es trenca sobtadament quan els períodes es prolonguen més allà del previsible tant en sentit de bones anyades (on els detentadors perden l'interès per la transmissió, provant de treure el màxim rendiment d'una excepcional fase favorable) (1363-65) com després de crisis de llarga durada (on la confiança dels possibles obtenidors respecte a la rentabilitat de la terra s'ha pràcticament esvaïda) (1392-95) encara que, contemporàniament, comenci a ascendir la corba de les anyades favorables.

De voltes, la confiança després de llargues fases de bonança és defraudada sobtadament, com al període 1386-87 on, mentre les transmissions segueixen ascendent, fiades en el passat, la tendència de la corba del cereal comença a ésser descendent, de fàisó preocupant.

- b) Els moments d'inflexions agudes son sempre de confusió i d'imprevisibles resultats. Així, la corba perd el seu paral·lisme quan més acusades son les condicions que semblaven co-relacionar ambdós factors ja que, a partir de certa magnitud, deixen de servir els pre-supòsits que regien per inèrcia. Per això, son simptomàtiques les acusades inversions de les corbes als períodes 1343-1351 i 1373-78, els pitjors moments de crisi del segle. Al primer d'aquests períodes, hi ha una combinació de causes polítiques i catastròfiques, entre 1343-1348, que no fan significativa l'alta taxa de transmissions, encara que la recaptació del gra cau en picat (pero no arriba, ni de molt, a la profunditat de 1374) però, acte seguit, entre 1348-51, i mentre es produeix una sorprenent recuperació de la capacitat pro-

ductiva, el volum de transmissions devalla, iniciant la tendència caiguent que culminarà a 1373-76.

Des de 1373, i després de 3 anys de descens, s'arriba al fons de la pitjor crisi agrícola de tot el segle. La recaptació dels "loismes", emperò, comença una petita ascensió, tal volta relacionada amb necessitats peremptòries de capital per a satisfer deutes i emprèstits, o per a subsistir després de un període tan dramàtic. Immediatament, encara que la collita té una sorprenent recuperació entre 1374 i 1376, descendeixen (tal volta per un nou factor d'esperança) les alienacions que, després d'una altre caiguda (1376-78) que frustra tota illusió de recuperació (fins a 1393 no es tornarà a obtenir una recaptació semblant a la de 1370 ó 1341) augmentan correlativament les transmissions de tenències.

*Les rendes de la Corona i la transmissió dels béns territorials detentats.*

Excepte a certs moments, i a partir de 1351, el volum dels censals i rendes del Patrimoni Reial manté una certa tendència inversa a la dels "loismes" a la vegada que tendeix a estabilitzar-se entre 750 i 1.250 lliures anuals, des de 1358. Per definició, es tracta d'un concepte estable i que no deu patir les variacions estacionals de la conjuntura agrària, ja que està constituït per censals d'import fixe sobre béns immobles i, per tant, invariables. L'única oscilació que cal suposar és la de la morosidad en el pagament, l'abandó del bé detentat o la seva condonació per altres prestacions o per cantitats distintes; es a dir, variacions de tipus arbitrari o administratiu, deslligades d'una dependència estricta dels factors metereològics o especulatius.

Què significa, aleshores, la seva relació d'inversió respecte a la corba dels "luismes", per una part, i el paral·lisme quasi estricte que manté amb la corba del cereal als períodes 1343-51 i 1387-95?

Avencem unes conclusions pendents d'una més ample demostració:

a) En línies generals, es pot induir que les transmissions afecten, com és cert, quasi absolutament a béns tributaris censitariament de la Corona. Això explica que, en augmentar la pressió recaptatòria sobre els censalistes, devallin les possibilitats de trametre la possessió i que, en cedir o devallar l'exigència o la fiscalitat recaptatòria, fos més fàcil trameter el bé detentat.

b) Al segon cas, observam que la tendència, a 1343-51 és propra a la de la producció cerealícola, mentre que l'oposició amb els "loismes" és molt acusada, el que podria indicar (com, de fet, es dona) un predomini de censals en espècie i, per tant, depenent per a ésser fet efectiu,

de les disponibilitats de grà. Des de la meitat del segle s'observa als llibres de Rebudes una tendència molt ascendent als censals en moneda. El parallelisme (sorprenent a les tres variables entre 1387 i 1392) hauria d'esser degut, doncs, a una època de retorn als censals en espècie (i, curiosament, coincideix amb exactitud amb el regnat de Joan I.<sup>er</sup>), suposició que per ara no podem entrar a esbrinar.

*Els ingressos totals ciutat-viles.*

Per a tabular totes les recaptacions del delme a Mallorca que es conserven del s. XIV i poder donar-lis alguna significació estadística, va esser precís, a la meua tesi de llicenciatura (com ja he dit), de la que s'extreuen les dades pel present treball, tabular també els altres ingressos de la Procuració Reial, per a poder treure totals de la "Rebuda" i índexs percentuals.

Aquests totals inclouen els següents conceptes:

<i>Pla de la ciutat i Marratxí</i>	<i>Part Forana</i>
(1) delme cereal	delme cereal (blat, ordi i mestall)
delme oli	delme oli
delme vi	delme vi
delme bestiar	delme bestiar
delme hortalissa	delme hortalissa
censals	censals
rendes	rendes (no s'especifica; segurament, censals de petits im- ports agrupats, cases, etc.)
hortes, aigües, cases, buti- gues, etc.	carcellaries
carcellaries	escribanies
escribanies	corretories
corretories	mostaçaffies
mostaçaffies	batlies
batlies	
(2) loismes	
novells stabliments	
estades i exides de sarrahins	
taula de leuda	
guardiania port, ancoratges, drassana	
mesuratge ciutat i mesuratge estrangers	
pes de la ciutat.	

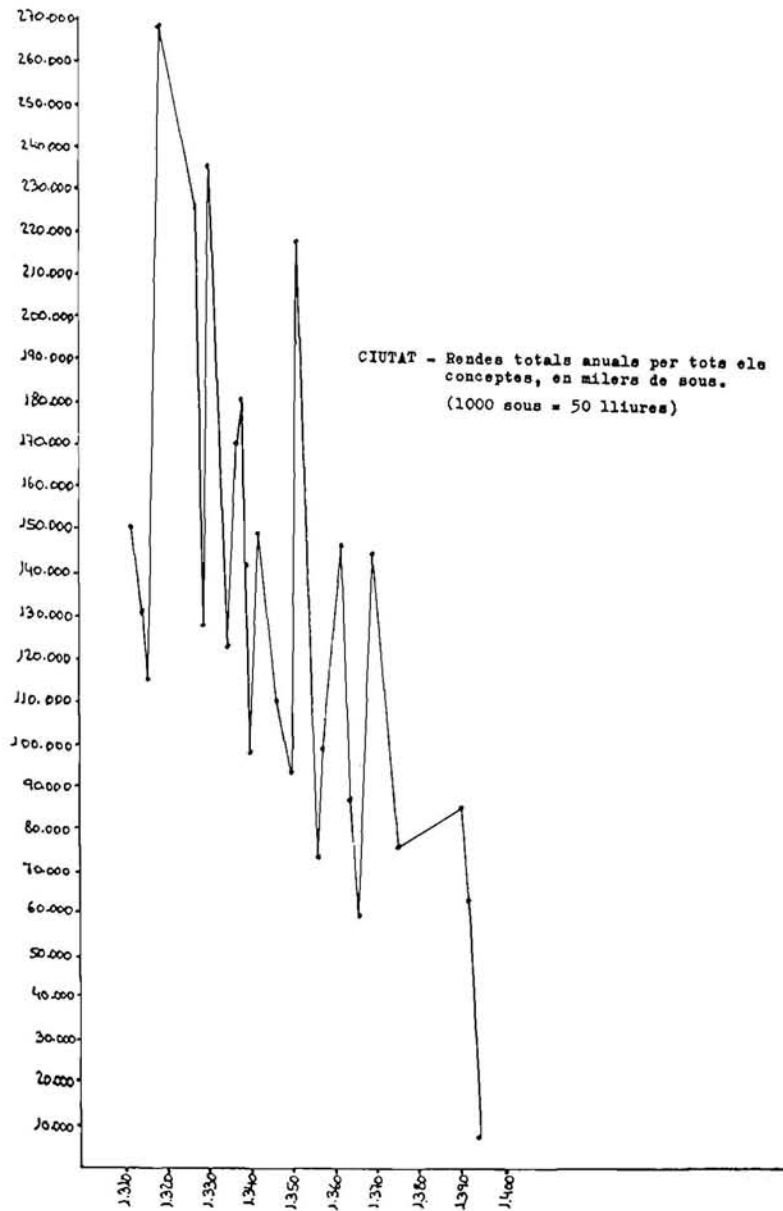

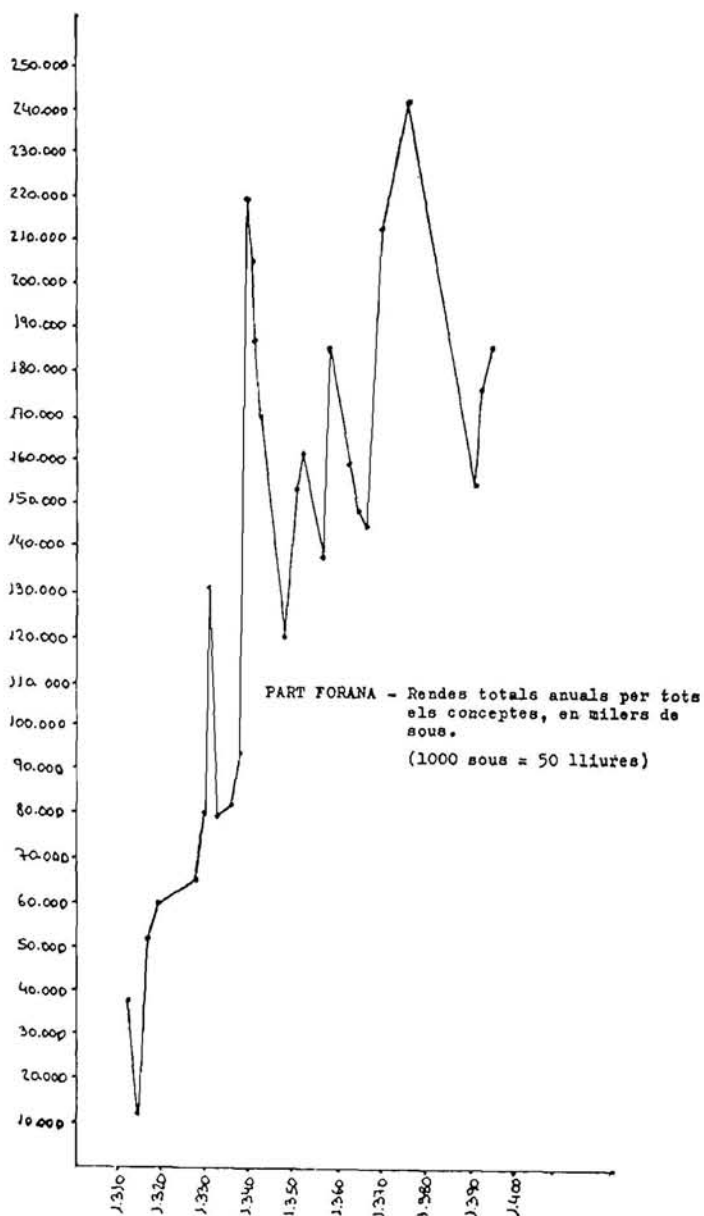



A pesar de que els conceptes (2) si bé son recaptats a la ciutat corresponen a quantitats que s'acrediten a llocs de la part forana o, al cas de "leudes", pes, etc. a l'arbitratge d'articles produïts en la major part al restant de l'illa, la comparació dels totals de tots els conceptes entre ciutat i Marratxí (anexa en la producció agrària —el delme— a la ciutat) i la Part Forana ens dóna les següents corbes, de per si molt expressives i, en opinió personal, el resultat més clar i definitiu de l'estudi.

La tendència és netament inversa i de cap manera explicable per un increment de la producció a les viles o un accelerat decreixement de les rendes ciutadanes. L'única explicació aplicable de forma racional, tenguent en compte que la segona part del segle és d'una profunda crisi productiva, més notoria a la demarcació estrictament rural (la part forana) és que la pressió impositiva es desplaça de la ciutat al camp i que, a la vegada que els ciutadans disfruten de majors exempcions, els forans es veuen sotmesos a una major fiscalitat.<sup>11</sup>

Per a dir-ho d'una forma actual, s'exporta el dèficit cap a la ruralia, el que no deixa d'esser coherent amb les tensions polítiques evidenciades des de fi de segle, però segurament covades des de molt abans.

### *Grans trets de l'evolució secular.*

De les xifres que han sigut tabulades (més de 12.000, de les que s'han elaborat 54 quadres estadístics) i de les quals hem donat aquí sols una petita mostra, podem extreure, a grans trets, un disseny de l'evolució econòmica del segle, entre 1313 i 1395, en les següents fases:

a) No hi ha dubte que l'època de major riquesa i plenitud és la que arriba fins a 1340, coincidint aproximadament amb el regne privatiu de Mallorca i amb l'etapa de màxim esplendor artístic, literari i cavalleresc.

a. 1) Hi ha un nivell descendent devers els anys 20 amb una brusca pujada a nivells màxims entre 1339 i 1342.

b) Posteriorment a 1340, es va dissenyant una prolongada decadència, amb una certa estabilitat envers els anys 50 i una crisi molt profunda entre 1374 i 1384/86.

<sup>11</sup> Hi ha que tenir en compte, també, la picaresca relativa a la residència, i que tants de conflictes ciutat-part forana va promoure als segles XIV i XV, consistent en fer-se residents a ciutat alguns detentadors de possessions a les viles, per a alegar exempcions d'imposts i, a la inversa, la compra de terrenys per part de ciutadans que, pel seu "status" estaven mes afavorits front als propietaris vilatants. (Vegis l'estudi esmentat del Prof. CATEURA, "Política y finanzas..." p. 147 i 148 i també José M.<sup>a</sup> QUADRADO, "Forenses y ciudadanos" p. 81 de l'edició de 1895.

b. 1) La crisi de 1348 (Peste Negra i clima de guerra civil) és una crisi aïllada i cronològicament molt localitzada, però compensada ràpidament i superada en gravetat i amplitud temporal per la dels anys 1360 a 1380 (encara que amb una excel·lent collita a 1369/70). La crisi de 1374, en canvi, no suposa un fet aïllat sino el fons d'un llarg procés de descens i l'inici d'una nova recuperació molt visible ja a 1386, recuperació que, emperò, no arribarà mai ja a les xifres tan sols de principi de segle i, ni molt menys, a les de 1328-40, mai mes asolides.

La taula de leuda recapta entre 1313-1342 una mitja anual de 1.388'76 ll.; entre 1344-1393 una mitja anual de 284 ll.

Els censals de ciutat entre 1313-1342 una mitja anual de 512 ll.; entre 1343-1387 una mitja anual de 110 ll. (un 24'48 % del període anterior); entre 1388-1396 una mitja anual de 30 ll. (un 7'61 % del període 1313-1342).

b. 2) Les pitjors collites de grà son, per ordre ascendent: 1374, 1388, 1348 i 1361.

b. 3) Els pitjors anys del segle son 1373-76.

c) Hi ha una recuperació relativa cap a final de segle, amb una baixada els anys 1388 i 1393-96.

d) El descens dels ingressos mercantils (leuda, pes de la mar, mesuratges) és anterior a la caiguda del agraris. La recessió no és general, sino que hi ha un major descens en la recaptació urbana, a pesar de que fam, epidèmies, catàstrofes, incidèixen més a la part forana i de la tendència al descens de la població rural, en favor de la ciutat.

Això implica el creure en un increment de la pressió sobre l'àrea rural, més que en una crisi de subsistències com a única explicació de la decadència econòmica:

Ingressos totals ciutat 1313-1343 8.243 ll. (62'12 %).

Ingressos totals Part Forana 1313-1343 5.029 ll. (37'88 %).

Ingressos totals ciutat 1341-1395 5.118 ll. (39'32 %).

Ingressos totals Part Forana 1341-1395 7.897 ll. (60'67 %).

e) Es detecta un creixement de la inestabilitat social amb tendència cap a una crisi finisecular:

Mitja anual de composicions i condenacions 1317-1341 343 ll.

Mitja anual de composicions i condenacions 1343-1396 537 ll. és a dir, un increment d'un 56'56 %.

## APÈNDIX DOCUMENTAL

AHM RP 60 f. 259.

1.095, maig 16 kl.

[Còpia insertada al registre de Lletres Reials corresponent a 1562-1567, extreta del registre corresponent a 1.411, del privilegi concedit pel papa Alexandre II (1.10.1061 a 21.4.1073) al rei d'Aragó Sanç Ramirez (1063-1094) quan convocà la creuada hispànica contra els àrabs (1063/64) fent-li donació dels delmes i primícies dels terrenys que conqueris, i confirmat pel papa Urbà II (març 1088 a 27.7.1099) al fill d'aquell, Pere Ier. (1094-1104)].

*Gratia decimarum et primitiarum facta per Summum pontificem Serenissimo domino Regi Aragonum seu confirmatia prioris gratie facte per Serenissimum dominum do. pp. Alexandrum Serenissimo Regi Sancio ubi vide plenius.*

*Urbanus Episcopus servus servorum dei, Petro Charissimo sibi in Chisto filio hyspaniarum Regi excelmo. eiusque successoribus rite substituendis imperpetuum, tue dilectissime fili devotionis affectum. Per venerabile fratrem nostrum Aymericum primatem monasterii abbatem acceptis literis circa sacrosanctam Romanam ecclesiam agnitam letitia ans modica mens exhilaratus est animus sed ut verum fatear eisdem perlectis ire perturbationis quia nimie commotione immutatus. Nec immerito ex earum nam quia initio dilectionis et reverentie quam erga Sanctam romanam ecclesiam semper habuistis et habes magnitudines cognovi quantum quia in ea confidas quorum devote et fideliter anime tue salvationem eius orationibus commixtas adverti.*

*Et sine vero earundem tantam rerum conieci abusionem que meti mec longe statu suo devote maiorem quam credi possit immitteret stuporem te scilicet probonorum universitate malorum multiplicatam perferre ac perturbata prosperitate tribulacionum innocentiam tuam catervas unde auxilia et consilia precipne pracedere deberem iarnere.*

*Si quidem inter modernos regnorum rectores quorum plerosque animarum suarum negligentis vel penitus oblitos ut pote ab omni equitatis itinere denios plana via ad mortem duceritis sequi ingemiscimus te fare solum divino afflatu spiritu angustias ad vitam ducentes, elegisse videamus cum iusticie rigori constanter insistere ecclesiarum transquillitati et p. ci stie. drise in vigilare pupillorum et orphanorum defensionem ingentem operam dare pagane genti depressioni et corroboracioni Christiane vero exaltacioni et amplificacioni cum summa necessitate stremitate iusu dare, et ut breviter concludam cum totius mali propulsioni totiusque benis exercitiis efficaciter incumbere.*

Gaudeamus ipsi tantum qui ex tam preciosorum fructum gustu vicinam agnoscentes arborem officio suis venerari et excolere debent tui scilicet Regni antistes quibus pro assidua experientia tantorum meritorum tue specialibus venerationi tuisque obsequiis esset insistendum inde ut pretax... arum literarum pandit series insurgunt. Et quia humili Christo conformatum patientie clipeum nolle obv(i)cere viderit, tanquam contracte calcaneis tuam deprimere et contundere mansuetudinem non erubescunt verum tamem, ne illorum temeritatem soli tibi tantarum iniuriarum dedecis arbitretis inferre advertere tua potest prudentia eos. Nos minus in apostolicam auctoritatem peccare dum ea que predessor meus Alexander videlicet secundis, et ma post illum parvitas tui patris celebris memorie regis Sancii, rationabiliter concessit petitioni frivolis et parvis retionacionibus in iunitum conatur reducere cassonitentes labore no dum in stipo invenire sed ne verbis dintius inimo remor his ad eorum causas demonstrandas que constituturi simus premissas ad rem veniamus.

*Quoniam igitur predictorum* episcoporum tantam videmus indiscretionem et tam nullam dispensationis recogitationem que jam pridem ut superius diximus concessa sunt modo presentis privilegii munimine firmantes ex auctoritate omnipotentis dei Patris et Filiis et Spiritus Sancti et Beate Marie semper virginis beatorumque apostolorum Petri et Pauli nec non et Sacrosancte Romane ecclesie et ad ultimum nostre divinitus concessa parvitati statuimus tibi charissime fili Petre tuisque regni successorum ex genere tuo rite substituendorum iuris esse ut ecclesias villarum tam earum quas in sarracenorum terris capere potueris que earum quas ipsi in regio vestio edificari feceritis vel per Capellas vestras vel per quos volueritis monasteria dedibus dum taxat episcopalibus exceptis distribuere liceat vobis et ne apud matrem cuius voluntatibus et preceptis ex equendis semper perpetissimus astitisti repulsam in parte aliqua pia tua patiatu peticio tui quaque regni processibus eandam licentiam concedentes eodemque illam privilegio et eadem aucte corroborantis Sancius ecclesias quas in sarracenorum terris iure belli acquisiverint vel in propriis hereditatibus fundaverint sibi que suisque *heredibus primitiis et decimis* propriarum dum taxat hereditatum dum modo cum necessariorum administratione divina in eis ministeria rite a convenientit personis celebrari faciant eis liceat retinere vel quarum libet vel monasteriorum ditioni subdere. Autem serenissime rex tuique posteri et supervi patris et eius qui tanquam specialibus filiis ante prerogative dona vobis confeat semper memoras matris talis fieri laborate ut ipsis in nullo abutentes sed iam memorati regis Sancii per omnia conversationem sequentes post momentanii regni gubernacula feliciter ad regis regnum perpetuo conregnari prevenire mereamini consortia bans ergo nostram constitutionem perpetua cupientes, stabilitate teneri omnibusque natum esse volumus que quisquis contra eam temere venire voluent totius christianitatis expulsus consortio anathematis iuditio subiacebit.

Qui autem pia illam veneratione servaverit et apostolice benedictionis gratiam eterne recipiens consequatur abundantiam amen.

Datum Rome sexta decima Kalendas maii per manus Joannis sancte romane ecclesie diaconi cardinalis et presignatoris domini Urbani Pape secundi. Anno dominice incarnationis Millesimo Nonagesimo Quinto in dictorum tertia anno pontificatus eiusdem domini Urbani octavo.

Ego Petrus Michael Carbonellus Serinus Domini Aragonum regis atque totam ipsius terram et ditionem scriba ac teneris claves regii archivi Barchinone exemplum huiusmodi ab eis originali scripto in quadam membrana apud prefatum archivium recondita eiusque vera bulla plumbea impendenti numita sumpsit scripsit que et cum eodem vendice comprobam ipsum que exemplum unicum quibusdam loteris meis invictissimo domino meo metuendissimo domino Ferdinando dei gratia regi Castelle Aragonum etc. tradendum curavi ut igitur fides plenior impendatur neum quo utor in publicis sic appono signum.

Copia predicta instrumenti in his duobus papiri foliis presente inclusso fuit sumpta ex Libro Registro Regiarum Literarum incepto in anno M CCCC XI signato de litera A recondito et reservato in archiviis domus officii regie procurationis Maioricarum ut que eidem copie sine exemplo fides in dubia ubique tribuatur fuit appositum per me.

## SAGRERIANA MINORA

GABRIEL LLOMPART

Es nuestro propósito al publicar estas páginas el ofrecer nueva documentación —bien que menor— acerca de Guillem Sagrera, conocido escultor y arquitecto mallorquín del siglo XV.

La bibliografía correspondiente a la vida y obra del *mestre picapedres* mallorquín fue reunida recientemente por el arquitecto Gabriel Alomar, al final de su estudio sintetizador *Guillermo Sagrera y la arquitectura gótica del siglo XV* (Barcelona 1970).

Con posterioridad a la misma han visto la luz algunos documentos sueltos que atañen sobre todo a su biografía. Dada la escasez de datos sobre su persona no queda más remedio que iluminarla con luz indirecta, es decir, acopiando también noticias tocantes a los presuntos colaboradores de su entorno profesional. Esto es lo que ya hizo Ramón Rosselló Vaquer (1976, 1979)<sup>1</sup> y yo mismo (1973).<sup>2</sup> Insistimos ahora en enfocar el mismo tema con los mismos focos, sólo que potenciando su cantidad.

### NOTAS PERSONALES.

La fábrica de la Lonja de Palma fue contratada de forma definitiva por Guillem Sagrera con el *Collegi de la Mercaderia* en 1426.<sup>3</sup> Doce años después estaba acabada y tras quince más rematada (1441). Alomar calcula que se debió iniciar, a la chita callando de la documentación conservada, por los años veinte.<sup>4</sup> Parece ser así. Porque una orden del gobernadorato de Mallorca de julio de 1421 ya llama a Sagrera *mestre maior de la obra de la lotja quí.s fa en la plassa de la botaria de Mallorques*.<sup>5</sup>

<sup>1</sup> RAMÓN ROSSELLÓ VAQUER, *Mestre Guillem Sagrera* (Felanitx 1976), (Barcelona 1979), 7 pp.

<sup>2</sup> G. LLOMPART, *Miscelánea de arquitectura y plástica sacra mallorquina (siglos XIII-XVI)* AST 46 (1973) 83-114.

<sup>3</sup> ALOMAR, *Guillermo Sagrera* cit. p. 124.

<sup>4</sup> ALOMAR, *Guillermo Sagrera* cit. p. 115.

<sup>5</sup> LLOMPART, *Miscelánea* cit. p. 100.

Reducidos a la documentación conservada, en la fecha mencionada el maestro tenía acabada su única obra escultórica segura: la imagen de San Pedro del Portal del Mirador de la catedral de Palma, que cobró del fabriquero en 1422.

Es entonces que queda registrada la presencia en el taller de la Lonja del *picaperes* itinerante Pere Autor, de origen francés, en cuyo trabajo tenía puestas ciertas esperanzas el maestro mayor del monumento.<sup>6</sup>

Concluye Alomar, con razón, su exposición de la obra del edificio afirmando que en 1447, al partir de Mallorca para Nápoles, el maestro, su obra maestra tenía terminadas las trazas y esculturas, salvo un par de portales laterales.

Es ahora que podemos preguntarnos si Guillermo Sagrera trabajó simultáneamente en otros contratos. Consta que la Universidad y Ayuntamiento de la Ciudad le ocupaban en exclusiva en el otoño e invierno de 1435 y 1436, aunque no sabemos en qué cosa concretamente mientras tenía detenida la fábrica de la Lonja.<sup>7</sup>

El taller de cincelado trabajaba para terceros clientes. En 1441 Guillem Sagrera —ahora llamado *scarpentarius*— pretende cobrar a través de la curia episcopal una cruz de piedra que había erigido en las afueras de la Puerta de Santa Catalina por encargo de un particular, un pescador.<sup>8</sup>

Mas aún. El mismo día que recibe el viático para el viaje a Nápoles por comisión real —el 6 de febrero de 1447— cobra asimismo de los mandatarios de la cofradía de conversos de San Miguel una cantidad importante por la obra del nuevo templo que les construía. Se trata de la iglesia dedicada a San Miguel, llamada bien pronto de Nuestra Señora de Gracia y hoy de los Desamparados. Es la capilla accesoria actual del templo de los Padres Agustinos, muy alterada hoy.<sup>9</sup>

Una nueva pieza plástica queremos presentar que bien pudiera haber salido del cincel del maestro o de un discípulo próximo, tenidas presentes las maneras de trabajar que seguía, según las ha insinuado Gabriel Alomar.

Nos referimos a la estatua de San Juan Bautista que preside el retablo mayor de la parroquia de Muro, villa agrícola del Norte de la isla. Procede de un retablo anterior de corte medieval, desaparecido y substituído por el de estilo barroco actual. La estatua está hoy huérfana,

<sup>6</sup> LLOMPART, *Miscelánea* cit. p. 100.

<sup>7</sup> D. A. FRAU, *La Lonja de Palma* BSAL 1 (1886) Núm. 25, p. 3.

<sup>8</sup> LLOMPART, *Miscelánea* cit. p. 100.

<sup>9</sup> LLOMPART, *Miscelánea* cit. p. 86, 100.



Imagen de San Juan Bautista, antes en el altar mayor de su iglesia del puerto de Palma. Labrada en la segunda mitad del siglo XIV (Foto Llompart Mayans).





S. Juan Bautista, obra de Rafel Moger. Antiguo retablo de Porreres (1440). (Foto Arxiu Mas).



Imagen del Bautista, procedente de un retablo de Sunyer. Anónimo, de la escuela de Lérida. Segunda mitad del siglo XIV. Museu d'Art de Catalunya (Nº inv. 4379) (Foto MAC).

inédita e indocumentada, aunque desde hace unos años se conozca su existencia y se relacione entre los conocedores del arte insular con Sagrera.

Ciertamente es obra de valor. No sabemos atribuirle con certeza a ninguno de los escultores activos en la isla en la primera mitad del siglo XV.

En efecto, el único identificado hasta el presente es Huguet Barxa y no raya a gran altura, según se advierte por su estatua documentada, Santa Práxedes de la capilla de La Almudaina (cobrada entre 1458 y 1466).<sup>10</sup>

Restan por nombrar Llorenç Tosquella y Mateu Boschà que también suelen ser calificados de *imaginaires* por estas calendas. Llorenç Tosquella debe ser *iunior*, pues con este nombre ya cobra un escultor (verosimilmente su padre), de la procuración real en 1374, y nuestro artista era consejero del *Gran i General Consell* en 1442.

En cuanto a Mateu Boschà, que también pertenece a una familia de picapedreros insulares, sobrepasa la mitad del siglo.<sup>11</sup>

Aún podríamos pensar en otro sujeto que sería Mateu Forsimanya. También llamado *imaginaire* entre nosotros, está documentada no sólo su estancia en Mallorca entre 1460 y 1468 sino también el prestigio de su buen hacer profesional, hasta que marcha a Nápoles en 1469, disgustado asimismo de su clientela mallorquina.<sup>12</sup>

Siquiera provisionalmente cabe pensar en Guillem Sagrera al buscar una autoría a la imagen del Precursor de Muro. El tiempo cernerá las presunciones infundadas. Pero hay que reconocer que la calidad de la imagen de que hablamos sufre parangón con la del Apóstol San Pedro del Portal del Mirador.

Describámosla brevemente.

La estatua del Precursor de Cristo adelanta la pierna derecha, levemente combada, y sobre la que apoya el tronco, cubierto de túnica trenzada —la piel de camello del relato evangélico—.

El modelado de la imagen muestra el contraste neto entre los bucles anudados de la túnica de piel de camello y las planas superficies

<sup>10</sup> LLOMPART, *Huguet Barxa, autor del retablo del "Passio Imaginis" Felanitx (Mallorca)* AEA 50 (1977) 328-335.

<sup>11</sup> Véase lo que decimos sobre estos escultores en la cita de la nota anterior.

<sup>12</sup> ALOMAR, *Guillermo Sagrera* cit. pp. 242-251; aparece además como *lapiscida* en un negocio con varios herreros mallorquines y catalanes el 23-12-1460 (*ARM. P, J. Falcó, Notul. 1463, f. 85 v.*) y como *imaginarius* figura comprando una esclava negra el 27-5-1468 y unos cortinajes para decorar su casa el 1-7-1468 (*ARM. P, Joan Castell, Actes 1468, ff. 53 v.-54 y 98-98 v.*), siempre en Palma, en cuyo censo aparece, G. LLOMPART, *La pintura medieval mallorquina 1* (Palma 1977) p. 128.

del manto anchuroso que recorta la figura, cayendo a plomo por detrás de la pierna derecha, mientras que un fluído de pliegues hace descender la tela hasta encima mismo del pié izquierdo...

A la altura del pecho la línea rasgada de la pierna entreabierta, surcada por las venas dilatadas, y las superficies brillantes del manto plegado, conducen la mirada al brazo derecho que apunta al Cordero sentado sobre el libro.

Es hacia allá mismo que se vuelve la faz del Precursor, acabada en larga barba bífida, y enmarcada por las guedejas elegantemente rizadas de la cabellera.

Las miradas del profeta y del contemplador se encuentran así en la realidad sacra del libro inspirado, trocado en peana del Cordero (*La Palabra se hizo carne y habitó entre nosotros*).

Estamos más cerca del San Juan Bautista del torreón de la fachada de la Lonja de lo que parece a primera vista. Uno diría que esta imagen es más amplia que la de Muro y que el canon de ésta última es más alargado y gotizante.

Pero las coincidencias son muchas. Por ejemplo, la pierna derecha adelantada y desnuda con el pié sobresaliendo a la peana, el encapsulado de la misma pierna por el manto descendente por detrás, la orientación de la didascalía "Ecce Agnus Dei" que refuerza el signo de la mano (aunque en una figura vaya de dentro a fuera y en la otra de fuera adentro) el papel decorativo que juega el manto que muere en la peana a manera de tapadillo como en la Virgen del portal trasero de la Lonja en los apóstoles del Mirador y —¿como no?— en el famoso Moisés de Klaus Sluter, en fin, el realzado de la fisonomía del rostro y de la fisiología de las extremidades desnudas.

Sería interesante a este respecto comparar la postura del Cordero Profético en el *San Juan* de la Lonja con el extraño alargamiento del cuello del Cordero del *San Juan* de Muro. Pero la figurita del primero desapareció devorada por la meteorología de tantos siglos y la del segundo parece resaltar el canon gotizante ya señalado de la cara y de la totalidad de la figura.

La pintura mallorquina del momento se parece a la escultura. El San Juan Bautista de la tabla de los Santos Juanes de Porreres, de Rafel Moger, fechada en 1440, presenta el manto envolvente muy amplio (ésto le resulta más fácil a un pintor; un escultor tropieza con la dificultad de su materia prima). El corderito también está desmañado en la misma forma.<sup>13</sup>

Con esta fecha aproximada de 1440 venimos a establecer un hito en la representación formal del Bautista. En el siglo XIV el Bautista se

<sup>13</sup> LLOMPART, *La pintura medieval* 3, Catálogo núm. 89.

mostraba en la isla frontalmente y revestido de una indumentaria —túnica de piel y manto superior de tela— con caídas homogéneas. Es lo que pasa en la imagen de arenisca de la iglesia de San Joan del Mar, priorato sanjuanista, a unos metros de la Lonja.<sup>14</sup>

Nuestra representación con sus aires de desnudo que podrían parecer soplar del Renacimiento italiano, de hecho provienen del movimiento borgoñón. Se ha perdido el San Juan Bautista de Klaus Sluter del oratorio ducal de la cartuja de Champmol pero se ha conservado la hechura del modelo en sus epígonos y ahí está para muestra la conformación general del vestido de nuestra estatua —sobre todo la de la Lonja— y su contraste de desnudo. Dígase lo mismo del detalle del libro sacro como peana del Cordero Místico, sugestiva asociación que aparece insinuada en la efigie del mencionado oratorio ducal según el parecer de Pierre Quarré.<sup>15</sup>

Otra obra que gravita en torno al taller de Sagrera, pero solamente por marcar la dirección del mismo la documentación escrita, es la capilla de la Pasión de la parroquia de Felanitx, villa natal seguramente de Guillem Sabrera. Dicha capilla fue concedida por el obispo de Mallorca al sacerdote y beneficiado Jordi Sabet en 1442, cuando aún estaba sin construir. Y se indica en el texto de la licencia que ésto se haría por obra de Guillem Sagrera *picapedrer*.<sup>16</sup> Los pocos restos escultóricos conservados no autorizan a atribuir de hecho al maestro la autoría.

#### NOTAS PROFESIONALES.

Guillem Sagrera abandonó Mallorca, según es sabido, en 1447 para incorporarse en Nápoles a la obra del Castel Nuovo por orden de Alfonso V de Aragón. Protomaestro del castillo real de Nápoles al menos desde 1448, en el 1450 comienza la reconstrucción de las grandes torres silíndricas y, en 1452, la construcción de la gran *Sala dei Baroni*, dirigiendo luego también, desde 1453, la labra de la gran entrada al castillo hasta que muere, en el verano de 1454...

Es bien conocido el hecho de que Sagrera contaba con la ayuda de una serie de familiares, dedicados como él al oficio de la picape-

<sup>14</sup> Hoy en el exterior de la iglesia, muy polucionado. Antes, en el altar mayor. Es pieza de calidad. Su paralelo en la pintura se halla en la tabla, LLOMPART, *La pintura medieval* 3, Catálogo núm. 30.

<sup>15</sup> PIERRE QUARRÉ, *La sculpture en Bourgogne a la fin du Moyen Age* (Friburg 1978) p. 99 y figs. 46 (S. Juan de la iglesia de Rouvres-en-Plaine) y 49, 50 (S. Juan de la iglesia de Arconcey). Otras imágenes en JACQUELINE BOCCADOR, *Statuaire médiévale en France de 1400 a 1530* (Zoug 1974).

<sup>16</sup> Ha sido señalada por R. ROSSELLÓ, *Mestre Guillem Sagrera* ed. 1976 p. (5).

drería. Algunos de ellos trabajaban en Nápoles con él y otros en Mallorca. Lo curioso es que su especialización en la cantería le llevó a hacer exportar de Mallorca grandes cantidades de la arenisca autóctona conocida vulgarmente como *pedra de Santanyí* en la cual se vinieron haciendo las obras del Castel Nuovo de Nápoles.

Tan es así que antes de salir de Mallorca por primera vez hacia la ciudad partenopea en 1447 ya cobraba el precio de varios bloques de la mencionada piedra, que se solía extraer de una cantera sita en la inmediación del mar en Cala Sa Nau, término municipal de Felanitx (su patria chica) colindante con el término municipal de Santanyí, que es el que da nombre a la mencionada clase de piedra de construcción.<sup>17</sup> En este sentido Sagrera cambió de geografía y de trabajo, dejando Mallorca y su Lonja por Castel Nuovo y Nápoles, pero, de hecho, su quehacer, antes y después, se concretó en el labrado de cantería de la piedra de su tierra que hizo trasladar por mar, tal como se hacía en menor escala en su isla, en la que la piedra de construcción se llevaba de un sitio a otro mediante navegación costera, ya que las canteras se abrían ordinariamente en las lomas de la misma orilla marina, donde hoy aun muestran las grandes cicatrices que abrió en ellas el levantamiento de la ciudad gótica.

Ya hemos recordado alguna vez que la piedra arenisca tenía un mercado propio debajo de las murallas de la ciudad de Palma, en el lugar conocido hoy por *la Portella*, que ha dado nombre a la calle en que se ubica hoy el Museo de Mallorca. Dicha *Portella den Fusser*, como se la conocía en el siglo XIV, era el lugar mismo de desembarque de las embarcaciones dedicadas a esta labor (*barques de ribera*). Se comprende muy bien que el puerto de salida de las naves con las cargas de piedra arenisca procedente de Cala Sa Nau hacia Nápoles fuera Porto Petro (en la costa de Santanyí) por cuanto el embarcadero de la cala mencionada era chico y su traza y calado no permitía más que el atraque de embarcaciones menores mientras que Porto Petro o Porto Colom (término de Felanitx) eran lugares frecuentados por el tráfico de cabotaje de la isla, como se desprende de la documentación de archivo hasta donde ésta se conserva.<sup>19</sup>

La existencia de estas canteras marítimas llevaba a que los maestros picapedreros mallorquines tuvieran de ordinario sus peones distribuidos entre la *pedrera* y el pié de la obra propiamente dicha y que

<sup>17</sup> Naturalmente tomamos los datos de Alomar. Véase sus fotografías de Cala Sa Nau en *Guillermo Sagrera* p. 169.

<sup>18</sup> Para el mercado de picapedrería, G. LLOMPART, *Pere Mates, un constructor y escultor trecentista en la "Ciutat de Mallorca"* BSAL 34 (1973-75) 91-118. Sobre los embarques de piedra de Santanyí en Porto Colom, RAMÓN ROSSELLÓ, *Cronicó Felanitxer 1400-1499* (Felanitx 1975).

en aquella fueran desbrozados los bloques que se tenían que utilizar. Lo que advertimos a través de la documentación de pago de los envíos de piedra arenisca para el Castel Nuovo de Nápoles es que en Cala Sa Nau se cortan los bloques a medida para su ulterior colocación en la obra de Itala. Quienes cuidaron, al menos durante unos años, de esta labra fueron Antoni Sagrera, *picaperes*, perteneciente al clan familiar y Cristòfol Vilasclar. Antoni Sagrera era sobrino, como Miquel Sagrera, a quien el maestro después de su ruptura con el Colegio de la Mercadería, encomendó junto con Guillem Vilasclar el finalizar las obras de la Lonja de Palma.

La familia Vilasclar procedía, como la familia Sagrera, de la villa de Felanitx. Ramón Rosselló ha aducido con justeza documentación sobre estos extremos mostrando su enraizamiento allí desde el siglo XIV. Es posible que allá fueran desde el Ampurdán (Palamós).<sup>20</sup>

La manera como este trabajo de un maestro de obras se realizaba a la sazón en la cantera la vemos a través de algunos documentos que aportamos con este fin.

Uno de ellos es el inventario póstumo de Cristòfol Vilasclar († 1475).<sup>21</sup> Este hombre había colaborado en la obra de la Lonja extrayendo, de la cantera de Morneta (Binissalem), piedra para el piso del edificio (1436). También contrató obras en el palacio episcopal (1470) —que se conservan en el patio— y que fueron acabadas (1473) antes de su muerte. Conocemos también el levantamiento de un puente en el valle de Sóller en torno a 1450. Y, antes, sus tareas en el templo parroquial de Manacor y en el de Montuiri. De su inventario se desprende que este maestro de obras trabajaba alternativamente con su compañía en tres canteras: la de Cala Sa Nau, la de el Cap Blanc al Sur de la isla y la de Rafalbex en la costa occidental de la bahía de Palma. Ya dijimos como, al marchar a Nápoles Sagrera, nuestro hombre quedó extrayendo y cortando bloques en el encantado lugar de Cala Sa Nau.

Por otro lado el trabajar en varias canteras era lo propio de estos canteros, como se puede ver en el testamento de un contemporáneo, Miquel Ballester, fallecido en 1482 y enterrado en la catedral, que deja al convento franciscano de Nuestra Señora de los Angeles doce docenas de sillares de la cantera de Cap Enderrocat y otras tantas de Rafalbetx, con el transporte pagado hasta el desembarcadero terminal de la Portella.

<sup>20</sup> *Guillemus Sagrera, civis Maioricarum, oriundus loci de Palamós, dioec. Gerundensis* casa en Palma el 14-11-1369: *Archivo Capitular de Mallorca (= ACM) P. Petrus de Cumba, Prot. 1367, III, XII, I, 4, infoliado.*

<sup>21</sup> Noticias en G. ALOMAR, *Guillermo Sagrera* cit. pp. 231-234. Sobre su intervención en la iglesia de Manacor cfr. *Archivo Diocesano de Mallorca, Litt. 1448-1449, ad diem 17-4-1448.* (Se reclaman 40 libras que se le deben todavía de la obra).

Algunos de los utensilios y herrajes utilizados por los maestros canteros mallorquines, que han seguido trabajando artesanalmente hasta la introducción de las sierras industriales, se hallan enumeradas en el inventario que incluimos y que fue levantado por la viuda Leonor y por dos compañeros del oficio, ya conocidos nuestros, Joan Sagrera y Miquel Ballester en 1479. Se trata del inventario póstumo de Simó Xaveri, colaborador de Cristòfol Vilasclar en la mencionada obra del patio del palacio episcopal en 1470. Cuando murió, en la entrada de su domicilio, sito en la parroquia de San Miguel, se hallaban amontonadas las herramientas del oficio.<sup>22</sup>

Una cuenta de Antoni Sagrera por obras efectuadas en una casa noble, la del caballero Pere Joan Albertí, sita en la calle conocida hoy por Arquitecto Reynés, y realizadas entre 1474 y 1480, muestra como la nomenclatura corriente en la época para designar los arcos de arenisca era "un arc de Rafalbex" al mismo tiempo que nos deja entrever nombres de arreglos, por un lado, y materiales, por otro, pero que nos deja abiertos sus problemas de la terminología específica del gremio de albañiles: —¿Qué es un *mitjà de terç*?...

Por último queremos mencionar algunos contratos de aprendizaje de albañil, los cuales nos muestran que así como nuestros maestros iban a trabajar a Italia, como lo ha presentado con soltura Gabriel Alomar, al relacionar los nombres de quienes se desperdigaron por Campania y Sicilia, también los nuevos peones venían de las islas (Sicilia, Cerdeña, Trápani) y se contrataban por dos o tres años a cambio del aprendizaje, comida, vestido y —a veces— alguna cantidad en metálico (entre 3 y 8 libras) en nuestros casos (entre 1440 y 1503). La labor era dura, pues que el incumplimiento de contrato de aprendizaje se sancionaba con severidad.

#### NOTAS FAMILIARES.

La verdad es que, hasta el presente, no han aparecido muchos documentos familiares de Guillem Sagrera, aparte de los referidos a su quiebra económica, o mejor a la que le llevó el cicatero Colegio de Mercaderes. Alomar ha advertido de su solvencia económica, con toda razón, al embarcarse en una empresa de tanta responsabilidad. Fáltanos saber si siempre los exigentes mercaderes del puerto se embarcaban con solvencia similar.

<sup>22</sup> G. ALOMAR, *Guillermo Sagrera* cit. p. 232. Ha de corregirse su opinión sobre el origen de la familia. Probablemente procede de Tortosa. Contó en Mallorca con el pintor Blai Xaveri (1488-1532): LLOMPART, *La pintura medieval* 4, p. 277.

Tenía sin duda un buen vivir —junto a un recio trabajar— no en vano unía su oficio en la catedral con el de la Lonja que alternaba a su vez con obras por cuenta del ayuntamiento. En 1442 era *sobreposat* de su gremio.<sup>23</sup> Poseía una casa en la calle de la Almudayna, en la que seguramente vivía. Sabemos que tenía algún que otro esclavo (1444).<sup>24</sup> Y que en la casa había un perrito faldero con doble collar de cascabeles, como los que se cincelaban al pie de las damas o caballeros de calidad llegada la hora de labrarles la tumba.

Este perrito juguetero, con el sonido de sus cascabeles, nos lleva a adentrarnos un tanto en la intimidad de la familia de Sagrera. Es cierto que casó dos veces: la primera en Perpiñán, con Jaumina Tura (1420)<sup>25</sup> y la segunda con Caterina Frontera, oriunda de Sóller (?). De estos matrimonios tuvo varios hijos: Antoni, Jaume (picapedreros), Francisc (sacerdote y artista), Guillem (tonsurado en 1486) y una hija Inés.<sup>26</sup>

Esta hija casó en Mallorca con Joan de Bretaña, sastre del palacio episcopal, en 1456, cuando aún no tenía veinte y cinco años de edad.<sup>27</sup> El matrimonio debía ser desigual por cuanto Joan de Bretaña —muchos sastres eran extranjeros por entonces en Palma y bastantes franceses— era viudo y mayor. En 1430, cuando se hizo en la ciudad el pregón por el robo del perrillo, antes de nacer Inés Sagrera, Joan de Bretaña era maestro del gremio. El hecho de que él se ofrezca a pagar la recompensa hace pensar en una relación de amistad entre las dos familias. No nos extraña una afinidad como ésta en un artista aunque sería gratuito el proceder a afirmarla por sólo este razón. El hecho es que, años adelante, el matrimonio une ambas familias.

La dote de Inés Sagrera, en 1456 con la familia arruinada, monta a ciento cincuenta libras. La que dió Cristóbal Vilasclar a su hija Simona en 1466 no llegó a esta cifra (cien libras).<sup>28</sup>

Como conservamos casualmente un testamento redactado por el

<sup>23</sup> R. ROSSELLÓ, *Mestre Guillem Sagrera* cit. [p. 4].

<sup>24</sup> Concede la libertad al esclavo Andrés, si le paga 14 libras (5-6-1444) *ARM, AH, C-3112 s. f.*

<sup>25</sup> PIERRE PONSICH, *Note sur les maîtres d'oeuvres de la cathédrale de Perpignan* "Etudes Roussillonnaises" 3 (1953) 183-209. En pp. 200-201 trae el documento que empieza: *Die XVIII augusti. Nos Guillelmus Cegerera, picapedrerius ville Perpiniani, et Jacoba eius uxor filiaque Francisci Turani, paratoris Perpiniani...* Se refiere al año 1420. El nombre corriente en Perpignan entonces era: Jaumina.

<sup>26</sup> Parto del esquema de ALOMAR. *Guillermo Sagrera* cit. p. 81, comparado con los documentos aducidos por R. ROSSELLÓ, *Mestre Guillem Sagrera* y completado con los que aportó en estas páginas.

<sup>27</sup> Así debió concluirse el problema de la hija ya veinteañera que no podía casar por falta de dote, que presenta Guillem Caldentey, ALOMAR, *Guillermo Sagrera* cit. p. 75.

<sup>28</sup> Casa con un pelaire, Antoni Llabrés. *ARM. P, Pere Martorell Notul. 1466, M-247, f. 213 v.*



futuro esposo (que data de 1452) advertimos por él un aprecio al gremio de que formaba parte, al que quiere ayudar en la compra de la casa gremial, y una cierta piedad y afición al convento de los dominicos donde tiene confesor fijo y elige sepulcro.

En cuanto al estado de la familia se ve que es precario, dado que para pagar la dote de la hermana todos sus hermanos empeñan la casa y domicilio común que debió ser de su padre, antes mencionada, de la calle de la Almudaina. Incluso en la misma fecha en que toman esta decisión retornan un campo, el llamado "fossar dels Jueus", sito extramuros, que poseían, para no tener que pagar el censo que llevaba gravado, al convento de Santo Domingo de la ciudad de Palma.

Se ve que unidos en una misma desgracia económica por la herencia del padre procuran deshacerse de la misma independizando su situación común.

Esperemos ahora que alguien se decida a publicar, siquiera sea fragmentariamente, el proceso del pleito entre el Colegio de Mercaderes y el arquitecto mallorquín, único documento inédito de los que atañen a su persona que se halla localizado, por el momento, en el Archivo del Reino de Mallorca.

## APÉNDICE DOCUMENTAL

### 1

#### ROBO REALIZADO EN EL DOMICILIO DE GUILLEM SAGRERA

22-3-1430.

Ara hoiats que mana lo honorable mossen Johan Aymerich, cavaller conceller del senyor rey e governador del Regne de Mallorques, a tot hom generalment de qualsevol ley, condició o stament sia, que tingua o sapia un branchet tot blanch ab un collar de dues viyes de cascavells en torn del coll, lo qual an furtat o pres exint de casa mestre Guillem Sagrera, mestre picapedres, diumenga prop passat, que per demà tot lo dia lo deguen tornar a mestre Johan, fil de mestre sarte del senyor bisbe de Mallorques, lo qual li donarà de yozes mig florí a aquell que lo y tornarà o denunciarà.

Eb altra manera, passat lo dit terme serie ell pres per latronici o en pena de X lliures, la meytat al fisch del senyor rey e l'altre meytat al denunciador, sens tota gràcia e mercè.

Dat en Mallorques, a XII de març, any MCCCCXXX.

*ARM, Crides, AH-423, ff. 91-91 v.*

## 2

CONTRATO MATRIMONIAL DE AGNÈS SAGRERA CON JOAN DE  
BRETANYA, SASTRE

5-8-1456.

In Dei nomine. Amen. Ego Agnes, domicella, filia venerabilis magistri Guillermi Segrera, lapisside, civis Maioricarum, quondam, et domine Caterine, matris mee mihi viventis de consensu et voluntate dicte matris mee et Francisci Segrera, fratris mei, et aliorum amicorum meorum, colloco me ipsam in matrimonium et legalem uxorem, per verba de presenti, vobiscum, magistro Iohanne de Bretanya, sartore, cive Maioricarum, dans corpus meum etc. vestrum recipiens etc. et constituo vobis in dotem centum quinquaginta libras regalium Maioricarum minorum in pecunia numerata, quamquidem dotem ego et vos dicto nostro matrimonio constante possideamus etc. et in fine dicti nostri matrimonii ego, dicta Agnes, habeam dictam dotem meam ad omnes voluntates meas, etc.

Ad haec, ego dictus Iohannes de Bretanya hiis presens etc. confiteor et recognosco habuisse totam dictam dotem vestram, unde rerum etc. facio vobis augmentum de quarta parte dicte dotis que sunt XXXVII libras et decem solidi et sic sunt inter dotem et augmentum CLXXXVII libre et decem solidi, quos habeamus etc., augmentum vero teneatis et possideatis de vita vestra tantummodo et post vestrum obitum revertat infanti vel infantibus ex me in vobis procreatis, etc. Qui si nulli fuerint etc. revertant illi vel illis cui vel quibus voluero et mandavero verbo vel testamento, preterea acolligo vos in medietate pannorum camere etc. scilicet lane, lini, cirici, canapis et cotoni, etc.

Et quia ego dicta Agnes sum minor XXV annis, maior vero sexdecim, iuro etc.

Testes: venerabilis Anthonius Nadal, chirurgicus; discreti Anthonius Catany et Petrus Segarra, notarii, et Franciscus Riudevets, cives Maioricarum, in quorum presentia dictus Iohannes de Bretanya firmavit.

Et testes firme dicte Agnetis fuerunt: Iohannes de Aragón, sartor, et Raymondus Vitalis, coltellerius et cives Maioricarum.

Fuit factum instrumentum debitorii per dictam Agnetem de dicta dote resolvenda ad omnes voluntates dicti magistri de Bretanya [...] fidem iusserunt pro ipsa Agnete, domina Caterina, uxor magistri Guillermi Segrera lapisside, mater dicte Agnetis, et Franciscus Segrera, qui promisserunt, una cum ea et sine ea, principaliter teneri et in solum obligantes personas eorum, more depositi et commande, et expresse omnes illas decem libras regalium Maioricarum minorum censuales quas,

anno quolibet, dicta Caterina recipit in parrochia de Soller super diversis censueraliis videlicet.\*

Item quod nemini dicta Caterina possit vendere, dare etc. in preiudicium obligationis dicti magistri quoddam hospitium quod est in civitate Maioricarum in Almudayna [...].

Testes: predicti Ioannes d'Aragó, sartor, et Raymundus Vitalis, coltellerius, et cives Maioricarum.

*ARM. P, Jordi Pastor, Actes 1454-56 P-334, ff. 100-100 v.*

---

\* En blanco.

### 3

#### PRECISIONES EN TORNO A LA DOTE DE CATALINA, HIJA DE GUILLEM SAGRERA

31-8-1456.

Noverint universi quod ego, Franciscus Segrera, clericus dioecesis Maioricensis, filius et heres universalis una cum Anthonio Segrera, mercatore, et Jacobo Segrera, magistro domorum, fratribus meis, cum beneficio inventarii venerabilis Guillermi Segrera, magistri operum, patris mei quondam et dictorum fratrum meorum et procurator dictorum fratrum meorum, prout de dicta procuracione constat publico procuracionis instrumento, facto in civitate Neapolis secundo januarii anno a Nativitate Domini millesimo quadringentesimo quinquagesimo quinto, clauso per discretum Ferrarium Verdaguer, auctoritate regia notarium publicum Barchinone ac etiam per totam aliam terram et dominationem illustrissimi domini Aragonum regis latius est videlicet de rato quorum promitto, sub obligatione omnium bonorum meorum, sciens et attendens me dictum Franciscum Segrera una cum vobis domina Caterina uxore dicti Guillermi Segrera quondam, amore et precibus meis ac vestri bonitate obligasse et fideiussisse in illis centum quinquaginta libris monete regaliu Maioricarum minutorum quas domina Agnes, soror mea et filia vestra uxorque magistri Iohannis de Bretanya dicto viro suo in dotem atulit et constituit cum instrumento facto et firmato in posse notarii infrascripti, amb die quinta mensis augusti proxime preterita, et nihilominus vos dicta domina Caterina omnia bona vestra in dicto instrumento obligastis dicto Ioanni de Bretanya, ideo renuntians excepcioni premissorum sic non gestorum et doli mali, ne igitur dispendium patiamini aliquale unde premium videmini meruisse sed ut bono et equo convenit vos et vestros et omnia bona vestra et vestrorum a premissis fideiussione et

obligatione per vos factis de quibus nullum reportatis comodum, indemnes totaliter custodiri valeatis per modum de quo infra agitur et prout inter me et vos actum fuit et conventum, quod vobis volendo pactum inter me et vos actum et conventum fide inviolabili observare, gratis et ex certa scientia per me et meos, presentes et futuros, convenio et bona fide promitto vobis, dicte domine Caterine presenti et vestris, perpetuo per firmam et sollempnen stipulationem et sine aliqua exceptione iuris vel facti quod ego, dicto nomine, dabo et solvam, predicto magistro Ioanni de Bretanya absque damno et missione vestri et vestrorum, omnes dictas centum quinquaginta libras in dotem sibi promissas per dictam dominam Agnetem eius uxorem.

Et casu quod vos vel vestros exsolvere contingat dictum magistrum de Bretanya predictas centum quinquaginta libras statim vobis vel vestris solvere, restituere et emendare, una cum omnibus missionibus dampnis, sumptibus et expensis per vos vel vestros, factis et fiendis sustentisque et sutinendis quovismodo, vosque et vestros et omnia bona vestra et vestrorum ab illis fideiussione et obligatione per vos factis et ab omnibus etiam quaestionibus, petitionibus et demandis contra vos aut vestros inde fiendis hac de causa per quoscumque in iudicio et extra et ab omnibus, sumptibus interesse et expensis indemnes scilicet ante dampnum datum, illatum et post ac indemnia preservabo et conservabo, preservare et conservare per me et meos dictis nominibus teneam et promitto per pactum ita videlicet quod si vos aut vestros pretextu vel occasione premissorum contigerit unquam de cetero damna aliqua sustinere vel missiones aliquas facere in iudicio vel extra vobis et vestris dabo, solvam, restituam et integriter emendabo per pactum illico videlicet incontinenti cum a vobis aut vestris inde fuero simpliciter requisitus, omni dilatione postposita et remota.

De et super quibus omnibus et singulis supradictis vobis et vestris ex dicto pacto credi volo vestro solo plano et simplici verbo quocumque probationis genere pretermisso.

Et pro predictis omnibus et singulis supradictis sic complendis, attendendis et servandis obligo dictis nominibus vobis et vestris omnia bona mea et dictorum fratrum meorum mobilia et immobilia ac iura habita et habenda ubique. Quae omnia bona mea et dictorum fratrum meorum que mihi habeo seu fratres mei habent et de cetero habuero et dicti fratres mei habent et de cetero habuerint quocumque titulo sive causa et specialiter quoddam hospitium quod ego et dicti fratres mei habemus et possidemus in civitate Maioricarum, in vico vulgariter dicto de la Almudayna, constituo dictis nominibus vestro vestrorumque nomine tenere et possidere tam diu et donec vos et vestri et omnia bona vestra et vestrorum a dictis fideiussione et obligatione, per vos factis, fueritis liberata seu vestri fuerint liberati, quitii indemnisque penitus et immunes, interim vero dicta bona et dictum hospitium vel partem eorun-

dem nemini possim vendere, impignorare, donare seu aliter et quovis titulo alienare in preidicium vestre huiusmodi specialis obligationis nec dicte alienationis valeant nisi de expressis voluntate et consensu vestris fierent donec premissa omnia et singula sortita fuerint effectum iuxta preambula.

Renuntians [...] Quod est actum in civitate Maioricarum, die tricesima prima mensis augusti, anno a Nativitate Domini millesimo quadringentesimo quinquagesimo sexto.

Signum mei Francisci Segrera predicti, qui haec laudo, concedo et firmo.

Testes inde sunt discretus Jacobus Umbert, clericus, et Ioannes Vilasclar, lapissida, cives Maioricarum.

*ARM. P, Jordi Pastor, P-335, ff. 75-77 v.*

## 4

LOS HEREDEROS DE GUILLEM SAGRERA RETORNAN TIERRAS AL  
CONVENTO DE SANTO DOMINGO

1-9-1456.

Ego Franciscus Segrera, clericus dioceseos Maioricensis, filius et heres universalis, una cum Anthonio Segrera, mercatore, et Iacobo Segrera, magistro domorum, fratribus meis ad beneficium inventarii venerabilis Guillermi Segrera magistri operum patris nostri, ac etiam procurator dictorum Antonii et Iacobi, prout de dicta procuracione constat publico procuracionis instrumento facto in civitate Neapoli secundo ianuarii anno a Nativitate Domini MCCCL primo, clauso per discretum Ferrarium Verdaguer, auctoritate regia notarium publicum Barchinone ac etiam per totam terram et dominationem illustrissimi domini regis Aragonum, cum ego dominus Franciscus dicto nomine teneam et possideam quoddam fossarem vocatum *dels Jueus*, situatum in termino civitatis Maioricarum, satis prope quandam *ciniem* vocatam *d'En Pell*, et tenetur sub alodio et directo dominio monasterii Sancti Dominici ad censum decem librarum censualium, anno quolibet solvendarum, in festo Sancti Bartholomei, et affrontatur prout in cartis antiquis continetur; et reputem utilius et commodius fore mihi dicto nomine dictum fossare tanquam nimio census oneratum reddere, etc.

Ideo per me et meos etc. reddo, restituo vobis venerabili fratre Petro Iohannis priori dicti monasterii et conventus dictum fossare etc. dicens et notificans vos dicto venerabili Petro Iohanni quod amplius non intendo facere dictum censuale [...].

*ARM. P, Jordi Pastor, Actes 1454-56, P-334, f. 104.*

## 5

OBRA DE ANTONIO SAGRERA EN UNA CASA PARTICULAR  
DE LA CIUDAD

3-10-1480.

Ego, Anthonius Segrera, lapiscida, habitador civitatis Maioricarum, gratis et scienter confiteor et in veritate recognosco vobis, magnifico domino Petro Iohanni Albertini, militi Maioricarum, presenti et acceptanti, quod dedistis et solvistis michi egoque a vobis habui et recepi voluntati mee numerando quantitates infraescriptas, michi debitas pro aliquibus operibus quae ad scaratam feci in quodam hospicio vestro situato intus presentem civitatem, in parochia Sancte Eulalie, in vico eunte de cimenterio dicte parochie Sancte Eulalie ad monasterium Sancti Francisci recto tramite, quequidem quantitates et opera sunt que seculantur:

Primo per una camisa al terrat maior axí per mans, manobre e pertret, so es trespol, cals, grava e almanguera e guix e abeuratges, per tot prenguí ascarada en l'any setanta quatre, per vuyt lliures, cinch sous.

Item mes rebí en lo dit any vint e set lliures, deu sols, per scarada de un rebost que fiu en lo mengador del dit alberch, ço es per les mans, fusta, taules, guix, cals, trespol e almangara e mitgans de ters e per un portal de pedra picada.

Item mes he rehebut en l'any LXXV, en lo mes de setembre, trenta una lliures, per una ascarada de un arch de Refelbeyt devant lo peu de la scala e sobre l'arch paret de pedra e morter e un portal al estable, de Refelbeyt, ab altra paret, per les mans e per tot lo pertret e manobres.

Item mes rebí lo dit any per una altra scarada per la cantonada de la font e del carreró d'En Jordi Albertí, ço es per les mans, manobres e la pedra e per tot l'altre pertret, dihuyt liures.

Item mes rebí l'any setanta nou per una altra scarada que fiu la cantonada de la cuyna qui es entre vos e En Thomàs Berthos, per la vostra part, per mans, manobre e pertret, huyt liures, dotze sous.

Item mes per altra scarada, ço es per fer los graons de la font e l'alballó e per scorrer l'aygua e metre lo griffó e fer lo rambador, entre mans, pedra e tot l'altre pertret, rebí dotze liures, setze sous.

Item mes per una altra scarada per empahimentar lo estudi del dit alberch e fer una finestra nova a adobar una vella axí per mans com per pedra et empayment e manobre, per tot rebí setze liures, setze sous.

Item mes, per exalbar dit estudi, axí per mans com per tot lo pertret, rebí cinch liures.

Item mes, per un pedrís davant lo stable, rebí de vos desset sous.

Unde renuntiando omni exceptione [...] facio vobis bonum finem, diffinitionem, absolutionem et hanc apocham de soluto cum pacto de ulterius non petendo.

Actum est hoc in civitate Maioricarum, die martis, tertia mensis octobris, anno a Nativitate Domini millesimo CCCC LXXX. Signum mei, Antonii Segrera predicti, qui haec laudo, concedo et firmo.

Testes huius rei sunt honorabilis Bernardus Saverdera, domicellus, et Antonius Thomàs, textor, habitator Maioricarum.

*ARM, P, Francesc Bayona, Contr. 1480, ff. 37-38.*

## 6

## CRISTÒFOR VILASCLAR CONSTRUCTOR DE UN PUENTE EN SÓLLER

1-6-1450.

Ego Christophorus Vilasclar, lapiscida, civis Maioricarum, gratis etc. facio, constituto et ordino procuratorem meum certum et specialem, vos, Narcisium Navarro, causidicum Maioricarum presentem, etc. videlicet ad petendum et recipiendum, a discretis juratis et proceribus ac singularibus personis parrochie Sullaris, totam illam pecunie quantitatem in qua mihi tenentur, ex resta illarum LX librarum, pretio quarum ego feci et construxi in termino dicte parrochie quandam pontem.

Testes: discreti Georgius Bagoni et Petrus Segura, notarius, cives Maioricarum.

*ARM. P, J. Falcó, L. manualis 1449-1450, f. 117 v.*

## 7

## TESTAMENTO DE MIQUEL BALLESTER, ALBAÑIL DE MALLORCA

5-V-1482.

Ego Michael Ballester, lapiscida Maioricarum, languens corpore, in meo tamen bono sensu existens, hoc presens meum facio testamentum, et in primis, commendans animam meam in manu domini nostri Iesu Christi, eligo sepulturam corpori meo fiendam in monasterio Sancti Francis, in tumulo quem habeo in claustro ipsius monasterii, quam sepulturam mando fieri de bonis meis, notitia et cognitioni infrascripte uxoris mee.

Item lego rectori meo, pro iure suo canonico, V s.

Item accipio de bonis meis quinquaginta libras, de quibus lego aniversariis Sedis Maioricarum quindecim libras, pro quibus presbiteri ipsius ecclesie teneantur perpetuo celebrare unum aniversarium pro quolibet anno die Apparitionis Sancti Michaelis [...]; residuum vero dictarum quinquaginta librarum distribuatur per uxorem meam in missis celebrandis et aliis operibus pietatis ad eius cognitionem pro salute anime mee.

Item lego hospitali generali viginti solidos.

Item lego amore Dei monasterio Beate Marie Angelorum decem duodenas lapidum videlicet *dotzenes del Cap Enderrocat* et quinque duodenas *de Refalbeig*, allatas in loco de la Portella, ubi lapides discaricari solent.

Item facio manumissorem meam dominam Margaritam, uxorem meam, quam rogo ut omnia mea recomissa habeat et predicta exequatur et compleat.

Item lego dicte uxori mee ad suas voluntates ducentas libras in quibus volo quod comprehendatur dos per eam michi constituta cum instrumento facto in posse Bernardi Contestini notarii Maioricarum sub die\* quam dotem habuisse et decepisse confiteor voluntati mee, ultra quas ducentas libras volo quod ipsa uxor mea habeat augmentum et medietatem pannorum camere, quas sibi lego, prout in dicto nuptiali instrumento continetur.

Item lego dicte uxori mee, pro vestitu luctus, quinque libras.

Item lego Jacmete, Caterine et Annete, filiabus meis et dicte uxoris mee, videlicet cuilibet earum ipsarum nuptiarum in facie ecclesie centum libras interim alimententur de bonis meis sine diminutione dicti legati. In quibus centum libris et alimentis unamquamque earum heredem instituo.

Item domine Michaelae, matri mee, centum solidos, in quibus eam ad cautelam heredem instituo.

Item lego Francine, nepti sive *neboda* mee, filie Bernardi Truyol de Falanig et domine Iohannete uxoris sue sororisque mee, tempore ipsius nuptiarum centum solidos.

Item lego Antonio Ballester, de Lucomaiori, avunculo meo, unam gramasiam et capucium.

Item lego Mateo Ballester, paratori; Sebastiano Ballester, lapicide, et Iacobo Ballester, lapicide, cuilibet eorum singulas gramasias et capucia panni lane, lugubres.

Item lego Bartolomeo Leó, lapicide, pro bono amore et pro bona servitute michi preatita, aliam gramasiam et capucium.

Item lego discreto Gabrieli Scarp, presbitero, confessori meo, viginti solidos.

Solutis et completis, instituto et facio heredem meum universalem Iohannem Ballester, filium meum et dicte uxoris, etatis undecim annorum vel circa, ad suas voluntates.



Item provideo de tutoribus et pro tempore curatoribus dicto heredi filio meo videlicet de venerabili Babbista Sala, cive Maioricarum, et Francisco Ballester, tintoreria, qui dictum filium meum e bonis meis regant. Rogans eos ut in his, cum sollicitudine et diligentia se habeant prout de ipsis confido.

Revocans [...] Haec est autem ultimam voluntatem.

Testes, vocati et rogati, sunt Iacobus Andree mercator, Antonius Riera apothecarius, Petrus Casasnovas parator, Franciscus Ferrer lapicida, Paritius Cerdà molinerius, Bartolomeus Serra parator et Nicholaus Huguet, parator Maioricarum.

*ARM. P, Joan Porquer, P-453, Testam. 1469-1523, ff. 215-215.*

---

\* En blanco.

## 8

## TESTAMENTO DEL ALBAÑIL GUILLEM MORAGUES

5-10-1495.

*In nomine Domini. Amen.* Ego Guillermus Moragues, lapiscida Maioricarum, sanus per gratiam Dei mente et corpore, volens de bonis meis disponere cum sim recessurus Siciliam versus tamen hoc facio testamentum.

In quo pono et eligo manumissores meos dominam Antoninam, uxorem meam, discretum\* Bauló, apothecarium, et Anthonium Gallard, paratorem Maioricarum, quos rogo etc.

Et in primis, commendans animam meam in manus Domini Nostri Iesuchristi, eligo sepulturam in capella Sedis Maioricarum qua transeunt euntes ad bibliotecam sive librariam dicte Sedis, in tumulo ubi sepulti fuerunt filii mei vel ubi eliget dicta mea coniunx, quam sepulturam volo fieri bene et decenter noticie et cognitioni dictorum meorum manumissorum etc. qua facta sepultura procedo ad ea quae sequuntur.

Et primo lego venerabili vicario perpetuali Sancte Eulalie iure parochiali V solidos.

Item lego et celebrari volo missas beati Amatoris, de la Sirventa et de mossen Nigrell.

Item lego operi sancte Eulalie XX solidos.

Item lego operi Sedis Maioricarum alios XX solidos.

Item lego hospitali generali presentis civitatis alios XX solidos.

Item lego bacino redemptionis christianorum alios XX solidos.

Item lego\* domicello, filie de Homar de Sancellis, loci de Beniali, in adiutorium sui maritandi, decem libras ei dandas in facie eccesie cum viro nupserit.



Imagen de S. Juan Bautista, expuesta en el exterior de la Lonja de Palma. Mitad



Imagen de S. Juan Bautista del antiguo retablo mayor de la catedral de Segovia (segunda mitad del siglo XV. Presunta obra de Guillem Sagrera o su discípulo Juan).

Item lego Anthonio Moragues Vallis de Mussa fratri meo pro una...

Item lego dicte domine Antonine uxori mee XXXX libras, in quibus volo comprehendi id quod recepi ut partem de dote sua et etiam volo in dicto legato comprehendi anginetas (?) quod sibi feci.

Item lego dicte uxori mee partem pannorum camere mee et omnes vestes suas atque omnia localia.

Item lego dicte uxori mee usufructum totius hereditatis mee de vita sua tantummodo vivente illa sine viro.

Solutis autem et completis omnibus predictis etc. in bonis meis omnibus facio et instituo heredem meum universalem Ioannem Ribes, guanterium, filium meum quem dubito nunc vivere. Et si dictus Ioannes, filius meus in heres non exit vel erit et oblerit quandocumque sine liberis legitimis et naturalibus, substituo illi et mihi heredes meam universalem facio et instituo animam meam, volens omnia bona mea tunc et eo casu vendi per dictos manumissores meos et venerabiles procuratores presbiteris confrarie sancti Bernardi et presentia illorum converti in emendis censualibus de quibus celebrari habeantur in dicta Sede Maioricarum aniversaria et suffragia, in remissionem peccatorum meorum dicte domine uxoris mee, parentum ac filiorum meorum etc.

Et haec ultima voluntas mea etc.

Testes huius testamenti vocati et rogati sunt honorabilis Babbista Rollan, apothecarius; discretus Petrus Soriano, notarius; Andreas Pujals, parator; Rafael Miró, causidicus; Petrus Rovira, custos carceris, et Rafaci Girad, parator ac Martinus Terers notarius subscriptus.

*ARM. P, Martí Terrers, Testam., 1495, T-854, f. 50-50.*

---

\* En blanco.

#### INVENTARIO PÓSTUMO DE CRISTÒFOR VILASCLAR, PICAPEDRERO

22-8-1475.

[...] E primerament atrobí en la dita heretat unas casses situades dins la ciutat de Mallorques en la parroquia de Sancta Eulalia, en lo carrer dit de Sancta Clara, tenguda sots alou propi. Affronte etc.

1. Item atrobí en lo *mengador* de las dites cases hun artibanch de una caxa ab son pany e clau, dins lo qual atrobí les coses següents: Primo, quatre tovalles de drap de stopa, ab listes blaves bones. Item dos lensols de lit de repòs de bri e stopa, nous, de tres tellas cascú.

- Item un altre lensol de quatre tellas, gran, squinsat, de bri e stopa.
5. Item dos axugamans de bri, bons.  
Item hun spalrador de serras.  
Item altre artibanch de una caixa, vey, ab son pany e clau, dins lo qual no trobí alguna cosa, car servia per tenir pa.  
Item hun banch de quatre petges, grandet.  
Item una taula redona, de noguer, vey.
10. Item hun cofre pintat, obre de Valencia, vey ab pany, dins lo qual atrobí alguns trosos de cayamassos de nenguna valua.  
Item, en torn la paret, una stora de spart, streta, vey.  
Item un ventay de palma.  
Item una caduffa de terra morisque.  
Item hun retaula de la Passió vey e xich.
15. Item un mirall.  
Item un spalrador de vergues.  
Item un altre spalrador de serres.  
Item, al mig del dit mangador, una lantia ab son forniment.  
Item, dins lo armari del dit mangador, atrobí una gerreta sens col, de terra, mitge de segi.
20. Item duas empoles, una grandeta, altra xique, dos brosales, hun xich, altre grandet ab mig col e hun got, tot de vidre.  
Item duas graxoneres; una, gran; altre, xique, de terra.  
Item duas astormies de palma, veyas, squinsades.  
Item en la una *cambrà* del dit mangador atrobí:  
Primo hun lit encaxat, grandet, bocellat, vey.  
Item hun matalaff de paya.
25. Item una cadira vey.  
Item una banquetta de duas caxes buydes.  
Item en la *dispensa* atrobí hun torn de fillar ab son fus.  
Item hun pagès de fust.  
Item una alfabia xique per aygo.
30. Item una taula rodona molt dolenta per a pestar.  
Item dos lumaners de ferro.  
Item dos canters per tenir olives buyts.  
Item dos barrills per serdina buyts.  
Item hun herall, amb mig col, de mig corter.
35. Item un cedàs de ceda.  
Item una post de pastar.  
Item hun sach de I quarter de canem.  
Item hun almut de fust.  
Item en la altre *cambrà de la scala* atrobí:  
Primo hun lit encaxat groch, mes de lit de repos, bo.
40. Item un matalaff de paya.  
Item dos coxinets de fluxell.

- Item una flassada vey.  
 Item duas cubertas de coxi bonas.  
 Item una banqueta devant lo lit, buyda.
45. Item un cofre pintat vey, obra de Valencia, buyt.  
 Item hun caxó de scrits, vey e pudrit, ab alguns papers de nenguna valua.  
 Item hun caxó, xich, groch, buyt.  
 Item hun stoix de canem, dolent, buyt, ficat a la paret.  
 Item duas maratxetes de vidre, buydes.
50. Item en dita cambre una capa de drap negre, vey, molt oldane del dit deffunt.  
 Item un berret negre, molt vey.  
 Item hun gonell negre molt vey, esquinsat del dit deffunt.  
 Item hun mongil de drap negre, ussat de mi, dita Joaneta, muller del dit deffunt.  
 Item una gonella de drap vert olivet ussada de la dita dona.
55. Item un mantell de verd scur curt.  
 Item hun mantó de dona de drap negre, tot de la dita dona.  
 Item tres camissas de la dita dona, veyas.  
 Item alt en la *cuyna* hun trespontí de lana vey.  
 Item una alfabia per aygo xiqua.
60. Item una pella d'aram ab sa giradora.  
 Item uns ferros petits de cuynar.  
 Item una caldera gran de aram foradada.  
 Item hun calderó xich de pedrera.  
 Item un cosi de terra molt vey.
65. Item tres talladors de fust.  
 Item tres ollas de terra, duas grans e una xique.  
 Item dos plats de terra.  
 Item dos plats de stany, un gran e hun petit.  
 Item sis scudelles de terra.
70. Item un morter de pedre ab se ma.  
 Item tres culleres de fust.  
 Item hun torn de olla.  
 Item en *l'altre casse*, un ordidor.  
 Item hun ceder.
75. Item hun torn de canonar, tot vey.  
 Item atrobi en la dita heretat *hun camp* situat en lo terme de la ciutat, prop lo salt de l'aygo, sots alou, lo qua afronte de una part ab hun camp de N\* Mir perayre e d'altre ab hun de N\* March e d'altre part ab hun camp de N Prats, fuster; d'altre part ab lo camí public del dit de Incha.  
 Item atrobi en la dita heretat *una pedrera* situada al Cap Bianch ab una casa, appellada casa fort.

Item trobi en la dita heretat tres scodes.

Item un teyant.

Item un altre teyant lo qual te en penyora En... per dos crohats.

Item atrobí en dita heretat *una altre pedrera* ab una casa dita de la barracha, situada en la marina de Ffelenig.

80. Item dins dit casa hun may gros de ferro.

Item un perpall dit endoy.

Item atrobí en dita heretat *una casa* situada en Refeubeuyt [...].

Testes inde sunt: Ioannes Armengol, Michael Casador, paratores, ac Gaspar Verdera, portator litterarum, cives Maioricarum.

*ARM. P, Miquel i Gabriel Abeyar, Testam. 1454-1508, f. 301-303.*

---

\*En blanco.

#### INVENTARIO PÓSTUMO DEL LAPISCIDA SIMÓ XAVERI

15-2-1479.

Noverint universi quod ego Elionor, uxor Simonis Xaveri, lapicide Maioricarum quondam, usufructuaria de vita mea omnium honorum dicti viri mei, ut constat in ultimo testamento dicti viri mei facto sub die sabbati XVIII mensis aprilis anno a nativitate Domini millesimo quadringentesimo septuagesimo octavo, volens hereditatem dicti viri mei seu bona eiusdem adhuc non inconsulte sed cum beneficio inventarii, ad omnem doli maculam evitandam et ut de privilegiis et prerogativis a jure indultis me iuvare et tueri valeam, et ne per aliquam personam dici seu allegari possit alia bona esse in dicta hereditate ultra infrascripta, ideo, gratis, precedente signaculo sanctae crucis, iuxta iuris dispositionem et hinc patrie morem, mediante Francisco de Milià, notario, presente, ac presentibus etiam pro testibus Jacobo Campa, fusterio, Michaele Ballester et Ioanne Sagrera, lapicidis, infrascriptis, presens inventarium facere procuravi ut sequitur:

Primo atrobam unes cases on lo dit deffunt habitave situades en la parroquia de Sent Miquell tengut en alou de mossen Jordi Andreu, prevere, e a cens de quatre l., III s., ço es tres liures en la festa de Sent Miquell al monastir de Sent Domingo e I l., IIII s. en la festa de Nadal al discret mossen Arnau des Panya las quals cases la dita dona aportà al dit deffunt en dot.

*En lo menjador*

1. Primo un artibanch larch buyt.  
Item una taula mitgensera de menjar ab dos petges.  
Item una cadira de barber.  
Item tres banchs larchs de fust.
5. Item dos cobribanchs, un de brots e altra barrats.  
Item un manto negre, vell, del dit deffunt.  
Item un altre manto negre larch e nou.  
Item una capa burella, vella, oldana.  
Item dos gipons, un de drap negre vell e altre de fustani nou.
10. Item un sayo de bristó vell.  
Item una pellisa vella.  
Item dos barrets negres, un nou, altre vell.  
Item dues bragues marineres de blanquet.  
Item dos parells de calces, ço es unes verdes, noves, e altres negres, squinsades, velles.
15. Item dos parells de calces de lli.  
Item una llansa vigatana.

*En la cambra*

- Primo una vanava oldana de obra stacade.  
Item quatre llençols de llit de repòs de bri y stopa de tres teles cascan.  
Item dos llençols de llit de repos de tres teles oldans.
20. Item un llençol de quatre teles de llit gran de bri hi stopa.  
Item dos coxins de ploma e un de palla.  
Item dues tovalles blanques de dues canes cascuna.  
Item unes tovalles listades de cotó de dues canes de largaria.  
Item dues tovalles de pestar.
  25. Item quatre axugamans barrats.  
Item sis tovalles de bri hi stopa les quatre ab randa, les altres no.  
Item quatre tovallens e torcabocho.  
Item tres canamassos e unes brages marineres.  
Item una servidora de fust pintade.
  30. Item un covenet.  
Item un librell de pastar blanch.  
Item una cana de mitge llana per cobrir la post.  
Item un pagès de tenir un lumaner.  
Item un siti de vendre oli ab set mesures e ambut de quart.
  35. Item un retaule vell de Nostre Dona.  
Item una sanalla vella.  
Item un altre retaulet petit.  
Item tres sturmies de palma.  
Item un siri de cera de una liure.



*En la cuyna.*

40. Primo dues olles de coura, una gran, altre xiqua.  
 Item una conqua de aram mitgensera.  
 Item dos calderons, un gran e un petit.  
 Item una pella de aram ab sa giradora.  
 Item un ffarany e un guanxo de ferro.
45. Item dos asts petits de ferro.  
 Item un lavador de olla de ferro.  
 Item tres lumaners de ferro.  
 Item uns ferros de cuynar.  
 Item una cassola de aram.
50. Item un cossi mitgenser.  
 Item tres mortes de pedra.  
 Item unes manxes e unes tessores.  
 Item un torn de filar lana ab pua.  
 Item un spiador.
55. Item un puat,  
 Item un tallador de fust e una panadera.  
 Item mitge falguera.  
 Item una gaveta de fusta de cuyna redona.  
 Item una flaçade oldana.

*En la entrade*

60. Primo una scala de fust de nou graons.  
 Item una serra de serrar pedra.  
 Item un libant vell.  
 Item dos tellarons ab dues pales.  
 Item dues paletes e un martell.
65. Item una gaveta de picapedres.  
 Item un taule plom.  
 Item una scode.  
 Item dos scayres de ferro.  
 Item una barrine de ferro de berrinar pedra.
70. Item dos tescons de pedrera.  
 Item una sanalle ab tres dotzenes de moles.  
 Item un guarbell de terra,  
 Item un plom de paradar.  
 Item un compàs petit.
75. Item set enfformadós.  
 Item tres scarpres.  
 Item una gobia.  
 Item dues agulles sperdenyeres.  
 Item tres barriners de berrinar fusta.

80. Item dos martellets de fuster.  
 Item dos xorachs.  
 Item dos livells.  
 Item dotze motlos e dotze de retgles.  
 Item una sarrieta en que stà esta ferramenta.
85. Item dos banchs de caxa.  
 Item dos barrils, sfondrats, e altres frasquaries.

Hec autem bona et non alia in hereditate dicti Simonis Xaveri quondam, viri mei, protestans quod si in futuro invenio alia bona ultra predicta mox illa ponam et scribere faciam in presenti inventario seu alio conficiendo, omni dolo et fraude cessantibus. Actum est hoc, in civitate Maioricarum, die lune quinta decima mensis febroarii, anno a Nativitate Domini M<sup>o</sup>CCCCLXX nono. Signum mei Elionoris, uxoris dicti Simonis Xaveri quondam, predictae, quae hoc inventarium laudo, concedo et ffirmo.

Testes inde sunt: Jacobus Campa, ligni faber, et Miquael Ballester et Ioannes Sagra, lapicide.

*ARM. P, Johan Falcó, Contr. 1479, ff. 701-703.*

## 11

CONTRATO DE APRENDIZAJE DE UN TRAPANÉS CON  
 ANTONIO SAGRERA

3-6-1440.

Ego Jorbando Lopilato, loci de Trapana, insule Sicillie, gratis mitto et affirmo ad standum vobiscum Anthonio Segrera, lapiscida Maioricarum, causa addiscendi officium vestrum et alias serviendi vobis, hinc ad tres annos, infra quos habeatis me providere sanum et infirmum, in cibo et potu hinc ad festum Nativitatis Domini facere unam clamidem et infra unum annum unam tunicam et clamidem et calciatum pedum et camisias et femoralia.

Promitto per dictum tempus bene servire et a vestro dominio non exire nec recedere sine vestri licentia, quod si fecero, promitto tempus absencie emendare et solvere dampna et possitis me capere aut capere facere, Obligo personam nomine depositi etc.

Ad hoc, ego Anthonius Sagra, presens acceptansque etc. promitto vestra attendere et solvere, etc. Obligo bona, etc.

Testes: Bernardus Padriga et Thomàs Gual, mercatores, cives Maioricarum.

*ARM. P, Pere Martorell, Manual 1437-1440, f. 109 v.*

## 12

## CONTRATO DE APRENDIZAJE DE UN FRANCÉS CON MACIÀ SAGUALS

5-7-1447.

Ego Blasius Mauri, oriundus civitatis de Ffoix gratis mitto et affirmo me ipsum vobiscum Mathia Seguals, lapiscida Maioricarum, presente, hinc ad duos annos proximos, causa addiscendi officium vestrum et alias serviendi vobis in omnibus negotiis vestris licitis et honestis tam de die quam de nocte. Interim vero teneamini me providere sanum et infirmum in cibo et potu et pro vestitu et calciatu teneamini michi dare, anno quolibet, octo libras.

Promitto a vestro dominio non exire, quod si fecero possitis me capere seu capi facere et in vestro dominio redire etc. Obligo nomine de de presenti et bona etc. Ad haec, ego, Mathias Saguals presens etc., promitto omnia attendere etc., obligo bona etc.

Testes: Bartholomeus Pons, guixerius, et Elogius Ferragut, cives Maioricarum.

*ARM. P, Antoni Catany, Pere Martorell, M-171, f. 143 v.*

## 13

CONTRATO DE APRENDIZAJE DE UN SICILIANO CON  
GUILLEM SAGRERA

13-11-1479.

Ego Iohannes Oliver, siculus, gratis mitto et affirmo me ipsum vobiscum magistro Guillelmo Vilasclar, lapicida Maioricarum presenti, ad tempus trium annorum a die presenti in antea numerandorum, causa addiscendi artem sive officium vestrum serviendique vobis et domui vestre in omnibus causis et negotiis licitis et honestis, tam de die quam de nocte, promittens vobis quod ero obediens omnibus vestris preceptis et infra dictum tempus non fugiam furtumque non faciam neque a vobis recedam nec malum nec damnum vobis aut rebus vestris faciam easque et omnia penes vos existentes custodiam.

Et si contrarium egero, quod Deus avertat, promitto vobis omnia emendare meque, si fugam fecero, capere aut capi facere valeatis et in vestrum posse et servitium reducere meque tenere usque diem ipsum finitum fuerit vosque teneamini dicto tempore durante me providere in potu et vestitu iuxta vestrum et mei honorem, sanum et aegrum etc.

Obligo me personaliter et omnia bona mea etc. [...] et, quia minor sum XXV annis maior vero XVIII annis, iuro.

Ego quidem Guillermus Vilasclar, lapicida, his omnibus presens eaque laudans acceptans te, dictum Iohannem, in discipulum meum, gratis promitto tibi quod omnem prestabo diligentiam et iuxta posse instruam te in arte mea et infra dictum tempus tenebo te sanum et aegrum, calciatum et vestitum, iuxta tui et mei honorem ac provisum in potu et cibo omniaque pro parte mea adimplenda sint, adimplebo et servabo. Obligo omnia bona mea (...).

Testes: Petrus Casals et Bartolomeus Asquillaix, lapicide.

*ARM. P, Joan Porquer, P-374, f. 401.*

## 14

PAGO DE COMPENSACIÓN POR INCUMPLIMIENTO DE CONTRATO  
DE APRENDIZAJE

16-5-1480.

Ego Petrus Ciffre, lapicida Maioricarum, gratis confiteor et in veritate recognosco vobis honorabili Iohanni Genovard, cive Maioricarum presenti, quod a vobis, solvente pro Bartholomeo Asquillaix, civitatis Messane, regni Sicilie oriundo, discipulo meo, et de eius voluntate habui et recepi voluntati mee decem septem libras monete Maioricarum quas mihi dictus Bartolomeus dare tenebatur pro asmenda illius temporis quod mihi restabat ex illis quatuor annis, spacio quo mihi servire tenebatur, ut constat instrumento facto et firmato, in posse subsumpti notarii, sub die mercurii VIII mensisque octobris MCCCCLXXVII. Unde rerum [...] facio vobis dictum temporis bonum finem et apocham. Et per pactum dono et cedo vobis omnia iura pro dicta quantitate mihi qua dictum Bartholomeum pertinentia [...].

Ego quidem Bartholomeus Asquillaix, his presens, gratis ea laudo et accepto tanquam de meis consensu et voluntate facta et promitto non contravenire [...] Obligo omnia bona mea.

Testes: honorabilis Philippus des Portell, iurisconsultus, Anthonius Soldevila cives Maioricarum et Michael... qui nomine et vice infrascripti notarii huiusmodi instrumentum recepit.

*ARM. P, Joan Porquer, P-375, ff. 66-66 v.*

## CONTRATO DE APRENDIZAJE DE UN SARDO CON JUAN SAGRERA

11-3-1503.

Ego, Salvador Guiso, sardus, ville de Sent Pantaleone insule Sardinie, gratis mitto et affirmo me ipsum vobiscum magistro Iohanne Segrera, lapiscida Maioricarum presente, ad tempus trium annorum a die presenti in antea continue numerandorum, causa addiscendi officium vestrum serviendique vobis et domui vestre in omnibus causis et negotiis licitis tamen et honestis, tam de die quam de nocte, sub tali tamen pacto et conditione, quod dicto tempore durante teneamini docere et instruere me in dicto officio vestro ac me tenere sanum et aegrum ac provivum in potu et cibo ac pro vestibus et calceamentis mihi dare teneamini tres libras et decem solidos monete Maioricarum quolibet anno, tempore durante.

Ego etiam promitto vobis pro dicto tempore durante a domo et servitio vestris non recedam neque efugiam ac furtum neque damnum vobis ac rebus vestris et in vestro posse existentibus non faciam neque facienti consentiam.

Et si premissorum contrarium fecero, quod absit, possitis meis expensis me compelle ac compelli et reduci facere iuris remediis in servitium vestrum, in quo morari promitto donec dictum tempus adimpletum fuerit ac damna et expensas et de uno die quo infirmus fuero duces dies et de uno die quo absens per fugam fuero alium diem ex pacto vobis indilate satisfaciam et emendabo [...].

Ego quidem, magister Iohannes Segrera, lapiscida, his omnibus et singulis presens gratis acceptans et laudans et te Salvator Guiso, in discipulum meum recipiens, promitto iuxta vires meas te docere et instruere in dicto meo officio et cetera omnia et singula quae per me attendenda sunt et complenda iuxta preambula servabo et complebo. Obligo omnia bona mea [...].

Testes: Iohannes d'Espeyto, lapiscida, et Iohannes de Vila de Sglesies lapiscida Maioricarum, in quorum presentia omnes firmarunt.

*ARM. P, Joan Porquer, Contr. 1503, P-399, f. 28 v.*

## SOBRE UNA TALLA DE 1478

MARIA BARCELÓ I CRESPI

A les pàgines que segueixen presentam una breu aportació sobre el *tall* o *talla* de 1478, referent a la Ciutat de Mallorca, a través d'una *venida de penyores* amb l'única intenció de contribuir una mica a la clarificació de la complicada problemàtica de l'impost de la talla dins l'encara més complex marc de la fiscalitat a la Mallorca de la tardor de l'Edat Mitjana.<sup>1</sup>

Voler definir els impostos medievals, intentar analitzar el seu origen i seguir la seva evolució és una tasca sens dubte difícil i complicada. Per una part, els impostos indirectes, de caràcter ordinari, gravaven tota transacció o transmissió de béns de qualsevol gènere al mateix temps que pesaven sobre els més diversos articles de consum. Per altra part, els impostos directes, qualsevol sia la seva forma, requeien sobre les persones en tant que ho eren, per la sola raó que existien, fora de tota consideració de fortuna; podien abastar exclusivament els béns dels contribuents o, com era el cas més freqüent, aquests mateixos contribuents i el seu patrimoni al mateix temps. Així, a la taxació personal s'hi afegia una taxació real, teòricament proporcional al valor dels béns declarats. Dins aquest darrer apartat cal que hi situem les talles.

La talla era un impost directe, de caràcter més aviat "extrarodinari". No es tractava d'un impost permanent ja que s'acordava implantar-la cada vegada que s'havia d'afrontar una despesa extraordinària i important, és a dir, era percebuda per una necessitat precisa i actual tant si era d'interés purament local com per a atendre les necessitats del Regne.

La talla resultava particularment agravant sobretot per a les classes populars degut a la càrrega econòmica que suposava però encara més per la freqüència en què s'establia. Quines solien ésser les precises exigències d'un moment concret que obligaven a implantar l'impost de la talla? Per al cas mallorquí —sense que es pugui considerar una excep-

---

<sup>1</sup> Ací no tractarem més que superficialment el tema de l'impost de la talla ja que l'hem analitzat d'una manera certament detinguda en la nostra tesi doctoral, inèdita, titulada *La Ciutat de Mallorca en el trànsit a la Modernitat*.

ció destacada—, hi figuren la fortificació i tot allò derivat del problema que la defensa representava per a l'Illa; la guerra, en relació a la qual Higounet-Nadal dirà que “*Il fait apparaître immédiatement que dans la majorité des cas, la taille a été levée pour la guerre ou pour l'entretien des fortifications*”;<sup>2</sup> també davant la crisi econòmica que vivia Mallorca i com a manera de solució temporal eren molts els acords del Gran i General Consell que determinaven “*fer tall*”. Així, just en el transcurs de la segona meitat del segle XV i només d'aquelles que tenim constància, farem esment de:

1. El 12 de maig de 1454 s'acordà establir una talla de 2.000 lliures per a afrontar les necessitats més urgents.<sup>3</sup>
2. l'any següent se n'establí una altra davant la imperiosa necessitat de pagar els adobs de la síquia de l'aigua de la Ciutat però també per a poder satisfer algunes quantitats degudes per ajudes de blat a diverses persones.<sup>4</sup>
3. la freqüència, obligada per la necessitat, en què anaven succeint-se les talles com a impostos “extraordinaris”, constituïa una veritable angoixa per als contribuents, especialment les classes més deprimides econòmicament. Es donà el cas de què s'aprovà una nova talla quan encara estava en procés el cobrament de l'anterior. Així el dia 11 d'abril de 1464 s'insistia en la recaudació d'uns diners amb l'objectiu d'efectuar obres a la murada “*per via de tall fahedor axí emperò que aquest tall se ordonàs ara emperò que no fos levat ne executat fins l'any següent atès que encara corre l'altre tall ja fet*”.<sup>5</sup>
4. al cap de tres anys, el 8 de gener de 1467, es tornava decidir imposar un tall d'abast per valor de 3.500 lliures.<sup>6</sup>
5. arribant el 9 de gener de 1478 es decidia posar en circulació un “*tall de dos milia e sinc-centes liures vel circa*”, del qual seria cullidor En Joan Roig, quedant indicat que “*lo tall és fet per adobs de murs e cèquies*”.<sup>7</sup>
6. intentant acabar, cosa que no s'aconseguia, amb els deutes derivats dels problemes de proveir a l'Illa de blat, l'administració optava per imposar una altra talla el 8 de gener de 1480.<sup>8</sup>

<sup>2</sup> HIGOUNET-NADAL, Arlette: *Les comptes de la taille et les sources de l'Histoire démographique de Périgueux au XIVe siècle*. París, Editions Jean Touzot, 1965, Pg. 19.

<sup>3</sup> A.R.M., A.H. 679, f. 9.

<sup>4</sup> A.R.M., A.G.C. 6, f. 82.

<sup>5</sup> A.R.M., A.G.C. 9, f. 31.

<sup>6</sup> A.R.M., A.G.C. 10, f. 11.

<sup>7</sup> A.R.M., A.H. 2100, f. 1.

<sup>8</sup> A.R.M., A.G.C. 11, f. 99-99 v.

7. en sessió del Gran i General Consell celebrada el 14 de gener de 1483 es prenia la decisió d'implantar una nova talla "*per adobs de murs, de la cèquia, del moll e altres necessitats*".<sup>9</sup>
8. el 3 de maig de 1496 es deliberava sobre la manera d'aconseguir 4.000 florins que en aquells moments eren necessaris per a pagar un *maridatge* (la filla del rei, Joana, es casava amb el fill de l'emperador d'Alemanya) a més de certes quantitats de diners que es devien en concepte d'ajudes de blat. I per aquest motiu s'implantava de bell nou una talla.<sup>10</sup>
9. el 6 de setembre de 1497 es prenia la següent decisió: "*Que.s faça tall de totes aquelles necessitats que mester sien...*".<sup>11</sup>
10. i encara un any després s'insistia en què: "*Havem pensat que si a vosaltres aitaria deguésem fer un tall...*".<sup>12</sup>

Cronològicament els registres de talles conservats a l'Arxiu del Regne de Mallorca —entorn del milenar— van des del segle XV fins al segle XIX, distingint-se per una part les talles ordinàries de les talles extraordinàries i per altra part aquelles que afecten a la Ciutat de les que pertanyen a la Part Forana. Ara bé, per al segle XV, marc cronològic on situam aquest article, només disposam dels registres corresponents als anys 1478 i 1483.<sup>13</sup> Vet ací, doncs, un dels motius d'interès que suposa l'anàlisi de la talla de 1478 derivat especialment d'ésser considerada com a la més antiga de les que han arribat als nostres dies.

La relació nominal dels contribuents a la talla acordada el 9 de gener de 1478, distribuïts per illetes i parròquies, integra el registre A.H. 5117 de l'Arxiu del Regne de Mallorca. Però cal indicar que a l'estudi, basat sobre talles, que fou objecte de la nostra tesi doctoral utilitzarem el registre A.H. 2100 el qual és una còpia exacta de l'anterior. No emprarem l'original perquè a l'hora d'emprendre aquell treball (1978) encara romania desconegut fins a la classificació i catalogació dels registres de talles efectuada com a tesi de llicenciatura per Francesc Riera Vayreda i Joan Josep Riera Ferrer. De totes maneres hem pogut constatar que el contingut dels dos registres és exactament igual.

Però no fixarem la nostra atenció sobre els distints aspectes que pot contemplar la talla de 1478 com a font d'anàlisi històrica (sistema

<sup>9</sup> A.R.M., A.H. 3016.

<sup>10</sup> A.R.M., A.G.C. 16, f. 4.

<sup>11</sup> A.R.M., A.G.C. 16, f. 37.

<sup>12</sup> A.R.M., A.G.C. 16, f. 56.

<sup>13</sup> Dades facilitades per Francesc Riera Vayreda i Joan Josep Riera Ferrer, als qui agraïm la informació.



de taxació, càlcul i aplicació, demografia, onomàstica, etc.) sinó que tractarem de la subhasta de béns que va succeir a l'esmentada talla a través d'un anex localitzat precisament en el registre A.H. 5117. Es tracta d'uns fulls sense foliar (sumen 11 folis) col·locats a la part posterior del registre formant un petit quadern, a manera d'apèndix que porta la següent titolació:

*Jesús*

*Quern de les vendes de las penyoras  
del tall d'en Johan Roig. Es lo tall  
de 2.500 lliures.*

Efectivament, després de transcorregut un cert temps, solia efectuar-se mitjançant subhasta pública la venda d'alguns objectes pertanyents a aquells contribuents que no havien pagat adequadament la quantitat que se'ls havia assignat a la talla.<sup>14</sup> La subhasta en qüestió tenia caràcter públic i es desenrotllava a la plaça de Cort, a càrrec de Llätzer Pallisser, corredor de les Corts, com a oficial encarregat d'executar l'embargament de béns a instància d'en Joan Roig que havia estat el cullidor de la talla.<sup>15</sup>

El procés de subhasta es duu a terme en quatre fases que van des del març fins a l'octubre de 1478,<sup>16</sup> i els ingressos recaudats al llarg de les quatre sessions provenien dels objectes encantats els quals tot i éssent de característiques ben diverses podríem agrupar-lo en:

- a) metàl·lics (coure, aram, lleutó...)
  - instruments
  - eines
  - recipients

<sup>14</sup> Aquesta talla es pagà en dos terminis. Així apareix en la documentació "paga per la mita", "més a compliment". A més, encara en molts casos s'efectuà una revisió posterior amb l'objectiu de comprovar si la quantitat assignada s'ajustava vertaderament i proporcional al patrimoni del contribuent.

<sup>15</sup> El corredor de les Corts, segons el Diccionari Català-Valencià-Balear d'ALCOVER-MOLL Tom 3 pg. 576-577, també era anomenat corredor del Consell i solia ésser la persona encarregada d'anar per la ciutat o vila i fer els pregons, portar avisos a domicili, etc. Una altra accepció seria la persona que té per ofici intervenir en compres i vendes i altres contractes, anunciant-los, posant en relació les parts contractants, oferint mercaderies o preus, etc.

<sup>16</sup> La primera data correspon al dia 3 de març de 1478 la qual cosa ens fa pensar que deu tractar-se d'un error ja que tot just acabava de decidir-se l'aplicació de la talla i per tant no havia transcorregut el temps suficient com per a que s'arribàs a una subhasta de béns dels contribuents que no havien pagat. Pensam que tal volta es refereixi a l'any 1479.

- b) argenteria (or, plata)
- c) teixits
- d) mobles
- e) diversos

No es tracta, en general, de peces de gran valor, exceptuant en certa manera els objectes d'or o de plata. Ara bé, sobre el preu s'han d'apreciar sempre alguns elements que el condicionen com l'estat, la condició, característiques, qualitat, etc. La major quantitat que es paga és de 2 lliures, 4 sous i 2 diners en concepte de dues culleres d'argent i la mínima quantitat pagada és de 6 diners per una escàrpara.

Quant a les *missions* o despeses que es desprenien en el procés de subhasta, venien motivades preferentment pel sou que havia de pagar-se a les persones que havien prestat uns serveis en l'organització i execució de la dita subhasta, com és el corredor de les Corts, notari, escrivà, etc.

Aquest *Quern de les vendes de las penyoras* trobat quasi casualment —en altres llibres de talles no n'hi ha malgrat probablement devien existir-ne— no especifica ni la illeta ni la parròquia a la que pertanyen les persones alludides així com tampoc la quantitat que se'ls va assignar en el pagament de la talla. Es a dir, en base només a aquest anex documental no resultaria gaire fàcil poder localitzar topogràficament dins l'espai urbà als interessats.

A més, entre altres aspectes que poden plantejar-se encara que la resposta no hi queda palesa, és el motiu pel qual es procedeix a aquesta venda de penyores ja que no es tracta, en general, dels contribuents més deprimits econòmicament als qui afecta. Se'ls va passar el temps reglamentari per a efectuar el pagament? No disposaven dels cabals que, en proporció al seu patrimoni, els va correspondre pagar? L'interrogant queda a l'aire perquè observant la quantitat assignada a cada un dels afectats, precisament denota que no es tractava de persones miserables. Així, per exemple, entre les persones a les que se'ls subhastà objectes de la seva propietat figuren el mercader Joan Amigó al qual s'havia assignat 1 lliura, el sastre Rafel Tudela amb 10 s. i el mercader Joan Jofre amb 1 lliura i 10 sous.

Quant a la procedència dels compradors dels objectes subhastats podem dir que s'hi veu representada una àmplia gamma de l'estructura socio-professional de la Ciutat però destacant més aviat, la menestralia. Per a il·lustrar el que acabam d'exposar i prenint només les persones que apareixen citades junt amb la seva professió o estament social s'observa que apareixen: 3 argenters, 3 barbers, 1 buixoler, 2 calderers, 2 carnisers, 3 corredors, 1 ferrer, 1 forner, 1 fuster, 2 notaris, 1 paraire, 1 prevere, 1 sabater, 2 saboners, 1 saig, 1 sastre, 2 teixidors, 1 membre de l'estament ciutadà i 3 jueus.

<i>Data</i>	<i>N.º Partides</i>	<i>Ingressos</i>	<i>Despeses</i>	<i>Summa neta recaudada</i>
3 - III - 1478	27	8 ll. 4 s. 4 d.	19 s. 4 d.	7 ll. 5 s. 1 d.
24 - VII - 1478	26	7 ll. 8 s. 1 d.	1 ll. 4 s. 5 d.	6 ll. 3 s. 8 d.
25 - IX - 1478	21	3 ll. 9 s. 8 d.	15 s. 6 d.	2 ll. 14 s. 2 d.
23 - X - 1378	24	5 ll. 10 s. 2 d.	17 s. 10 d.	4 ll. 12 s. 4 d.
Total	98	24 ll. 12 s. 3 d.	3 ll. 17 s. 1 d.	20 ll. 15 s. 3 d.

*Objectes venuts:*

## 3 - III - 1478.

- 1 aixelló de coure
- 1 bací de lleutó
- 2 bacinets de lleutó
- 1 bacineta
- 1 barrina
- 1 brotxa
- 1 cadaf d'estany
- 1 cadira de barber
- 1 canelobre de dues canelles
- 2 canelobres petits
- 1 canyec
- 2 cardes
- 2 culleres d'argent, marca de Barcelona
- 1 cullera d'argent, marca de Mallorca
- 1 morter de coure
- 16 peces d'arnes
- 1 tisores de sastre
- 5 tovalloles
- 1 tovallola blanca i 1 blava
- 1 rentador de cap

## 24 - VII - 1478

- 3 cadafs d'aram
- 3 canelobres

1 canelobre de lleutó  
 1 canelobre amb branca trencada  
 2 culleres  
 3 culleres d'argent  
 1 cullera sense marca  
 2 restrells  
 1 tovalla  
 8 tovalloles  
 1 troç de tovallola  
 1 tovalló llistat vell

## 25 - IX - 1478

1 atxa  
 1 cadaf d'aram  
 1 caldera  
 1 canelobre  
 1 canelobre de lleutó  
 1 cobribanc  
 1 escàrpera  
 1 escut negre  
 1 llumenera  
 1 plat d'estany  
 11 tovalloles

## 23 - X - 1478

1 bací de lleutó  
 1 bacina  
 1 ballesta  
 1 cadaf d'aram  
 2 canelobres  
 1 canelobre de lleutó  
 1 conquesta  
 1 olla de coure  
 1 paella  
 1 tela de towallons  
 1 tellant  
 1 tovalla  
 9 tovalloles  
 1 tovalló  
 1 vergueta d'or

## APÈNDIX DOCUMENTAL

### JESÚS

Quern de las vendes de las penyoras del tall d'en Johan Roig.  
Es lo tall de 2.500 lliures.

Die veneris XXIII mensis julii anno a Nativitate Domini D<sup>o</sup>CCCC<sup>o</sup>  
LXXVIII.

Los dits die e any en la plaça de la Cort mitgensant en Làtzer Pallisser, corredor de las corts, de manement de l'honorable exequidor e a instància d'en Johan Roig, cullidor del tall de 2.500 lliures, vel circa, foren venudas les penyoras següents:

Primo un canelobre de leutó d'en Gabriel Ripol, sastre. Fonch venut an en Luís Lorens, sastre. 5 s.

Item un cadaff de eram d'en Martí Casteyó. Fonch venut an en Johan Monistrol, caldarer. 4 s. 6 d.

Item un canolobre d'en Jaume Cabater. Fonch venut an en Jaume Cabater. 2 s.

Item un altre canolobre ab branca trancada de n'Anthoni Orpí. Fonch venut an en Pere Pallisser. 1 s.

Item un altre canalobra de la muller qui era d'en Jaume Cifre. Fonch venut a mestre Luís Sastre.

Item un altre canalobre d'en Pere de Verí. Fonch venut an en Luís Lorens, sastre. 1 s. 6 d.

Item un cadaff de eram de la dona Molleta. Ffonch venut an en Johan Manistrol. 3 s. 2 d.

Item un altre cadaff de eram de la dona Labrés. Fonch venut a n'Esteva Ginard. 7 s.

Item una tovallola de la dona Mira. Ffonch venuda a mossèn Garí, prevera. 3 s.

Item un altre tovallola d'en Ffranci Moraguas, perayre. Ffonch venuda an en Bernat Riera. 2 s. 4 d.

Item unas tovalles d'en Pasqual Gilabert. Ffonch venudas an en Pau Roger, corredor. 6 s. 10 d.

Item un tros de tovalla de la dona Binimelis. Fforen venudas a mossen Garí, prevere. 2 s. 4 d.

Item una tovalla d'en Miquell Morro. Ffonch venuda an en Ffranci Mayques. 3 s.

Item un altre tovallola de la dona Turqueta. Ffonch venuda an en Gabriel Avellà. 3 s. 10 d.

Item un altre tovallola d'en Pera Salvador. Ffonch venuda an en Johan Monistrol. 3 s.

Item un altre tovallola de la dona Sobirats. Ffonch venuda an en Mathia Onorat, barber. 2 s. 8 d.

Item un altre tovallola d'en Miquel Casellas. Ffonch venuda an en Jaume Bertran, buxoler. 2 s. 8 d.

Item una tovallola d'en Pera Vidal, brasser. Ffonch venuda an en Jaume Johan, texidor. 1 s. 4 d.

Item una tovallola de n'Anthoni Moragues. Ffonch venuda an en Jaume Johan. 1 s. 4 d.

Item una cullera d'en Labià Torrent. Ffonch venuda a n'Enthoni Johan, fuster. 3 s. 6 d.

Item una cullera de la dona Mergoy. Ffonch venuda an en Jaume Johan. 2 s. 2 d.

Item dos restrells d'en Lorens Tries. Fforen venuts an en Pera Armengol. 1 s. 8 d.

Item un tovalló listat vell d'en Julià Abellar. Ffonch venut an en Jaume Johan. 10 d.

Item duas culleras d'argent de la muller d'en Jordi Brondo. Fforen venudas a n'Enthoni Vilapriu, carnisser, a raó de 21 s. 4 d.; peza duas unces, mig millerès. Valen 2 ll. 4 s. 2 d.

Item una cullera d'argent de la muller d'en Jaume Stela, tirater. Ffonch venuda an en Johan Valleriola a raó de 20 s. la unça; peza 18 milleresos e mig. 18 s. 6 d.

Item una cullera sens marcha d'en Barthomeu Campos, notari. Compra-la en Víctor, argenter. Peza 18 milleresos a raó de 16 s. 3 d. 19 s. 3 d.

#### MESSIONS

Primo paga al corredor de las corts. 12 s. 10 d.

Més per imposició dels encants. 3 s. 4 d.

Més per lo scrivà. 7 s. 3 d.

Més hun sou de pesatge al scrivà. 1 s.

Die veneris XXV mensis septembris anno a Nativitate Domini M<sup>o</sup> CCCCLXXVIII.

Los dits die e any en la plaça de la Cort mitgensant en Làtzer Pallisser, corredor de las corts, de manament de l'honorable exequidor e a instància d'en Johan Roig cullidor del tall de 2.500 lliures, vel circha, fforen venudas les penyores següents:

Primo una caldera d'en Bonifaci de Pachs. Ffonch venuda an en Pau Desmàs. 11 s. 2 d.

Item hun cobribanch de la dona Garau. Ffonch venuda an en Pau Desmàs. 5 s. 2 d.

Item una tovallola de la dona d'en Jaume Sobirats. Ffonch venuda an en Johan Oliva. 2 s. 6 d.

Item una tovallola de la dona Caterina muller d'en Julià Huguet. Ffonch venuda an en Johan Oliva. 2 s. 10 d.

Item una tovallola d'en Johan Cortal, picapedrer. Ffonch venuda an en Johan Tortrella. 1 s. 10 d.

Item una tovallola d'en Gabriel Armengol. Ffonch venuda an en Johan Tortrella. 4 s. 2 d.

Item una tovallola de la dona Roge. Ffonch venuda e n'Oliva. 1 s. 10 d.

Item una tovallola d'en Johan Steva, asseunador. Ffonch venuda a mestre Arnau Alamay. 1 s. 10 d.

Item una tovallola de la dona Caneta. Ffonch venuda an en Pera Jordi. 2 s. 8 d.

Item una tovallola de la dona Ffrancina. Ffonch venuda an en Johan Tortrella. 3 s.

Item una tovallola d'en Blay Ordines. Ffonch venuda a mesttre Arnau Alamay. 1 s. 6 d.

Item una tovallola d'en Miquel Mestre. Ffonch venuda an en Johan Tortrella. 3 s. 8 d.

Item una tovallola d'en Ffont Torrent. Ffonch venuda an en Pera Riera. 1 s. 8 d.

Item un canalobre d'en Pau Garró. Ffonch venut mestre Fflaquer, saig. 2 s. 10 d.

Item un canalobre de leutó d'en Johan Joffre, mercader. Ffonch venut an en Johan Staràs. 3 s.

Item hun cadaff de eram d'en Martí Rubert. Ffonch venut an en Francesc Lampayes. 5 s. 4 d.

Item una lumanera d'en Pera Matheu. Ffonch venuda a n'Enthoni Mir. 6 s.

Item una axa d'en Johan Fàbregues. Compra-la en Gabriel Ffont. 2 s.

Item una scarptra d'en Moragues, ffuster. Compra-la en Pera Armengol. 6 d.

Item hun plat d'estay d'en Nicholau Thomàs. Compra'l en Tapiner, carnisser. 3 s. 2 d.

Item hun scut negre. Compra'l en Johan Roig.

#### LES MESSIONS

Més imposició. 1 s. 4 d.

Més corredor. 6 s. 8 d.

Més al scrivà. 7 s. 6 d.

Die veneris XXIII mensis octobris anno Domini M<sup>o</sup> CCCC<sup>o</sup> LXXVIII.

Los dits die e any mitgensant en Làtzer Pallisser, corredor de las corts, de manament de l'honorable exequidor e a instància d'en Johan Roig cullidor del tall de 2.500 lliures, vel circha, fforen venudas les peyoras següents:

Primo una ballesta de misser Guillerme Puigfila. Ffonch venuda an en Jaume Salom. 16 s. 2 d.

Item una bacina de n'Andreu Arnau. Ffonch venuda an en Gaspar Vilalonga. 6 s.

Item una conqueta d'en Gregori Abeyar, notari. Ffonch venuda. 5 s.

Item un bassí de leutó de la dona Ribes, son ffill Johan Mas, perayre. 8 s. 2 d.

Item una tella de tovallons de la muller d'en Jaume Johan. Ffonch venut an en Terradas, çaboner. 8 s. 6 d.

Item hun canalobre d'en Francí Vidal. Ffonch venut an en Pera Vila qui és corredor. 2 s. 10 d.

Item una tovallola d'en Gaspar Nadal. Ffonc venuda an en Johan Staràs. 1 s. 10 d.

Item un altre tovallola d'en Riera, conredor. Ffonch venuda al dit Staràs. 2 s. 10 d.

Item un altre tovallola de la dona Delmava. Ffonch venuda a n'Anthoni Oliver, texidor de llana. 3 s.

Item un altre tovallola d'Enthoni Corró. Ffonch venuda. 3 s.

Item un altre tovallola de la dona Puigcervera. Ffonch venuda al dit Staràs. 2 s. 6 d.

Item un altre tovallola de la dona Linars e son genre. Ffonch venuda al dit Staràs. 3 s.

Item un altre tovallola d'en Johan Ribes. Ffonch venuda al dit Staràs. 3 s.

Item un altre tovallola de n'Anthoni Coll. Ffonch venuda an en Nicholau Aymerich, notari. 2 s. 4 d.

Item hun tovalló d'en Bernat Cortal, picapedrer. Ffonch venut an en Jaume Aulet, barber. 3 s.

Item una tovalla d'en Bernat Marí, scuder. Ffonch venut an en Barthomeu Prats, notari. 3 s.

Item altre canalobre d'en Pera Carmoní. Ffonch venut a n'Anthoni Perera, ciutadà. 2 s.

Item una olla de coure de n'Amigó, mercader. Ffonch venuda an en Christòfol Pasqual. 8 s. 2 d.

Item hun canolobre de leutó d'en Nicholau Jonchar. Ffonch venut an en Barthomeu Prats, notari. 4 s. 6 d.



Item hun cadaff de eram d'en Gabriel Ripol. Ffonch venut an en Gabriel Garcia, fforner.

Item una paella d'en Johan Messanet. Ffonch venuda an en Pera de mossèn Demeto. 4 s. 8 d.

Item hun tellant d'en Martí Vivó. Ffonch venut an en Làtzer, corredor. Compra'l per lo dit Vivó. 2 s. 4 d.

Item una tovallola de la dona Graciosa an en Barthomeu Vicens. 1 s. 10 d.

Item una vergueta d'or d'en Masquida. Ffonch venuda al scrivà. 8 s.

#### MESSIONS

Primo al corredor. 8 s.

Més la imposició. 2 s. 2 d.

Més al notari. 7 s. 6 d.

Més al tenidor de la robe. 2 d.

Die mercurii III mensis marcii anno a Nativitate Domini M<sup>o</sup> CCCC<sup>o</sup> LXXVIII<sup>o</sup>.

Los dits die e any mitgensant en Làtzer Pallisser, corredor de las Corts, de manament de l'honorable exequdor e a instància d'en Johan Roig, cullidor del dit tall, foren venudes les penyores següents:

Primo un cadaff d'estany de na Ffrancina Fluviana. Fonc venut a Jesué, jueu. 2 s. 8 d.

Item hun canelobra de dues canellas d'en Ravell Sastre. Fonch venut an en Gabriel Garcia, 5 s. 2 d.

Item dos canelobras patits de n'Anthoni Font, barber. Fonc venut an en Serra, ferrer. 6 s.

Item huna bassineta d'en March Sequier. Fonch venuda an en Cànoves. 12 s. 2 d.

Item hun morter de coure d'en Matheu Veny. Fonc venut an en Miquel Vivó. 6 s. 8 d.

Item hun axelló de coure d'en Martí Rubert. Fonc venut an en Molins, caldarer. 6 s. 4 d.

Item hun march de coure d'en Pere de Verí. Fonc venut an en Portel, argenter. 4 s.

Item hun bassí de leutó d'en Pau Bennàsser. Fonc venut an en Johan Binimelis de Falanig. 12 s. 2 d.

Item hun bassinet de leutó d'en Pau Nadal e son fill. Fonc venut an en Pere Frígola. 3 s.

Item hun cànech d'en Barthomeu Bordils. Fonc venut an en Pere Armengol.

Item hun bassinet de leutó d'en Raffel Tudela, sastre. Fonc venut an en Gabriel Garcia, forner. 3 s. 4 d.

Item huna barrina de la muller d'en Guillem Bordils. Fonc venuda an en Pere Frígola. 3 s. 6 d.

Item hunas cardes de la dona Abellà. Foren venudes an en Jafue, jueu. 1 s. 8 d.

Item hunas altres cardes d'en Johan Axertell, perayre. Foren venudes al dit jueu.

Item hunas tisoras de sastre d'en Raffel Tudela, sastre. Foren venudes an en Johan Binimelis de Falanig. 1 s. 6 d.

Item setze peses de arnès de misser Guillem de Puigdorfila. Foren venudes an en Gaspar Vilalonga. 1 ll.

Item dues tovalloles, una blanca e l'altre blava. Foren venudes an en Perets, cabater. 4 s.

Item huna tovalola e hun rentador de cap. Fonc venut an en Terrades, saboner. 4 s.

Item huna tovolola d'en Pere Cabater, moliner. Fonc venuda an en Gabriel Garcia. 3 s.

Item huna altra tovalola de la dona Labrés. Fonc venuda an en Raffel Vila. 1 s. 4 d.

Item huna tovalola d'en Johan Ferna. Fonc venuda an en Mogons, argenter. 1 s. 5 d.

Item huna tovolola d'en Rafel Mir. Fonc venuda a n'Asteva, barber. 3 s.

Item huna brotxa de n'Anthoni Calaff. Fonc venuda an en Gabriel Garcia. 3 s.

Item huna cadira de barber de la heretat de la muller d'en Berenguer Terraça. Fonc venuda an en Bauló. 10 s. 4 d.

#### L'ARGENT

Item huna cullera d'ergent d'en Santacilia, marcha de Barchinona. Peza tres quarts mancho hun millarès, a rahó de vint hi hun sou la onza. Fonc venuda a n'Ernau Forteza. 15 s. 11 d.

Item huna altre cullera d'argent de mossèn Jacme Martí, secretari, marcha de Barchinona. Peza I onza mancho hun millares a rahó de vint hi hun sou la onza. Fonc venuda a dit Fortesa. 1 ll. 1 s. 5 d.

Item huna altre cullera d'en Gaspar Brondo, marcha de Mallorca. Peza sis millaresos hi mig a rahó de vint hi hun sou la onza. Fonc venuda an en Daniel Umbert. 6 s. 9 d.

## MESSIONS

Primo al corredor per XXVII penyoras a rahó de quatre diners per penyora, nou sous. 9 s.

Item a la imposició, dos sous, nou. 2 s. 9 d.

Item al notari, VII sous, VI. 7 s. 6 d.

## SOLEMNIDADES LITÚRGICAS DEL CONVENTO DE SANTO DOMINGO DE MALLORCA S. XV \*

JUAN ROSSELLÓ LLITERAS

No es nuestra intención presentar un elenco completo de las festividades litúrgicas que durante el ciclo anual se solemnizaban en la conventual iglesia de Santo Domingo; tampoco pretendemos establecer la importancia que daba el ritual dominicano a cada uno de los misterios y festividades que se conmemoran durante el curso del año. Aquí tan solo pretendemos vislumbrar la solemnidad de la fiesta a través de la participación de los fieles en la misma, y para colegir esta participación tomamos como punto de partida las ofertas recaudadas durante el ciclo completo de los años 1411-1418.

A través de las ofertas de los fieles se puede deducir la cantidad de gente que participa del culto; la iglesia de Santo Domingo de Mallorca era muy frecuentada de un modo especial durante adviento y cuaresma en que los fieles acudían a escuchar la predicación. Hay que destacar además las principales festividades del Señor, como navidad, circuncisión, epifanía, ascensión, Corpus Christi y los principales misterios de la Santísima Virgen María: la Purificación, en que se bendecían y repartían las candelas. Año 1413, *pro tribus pueris I s X d; XXVII lliures de cera blanca ad dandum personis, ut est fieri consuetum, dando pro libre IV solidos, solvendo de cera idem, CVIII solidos* (f. 100); *emimus XLVII libras cereorum cere albe ad dandum amicis Ordinis, ut est moris, dando pro libra IV solidos, CLXXXIX solidos* (f. 316). Igualmente se celebraba con extraordinaria solemnidad la fiesta de la Anunciación y de la Asunción.

Entre las fiestas de los santos hay que destacar en primer lugar la festividad de Santo Domingo, titular de la iglesia y fundador de la Orden; era también titular de una cofradía. Entre los aniversarios que

---

\* Mientras no se diga lo contrario los números que van entre paréntesis corresponden a *Liber primus scriptus ante et retro, continens annos 1413 et 1414 in quibus praedicator S. Vincentius Ferrer per 6 menses in hoc Majoricarum regno gloriose concionatus est*, cuya signatura es ADM. MSL/175.

También se cita *Llibre de inventaris, obres pies i sufragis perpetuos i altres memories antigues*, cuya signatura es ADM. MSL/176, P. FEBRER: *Excelencias y grandezas del real convento de Sto. Domingo de Mallorca*. ADM. MSL/177, 178, 179.

en 1564 se deben celebrar anualmente figura uno en el mes de agosto pro confratribus Sti. Dominici (MSL/176 i 118).

La fiesta de Santo Tomás de Aquino era sufragada por el gremio de notarios que celebraba un aniversario por los cofrades difuntos el día inmediato a su fiesta y otro aniversario *lo sen demá del Corpus* (f. 110 v. y 117 v.). Los inquisidores honraban los santos Pedro de Verona y Pedro de Arbues (MSL/179 f. 164). Los zapateros tenían su propia cofradía cuyo titular era San Pedro Mártir: *habuimus quos dederunt nobis los sobreposats dels sabaters pro duobus funeribus, scilicet den Pujol e den Rossell, XII s* (f. 91), *habuimus quos dederunt ob reverentiam beati Petri Martiris confratria Cerdonum, LXXX solidos* (f. 108), *dederunt nobis pro quodam funere rectores confratrie Sti. Petri Martiris, IV solidos* (f. 74), *per manus dels sobreposats dels sabaters sicut tenentur quolibet anno facere in festo B. Petri Martiris LXXX solidos* (f. 77); celebraban también un aniversario por los cofrades difuntos el día inmediato a la fiesta: *aniversari lo sen demá de St. Pere Martir*, y el día inmediato a la fiesta de San Martín (f. 110, 112, 117, 120, 95, 104).

Con ocasión de la fiesta de Todos los Santos se repartía pan a los pobres sobre las sepulturas de las iglesias; tal costumbre ya se hallaba muy arraigada en el siglo XV.—Año 1411: *pro pane scilicet pro quadraginta paria panum III covanelli in die defunctorum VII s. De pane vendito in die mortuorum XXXVIII solidos X denarios* (MSL/175 f. 37 y 38).<sup>1</sup>

El oficio de tinieblas o *Fas* también revestía especial importancia. Año 1413: *emimus a domino Oliverii ypothecario conventus, XV cereos per lo fas e pesaren VIII lliures per preu de II sous VI dines per lliura, X sous* (MSL/175 f. 116) *XV ciris per lo fas XXIV sous* (f. 47).

Guarda *el órgano* estrecha relación con las solemnidades litúrgicas. La Orden Dominicana en Mallorca tiene tradición musical y para ella se debe reservar un capítulo especial en la historia de la organería. Las iglesias dominicanas de Manacor, Inca, y Pollensa y sobre todo el monumental órgano de Jordi Bosch que procedente del convento de Palma se conserva en la parroquial de Santanyí, acreditan cuanto acabamos de afirmar; pero no solamente en los tiempos relativamente modernos, sino en la edad media la iglesia de Santo Domingo aumentaba el esplendor de su culto con el cántico y con la música.

Del P. Jaime Pascual que moraba en el convento de Mallorca alrededor de 1347 nos dicen los cronistas que era matemático y músico (MSL/179 f. 301).

<sup>1</sup> Sobre estos extremos y parejos informa GABRIEL LLOMPART, *Pan sobre la tumba* "Revista de Dialectología y Tradiciones Populares" 21 (1965) 96-102.

En 1413 ya existía un órgano. Así el 25 de junio de 1413 el organista fra. Bernardo Cetina recibía cierta cantidad por su trabajo de tocar el órgano con ocasión de los esponsales de Raymundo Bartomeu, un gran bienhechor de la comunidad. *Item solvimus fratri Bernardo Cetina ratione pulsationis organorum quos conventus recepit in sponsali domini Raymundi Bartholomei quod debitum mandavit solvere dictus dominus Raymundus Bartholomei prout largius continetur in instrumento scilicet dicto pulsatori: XXX sous II dines* (MSL/175 f. 132). Durante la estancia de San Vicente Ferrer se alquilaron unos órganos que nada tienen que ver con la mejora que simultáneamente se hacía en el órgano de la iglesia. En el libro de gastos aparecen muchas partidas *pro magistro et socio* (Cfr. fol. 163 y ss). En 1415 se amplía el órgano. *Item emimus organum majorem pretio CCorum X florenorum valentium II<sup>o</sup> MDCL solidos = 2650 s. Item solvimus per muntar los organs a la trona e fer lo bastiment sobre qual stan, omnibus computatis, CXX sous.*

*Item solvimus per les portes entre ferramenta, fusta e mestre: CLXXV sous V d.*

*Item emimus tres flautas novas dando pro flauta XV sous, XLV s.* (MSL/175 f. 267).

El convento se empeñó y contrajo deudas para la construcción de los órganos a que nos acabamos de referir; en 1415 todavía no había satisfecho del todo. En noviembre hallamos: *item debet conventui ratione organorum majorum MMDCCCLX sous* (MSL/175 f. 268).

En 1414 era organista otro religioso, esto es, fra. Pedro Borau (id. f. 203) y continuaba en el mismo cargo en 1416: *item dedi fratri Petro Borau quos restabant ad solvendum ratione organorum VII sous* (id. f. 299). En 1417 todavía quedaba alguna deuda por pagar (vide fol. 126; también puede verse MSL/180 fol. 70 sobre construcción de otro órgano posterior y quién ayudó a sufragarlo). En 1436 de nuevo se amplió el órgano (MSL/180 f. 241).

*Liturgia funeraria.* Primeramente interesa para el estudio del culto, pero igualmente puede servir como base orientativa para comprobar la incidencia de la Orden de Predicadores en la sociedad mallorquina medieval. Aquí prescindimos del *ius funerandi*, que podría ser tema de un largo estudio.

En primer lugar se celebraba con especial devoción la Conmemoración de los Fieles Difuntos, íntimamente unida a la festividad de Todos los Santos, con cuya ocasión, —como hemos dicho—, se repartían panes sobre las sepulturas, según la disposición de los pios donantes. El día de Difuntos se repartían candelas: *emimus quinque cereos pro sepulturis in die mortuorum, XII sous VI dines. Unam libram candelarum nou unces, IV sous VIII d* (MSL/175 f. 10). Con ocasión de ciertos funerales se ofrecía comida especial en el refectorio, tal vez en

sustitución de distribuciones, como se haría entre el clero diocesano: año 1412, *pices pro comodo et piatancia, quia hodie fecimus piatantiam funeris reverendi patris fratris Petri de Fonte (...) prioris provincialis* (MSL/175 f. 85).

En el siglo XV ya se estilaba el traslado de cadáveres de una sepultura a otra: año 1413, *dedit nobis domina Agnes amore Dei pro translatione patris et matris suorum in ecclesiam, videlicet in sepulta sua noviter data coram hostio sacristie de conventu de voluntate totius capituli, XX solidos* (id. f. 92).

Una modalidad de funeral consistía en hacer representación del difunto; así es frecuente hallar asientos donde se especifica *cum representatione* o *sine representatione*: año 1414, *habuimus de quodam aniversario sine representatione domini Raymundi Bartholomei de ofertorio I sou VIII dines. Pro I aniversario sine representatione, XL sous* (id. f. 113). Año 1415: *habuimus pro quadam representatione quam fecit fieri pro patre suo quidam faber qui moratur in vico maris XV solidos. Habuimus pro quadam representatione facta pro anima filii Iacobi Cathalani, notharii, XXX sous* (id. f. 132). Año 1417. *Pro quadam representatione cuiusdam hominis qui obiit in Valentia, XX sous* (id. f. 160).

En el siglo XV ya se estilaban los velatorios y había la costumbre de que los religiosos y clérigos llevasen los cadáveres a la iglesia. Año 1415: *habuimus pro portu et vigilia uxoris Anthonii Cirera pro fratre Corroni, VII sous VI dines* (id. f. 140). *Habuimus den Sunyer quos debebantur fr. Nicolao Torrella qui debebantur ad funus filii sui, V sous* (id. f. 29).

Antes hemos recordado la costumbre de repartir panes sobre las sepulturas, que no se limitaba únicamente al día de Difuntos, sino que muchos disponían se repartiese cierta cantidad de pan el día de su aniversario; en 1416 se compró un cesto que serviría para la distribución del pan: *un paner de verga pro aniversariis, IV sous* (id. f. 286).

Si se trataba de aniversarios que podríamos llamar de compromiso, *de quedar bé*, se pedían antorchas prestadas al candelero el cual, tratándose de un buen parroquiano, era condescendiente: *emimus I libram de candelas pro capite anni matris gubernatoris, III sous IV dines. Aminvaren les VIII tortes que ens presta lo candaler pro dicto capite anni III lliures, VI dines* (id. f. 340).

Tal vez uno de los puntos que mejor sirven para informarnos sobre la incidencia de los dominicos en la sociedad de Mallorca sea precisamente el capítulo de sepulturas de gente notable que tenían la tumba familiar en su iglesia o claustro.

Parece que el convento tenía una sepultura para los devotos del convento. Año 1415: *pro quodam homine qui non erat de sepultura nostra, X solidos* (id. f. 141). El gremio de notarios, de zapateros y de

sastres tenían sepultura en Santo Domingo, estos últimos *a la porta de la sacristía* (año 1559, MSL/176 f. 57 v.).

Se concedía el derecho a un panteón familiar a los bienhechores de la comunidad, quienes a su vez correspondían con algún donativo. Año 1415, Matías Fontanet entrega 45 sueldos *pro sepultura concessa in claustro* (id. f. 123). La familia Despuig la adquiere en 1412: *pro sepultura noviter concessa* (f. 53). Asbert Parets tenía la suya en el claustro (f. 36) y los Rubí también (f. 90 v.), los Guilem y los Cunill la tenían en la iglesia (f. 16 y 22) los Cirera la tenían en la Sala Capitular (f. 229). A continuación copiamos un cuadro sinóptico de las sepulturas de gente bien existentes en las principales iglesias de Ciutat de Mallorca a mitad del s. XVI; lo hemos tomado precisamente del Liber Mortuorum de Sto. Domingo.

LES SEPULTURES DE MALORQUE DE PERSONES DE BÉ  
EN L'ANY 1559

<i>Primo. En la Seu</i>	Ferendel	Sunyers
Santacilia, 2	Moranta	Puigdorfila
Truyols 2	Rousech	Mas
Sales 4		Serralta
Nicolaus 3	<i>Sta. Eulalia</i>	Burgues
Moixos 1	Caulelles	St. Joan Unis
Sureda 2	Callars	Cotoner
Angelats 1	Muntanyans	Dameto
Campfullosos		Nadal
Palous	<i>Sta. Cruz</i>	Vilalonga
Albertins	Burgues	Clapes
Rosinyols	(Oratorio S. Felio)	Bruy
St. Martins		Verí
Aspanyols	<i>Ntra. Sra. Carmen</i>	Guitard
Axalons	Fortuny	Axartell
Malfarits	Miró	Bacho
Ponts	Font	Jolit
Valentins		Puig
Garaus	<i>Cartuja</i>	Martí
Burguets	Cavalleries	Valero
Homs		Tomás
Pujals	<i>Sant Domingo</i>	Fuster
Duretes	Forteses	Bonapart
Bausans	Burgues	Brondo
Font-Roqueta	Guals	Espanyol
Marsans	Paratons	Moyá



Morell	<i>Santa Clara</i>	Bosch
Aulesa	Sureda Çanglada	Pardo
Muntaner		Comelles
Alemaný	<i>Sant Francesch</i>	Cabaspres
<i>San Miguel</i>	Miralles	Soldavila
Santacilia	Valentí	Lloscos
	Pax	Hortolá
<i>San Nicolás</i>	Busquets	Armadans
Sabater	Martí	Vida
	Vivot	Sunyer
<i>San Jaime</i>	St. Joan	Tornamira
St. Joan	Anglada	Merser
Net	Termens	Togores
Gilabert	Bestard	Bausá
Puigdorfila	Guarcies	Juan
Serra	Puig	Castanyer
	Torreles	Sant Martí

A.D. I/77 - D/1 fol. 98 v.

#### DONATIVOS PARA EL ÓRGAMO

Item recepimus pro organis.  
 Primo dedit nobis frater Anthonius Salou XC s.  
 Item fr. Guillermus Ayaces LX s.  
 Item dominus Miquel Maxela LX s.  
 Item dominus Berengarius de Olesia X s.  
 Item dominus Iacobus Lobaya II s.  
 Item dominus Arnaldus Sala II s.  
 Item dominus Georgius de Sancto Ioanne miles X s.  
 Item dominus Nicholaus de Pax XV s.  
 Item dominus Nicholavet de Pax XXX s.  
 Item dominus Gilius de Quinto VI s.  
 Item dominus Anthonius Bacho XV s.  
 Item dominus Tapioles XXX s.  
 Item dominus Raymundus Podayre X s.  
 Item dominus Ferrarius de Comelles X s.  
 Item dominus Petrus Feran notarius X s.  
 Item dominus Bennacer X s.  
 Item domina Corregera II s.  
 Item dominus Anthonius Morro, doctor XX s.  
 Item dominus Raynes XX s.

Item dominus Georgius Negre VI s.  
 Item en Pardo VI s.  
 Item domina Buadella V s.  
 Item domina Sancta Martina IIII s.  
 Item dominus Iohannes Bru XV s.  
 Item en Rixart II s.  
 Item en Sant Iohan lo prom XV s.  
 Item en Moya apothecarius XII s.  
 Item dominus Iohannes Avinyo IIII s.  
 Item Comentator (sic) de Mercede VII s. VI d.  
 Item dominus Gabriel Massot XV s.  
 Item dominus Speraneu X s.  
 Item dominus Petrus Marti notarius XVI s.  
 Item ipsemet et Bartholomeus Morro notarii XC s.  
 Item habuimus inter notarios XXXVIII s. V d.  
 Item miser Favilla X s.  
 Item dominus Demeto XV s.  
 Item pro quodam impubere cuiusdam ianuensis XX s.

7 noviembre 1415, fol. 139.

1410	Dom. I post oct. epif. limosna 33 s. 5 d. ofert. 5 s. 6 d.
Dom. IV adv. limosna Ciudad 34 s. ofert. 5 s. 5 d. Fuit festum Sti. Thome.	Sta. Inés ofertorio 9 d.
Navidad, ofertorio 3 s. 8 d.	S. Vicente ofert. 1 s. 6 d.
S. Esteban, ofertorio 2 s. 2 d.	Dom. II limosna 33 s. 1 d. ofert. 10 s. 8 d. Et fuerunt duo funera, unum cum habitu et unum sine habitu.
S. Juan Evangelista, ofert. 4 s. 2 d d.	Dom. III limosna 34 s. 4 d. ofert. 9 s. 9 d.
Dom. infra oct. Nat. limosna 37 s. ofert. 3 s. 2 d.	Purificación, ofert. 16 s. Et fuit funus cum habitu.
1411	S. Blas ofert. 2 s. Et fuit funus.
Circuncisión ofert. 4 s. 2 d.	Septuagesima limosna 32 s. 7 d. ofert. 10 s. 4 d.
Dom. post circ. limosna 34 s. ofert. 5 s. 4 d.	Sexagesima, limosna 34 s. 10 d. ofert. 6 s. 8 d.
Epifania	Quinquagesima, limosna 34 s. 2 d. ofert. 3 s. 8 d. Et non fuit sermo propter sermonem generalem quem fecit Inquisitor in sede.
Dom. infr. oct. epif. limosna 33 s. 8 d. ofert. 2 s. 4 d.	

- Feria III quae fuit dies carni privi  
24 febr.
- Feria IV in capite ieiunii, ofert. 5  
s. 4 d.
- Dom. I quadragesime, limosna 35 s.  
9 d. ofert. 7 s. 5 d.
- Sto. Tomàs de Aquino, ofertorio 8  
s. 9 d.
- Dom. II, limosna 34 s. 8 d. ofertorio  
20 s. 5 d.
- Dom. III limosna 34 s. 6 d. ofert.  
8 s. 6 d.
- Dom. IV limosna 34 s. 2 d. ofert.  
5 s. 9 d.
- Anunciación, ofertorio 8 s. 4 d.
- Dom. Pasión, limosna 34 s. 8 d.  
ofert. 7 s. 8 d.
- Dom. de Ramos, limosna 34 s. 8 d.  
ofert. 19 s. 1 d.
- Feria V in Coena Dni. oferta 5 s.
- Feria VI in Parasceve, de adoratio-  
ne crucium 19 s. 7 d.
- Feria VI de mendicatione cerei pas-  
calis 10 s. 2 d.
- Dom. in sancto Pascha, limosna 34  
s. 8 d. ofert. 5 a 10 d.
- Feria III ofert. 2 s. 6 d.
- Dom. infra oct. pasche limosna 34  
s. ofert. 5 s. 10 d.
- Feria II, et fuit festum Angeli, ofer-  
torio 2 s. 10 d.
- San Jorge, ofertorio 4 s. 4 d.
- S. Pedro Martir, ofertorio, 7 s. 4 d.
- Santos Felipe y Santiago, ofertorio  
8 s.
- Dom. II, limosna 35 s. 4 d. ofert. 6  
s. 7 d.
- Dom. III, limosna 34 s. 9 d. ofert.  
8 s.
- Dom. IV, limosna 34 s. 6 d. ofert.  
5 s. 2 d.
- Asunción, ofertorio 5 s. 4 d.
- Dom. infra oct. limosna 34 s. 4 d.  
ofert. 5 s. 9 d.
- Pentecostes, limosna 35 s. 2 d. ofert.  
6 s. 4 d.
- Feria II ofertorio 2 s. 9 d.
- Feria III ofert. 1 s. 2 d.
- Corpus Christi, ofertorio 1 s. 2 d.
- Dom. I post Trint. limosna 36 s. 2  
d. ofert. 4 s. 4 d.
- Dom. II limosna 35 s. 9 d. ofert. 5  
s. 2 d.
- Dom. III limosna 36 s. 2 d. ofert  
5 s.
- S. Juan Bta. ofertorio 2 s. 4 d.
- Sts. Pedro y Pablo, ofert. 2 s. 10 d.
- Dom. IV limosna 33 s. 6 d. ofertorio  
5 s.
- Dom. V limosna 36 s. 7 d. ofert. 5 s.
- Dom. VI limosna 36 s. 7 d. ofert.  
12 s.
- Asunción, ofert. 3 s. 4 d.
- Dom. VII limosna 38 s. 6 d. ofert.  
2 s. 3 d.
- Dom. VIII limosna 36 s. 10 d. ofer-  
torio 3 s. 7 d.
- S. Bartolomé, ofertorio 1 s. 4 d.
- Dom. IX limosna 39 s. 6 d. ofert. 5  
s. 4 d.
- Dom. X limosna 37 s. 9 d. ofertorio  
4 s. 11 d.
- Natividad de Ntra. Sra. ofertorio 4  
s. 1 d.
- Dom. XI limosna 38 s. 5 d. ofert  
6 s. 4 d.
- S. Mateo, ofertorio 4 s.
- Dom. XII limosna 35 s. 11 d. ofert.  
4 s. 4 d.
- Dom. XIII limosna 38 s. 10 d. ofert.  
2 s. 7 d. Fuit festum S. Francisci.
- Dom. XIV limosna 39 s. 6 d. ofert.  
4 s. 8 d.
- Dom. XV limosna 40 s. 6 d. ofert.  
4 s. 4 d.
- Fiesta de las Once Mil Vírgenes,  
ofertorio 1 s. 10 d.

- Dom. XVI limosna 38 s. 4 d. ofert. 4 s. 3 d.
- Dom. XVII limosna 37 s. 2 d. ofert. 4 s. 8 d. *Fuit festum Omnium Sanctorum.*
- Difuntos, ofertorio misa mayor et *privatis* 18 s. 5 d.
- Dom. XVIII limosna 31 s. 4 d. ofert. 5 s. 1 d.
- S. Marcos, ofert. 5 s. 2 d.
- Dom. XIX limosna 37 s. 6 d. ofert. 5 s.
- Dom. XX limosna 36 s. 10 d. ofert. 3 s. 2 d.
- Sta. Catalina, ofertorio 2 d.
- Dom. I adventus limosna 36 s. 10 d. ofert. 6 s. 1 d.
- San Andrés, ofert. 1 s.
- Dom. II limosna 34 s. 6 d. ofert 3 s. 3 d.
- In die Sanctificationis V. M. ofertorio 1 s. 8 d.
- Dom. III limosna 33 s. 8 d. ofertorio 3 s.
- Dom. IV limosna 35 s. 2 d. ofert. 7 s.
- Sto. Tomàs, ofert. 9 s.
- Navidad, ofert. 5 s. 2 d.
- S. Esteban ofert. 4 s.
- Dom. infra oc. festum S. Johannis, limosna 32 s. 6 d. ofert. 6 s. 4 d.
- S. Silvestre, ofert. 2 s.
- Septuagesima limosna 34 s. ofert. 4 s. 2 d.
- Purificación, ofertorio 9 s. 9 d.
- S. Blas, ofert. 8 s.
- Sexagesima, limosna 33 s. 9 d. ofert. 4 s. 3 d.
- Quinquagesima, limosna 33 s. 6 d. ofert. 4 s. 5 d.
- Fer. II in capite jejunii, ofertorio 4 s. 2 d.
- Dom. I cuaresma, limosna 34 s. 6 d. ofertorio 14 s.
- S. Matias, ofertorio 2 s.
- Dom. II quadr. limosna 33 s. 9 d. ofert 6 s.
- Dom. III limosna 34 s. 3 d. ofert 6 s.
- Sto. Tomàs, ofertorio 12 s. 4 d.
- Dom. IV limosna 34 s. 2 d. ofert. 5 s.
- Dom. Pasión limosna 34 s. 3 d. ofert. 6 s. 4 d.
- Dom. de Ramos limosna 33 s. 1 d. ofert. 7 s. 2 d.
- Feria V in Coena Dni. ofertorio 1 s. 6 d.
- Feria VI in Parasceve, de adoratiōne Crucium 26 sous 8 d.
- Feria VI pro mendicatione cerei pasqualis 8 s.
- Sabado Santo ofertorio 4 s. 3 d.
- Pascua, limosna 32 s. 1 d. ofertorio 6 s.
- Feria II, ofertorio 5 s.
- Feria III, ofertorio 1 s. 8 d.
- Dom. in octava limosna 34 s. 1 d. ofertorio 3 s.
- Feria II festum Sti. Angeli Custodis, ofertorio 1 s. 1 d.
- Dom. I post octava pasc. limosna 34 s. 4 d. ofertorio 4 s.
- Dom. II, limosna 34 s. 6 d. ofertorio 4 s. 3 d.
- San Marcos, ofertorio 2 s.

1412

- Circuncisión, ofertorio 5 s. 2 d.
- Epifania, ofert. 3 s. 4 d.
- Dom. infra oct. epif. limosna 34 s. 6 d. ofert. 5 s. 2 d.
- Dom. I post oct. epif. limosna 35 s. 2 d. ofert. 3 s. 3 d.
- S. Vicente ofert. 1 s. 6 d.
- Dom. II limosna 34 s. 3 d. ofert. 4 s. 3 d.

- S. Pedro Martir, ofertorio 5 s. 5 d.  
 Dom. III limosna 34 s. 2 d. ofertorio 5 s. 2 d.  
 Dom. IV limosna 34 s. 5 d. ofertorio 2 s. 3 d.  
 Ascensión, ofertorio 2 s. 6 d.  
 Dom. infra oct. limosna 34 s. 3 d. ofertorio 3 s. 4 d.  
 Domn. I in ebbomada Pentecostes. limosna 34 s. 3 d. ofert. 5 s. 3 d.  
 Feria II ofertorio 3 s. 4 d.  
 Feria III ofertorio 7 d.  
 Dominica in Trinitate, limosna 32 s. 10 d. ofert. 4 s. 1 d.  
 Corpus Christi, ofertorio 8 s.  
 Dom. I post festum Trinitatis limosna 33 s. 5 d. ofertorio 3 s.  
 Dom. II limosna 34 s. 6 d. ofert. 5 s. 3 d.  
 Dom. III limosna 34 s. 3 d. ofert. 3 s. 9 d.  
 S. Juan ofert. 4 s. 2 d.  
 Dom. IV limosna 34 s. 4 d. ofertorio 2 s.  
 Dom. V limosna 35 s. ofert. 2 s. 4 d.  
 Dom. VI limosna 35 s. ofert 3 s. 9 d.  
 Dom. VII limosna 38 s. 6 d. ofert. 3 s. 11 d.  
 Dom. VIII limosna 39 s. 6 d. ofert. 4 s. 9 d.  
 S. Jaime ofertorio 7 s. 3 d.  
 Dom. IX limosna 38 s. 10 d. ofert. 7 s.  
 Sto. Domingo, ofertorio 7 s. 3 d.  
 Dom. X limosna 38 s. 6 d. ofert. 16 s. 8 d.  
 S. Lorenzo ofertorio 3 s. 9 d.  
 Dom. XI limosna 38 s. 4 d. ofert. 4 s. 4 d.  
 S. Bartolomé ofertorio 1 s. 6 d.  
 Dom. XII limosna 38 s. 6 d. ofertorio 2 d.  
 Dom. XIII limosna 39 s. 7 d. oferta 4 s. 8 d.  
 Dom. XIV limosna 38 s. oferta 9 s. 4 d.  
 Natividad de Maria Santisima, oferta 4 s. 1 d.  
 Dom. XV limosna 38 s. ofert. 4 s. 1 d.  
 Dom. XVI limosna 38 s. ofert. 5 s. 1 d.  
 Dom. XVII limosna 38 s. oferta 6 s. 10 d.  
 S. Miguel, oferta 1 s. 6 d.  
 Dom. XVIII limosna 38 s. oferta 6 s. 7 d.  
 Dom. XIX limosna 38 s. oferta 5 s. 6 d.  
 Dom. XX limosna 38 s. oferta 6 s. 6 d.  
 S. Lucas, ofert. 1 s. 8 d.  
 Dom. XXI limosna 38 s. oferta 5 s. 6 d.  
 Once Mil Virgenes, oferta 1 s. 6 d.  
 Dom. XXII limosna 38 s. ofert. 10 s. 2 d.  
 Todos los Santos, ofert. 6 s. 2 d.  
 Conmemoración difuntos, oferta 24 s. 5 d.—De pane bendito, scilicet de undecim arrove habuimus precio V solidos pro rova: LV solidos.  
 Dom. XXIII limosna 34 s. oferta 3 s. 10 d.  
 San Martín oferta 4 s. 7 d.  
 Dom. XXIII limosna 38 s. oferta 10 s. 9 d.  
 Dom. XXV limosna 38 s. oferta 10 s. 6 d.  
 Sta. Catalina, oferta 4 s. 6 d.  
 Dom. I adviento limosna 37 s. ofertorio 18 s.  
 S. Andrés, ofertorio 2 s. 4 d.  
 Dom. II limosna 38 s. ofert. 21 s. 2 d.

S. Nicolàs, oferta 2 s. 4 d.  
 In die Conceptionis Virginis, ofertorio 13 s. 1 d.  
 Dom. III limosna 38 s. ofertorio 22 s. 2 d.  
 Dom. IV limosna 38 s. ofert. 23 s. 8 d.  
 Navidad (en domingo), limosna 43 s. 4 d. ofertorio 15 s. 2 d.  
 S. Esteban, oferta 13 s. 10 d.  
 S. Juan Evangelista oferta 18 s. 10 d.  
 SS. Inocentes, oferta 7 s. 4 d.

## 1413

Circuncisión (domingo) limosna 31 s. 2 d. oferta 21 s. 2 d.  
 Epifania, oferta 20 s. 1 d.  
 Dom. infra oct. limosna 38 s. ofert. 6 s. 8 d.  
 Dom. I post oct. epif. limosna 38 s. ofert. 15 s.  
 S. Antonio ofert. 1 s. 1 d.  
 Dom. II limosna 38 s. ofert. 13 s. 10 d.  
 Dom. III limosna 38 s. ofert. 16 s. 8 d.  
 Purificación, oferta 34 s. 4 d.  
 S. Blas, oferta 2 s. 7 d.  
 Dom. IV limosna 38 s. oferta 10 s. 1 d.  
 Dom. V limosna 38 s. oferta 10 s. 5 d.  
 Quinquagesima limosna 38 s. oferta 18 s. 4 d.  
 Sto. Tomàs, ofertorio 10 s. 4 d.  
 Feria III in capite jejunii, ofert. 9 s. 7 d.  
 Dom. I quadragesime, limosna 38 s. oferta 40 s. 6 d.  
 Dom. II limosna 38 s. oferta 43 s.  
 Anunciación, oferta, 37 s. 3 d.

Dom. III limosna 38 s. oferta 42 s. 11 d.  
 Dom. IV limosna 38 s. oferta 42 s. 2 d.  
 Dom. Pasión limosna 38 s. oferta 20 s. 7 d.  
 Dom. Ramos, oferta 38 s. oferta 40 s.  
 Feria V in Coena Dni. ofertorio 16 s. 2 d.  
 Feria VI in Parasceve, de adoratiōne crucium 50 sous 8 d.  
 Feria VI pro mendicatione cerey paschalis 14 s.  
 Sábado Santo, ofertorio 4 s. 8 d.  
 Pascua, limosna 40 s. oferta 9 s. 7 d.  
 Feria II oferta 8 s. 4 d. Et fuit sermo generalis in sede, et non fuit sermo in domo.  
 Feria III, ofertorio 4 s. Et fuit festum Sti. Marchi, et 3 d.  
 S. Pedro Màrtir, ofertorio 2 s. 8 d.  
 Dom. in albis, limosna 38 s. ofertorio 4 s. 2 d.  
 Feria II festum Angeli, ofertorio 2 s. 6 d. et ista die et alia preterita non fuit sermo in domo.  
 Dom. I post oct. pasche limosna 38 s. ofertorio 7 s. 5 d.  
 Dom. II limosna 38 s. ofertorio 14 s. 2 d.  
 Dom. III limosna 38 s. oferta 9 s. 4 d.  
 Dom. IV limosna 38 s. ofertorio 9 s. 5 d.  
 Ascensión, ofertorio 13 s. 4 d.  
 Dom. Infra octavam, limosna 38 s. ofert. 3 s. 1 d.  
 Pentecostes, limosna 38 s. ofert. 5 s. 5 d.  
 Feria II ofert. 8 s. 5 d.  
 Feria III ofert. 10 d. Et non fuit sermo.

- Dom. in Trinitate, limosna 38 s. oferta 10 s. 10 d.
- Corpus, oferta 1 s. 7 d. Et non fuit sermo.
- S. Juan Bta. oferta 2 s. 9 d.
- Dom. I post oct. Trinit. limosna 38 s. ofertorio 3 s. 1 d.
- S. Pedro y S. Pablo ofertorio 6 s. 8 d.
- Dom. II post oct. Trinit. limosna 38 s. oferta 6 s. 7 d.
- Dom. III limosna 38 s. oferta 11 s. 3 d.
- Dom. IV limosna 38 s. oferta 5 s. 10 d.
- Dom. V limosna 38 s. oferta 8 s. 5 d.
- S. Jaime, ofertorio 1 s. 10 d.
- Domingo VI: deest.
- Santo Domingo, oferta 7 s. 6 d.
- Domingo VII limosna 38 s. ofert. Nichil quia fuit missa nova.
- S. Lorenzo, ofertorio 2 s. et non fuit sermo.
- Dom. VIII limosna 38 s. ofertorio 9 s. 10 d.
- Asunción, ofertorio 20 s. 1 d.
- Dom. IX limosna 38 s. oferta 10 s.
- S. Bartolomé, ofertorio 4 s. 8 d.
- Dom. X limosna 38 s. oferta 9 s. 7 d.
- Dom. XI limosna 38 s. oferta 8 s. 4 d.
- Natividad de la Virgen, oferta 15 s. 3 d.
- Dom. XII limosna 38 s. oferta in sermone Magistri Vincentii 90 s. item in missa maiori 5 s. 7 d.
- Dom. XIII limosna 38 s. ofertorio 120 s. 3 d.
- Dom. XIV limosna 38 sermo magistri Vincentii 96 s. 5 d.
- Dom. XV limosna 38 s. oferta, sermo magistri Vincentii 153 s. 4 d.
- Dom. XVI limosna 38 s. oferta 15 s. 2 d.
- Dom. XVII limosna 38 s. oferta 18 s. 7 d.
- S. Lucas ofertorio 9 s. 1 d.
- Dom. XVIII, limosna 38 s. oferta 10 s. 5 d.
- SS. Simón y Judas, oferta 14 s. 5 d.
- Dom. XIX, limosna 38 s. oferta 16 s. 2 d.
- Omni Sanctorum, oferta 26 s. 4 d.
- Fieles Difuntos, ofertorio omnium missarum 16 s. 7 d.—De tribus rovis cum dimidia panis venditi pretio quinque solidorum pro arrovía, XVII s. VI d.—Item pro tribus rovis panis pretio ut supra XV s.
- Dom. XX, limosna 38 s. oferta 24 s. 1 d.
- S. Martín, oferta 11 s. 3 d.
- Dom. XXI limosna 38 s. oferta 15 s. 4 d.
- Dom. XXII limosna 38 s. oferta 16 s. 4 d.
- Sta. Catalina, ofertorio 2 s. 10 d.
- Dom. XXIII limosna 38 s. oferta 14 s. 4 d.
- S. Andrés, oferta 6 s. 10 d.
- Dom. I adventus, limosna 38 s. oferta 18 s. 6 d.
- S. Nicolás, oferta 2 s. 4 d.
- In festo Santificationis Virginis gloriose, oferta 13 s. 4 d.
- Dom. II, limosna 38 s. ofertorio in sermone magistri Vincentii 125 s. 4 d.
- Dom. III limosna 38 s. ofertorio in missa reverendissimi magistri Vincentii cum sermone 102 s. de ofertorio in missa maiori 5 s.
- Sto. Tomás apostol, oferta 1 s. 4 d.

Dom. IV, et fuit vigilia natalis, limosna 43 s. oferta in misa M. Vincentii 75 s. in misa maiori 6 s. 9 d.

Navidad, ofertorio 4 s. 4 d.

S. Esteban, ofertorio 7 s. 11 d.

S. Juan Evangelista, ofertorio 7 s. 6 d.

Stos. Inocentes, oferta 1 s. 10 d.

Dom. infra octava natalis, limosna 38 s. misa M. Vincentii 30 s. in misa maiori 3 s.

## 1414

Circuncisión, ofertorio 8 s.

Feria III, ofertorio misa M. Vincentii 22 s. 1 d.

Feria IV id. 18 s. 11 d.

Feria V id. 24 s.

Feria VI id. 25 s.

Sábado fiesta de epifanía, misa mayor 8 s. 4 d.

Dom. infra oct. epif. limosna 38 s. ofertorio 7 s. 10 d.

Feria II ofertorio misa M. Vicente 20 s.

Feria III id. 22 s.

Feria IV id. 26 s.

Feria V id. 23 s. 11 d.

Feria VI id. 33 s. 4 d.

Sábado id. 21 s. 4 d.

Dom. I post oct. epif., limosna 38. ofertorio 8 s. misa magistri Vincentii 28 s. 1 d.

Feria III misa M. Vincentii 30 s. 1 d.

Feria IV [Festum Sti. Antonii] misa M. Vincentii 72 s.

Feria V habuimus de mendicatis in sede 4 s. 8 d.

Feria VI misa M. Vincentii 32 s. 6 d. Item habuimus extra a parte mendicatis 9 s. 6 d.

Sábado, misa M. Vincentii 19 s. 2 d.

Dom. II, limosna 38 s. ofertorio 5 s. 2 d.

San Vicente mártir, ofertorio 3 s. 6 d.

Dom. III post oct. epif. limosna 38 s. ofertorio 16 s.

Purificación, oferta 40 s.

Dom. Septuagesima, limosna 38 s. ofertorio 20 s. 6 d.

Dom. Sexagesima, limosna 38 s. ofertorio 18 s.

Dom. Quinquagesima, limosna 38 s. oferta 16 s. 4 d.

*De ofertorio reverendissimi magistri Vincentii in festo Sancti Antonii in quo festo dedit absolutio-nem generalem* 260 s.

S. Matias, oferta 14 s.

Dom. I quadr. limosna 38 s. ofertorio 30 s.

Dom. II quadr. limosna 38 s. ofertorio 30 s.

Sto. Tomás de Aquino, ofertorio 16 s.

Dom. III, limosna 38 s. 6 d. ofertorio 41 s. 9 d.

S. Jorge, ofertorio 3 s. 7 d.

Dom. IV limosna 38 s. 4 d. ofertorio 33 s.

Dom. Pasión, limosna 38 s. ofertorio 18 s.

Dom. Ramos, limosna 38 s. ofertorio 31 s. 6 d.

Feria V in Coena Dni, ofertorio 5 s. 5 d.

Feria VI in Parasceve, de adoratio-ne crucium 40 s.

Feria VI de questuacione cerei pas-chalis 6 s.

Sábado Santo, ofertorio 2 s. 5 d.

Pascua, limosna 40 s. ofertorio 5 s.

Feria II, ofertorio 7 s. 8 d.

Feria III, ofertorio 4 s.



- Dom. octava pasche, limosna 35 s. ofertorio 3 s. 9 d.
- Dom. post oct. pasche, limosna 38 s. ofertorio 11 s. 10 d.
- S. Jorge, ofertorio 1 s. 4 d.—Más arriba hay otro asiento de la fiesta de San Jorge.
- S. Marcos, ofertorio 6 s. 10 d.
- Dom. II post oct. pasche, limosna 38 s. ofertorio nihil quia Fr. Bartholomeus Oliverii celebravit missam novam.
- S. Felipe y Santiago, ofertorio 3 s. 3 d.
- Dom. III limosna 38 s. ofertorio 13 s.
- Dom. IV, limosna 35 s. ofertorio 11 s. 4 d.
- Ascensión 15 s. 10 d.
- Dominica octava Ascensionis, limosna 40 s. ofertorio nihil quia Franciscus Mironis celebravit missam.
- Pentecostes, ofertorio 11 s. 11 d.
- Feria II ofertorio 9 s.
- Feria III ofertorio 1 s. 10 d.
- Dom. In Trinitate, limosna 40 s. ofertorio 6 s. 11 d.
- Corpus Christi, ofertorio 2 s. 4 d.
- Dom. I post festum Trinitatis, limosna 40 s. ofertorio 10 s.
- Dom. II limosna 40 s. ofertorio 10 s.
- Dom. III limosna 40 s. ofertorio 2 s. 7 d.
- S. Pedro y S. Pablo, ofertorio 6 s.
- Dom. IV 38 s. ofertorio 8 s.
- Dom. V limosna 40 s. ofertorio 14 s. 3 d.
- Dom. VI, limosna 40 s. ofertorio 10 s.
- Dom. VII limosna 40 s. ofertorio 4 s. 7 d.
- Dom. VIII limosna 40 s. ofertorio 9 s. 6 d.
- Dom. IX limosna 40 s. ofertorio 37 s. VI d. [festum Sti. Dominici].
- S. Lorenzo, ofertorio 3 s. 10 d.
- Dom. X limosna 39 s. ofertorio 8 s. 1 d.
- Asunción, ofertorio 9 s. 9 d.
- Dom. XI limosna 39 s. oferta 9 d.
- S. Bartolomé, ofertorio 4 s. 6 d.
- Dom. XII limosna 40 s. ofertorio 9 s.
- Dom. XIII limosna 35 s. ofertorio 12 s. 9 d.
- Natividad de Ntra. Sra. ofertorio 11 s.
- Dom. XIV limosna 36 s. ofertorio nihil: misa nueva de Jaime Malrich.
- Dom. XV limosna 36 s. ofertorio 8 s. 4 d.
- S. Mateo, ofertorio 6 s. 4 d.
- Dom. XVI limosna 36 s. ofertorio 11 s.
- S. Miguel, ofertorio 4 s. 4 d.
- Dom. XVII limosna 32 s. ofertorio 8 s. 1 d.
- Dom. XVIII limosna 41 s. ofertorio 10 s. 7 d.
- Dom. XIX limosna 38 s. ofertorio 11 s.
- S. Lucas, ofertorio 6 s. 9 d.
- Dom. XX limosna 39 s. ofertorio 18 s. Fiesta de las Once mil Virgenes.
- Dom. XXI limosna, 38 s. ofertorio 12 s. 7 d.
- Omni Sanctorum, ofertorio 14 s.
- Fieles Difuntos, 20 s.—De pane vendito, scilicet dos quintas e tres roves, habendo pro rova 4 s. et 8 d.: L s. IV d.
- Dom. XXI limosna 35 s. ofertorio 15 s. 7 d.
- Dom. XXIII limosna 39 s. ofertorio 19 s. et fuit festum S. Martini.

- Dom. XXIV limosna 39 s. ofertorio 12 s.
- Dom. XXV limosna 38 s. ofertorio 7 s. 3 d. Fiesta de Sta. Catalina.
- Dom. I adventus, limosna 39 s. ofertorio 11 s. 3 d.
- Festum Sanctificationis Marie, ofertorio 11 s.
- Dom. II adventus, limosna 35 s. ofertorio 14 s. 4 d.
- Dom. III limosna 38 s. ofertorio 12 s. 4 d.
- Sto. Tomás apóstol, ofertorio 3 s. 2 d.
- Dom. IV limosna 38 s. ofertorio 15 s.
- Navidad, ofertorio in tribus missis 10 s.
- S. Esteban, ofertorio 13 s.
- S. Juan, ofertorio 10 s. 8 d.
- Dom. I post octavam Natalis et fuit epifania, limosna 38 s. 6 d. ofertorio 14 s. 2 d.—Ofertorio precedenti dominica 14 s.
- 1415
- Circuncisión, ofertorio 9 s.
- Dom. octava epif. limosna 40 s. ofertorio 11 s.
- Dom. I limosna 40 s. 6 d. ofertorio 12 s.
- S. Vicente, ofertorio 5 s.
- Dom. septuagesima, limosna 40 s. 6 d. ofertorio 13 s. 2 d.
- Purificación, ofertorio 29 s.
- Dom. Sexagesima, limosna 40 s. 6 d. ofertorio 14 s.
- Dom. Quinquagesima, limosna 39 s. ofertorio 9 s. 10 d.
- Dom. I quadr. limosna 38 s. ofertorio 25 s.
- Dom. II limosna 40 s. ofertorio 33 s. 10 d.
- Dom. III limosna 40 s, ofertorio 33 s. 10 d.
- Sto. Tomás de Aquino, ofertorio 17 s. 6 d.
- Dom. IV limosna 40 s. ofertorio 44 s.
- Dom. Pasión limosna 40 s. ofertorio 31 s.
- Dom. Ramos, limosna 40 s. ofertorio 37 s.
- Feria VI pareceve pro mendicatione cerei pascalis 4 s.
- Feria VI pro adoratione crucium illius noctis, 14 s.
- Feria VI pro adoratione crucium in misa illius diei 31 s. 6 d.
- Pascua, limosna 38 s. ofertorio 8 s.
- Feria II 22 sous.
- Feria III ofertorio 3 s.
- Dominica in Albis, limosna 38 s. ofertorio 5 s.
- Dom. I post octava pasche, limosna 40 s. ofertorio 12 s. 6 d.
- Dom. II limosna 40 s. ofertorio 12 s.
- Dom. III limosna 40 s. ofertorio 9 s. 2 d.
- S. Jorge, ofertorio 3 s.
- S. Marcos, ofertorio 4 s. 4 d.
- S. Pedro Mártir, ofertorio 6 s.
- Dom. IV limosna 40 s. ofertorio 12 s. 4 d.
- Ascensión, ofertorio 12 s.
- Dom. infra oct. limosna 40 s. ofertorio 9 s.
- Pentecostes, limosna 40 s. ofertorio 9 s.
- Feria II 2 s. "et non mirari quia tam parva huius offertorii, quia processio generalis fuit, et non sermo in conventu", fol. 130.
- Feria III, ofertorio 4 s. 3 d.
- Trinidad, limosna 38 s. 1 d. ofertorio 6 s.
- Corpus Christi, ofertorio 2 s. 4 d.

- Dom. I post festum Trinit. limosna 38 s. ofertorio 8 s. 2 d.
- Dom. II limosna 38 s. ofertorio 8 s. 2 d.
- Dom. III limosna 36 s. ofertorio 7 s.
- Dom. limosna 37 s. ofertorio 4 s.
- S. Juan, ofertorio 3 s.
- S. Pedro y S. Pablo, ofertorio 5 s.
- Dom. VI limosna 35 s. ofertorio 7 s. 8 d.
- Dom. VII limosna 37 s. 3 d. ofertorio 5 s. 6 d.
- Dom. VIII limosna 37 s. ofertorio 2 s. 8 d. Fiesta de Sta. Práxedes.
- S. Jaime, ofertorio 4 s. 2 d.
- Dom. IX limosna 34 s. ofertorio 11 s.
- Dom. X limosna 34 s. 8 d. ofertorio 19 s.
- Santo Domingo, ofertorio 13 s.
- S. Lorenzo, ofertorio 2 s. 7 d.
- Dom. XI limosna 35 s. 8 d. ofertorio 12 s. 2 d.
- Asunción, ofertorio 7 s. 6 d.
- Dom. XII limosna 36 s. 2 d. ofertorio 7 s.
- S. Bartolomé, ofertorio 3 s. 6 d.
- Dom. XIII limosna 37 s. 10 d. ofertorio 7 s.
- Dom. XIV limosna 38 s. 6 d. ofertorio 9 s. 8 d.
- Dom. XV limosna 39 s. ofertorio 12 s. 8 d.
- Dom. XVI limosna 38 s. 10 d. ofertorio 6 s. 4 d.
- S. Mateo, ofertorio 4 s.
- Dom. XVII limosna 36 s. 8 d. ofertorio 10 s. 10 d.
- Dom. XVIII limosna 36 s. 6 d. ofertorio 9 d.
- Dom. XIX limosna 36 s. 8 d. ofertorio 9 s. 2 d.
- Dom. XX limosna 37 s. 7 d. ofertorio 10 s. 2 d.
- S. Lucas, ofertorio 9 s. 2 d.
- Dom. XXI limosna 37 s. 6 d. ofertorio 4 s. 3 d. "quia non fuit sermo in conventu ratione processionis generalis facte pro Ecclesie unitate", fol. 138.
- Dom. XXII limosna 37 s. vi d. ofertorio 10 s. 10 d.
- S. Simón y S. Judas, ofertorio 3 s. 5 d.
- Omni Sanctorum, ofertorio 10 s. 8 d.
- Fieles difuntos, ofertorio 26 s. pane vendito 96 s.
- Dom. XXIII limosna 36 s. ofertorio 7 s.
- Dom. XXIV limosna 38 s. ofertorio 10 s. 11 d.
- S. Martín ofertorio 9 s. 2 d.
- Dom. XXV limosna 39 s. 4 d. ofertorio 10 s.
- Dom. XXVI limosna 38 s. ofertorio 8 s. 6 d.
- Sta. Catalina, ofertorio 3 s.
- Dom. I adventus limosna 38 s. ofertorio 11 s. 7 d.
- S. Andrés 3 s.
- Dom. II limosna 37 s. 10 d. ofertorio 7 s. 10 d.
- Dom. III limosna 38 s. ofertorio 12 s.
- Sto. Tomás apóstol, 2 s. 5 d.
- Dom. IV limosna 38 s. ofertorio 13 s. 2 d.
- Navidad ofertorio 7 s. 1 d.
- S. Esteban, ofertorio 10 s. 11 d.
- S. Juan ofertorio 10 s.
- Dom. infra oct. limosna 41 s. 5 d. ofertorio 12 s. 2 d.

## 1416

- Circuncisión ofertorio 16 s. 4 d.  
 Dom. infra octava limosna 37 s. 8 d. ofertorio 10 s. 1 d.  
 Epifanía, ofertorio 10 s. 9 d.  
 Dom. infra octava limosna 37 s. 10 d. ofertorio 9 s. 9 d.  
 Dom. I post oct. limosna 37 s. 10 d. ofertorio 8 s. 6 d.  
 S. Vicente, ofertorio, 5 s.  
 Dom. II limosna 38 s. ofertorio 7 s. 1 d.  
 Dom. III limosna 38 s. ofertorio 19 s. 9 d. Fuit festum Purificationis.  
 Dom. IV limosna 38 s. ofertorio 9 s. 6 d.  
 Septuagesima, limosna 48 s. 4 d. ofertorio 5 s. 2 d. "non fuit sermo ratione procesionis".  
 Dom. Sexagesima, limosna 39 s. 2 d. ofertorio 10 s. 9 d.  
 S. Matias, ofertorio 7 s. 3 d.  
 Quinquagesima, limosna 38 s. 6 d. ofertorio 11 s. 10 d.  
 Miércoles de ceniza, ofertorio 4 s. 9 d.  
 Sto. Tomás de Aquino, ofertorio 11 s. 2 d.  
 Dom. I quadr. limosna 38 s. ofertorio 20 s.  
 Dom. II limosna 39 s. ofertorio 27 s. 4 d.  
 Dom. III limosna 40 s. ofertorio 25 s. 10 d.  
 Anunciación, ofertorio 14 s. 4 d.  
 Dom. IV limosna 40 s. 6 d. ofertorio 21 s.  
 Dom. Pasión, limosna 42 s. 6 d. ofertorio 19 s. 6 d.  
 Dom. Ramos, limosna 41 s. 8 d. ofertorio 21 s.  
 Feria V in Coena Dni. ofertorio 5 s.
- Feria VI de adoratione crucium 28 s. 4 d.  
 Feria VI de mendicatione cerei pasqualis 12 s. 6 d.  
 Sábado Santo, ofertorio 3 s. 6 d.  
 Pascua, limosna 43 s. 1 d. ofertorio 5 s. 6 d.  
 Feria II, ofertorio 8 s. 6 d.  
 Feria III ofertorio 6 s. 1 d.  
 S. Marcos, ofertorio 3 s. 5 d.  
 Dom. Octava pasche, limosna 35 s. 10 d. ofertorio 8 s. 4 d.  
 Fiesta del Angel, ofertorio 1 s. 5 d.  
 Dom. I post oct. pasche, limosna 39 s. 4 d. ofertorio 8 s. 3 d.  
 Dom. II limosna 39 s. 3 d. ofertorio 10 s.  
 Dom. III limosna 40 s. ofertorio 9 s.  
 Dom. IV limosna 40 s. ofertorio 8 s. 1 d.  
 Ascensión, ofertorio 12 s. 5 d.  
 Dom. infra oct. limosna 39 s. ofertorio nil quia Fr. Dominicus a Santo Iohanne celebravit misam novam.  
 Pentecostes, limosna 38 s. 6 d. ofertorio 7 s. 7 d.  
 Trinidad, limosna 37 s. ofertorio 7 s. 7 d.  
 Corpus, ofertorio 2 s. 3 d.  
 Dom. I post fest. Trinit. limosna 38 s. ofertorio 5 s. 1 d.  
 S. Juan, ofertorio 2 s. 1 d.  
 Dom. II limosna 39 s. ofertorio 10 s.  
 S. Pedro y S. Pablo, ofertorio 2 s. 3 d.  
 Dom. III limosna 38 s. 6 d. ofertorio 6 s. 5 d.  
 Dom. IV limosna 38 s. ofertorio 7 s. 10 d.  
 Dom. V limosna 38 s. 4 d. ofertorio 8 s. 1 d.  
 Sta. Práxedes, ofertorio 8 d.

S. Jaime, ofertorio 2 s. 3 d.  
 Dom. VI limosna 37 s. ofertorio 6 s. 3 d.  
 Dom. VII limosna 38 s. ofertorio 5 s. 8 d.  
 Sto. Domingo, ofertorio 6 s. 4 d.  
 Dom. VIII limosna 38 s. 4 d. ofertorio 16 s. 2 d.  
 S. Lorenzo, ofertorio 2 s. 6 d.  
 Asunción, ofertorio 8 s. 7 d.  
 Dom. IX limosna 38 s. 4 d. ofertorio 7 s. 9 d.  
 Dom. X limosna 38 s. 3 d. ofertorio 8 s. 3 d.  
 S. Bartolomé, ofertorio 3 s. 5 d.  
 Dom. XI limosna 38 s. ofertorio 6 s. 3 d.  
 Dom. XII limosna 37 s. ofertorio 8 s.  
 Natividad de Ntra. Sra. ofertorio 7 s. 5 d.  
 Dom. XIII limosna 37 s. ofertorio 9 s. 10 d.  
 S. Mateo, ofertorio 2 s. 10 d.  
 Dom. XV limosna 38 s. ofertorio 8 s. 2 d.  
 S. Miguel, ofertorio 3 s. 2 d.  
 Dom. XVI limosna 38 s. ofertorio 4 s. 9 d.  
 Dom. XVII limosna 39 s. ofertorio 7 s. 2 d.  
 Dom. XVIII limosna 38 s. 6 d. ofertorio 9 s. 7 d.  
 Once mil Virgenes, ofertorio 2 s. 1 d.  
 Dom. XIX limosna 40 s. ofertorio 17 s. 2 d.  
 S. Simón y S. Judas, ofertorio 6 s. 4 d.  
 Dom. I adviento, limosna 38 s. ofertorio 10 s. 6 d.  
 Dom. II limosna 36 s. ofertorio 5 s. 5 d.

Festo Santificationis B.V.M. ofertorio 5 s. 9 d.  
 Dom. III limosna 38 s. ofertorio 6 s. 6 d.  
 Dom. IV limosna 38 s. ofertorio 7 s. 3 d.  
 Sto. Tomás apóstol, ofertorio 4 s. 6 d.  
 Navidad, ofertorio 8 s. 3 d.  
 S. Esteban ofertorio 9 s. 2 d.  
 Don. infra oct. limosna 52 s. 8 d.

## 1417

Circuncisión, ofertorio 7 s. 7 d.  
 Don. infra oct. limosna 37 s. 8 d. ofertorio 10 s. 6 d.  
 Epifania, ofertorio 6 s. 9 d.  
 Dom. infraoctava, limosna 37 s. ofertorio 7.  
 Dom. I post oct. epif. limosna 38 s. ofertorio 6 s. 2 d.  
 S. Vicente, ofertorio 3 s. 4 d.  
 Dom. II, limosna 39 s. ofertorio 7 s. 1 d.  
 Dom. III limosna 38 s. ofertorio 9 s. 8 d.  
 Purificación, ofertorio 22 s. 3 d.  
 Dom. Septuagesima, limosna 38 s. 10 d. ofertorio 9 s.  
 Dom. Sexagesima, limosna 38 s. 11 d. ofertorio 18 s. 1 d.  
 Don Quinquagesima, limosna 38 s. 1 d. ofertorio 10 s. 2 d.  
 Miércoles de Ceniza, ofertorio 18 s. 6 d.  
 Dom. I cuaresma, limosna 38 s. 2 d. ofertorio 43 s. 4 d.  
 Dom. II, limosna 39 s. 2 d. ofertorio 62 s. 6 d. Festum B. Thome  
 Dom. III limosna 39 s. ofertorio 42 s. 1 d.  
 Dom. IV limosna 39 s. 4 d. ofertorio 42 s.

- Anunciación, ofertorio 25 s. 8 d.  
 Dom. Pasión, limosna 39 s. 6 d. ofertorio. — —.
- Domingo de Ramos, limosna 39 s. 3 d. ofertorio 22 s. 6 d.
- Feria V in Coena Dni. ofertorio 6 s. 6 d.
- Feria VI in Parasceve, de mendicatione cerei paschalis 13 s. 2 d.
- Feria VI de adoracione crucim 37 s. 6 d.
- Sábado Santo, ofertorio 2 s. 2 d.
- Pascua, limosna 45 s. ofertorio 7 s. 2 d.
- Feria II ofertorio 12 s. 4 d.
- Feria III ofertorio 4 s. 4 d.
- Dom. oct. pasche, limosna 38 s. ofertorio 5 s. 5 d.
- Feria II, fiesta del Angel, ofertorio 2 s. 4 d.
- Dom. I post oct. pasche, limosna 38 s. 8 d. ofertorio 12 s.
- S. Jorge, 2 s. 6 d.
- S. Pedro Mártir, ofertorio 9 s. 10 d.
- S. Felipe y Santiago, ofertorio 3 s. 1 d.
- Dom. II limosna 38 s. ofertorio 13 s.
- Dom. III limosna 38 s. ofertorio 10 s.
- Dom. IV, limosna 38 s. ofertorio 8 s. 6 d.
- Ascensión, ofertorio 9 s. 9 d.
- Dom. infra oct. limosna 38 s. ofertorio 13 s.
- Pentecostés, limosna 38 s. ofertorio 6 s. 8 d.
- Feria II ofertorio 3 s. 10 d.
- Dom. in Trinitate limosna 38 s. ofertorio 9 s. 4 d.
- Dom. I post fest. Trinit. limosna 38 s. ofertorio 3 s. 6 d.
- Dom. II limosna 38 s. ofertorio 9 s. 1 d.
- Dom. III limosna 38 s. ofertorio 10 s. 5 d.
- Dom. IV limosna 37 s. 6 d. ofertorio 6 d.
- Dom. V limosna 37 s. 6 d. ofertorio 6 d.
- Dom. VI limosna 36 s. 4 d. ofertorio 10 s. 4 d.
- Dom. VII limosna 36 s. ofertorio 2 s. 9 d.
- Dom. VIII limosna 37 s. 6 d. ofertorio 4 s. 8 d.
- Sto. Domingo, ofertorio 10 s. 8 d.
- Dom. IX limosna 37 s. 8 d. ofertorio 21 s. 1 d.
- S. Lorenzo, ofertorio 2 s. 3 d.
- Dom. X limosna 36 s. ofertorio 9 s. 8 d.
- Asunción.
- Dom. XI limosna 36 s. ofertorio 9 s. 8 d.
- Dom. XII limosna 36 s. 4 d. ofertorio 9 s. 2 d.
- Dom. XIII limosna 34 s. ofertorio 11 s. 8 d.
- Natividad de Ntra. Sra. ofertorio 4 s. 1 d.
- Dom. XIV limosna 36 s. ofertorio 9 s. 1 d.
- Dom. XV limosna 36 s. ofertorio 9 s. 10 d.
- S. Mateo, ofertorio 4 s.
- Dom. XVI limosna 35 s. ofertorio 9 s.
- S. Miguel, ofertorio 5 s. 3 d.
- Dom. XVII limosna 35 s. ofertorio 9 s. 2 d.
- Dom. XVIII limosna 36 s. ofertorio 7 s. 5 d.
- Dom. XIX limosna 38 s. ofertorio 10 s. 2 d.
- S. Lucas, ofertorio 2 s. 4 d.
- Dom. XX limosna 36 s. 4 d. ofertorio 11 s. 10 d.

- S. Simón y S. Judas, ofertorio 4 s. 4 d.  
 Dom. XXI limosna 38 s. ofertorio 15 s. 4 d.  
 Omni Santorum, ofertorio 13 s. 9 d.  
 Fieles Difuntos, ofertorio 26 s.; de pane vendito, scilicet 4 quintars e dues roves a 12 sous el quintar: 54 s.  
 Dom. XXII limosna 37 s. ofertorio 8 s. 4 d.  
 S. Martín, ofertorio 6 s. 8 d.  
 Dom. XXIII limosna 36 s. ofertorio 8 s.  
 Dom. XXIV limosna 36 s. 8 d. ofertorio 12 s.  
 Sta. Catalina, ofertorio 1 s. 10 d.  
 Dom. I adviento, limosna 37 s. ofertorio 10 s. 10 d.  
 S. Andrés, ofertorio 1 s. 6 d.  
 Dom. II limosna 36 s. ofertorio 10 s. 3 d.  
 De ofertorio in die Bte. Marie, scilicet Conceptionis, 6 s. 10 d.  
 Dom. III limosna 36 s. ofertorio 18 s.  
 Dom. IV limosna 36 s. 2 d. ofertorio 9 s. 3 d.  
 Navidad, ofertorio del día, 5 s. 4 d.  
 Dom. I infra oct. limosna 46 s. ofertorio 8 s. 5 d.  
 S. Juan, ofertorio 6 s. 3 d.
- 1418
- Circuncisión, ofertorio 5 s.  
 Dom. infra octava circuncisionis, limosna 38 s. ofertorio 8 s. 4 d.  
 Epifanía, ofertorio 9 s. 3 d.  
 Dom. infra oct. limosna 36 s. ofertorio 7 s. 9 d.  
 Dom. I post oct. epif. limosna 37 s. ofertorio 4 s. 16 d.
- San Antonio, ofertorio 11 s.  
 Dom. Septuagesima, limosna 36 s. ofertorio 9 s. 5 d.  
 Dom. Sexagesima, limosna 37 s. Purificación, ofertorio 18 s.  
 Dom. Quinquagesima, limosna 37 s. ofertorio 6 s. 8 d.  
 Don. I cuaresma, limosna 37 s. ofertorio 18 s. 2 d.  
 Dom. II limosna 37 s. 4 d. ofertorio 18 s.  
 Dom. III limosna 37 s. 4 d. ofertorio 30 s. 2 d.  
 Sto. Tomás, ofertorio 13 s. 2 d.  
 Dom. IV limosna 37 s. 6 d. ofertorio 32 s. 4 d.  
 Dom. Pasión, limosna 37 s. 8 d. ofertorio 18 s. 2 d.  
 Dom. Ramos, limosna 37 s. ofertorio 32 s.  
 Feria V in Coena Dni. ofertorio 4 s. 10 d.  
 Feria VI de mendicatione cerei paschalis 18 s.  
 Feria VI de adoracione crucis 38 s. 4 d.  
 Sábado Santo, ofertorio 3 s. 2 d.  
 Pascua, limosna 37 s. 6 d. ofertorio 7 s. 4 d.  
 Feria II ofertorio 8 s. 3 d.  
 Feria III ofertorio 2 s. 1 d.  
 Dom. oct. pasche, limosna 37 s. ofertorio 2 s.  
 Feria II festum Angeli, ofertorio 3 s.  
 Dom. I post oct. pasche, limosna 36 s. 7 d. ofertorio 7 s. 7 d.  
 Dom. II limosna 36 s. 4 d. ofertorio 7 s.  
 S. Jorge, ofertorio 2 s. 10 d.  
 Dom. III limosna 38 s. ofertorio 8 s. 10 d.  
 S. Marcos, ofertorio 2 s. 11 d.

S. Pedro Mártir, ofertorio 8 s. 10 d.	Ascensión, ofertorio 8 s. 3 d.
Dom. IV limosna 38 s. 6 d. ofertorio 5 s. 3 d.	Dom. infra oct. limosna 39 s. ofer- torio 5 s. 7 d.





## LA DESPOBLACIÓ D'ALCÚDIA I PROBLEMÀTICA DE REPOBLACIÓ (S. XVIII-PRIMERA MEITAT DEL XIX)<sup>1</sup>

FRANCESCA M.<sup>a</sup> SERRA CIFRE

Alcúdia, municipi marítim, es troba situat a la part nord de l'illa de Mallorca enmig de dues badies i a prop de dues zones pantanoses; és un enclau força important. Compta amb un port comercial natural de fàcil accés d'embarcacions que ha jugat un paper decisiu dins l'economia del municipi, així com d'altres municipis. El seu emplaçament geogràfic ofereix unes condicions òptimes al tràfic amb els ports importants del Mediterrani. Aquest factor, el de les comunicacions amb l'exterior, i l'Albufera són de cabdal importància i que tenim present en estudiar l'ahir del poble.

Alcúdia certament, s'ha destacat al llarg de la seva història per tenir un passat significant, d'esplendor, com fou l'època romana i als segles XIV, XV i XVI. Però, la sort va canviar després i aquest municipi es va sumir en una època de declivi accentuant-se de manera excepcional al segle XVIII. De manera lenta i progressiva s'anava despoblant fins a l'extrem de posar en perill la seva existència.

Es d'aquesta època de què parlarem aquí, demanant-nos com un poble que gaudeix de boníssimes condicions per ésser florent, com de fet havia estat, es converteix en el poble més pobre de l'illa.

Tractarem el tema distingint tres parts: primerament, donar a conèixer el material treballat indicant les fonts bàsiques; en segon lloc, versar sobre el fenomen de la despoblació, i per últim analitzar alguns factors de la despoblació i la problemàtica de la repoblació.

Abans d'entrar en l'anàlisi d'aquests punts he de fer referència a l'objectiu de la investigació emesa sobre el cas d'Alcúdia. Sé que tractar un cas concret es corre el risc de quedar en un coneixement parcial de la realitat que hom estudia i fins i tot fals. Ara bé, no he pretès estudiar el municipi d'Alcúdia com un element aïllat del conjunt de Mallorca, sinó que he enfocat el seu estudi fixant les particularitats que

---

<sup>1</sup> F. M. SERRA CIFRE. La despoblació i problemàtica de repoblació a un municipi de Mallorca: Alcúdia (1700-1860), memòria de llicenciatura presentada al Departament d'Història Contemporània de la Universitat de Barcelona, al juny de 1982.

el configuren a una època determinada de la seva història i que en donar-li una identitat pròpia el diferencia dels altres. Amb aquesta orientació ens ajustam a les línies traçades pel corrent historiogràfic que s'interessa per les comunitats que es presenten com un conjunt orgànic, real, i per tant amb identitat pròpia. Per conèixer aquestes comunitats cal tenir present diversos factors: socials econòmics, polítics, culturals, geogràfics...) la interrelació dels quals ens informen sobre la realitat històrica de la comunitat a un determinat període.<sup>2</sup>

Per damunt d'altra cosa m'ha interessat comprovar la validesa dels estudis d'àmbit reduït, això és, la seva real aportació al coneixement de la realitat imperant del moment a nivell global, en aquest cas de l'illa de Mallorca; i d'altra banda, veure com els trets que defineixen aquesta societat mallorquina els presenta també el municipi.

## I.—FONTS.

### *Fons estadístiques.*<sup>3</sup>

#### a) DEMOGRÀFIQUES.

— Llibres del registre parroquial, defuncions, baptismes i matrimonis des de 1700-1860. Les sèries consultades són completes i el buidatge i sistematització de les dades que he extret d'elles m'han permès d'elaborar els gràfics que es troben al final de l'article.

D'aquesta font he extret bàsicament informació de tipus quantitatiu amb la finalitat de seguir l'evolució demogràfica: de tendències (gràfic 1) i de fluctuacions (gràfic 2) al llarg del període.

— Censos. Endemés d'aquelles dades demogràfiques s'han tengut present les xifres globals de població procedents dels censos existents dels segles XVIII i XIX.

#### b) FONTS DE TIPUS FISCAL.

— Veïnatge de 1729: "Normas para elaborar el "Vecindario" de 1729 de cara an es repartiment de s' "Utensilio".

— Veïnatge de 1770: "lista dels contribuents al pagament de l'impost de l'utensili".

— Apeo de Garay de 1818.

— Amillarament de l'any 1860-62.

<sup>2</sup> A. ROGERS. "Approaches to Local History", Londres, Longman, 1977.

<sup>3</sup> Aquí hem indicat les fonts estadístiques principals. La relació completa consta a la meua tesina, Capítol I (Comentari de les fonts i arxius consultats).

## c) FONTS DOCUMENTALS.

- Expedient sobre la repoblació de la Ciutat d'Alcúdia.
- "Informe sobre la población, agricultura, instrucción pública, comercio y fábricas emitidos por los Ayuntamientos de las Villas en 1800.
- Interrogatorio de la Junta Territorial mallorquina dirigido por el Ayuntamiento y Junta Pericial. B "... 1850-1851.
- Llibres d'Actes o Determinacions de l'Ajuntament des de 1700 a 1860.

## II.—LA DESPOBLACIÓ.

El tema que ens ocupa, el fenomen de la despoblació esdevé al llarg del segle XVIII i part del XIX. La forta minva de població que experimenta el municipi d'Alcúdia durant aquest temps queda prou il·lustrada en els gràfics.

El que crida l'atenció si ens fixam és per una part la forta natalitat, i per l'altra la sobre-mortalitat donant com a resultat la despoblació. Comparem així les següents xifres.<sup>4</sup>

<i>Anys</i>	<i>Mortalitat ‰</i>	<i>Natalitat ‰</i>
1750-1797	72'7	47'0
1800-1845	37'8	43'0
1846-1860	35'8	41'3

Com veim per alta que sigui la natalitat la sobre-mortalitat anulla el creixement vegetatiu. Aquest començarà a reflectir-se a las corbes demogràfiques a la dècada dels anys 30 del segle XIX, i ja es mantindrà en aquesta línia ascendent.

Però fixem-nos ara en l'època de despoblació. Si observam el gràfic núm. 1 veim que la corba de defuncions sobrepassa la de concepcions per espai d'un segle des de 1720-1820), si bé aquesta última segueix una línia descendent des de començaments de segle.

L'altre punt a destacar, com hem dit, és la sobre-mortalitat que es manifesta en la presència reiterada de crisis demogràfiques (veure gràfic núm. 2) que delmaven la població. I entenem per crisi demo-

<sup>4</sup> Elaboració personal del quadre a partir de les dades dels llibres del registre parroquial i dels censos de població.

gràfica quan la quantitat d'enterraments s'eleva bruscament i excepcionalment molt per damunt la quantitat mitjana mensual o anual dels períodes que precedeixen i segueixen la crisi, i això durant uns mesos, o durant un o dos anys. Així mateix és freqüent l'augment del nombre d'òbits, la disminució de matrimonis i concepcions.<sup>5</sup>

Les crisis més importants del període que podem destacar són les següents:

1706-1713	1803
1726	1818-1819
1744-1753	1827
1760	1837
1775	1847
1785	

A la vista d'aquesta periodidització de les crisis a Alcúdia hem de dir que aquesta no s'ajusta totalment a la cronologia general de les crisis a Mallorca. N'hi ha que són pròpies del municipi, com són les dels anys 1706-1713, 1744-1753 (coincideix en part amb la crisi general de mitjan segle, essent aquella de més llarga durada), la de 1760, 1775 i 1785. I altrament, algunes de les crisis que són generals a tot Mallorca no es presenten al susdit municipi, o almenys amb tanta intensitat com foren les de principi de segle XIX.<sup>6</sup>

Amb això volem posar de manifest la particularitat i atipicitat que presenta el nostre municipi respecte a la resta de pobles de l'illa. I per aquesta raó creim que aquest cas presenta gran interès als estudis de demografia històrica.

### III.—FACTORS QUE INCIDEIXEN EN LA DESPOBLACIÓ I PROBLEMÀTICA DE LA REPOBLACIÓ.

Primerament convé fixar el marc cronològic de la repoblació de la mateixa manera que hem fixat ja el de la despoblació. El plantejament de la necessitat de prendre mesures per a repoblar el municipi comença a mitjan segle XVIII si bé no es fa de manera oficial fins l'any 1785 quan el rei Carles III dictà la reial pragmàtica de repoblació d'Alcúdia.

<sup>5</sup> C. F. S. CARDOSO i H. PÉREZ BRIGNOLI. "Los métodos de la Historia" Ed. Crítica Grijalbo, p. 114.

<sup>6</sup> La relació de crisis demogràfiques generals a Mallorca al s. XVIII les podem trobar a l'article de J. SUAU PUIG "Demografía rural mallorquina del segle XVIII". *Trabajos de Geografía núm. 32* (Separata de "Mayurqa", 16. Ciutat, 1976. I serà pròxima la publicació d'un llibre sobre l'anàlisi de les crisis demogràfiques a Mallorca de l'època moderna a Ed. s. XXI.

El procés repoblador finirà amb la dessecació de l'Albufera l'any 1870, empresa molt costosa i programada ja des d'un segle abans a la seva consecució.

Aquest punt, la dessecació, és de cabdal importància segons es desprèn de la lectura de l'Expedient de Repoblació d'Alcúdia. Com és sabut una de les notes que caracteritzen el programa del Govern il·lustrat dels Borbons, especialment del darrer terç del segle XVIII, és la política poblacionista a nivell d'Estat com a punt clau per aconseguir el foment del país (ensems que les activitats econòmiques).

D'aquesta manera, queda clar on hem de situar la repoblació d'Alcúdia, això és, en el marc de la política poblacionista que posà en pràctica el referit govern a l'època del regnat de Carles III fins poc abans de la implantació de la I República.

Seguidament i sense entrar en l'anàlisi de la naturalesa de les crisis indicam possibles factors que cal tenir present a l'hora d'explicar la despoblació.

En primer lloc, hem de destacar el paper de la *insalubritat*. Els elements que contribuïren a crear un ambient malsà eren:

- L'Albufera, considerant-la com a focus latent d'infeccions.
- Estar envoltat el poble per un doble circuit de murades que dificultava la lliure circulació de l'aire.
- Estar, per tant, envoltat per un vall que actuava com a depòsit d'aigua i fems. És a dir, que en tractar-se d'aigua embassada representava un altre focus d'infeccions.
- Comptar amb un nombre considerable de cases derruïdes i també moltes en estat ruïnós a causa de la despoblació, amb els consegüents perjudicis que això suposava per a la salut pública. Segons consta en un informe inclòs a l'Expedient de Repoblació<sup>7</sup> d'un total de cases de 621 n'hi havia 138 d'habitades, 146 no habitades i 280 totalment derruïdes, especificant que la major part d'elles es trobaven en molt mal estat.

Això només n'és un exemple, (força indicatiu) de la pobresa del municipi i reflex clar de què estam davant una època de franca decadència pel fet que podem comparar el nefast moment present amb una època anterior d'opulència.

Les repercussions d'aquests elements que es troben dins el propi municipi són de gran interès i que cal tenir en compte a l'hora d'explicar la insalubritat del terme, més importants que l'Albufera, a la

<sup>7</sup> Expedient sobre la repoblació d'Alcúdia (A.H.M.) (Sec. 12 SEAP. 12.2). Veure Vol. II, de la meua memòria de llicenciatura, p. 9.

qual se l'ha considerat sempre com a factor determinant de la insalubritat.

El factor geogràfic sí és cert que és un factor important que confirma el marc socio-econòmic de la població, no el podem considerar com a determinant d'aquesta, ja que l'emplaçament d'un grup humà a un determinant lloc és l'home qui el decideix i sempre pensant en les millors condicions que li pot oferir el territori.<sup>8</sup>

D'altra banda, també és cert que és l'Albufera, en principi, el factor que més pot atreure a l'hora d'explicar l'alta mortalitat i l'emigració. Si bé després d'analitzar tots els punts ja indicats sobre la insalubritat, es pot assegurar que aquell era el factor menys determinant. Tota la importància que es concedia a l'Albufera per part del poble no passava més enllà de posar de relleu la fama que tenia aquest de zona malaltissa. Tal afirmació ve recolzada per l'informe que fa el Bisbe, el Regent i Intendent al respecte, l'any 1776, i que transcrivim pel seu interès:

“... En los tiempos pasados era la cosecha de vino de nuestro terreno de 62.000 cargas de uvas, y se mantenían en esta Ciudad 263 huertos de regadío, y ahora desde que se inhabilitó el Puerto (Oh dolor para el verdadero Patricio) se huyeron los comerciantes, faltaron los Arteros, salieron de su Patria la numerosa multitud de matriculados sin volver a ella por el motivo que prudentemente juzgamos, de que les faltaba el ejercicio de su arte, y en ello los medios para vivir faltándoles el comercio.

De esto perside llegar a tan mísero estado nuestra infeliz ciudad, que las personas actuales se reducen al corto número de 668, a la de 2.000 no más la cosecha de cargas de uvas y al 45 de los huertos de regadíos. Cuanto en fin si la despoblación ha producido o aumentado la fama de mal sano a este Pueblo, voy a decir que las ruinas o de despoblación es la causa única de ser efectivamente enfermiza la Ciudad, y en consecuencia tener la fama de mal sana que actualmente concedemos, pero no como quieren los que la miran con siniestra intención y pasión interesada: solamente esta centúria Ilmo. Sr. ha mirado a Alcudia por mal sano, en que ha padecido la falta de comercio, y en ella la mísera reducción a tan corto número de vecinos, pues como se ha de atribuir al sitio la causa, y motivo de mal sana cuando en el mismo Puerto se ha aumentado y mantenido después de la Capital la más rica, y más poblada de la Isla? *En la misma desolación y ruinas existen perennes las causas físicas de tanta*

<sup>8</sup> A. ROGERS. Opus Cit.

*enfermedad, falta el fuego a las arruinadas casas, que es del aire del más precioso purificativo, y en su lugar exhalan de ellas continuamente los más pútridos vapores que la infectan que no pueden faltar por motivo de las inmundicias, calor humedad, que no podemos remediar, y tienen en si, reconcentradas; y de manera lo considera más que a no ser por la corrección de los aires Marítimos hubiera acabado ya con todo el Pueblo...".<sup>9</sup>*

El que ens permet de sostenir tal afirmació és que l'Albufera no era un factor nou, sobrevingut en aquesta època. La seva ubicació a prop del nucli de població no havia suposat cap destorb en altre temps perquè Alcúdia es destaca, com fa fer-ho, per ésser un dels pobles més populosos de l'Illa.

Amb tot, no descartam la seva incidència sobre la salut pública i per tant sobre la mortalitat. Si bé és necessari tenir present els factors socio-econòmics de l'època per entendre el fenomen de la despoblació.

Entre aquests factors, el que es considera de més transcendència és la *paralització del port* amb les consegüents repercussions econòmiques. El Port d'Alcúdia fou tancat l'any 1720 arran de la pesta que es declarà al sudit any a Marsella. I el Govern adoptà aquesta mesura per a tots els ports del Mediterrani per tal de prevenir el contagi. Però en el cas d'Alcúdia la situació de paralització portuària es perllongà sense motiu fins l'any 1754 en què el rei ordenà la rehabilitació; tal ordre no arribà fins l'any següent i els entrebancs a la reobertura foren constants al llarg del set-cents i vuit-cents.

L'explicació a la mesura d'inhabilitar al port és de tipus polític. Provenia de la voluntat de les Junes de Sanitat i Morberia de Ciutat, les quals varen procurar sempre obstaculitzar el seu funcionament, retardant la reobertura o bé, en cas d'estar obert, retallant el moviment portuari:

"... que gozando los vecinos de Alcudiva las utilidades del precioso territorio de su distrito y la comodidad de los Puertos muy capaces para el comercio, y se mantuvo este Pueblo en el siglo inmediato, y parte del presente en cuyo tiempo estaba en práctica corriente el Puerto) sin la nota de malsano, demostrándolo evidentemente el número de sus vecinos ascendiendo al de seis mil personas. Esta gracia hizo Alcudiva, y sus vecinos, hasta que el Comandante General de esta Isla con motivo de la Peste

<sup>9</sup> Expedient sobre la repoblació d'Alcúdia, pp. 58-59 del Vol. esmentat, que correspon a un informe sobre la despoblació que fan el Bisbe, Regent i Intendent de Mallorca.

\* El subratllat no consta en el text.



de Marsella suspendió la comunicació de toda embarcación en este Puerto con carta de 7 de agosto 1720 y por haberse experimentado la decadencia del Pueblo ocasionada de la privación del comercio, y habiendo ya cesado aquella causa que motivó la suspensión referida S. M. con Real Decreto de 12 de Marzo de 1754 tuvo a bien habilitar otra vez este Puerto atendiendo a la mayor extensión, facilidad del comercio y universal utilidad de la Isla, cuya Real deliberación mando publicar el Caballero Intendente hallándose esta Ciudad contenta con esta gracia, y fuera del peligro de su exterminio total que la amenazaba: En los primeros años de su arribo el Comandante General por ciertos informes de algunos poco afectos a la mayor extensión del comercio, y universal utilidad de la Isla, mediante cartas de 2 de julio y 7 octubre 1768 cerró el Puerto, y de resulta se malogró el restablecimiento del Puerto, ya que experimentaba en aquel corto tiempo y ha venido a pasar esta vecindad a manos de una séptima parte de vecinos de que gozaba antes de cerrar el Puerto....”<sup>10</sup>

És a dir, que podríem parlar d'una certa rivalitat de la capital cap a Alcúdia. De fet Alcúdia comptava amb Juntes de Sanitat i Morberia pròpies que la feien apta per a mantenir tràfic comercial. En segon lloc, sense l'amenaça de pesta o epidèmia ¿per què havia de restar el port tancat durant tant de temps?

En tercer lloc, el port d'Alcúdia era l'únic situat a la part oriental de l'illa, i després del de la capital el que més beneficis reportava a l'economia illenca, car la seva paralització suposava un destorb gros al comerç d'altres pobles.<sup>11</sup>

Endemés d'aquests factors adversos, l'Albufera i el tancament del port, trobam un altre factor de pes, com és el factor *fiscalitat*.

Sobre aquest punt cal matitzar que Mallorca era una de les províncies que més contribuïa a l'erari espanyol, per la qual cosa no podem recórrer a aquest factor per explicar la despoblació. De tota manera, el que sí es pot afirmar és, que hi ha una sèrie de factors que fan més gravosa la fiscalitat als moradors d'Alcúdia. I de fet, son nombroses les referències sobre la influència d'aquest factor en la decisió de la gent a abandonar el poble.

Aquests factors que gravaven la fiscalitat, que indicam sense estendre'ns hi eren:

<sup>10</sup> Id. p. 53, informe del Rector d'Alcúdia.

<sup>11</sup> Id. pp. 44-50, certificaciones que fan els pobles veïns sobre el destorb que ocasionava al seu comerç el tancament del port d'Alcúdia.

- El manteniment de les tropes reials que en caràcter permanent tenia Alcúdia, endemés de contribuir a la talla General com els altres pobles, destinada a sufragar tal manteniment.
- L'existència d'un nombre considerable de matriculats, que eren els soldats que estaven al servei de S. M., a la Marina. Com a tals empleats estaven exempts de contribuir al pagament de les talles.
- La falta d'ingressos que en altre temps tenia del comerç, aleshores paralitzat.

La confluència d'aquests factors era motiu més que suficient per impellir la gent a allunyar-se del poble.

A causa d'aquesta emigració la fiscalitat s'agreuja pels veïns que restaven en el poble, ja que els impostos requereien sobre més pocs:

“... que aunque aquella Ciudad está dotada por la naturaleza, y por la Real benignidad de un término espacioso, y fértil, de un temple muy saludable y de una situación para la Marina muy ventajosa con proporción de dos Puertos muy capaces y el uno que no cede al mejor del Mediterráneo... hoy se halla en el estado más deplorable, y sin duda por puros accidentes siendo como en las demás ciudades, el más sensible mal entre los que la rodean la despoblación. En el año de 1652, la afligió con extremo la peste y de cinco mil ochocientos cuarenta y cinco personas de comunión y sola confesión de que se componía sin incluir los Párvulos, quedó reducido su número al de dos mil y cincuenta y hoy sólo existen 668 personas, vecindario tan tenue y pobre, que la exceden muchas Aldeas, que ahoga de dolor a los buenos Patricios, que oprimidos con las insoportables cargas reparadas antes entre todos, y recrecidas sobre muy pocos, los desanima, los ahuyenta, y los extenua, ...”.<sup>12</sup>

Fer atractiva l'estància al poble era la tasca de la repoblació. Tasca prou difícil de dur a terme i que es va anar fent al llarg del període lentament. Així, l'Albufera no va ésser dessecada fins l'any 1870. El port fou obert l'any 1779 mitjançant Cèdula reial, de la mateixa manera que havia succeït l'any 1754. Amb això, volem dir que malgrat la resolució oficial del problema no garantitzava un bon resultat. Les paralitzacions del port foren constants al llarg del període.

<sup>12</sup> Id. pp. 66-67, informe del Batle i regidors d'Alcúdia al rei.

Per últim, els resultats sobre el repartiment de terres no va ésser tampoc el que s'esperava. Era de creure que les mesures repobladores en aquest sentit s'havien de traduir en un canvi en l'estructura social i de propietat, i d'altra banda, en l'augment de producció i en la introducció de nous cultius.

Quant el primer punt, no s'aconseguí crear la figura del propietari mitjà, sinó incrementar el grup de jornalers sense terra o bé posseïdors d'extensions mínimes. Segons el cens de 1857 el quadre social quedava d'aquesta manera: El grup de jornalers a finals del període representava el 42 % del total de veïns. El grup de grans propietaris que controlava la major part de les terres del terme el 4'22 %. I per últim, hi havia un grup reduït que gaudia d'una mitjana propietat que representava entre el 5 i 6 % del total de veïns.<sup>13</sup>

## CONCLUSIÓ.

Havent plantejat la problemàtica que presenta el municipi d'Alcúdia durant l'època esmentada, podem concloure destacant els factors que més incidiren sobre la despoblació: la insalubritat, la inhabilitació del port i la pressió fiscal amb les consegüents repercussions socio-econòmiques. No podem dir que un d'aquests factors fos suficient per explicar el fenomen de la despoblació, sinó que fou la confluència de tots ells a un determinant moment històric que varen extenuar la població d'Alcúdia.

A pesar de tot, Alcúdia aconsegueix refer-se de l'enfonsament situant-se a mitjan segle XIX dins la tònica general de Mallorca, això és, de recuperació.

---

<sup>13</sup> Els resultats són elaborats sobre el resum del cens de 1857.

## NOTES

### HALLAZGO DE UNA OFRENDA VOTIVA TALAYÓTICA EN EL "PUIG GROS DE BENDINAT (CALVIÀ)

VICTOR GUERRERO AYUSO

Con la breve nota que sigue a continuación queremos dar a conocer un singular hallazgo, que pese a su relativa modestia, puede aportar un interesante testimonio digno de ser tenido en cuenta a la hora de interpretar las creencias religiosas del mundo indígena talayótico.

En enero de 1983, D. Francisco Sans Esteva hizo donación al Museo de Mallorca <sup>1</sup> de una vasija talayótica intacta <sup>2</sup> hallada casualmente en una exploración de índole espeleológica realizada en una sima situada en el Puig Gros de Bendinat, del municipio de Calvià. La vasija había sido encontrada "in situ" colocada sobre una repisa natural sin otro acompañamiento que una piedra colocada en la misma repisa delante de la vasija para evitar que pudiera caer dado lo irregular del resalte rocoso.

Días después, acompañado por el protagonista del hallazgo, D. Francisco Sans, tuvimos la oportunidad de visitar el lugar. La entrada a la formación kárstica se realiza a través de una pequeña entrada que descende inmediatamente en forma de pozo natural de reducidas dimensiones, donde pueden apreciarse desprendimientos naturales recién

---

<sup>1</sup> Previamente tuvo la amabilidad de telefonarnos dándonos cuenta del hallazgo y le indicamos que el mejor fin que la vasija podría tener era su depósito en el Museo de Mallorca para su exposición y estudio; en un gesto cívico que le honra, D. Francisco Sans, hizo donación de la misma proporcionándonos toda clase de detalles sobre la circunstancia del hallazgo, acompañándonos al día siguiente (14-1-83) a la sima donde se produjo.

<sup>2</sup> Descripción: Taza atonelada, intacta, con dos asas y pezones decorativos en los lados exentos de asas. Modelada en arcilla negra con desgrasante vegetal y partículas calizas y otras impurezas. Nucleo de color negro y superficies interna y externa de color rojo anaranjado, ocre y manchonada de negro según las zonas. Surco inciso en la cara externa que diferencia el labio del resto del cuerpo.

cientes junto con otros más remotos. Esta pequeña estancia natural da entrada a una grieta descendiente y angosta de muy dificultoso acceso. Nada más entrar en ella la oscuridad es absoluta en todo lo que resta de trayecto, después de reptar a duras penas bastantes metros, ha de seguirse otra brecha o chimenea en sentido contrario, es decir ascendente, que presenta las mismas dificultades de acceso que la anterior, por ella se accede a una nueva estancia, simple ensanchamiento de la brecha de reducidas dimensiones y suelo muy irregular, en ella y oculta por una formación de estalagmitas se encuentra a media altura de la pared rocosa un resalte o repisa natural sobre la que se depositó la vasija en cuestión. El lugar es ahora completamente seco y colmado de antiguos derrumbes sellados por formaciones estalagmíticas, anteriores sin duda al depósito de la ofrenda que debió realizarse cuando el lugar se había desecado por completo, el vaso apareció, además de intacto, totalmente limpio y sin concreciones calizas de ningún tipo.

Todos los recovecos y oquedades de la estancia fueron registrados minuciosamente sin resultados positivos, por lo que la ofrenda puede considerarse aislada. En el suelo de la estancia pudieron recogerse cornamentas de cápridos y algunos huesos largos de la misma especie cortados y rotos probablemente de forma intencionada, lo que sin duda hay que relacionar con la ofrenda aunque desde un punto de vista arqueológico no existiese entre ellos una ligazón física o estratigráfica. No hemos podido detectar la existencia de ningún fragmento cerámico, ni siquiera moderno en todo el trayecto desde la entrada hasta el lugar del depósito votivo, sólo el pozo de entrada registró varios fragmentos de cerámica moderna.

Surge inmediatamente el interrogante de como interpretar el depósito de una vasija talayótica en un lugar de tan difícil acceso y cuya colocación intencionada está fuera de toda duda, en primer lugar por su situación sobre la cornisa descrita a donde jamás pudo llegar de forma accidental, por otro lado la piedra colocada para evitar su desplazamiento del estrecho e irregular resalte rocoso, confirma sin posibilidad de error lo anteriormente dicho.

No existen en ningún lugar accesible de la gruta enterramientos que pudieran justificar la presencia del depósito de la vasija, mucho menos puede pensarse de una posibilidad de habitat ni siquiera de refugio en un tramo de tan dificultoso paso, abrupto y hasta peligroso. Podría pensarse también en que tales penalidades podían verse compensadas por el aprovechamiento de alguna filtración de agua dulce, pero la vasija muestra a las claras que se depositó en un lugar totalmente seco y en tal estado continua. Como es de sobra sabido los hallazgos cerámicos en cuevas húmedas presentan siempre unas concreciones calizas durísimas que en ocasiones hacen difícil hasta identificar la pieza, pero este no es el caso que nos ocupa.

No queda, en consecuencia, más remedio, a nuestro entender, que pensar en alguna intencionalidad religiosa y ello vendría apoyado por los restos de cápridos, cuernos y huesos rotos como ya hemos apuntado al relatar las circunstancias del hallazgo. Como es sabido el concepto de "lugar sagrado" es mucho más amplio en la antigüedad de lo que pueda a primera vista pensarse, no es ni única ni siquiera principalmente el templo. Los lugares sagrados naturales a cielo abierto, relacionados con fuentes o corrientes de agua, montañas, islotes, promontorios o como en el caso que nos ocupa con cuevas angostas y otros lugares abruptos de misterioso y difícil acceso está ampliamente documentado en la mitología antigua.

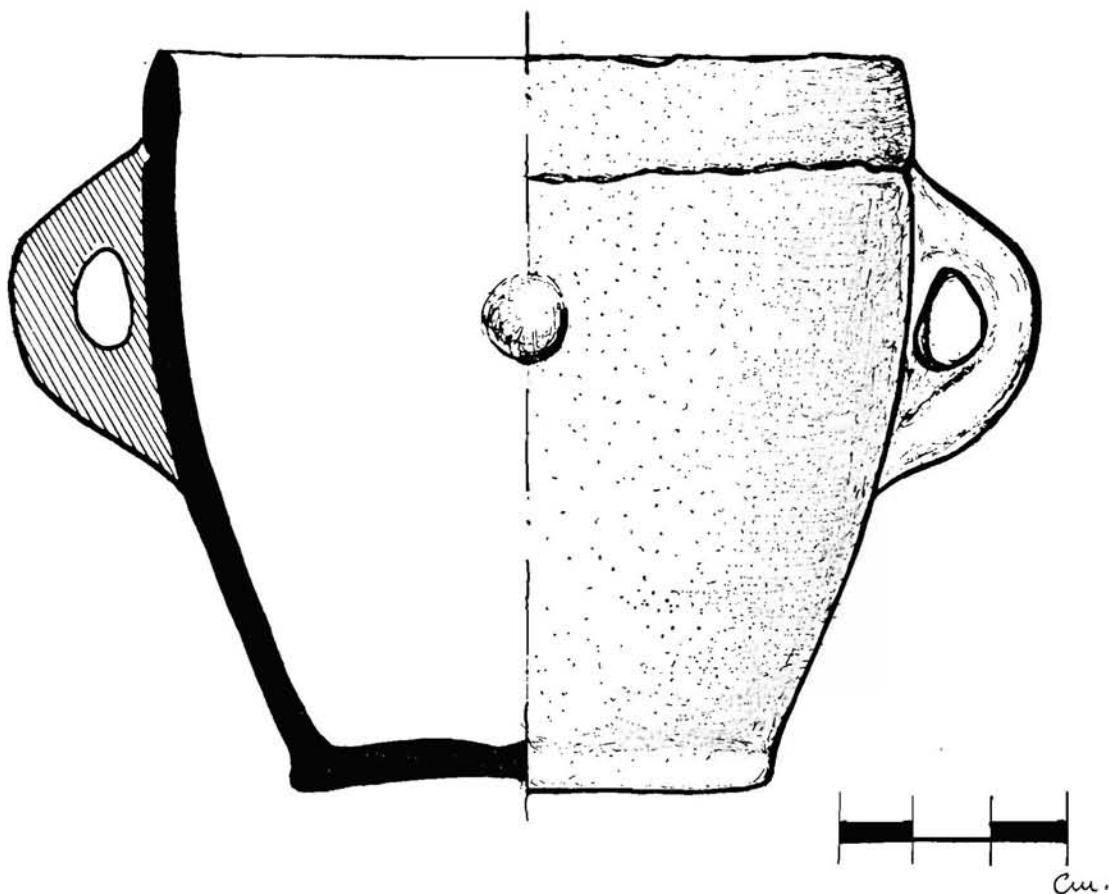

Hemos necesariamente de suponer la existencia en la mitología talayótica de cultos, al igual que en el resto de las culturas agrarias, relacionados con la fertilidad de la Tierra y ligados siempre a la fecundidad de la mujer. Un simbolismo muy complejo de raíces arcaicas asocia la mujer y la sexualidad a los ciclos lunares, a la Tierra y al misterio de la vegetación, esta "religión cósmica" en la que el tema central será "la renovación periódica del mundo"<sup>3</sup> se manifestará después en todas las religiones orientales en el tema mítico de los dioses que mueren o resucitan, en algunos casos previo combate mortal con algún dios o genio maligno que suele habitar precisamente en las entrañas de la Tierra, es ilustrativo el caso del dios fenicio Baal, por las influencias que esta cultura tendrá después en el mundo indígena talayótico. Tras haber vencido a Yam, dios del mar y sentada la supremacía de Baal, en un primer episodio de su "ciclo mítico", habrá de enfrentarse a Mot, personaje que habita en una sima pestilente y tenebrosa, este primer encuentro se salda con la muerte momentánea de Baal que logrará revivir con la ayuda de Anat que a su vez dará muerte a Mot,<sup>4</sup> pese a ello Mot reaparecerá a los siete años aunque termina por reconocer la supremacía de Baal.

Además de esta epifanía cósmica, en los pueblos conocedores de la metalurgia, como es el caso que nos ocupa, sin que desaparezcan los ritos agrarios, se añaden a partir de ahora creencias relacionadas con una "sacralidad telúrica" por la que las cavernas y las minas se asocian con la matriz de la Tierra Madre, adquiriendo un carácter mítico-sagrado.<sup>5</sup> Todo lo dicho viene a configurar el sustrato de creencias míticas a las que andando el tiempo se les superpondrá las creencias religiosas más elaboradas y aportadas por la colonización semita, aunque en origen se sustenten en las mismas ancestrales creencias.

Sería prolijo enumerar los lugares sagrados que se conocen relacionados con cuevas o grutas y en los que se ha documentado de forma fehaciente ritos relacionados con las creencias mencionadas, por afinidad a nuestro entorno cultural valdría la pena recordar el caso de la cueva de Es Cuieram en Ibiza, pero son igualmente abundantes en el mundo ibérico.<sup>6</sup>

<sup>3</sup> ELIADE, M.: *Historia de las creencias y de las ideas religiosas*, Madrid 1978 (interesa sobre todo: "La mujer y la vegetación. Espacio sagrado y renovación periódica del mundo"), también: ELIADE, M.: *El mito del eterno retorno*, Madrid 1982 (1.ª edic. 1972).

<sup>4</sup> CASSUTO, U.: *Baal and Môt in the Ugaritic Texts*, en *Israel Exploration Journal*-12 1962.

<sup>5</sup> ELIADE, M.: *Herreros y Alquimistas*, Madrid 1974.

<sup>6</sup> LUCAS, M.<sup>a</sup> R.: *Santuarios y dioses en la Baja Epoca Ibérica*, en "La Baja Epoca de la Cultura Ibérica", Madrid 1979, p. 233 y sig. también: LILLO, P.: *El poblamiento ibérico en Murcia*, Murcia 1981 (interesa sobre todo el apartado "Los santuarios" y "Las cuevas Santuario").



Entrada a la gruta en el "Puig Gros de Bendinat".





Vasija talayótica objeto de la ofrenda.

T. XXXIX

B. S. A. I.

LAM. XI VIII

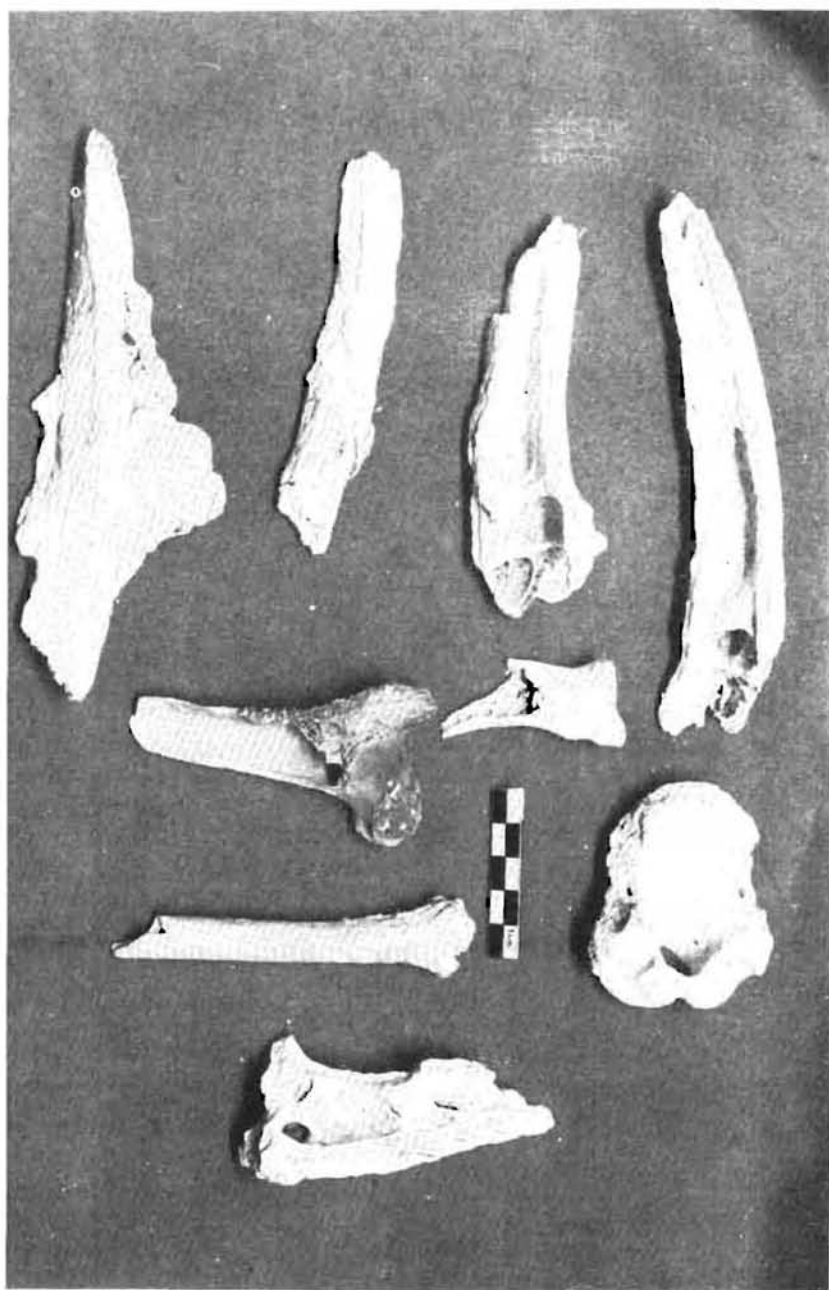

Restos de cápridos sacrificados en la gruta.

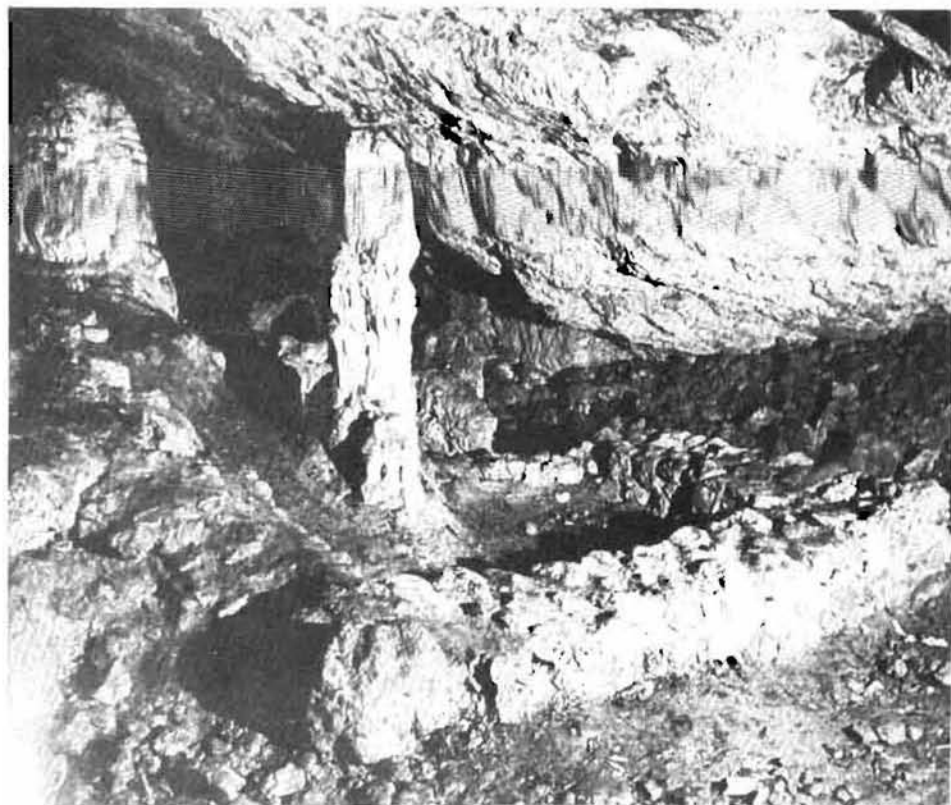

Gruta de Eileithyia (Knossos-Creta) y el "pinax" votivo de la gruta de Pitsa en Corinto.

La práctica de sacrificios rituales animales especialmente cápridos con ofrendas de cornamentas, estaba perfectamente documentado en el mundo talayótico, pero siempre relacionado con la liturgia celebrada en los santuarios indígenas,<sup>7</sup> es la primera vez que tenemos oportunidad de relacionarlo con cultos efectuados en grutas. En la gruta de Eileithyia (Knossos-Creta) se construyó un recinto sagrado de planta cuadrangular que mantenía como motivo central del mismo una estalagmita, en torno a la cual se habían realizado numerosas ofrendas. Es una prueba más de la asociación entre elementos naturales y cultos integrados en un mismo complejo mitológico. Existe un "pinax" o tablilla votiva de madera estucada y pintada, procedente de la gruta de Pitsa en Corinto, datada hacia 540-500 a. C. y conservada en el Museo Nacional de Atenas<sup>8</sup> que nos ofrece una elocuente documentación gráfica relacionada con una ceremonia sacrificial celebrada en el interior de la gruta. Frente a un ara, seguramente de piedra, aparece un cortejo de tres damas ataviadas con el peplos azul y mantos rojos acompañadas de tres efebos, la primera de las damas, que parece dirigir la ceremonia, arroja sobre el ara un líquido con un oinokoe que porta en la mano derecha, sobre la cabeza y sujetándola con la mano izquierda aguanta una gran bandeja con otras vasijas. Le sigue el más joven de los efebos que conduce un carnero para el sacrificio, los otros dos efebos tocan instrumentos musicales, una flauta doble y un arpa de mano respectivamente; las otras damas y un personaje incompleto que les sigue portan palmas o ramas de olivo en las manos, todos los personajes van tocados con coronas de laurel u olivo. Creemos que la escena relatada es de sobra ilustrativa de la existencia y la manera en que se podían realizar los sacrificios rituales de animales en grutas, sin que por ello, como es lógico, podamos pretender una trasposición literal de este caso a la cultura talayótica.

Por lo que respecta al encuadre cronológico de la ofrenda la tarea se presenta más compleja, la perduración de las formas cerámicas talayóticas es lo suficientemente amplia como para impedirnos precisar la datación todo lo que nos gustaría, creemos que puede enmarcarse perfectamente a lo largo de los siglos III y II a. C., fechas en que la forma cerámica que nos ocupa tiene representación holgada en múltiples yacimientos indígenas tanto culturales como funerarios.

Palma de Mallorca, enero, 1983.

7 GUERRERO AYUSO, V. M.: *Una aportación al estudio de la mitología talayótica* (en prensa), también: *El santuario talayótico de "Son Mari" (Mallorca)* en ambos trabajos proporcionamos los paralelos y bibliografía al respecto.

8 KAROUZOU, S.: *Musée National. Guide Illustré du Musée*, Atenas 1980, n.º inv. 16465, p. 133-134.



## PRIMERA CAMPAÑA DE EXCAVACIONES EN EL YACIMIENTO PÚNICO-EBUSITANO DE LA PLAYA DE "ES TRENC"

JUAN MAS ADROVER

### *Introducción.*

Desde hace algún tiempo venía llamando la atención del equipo que nos dedicábamos a la excavación del yacimiento púnico-ebusitano del illot de Na Guardis en la Colonia de Sant Jordi, dirigido por Victor M. Guerrero, la existencia en la playa de Es Trenc de unos restos arquitectónicos situados casi al borde mismo del mar junto a los cuales se encontraban abundantes restos cerámicos que podían emparejarse perfectamente con los encontrados en Na Guardis. Después de algunas indecisiones decidimos solicitar el oportuno permiso a efectos de iniciar la correspondiente excavación.<sup>1</sup>

### *Localización.*

El yacimiento al cual nos referimos en el presente artículo se halla situado en la playa de Es Trenc a unos tres kilómetros de la Colonia de Sant Jordi siguiendo la línea de litoral. Ubicado sobre una punta rocosa batida por el oleaje, que en los días de fuerte temporal afecta al yacimiento, forma parte de una playa de unos doce kilómetros de longitud formada por la sedimentación de arena con abundantes fragmentos de conchas de moluscos que ha llegado a formar un paisaje de dunas consolidadas con una vegetación de sabina marítima y pinos. Cerca del yacimiento se encuentra una zona pantanosa de la cual se extrae actualmente sal habiendo sido las salinas una de las actividades que desde tiempo inmemorial vienen practicándose en la zona.

---

<sup>1</sup> Resolución de la Dirección General de Bellas Artes de 3 de junio de 1982.

*Excavación.*

Debido a las circunstancias del lugar, playa de bastante renombre y muy concurrida durante el verano los trabajos de excavación se tuvieron que iniciar en el otoño y aprovechando los fines de semana y debido al mal tiempo reinante tuvieron que suspenderse pues con el viento y el frío es muy difícil la labor de excavación. Debido a estas circunstancias adversas el área excavada es muy reducida.

En primer lugar se procedió a la excavación del recinto A que era la única construcción perfectamente visible antes de la iniciación de la campaña.

Dicho recinto, que el transcurso de la excavación demostraría ser una construcción moderna, dio una importante acumulación de escombros acompañados por restos de estuco y fragmentos de tejas, se llegó a la roca base sin haber encontrado más que escasos fragmentos de ánforas estriadas, de origen ebusitano, un fragmento de cerámica pseudo campana ebusitana forma 27<sup>2</sup> y restos de ánforas tardorepublicanas de pasta roja ladrillo, mica y engobe avellana. Todos estos fragmentos fueron localizados en las rendijas de la roca base y sin ningún tipo de estratigrafía.

Finalizada la excavación del recinto A se procedió a la limpieza de sus exteriores descubriéndose los muros de la construcción B. Se inició la excavación del recinto a partir del muro de la construcción "A". Se limpió en primer lugar una gruesa capa de escombros modernos y tejas procedentes sin duda alguna del edificio A.

Al mismo tiempo que se limpiaba el interior, se estaba trabajando en el exterior limpiando la capa superficial al objeto de delimitar claramente la dirección y la anchura del muro que cerraba la construcción B. Dicha limpieza proporcionó abundantes fragmentos de ánforas ebusitanas estriadas PE-17<sup>3</sup> republicanas tardías, un borde de campaniense-A y tapaderas de ánforas.

Una vez eliminada la capa de escombros se continuó la excavación en el interior del recinto-B. Se descubrió un estrecho portal excéntrico con una base de columna adosada al muro que daba lugar a una entrada en zig-zag. Alrededor de esta columna se encontraba una capa de carbones y cenizas junto con una crosta de tierra quemada que indican la existencia de un hogar.

Una capa más delgada de ceniza se extendía por todo el recinto excavado situándose encima de un suelo de losas de mares colocado

<sup>2</sup> GUERRERO AYUSO, Victor M. *Las Cerámicas Pseudo campaniense ebusitanas en Mallorca*. Archeologie en Languedoc, N.º 3 pág. 174.

<sup>3</sup> RAMÓN, Juan. *La producción anfórica púnico ebusitana*, Ibiza 1981, fig. 10.

línea negra separa la barraca construida en tiempos modernos sobre el nivel de fr  
cuentación púnico-ebusitano. aprovechando parte de los muros antiguos





Otro aspecto del edificio púnico en el que pueden identificarse las dos pilas:

sobre una capa de arcilla apisonada que igualaba las irregularidades de la roca base.

En días sucesivos se continuó la excavación con resultados idénticos a los expuestos hasta completar casi todo el recinto B pues se llegó al ángulo que cierra la habitación por el lado opuesto al portal. Lo más destacable fue la aparición junto a dicho ángulo de otra base de columna casi idéntica a la aparecida junto al portal.

#### *Materiales.*

Los materiales hallados en el interior del recinto han sido muy escasos y están actualmente en proceso de estudio. Se puede adelantar la existencia de restos de ánforas tardo republicanas y fragmentos de bordes de cerámica pseudo-campaniense ebusitana F. 31 y F. 27.<sup>4</sup>

#### *Conclusiones provisionales.*

La poca extensión del área excavada no permite, por el momento, apuntar conclusiones que puedan considerarse como definitivas, sin embargo y en espera de que los trabajos avancen, nos permitimos apuntar algunas consideraciones que creemos válidas a la luz de lo excavado:

- 1.—Nos encontramos ante un nuevo establecimiento costero de origen púnico ebusitano, seguramente una base comercial subsidiaria de Na Guardis, para facilitar el comercio con las poblaciones indígenas del interior.
- 2.—Se trata de un yacimiento reducido, probablemente constituido por un único edificio, que haría las veces de refugio-almacén, al borde de una explanada donde se establecería un mercado al aire libre.
- 3.—Su abandono debió ocurrir de forma simultánea al de Na Guardis, es decir en la segunda mitad del siglo II a. C.
- 4.—En fechas modernas se construyó una barraca sobre las ruinas antiguas aprovechando los materiales de construcción que el yacimiento arqueológico ofrecía.

Queda por delimitar la extensión completa de la construcción púnica, en parte destruida por la acción del mar, hasta ahora tenemos

---

<sup>4</sup> GUERRERO AYUSO, Vistor M. Op. cit.

los muros exteriores que forman una de las esquinas y una de las jambas del portal principal; el otro muro, que ahora parece cerrar la construcción, creemos que debe tratarse de una división interna del edificio, quedando, por consiguiente sin descubrir aún el muro exterior que cerraría el portal principal.<sup>5</sup>

Palma, febrero de 1983.

---

<sup>5</sup> Esta excavación se está realizando por el equipo que excava en Na Guardis dirigido por Victor M. Guerrero Ayuso y formado por Paco García y Juan Mas Adrover con la colaboración de algunos estudiantes de la Facultad de Filosofía y Letras de la Universidad de Palma.

## UN LOTE DE PIEZAS TALAYÓTICAS EN LA COLECCIÓN MARTÍ ESTEVE DEL AYUNTAMIENTO DE VALENCIA

LUIS RIVAS HUESA

Los fondos Arqueológicos del Ayuntamiento de Valencia<sup>1</sup> distinguen dos grandes conjuntos materiales: los rescatados de obras y excavaciones arqueológicas realizadas en el casco urbano y los procedentes de donaciones o adquisiciones de colecciones particulares.

En este último grupo destaca la colección adquirida en 1951 a la familia de D. Miguel Martí Esteve tras su muerte en el año 1939. Este conjunto contenía piezas de coleccionismo de gran interés y de muy diversas procedencias: una pinacoteca, numerosos bronceos, un numario de más de 50.000 piezas, vasos púnicos y griegos<sup>2</sup> y el famoso Tesoro de Cheste.

Siendo estudiada hoy día dicha colección, se ha podido distinguir un lote de elementos de bastante clara filiación mallorquina, por lo que he creído de interés para los investigadores el presentar esta breve descripción, que si bien no podrá añadir mucho en la solución de los problemas que presenta la Cultura Talayótica, si ayuda a la localización de materiales dispersos. Materiales adquiridos a "grosso modo", como luego repetiré, entre las dos últimas décadas del siglo pasado y los años de la Segunda República.

Por lo demás, y para acabar con esta presentación, añadiré que no se conserva ficha o documento alguno sobre este lote o los canales que llevaron a su adquisición.

### I. *La cabecita taurina de la colección Martí Esteve.*

Este bronce consta de un asta hueca rematada en su ápice por una cabeza triangular de toro, de factura bastante simple y apariencia me-

---

<sup>1</sup> En cuyo análisis trabaja actualmente el Servicio de Investigación Arqueológica Municipal (S.I.A.M.). Servicio creado por el Ayuntamiento de Valencia en el año 1948.

<sup>2</sup> Estudiados en la actualidad gracias a Becas para divulgación de los fondos arqueológicos del Museo Histórico de la Ciudad.

nos realista que el ejemplar de Vilar de Talapi.<sup>3</sup> Distingue el conjunto de la pieza tres partes claramente diferenciadas: la cabeza, el asta y la placa de sujeción o soporte de forma oval y distinta a las conocidas. Dicha placa, con un espesor de 0,4 cm. y una longitud máxima de 11 cm. presenta tres orificios para su sujeción por medio de remaches (hoy perdidos) como se puede observar en otros ejemplares.<sup>4</sup> No existe una tipología unitaria de estos soportes.

El asta está bastante bien conservada y presenta, cerca de su base, un orificio transversal de similar función a los observados en el soporte. El diámetro, en su unión con dicho soporte, es de 4,1 cm. y de 2,1 cm. en su unión con el ápice.

La cabecita, realizado en bronce pleno, en sí es muy sencilla; tiene una de sus astas (la derecha) partida por la mitad. El morro, plano y muy descuidado, presenta un orificio transversal en la comisura de los labios, de función desconocida. La boca se mantiene entreabierta y justo encima de ella se presentan restos de ulteriores manipulaciones, tal vez de una mordaza.

Los ojos, almendrados, están hechos con finas incisiones. Como apuntan diversos autores<sup>5</sup> el Culto al Toro no es una manifestación exclusiva de la Cultura Talayótica, pero sí es característico de ella. No se puede aventurar cuando comenzaría, pues su manifestación icónica parece ser tardía, dándose en una fase denominada Postalayótica,<sup>6</sup> etapa que parte de los grandes contactos con los mundos Púnico y Griego en especial. (Lámina I).

## II. "Palomas".

La denominación dada a las dos siguientes piezas que paso a describir, es puramente arbitraria. Constan estos tipos de dos elementos, un cubo o cono metálico de sujeción y una pequeña ave engarzada a él. Ambos elementos son metálicos, si bien el cubo es hueco y el remate zoomorfo parece ser macizo. Las dos piezas no son exactamente iguales y una de ellas presenta una oxidación muy activa.

<sup>3</sup> ROSSELLÓ BORDOY, G. "El protomo taurino del Vilar de Talapi (Búger, Mallorca)".

<sup>4</sup> ROSSELLÓ BORDOY, G. y FONT ORRADOR, B. "El toro en la prehistoria mallorquina". Congreso Nacional de Arqueología, 1969.

<sup>5</sup> BLÁZQUEZ, en su "Religiones primitivas en Hispania" (Roma, CSIC, 1962), apunta que si bien el culto al toro es de origen preindoeuropeo, en la península Ibérica aflora en época netamente indoeuropea; parece estar en relación con cultos y ritos ganaderos (de fecundidad) y el autor señala una posible relación —como en la Galla— de Marte con el toro.

<sup>6</sup> La fase denominada "Postalayótica" partiría del siglo V continuando hasta el II a. C.

T. XXXIX

B. S. A. L.

LAM. LIII

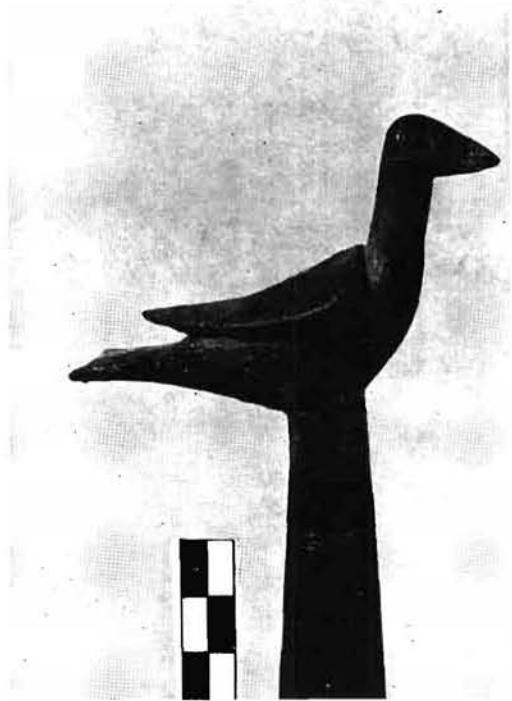

- 1.- Paloma n° 1
- 2.- Detalle de la decoración
- 3.- Paloma n° 2

T. XXXIX

B. S. A. L.

LAM LIV



1 y 2.- Aspectos generales de la cabecita de toro  
3.- Detalle de la cabeza

La pieza mejor conservada presenta el cono decorado con incisiones paralelas en grupos de tres y a diferentes alturas. Tienen en su base orificios para su sujeción ( en la pieza oxidada se conserva el remache, de hierro). El ave, soldada al cubo, presenta una actitud estática con sus alas plegadas.

Estas fueron realizadas sobre una fina lámina triangular, al igual que la cola, que está explayada.

La anatomía del ave, que en ningún caso parece ser una rapaz, (de ahí la denominación dada), no permite distinguir las patas ya que está unida al soporte por la panza, observándose la soldadura. Sus caracteres están insinuados por finas líneas incisas que resaltan los ojos, enmarcan el pico y configuran muy esquemáticamente las plumas de alas y cola; en éstas el efecto se consigue por incisiones que parten paralelas y divergentes de un eje común (ver lámina II).

En el ejemplar más deteriorado se observa la misma estructura, aunque el óxido no permite distinguir la fina decoración de su pareja. Como he adelantado, las dos no son exactamente idénticas, siendo la mejor conservada, de bulto menos redondo y proporciones algo más pequeñas, aunque el diámetro de los cubos sea idéntico al mismo. La altura total de las piezas es de 17,1 y 18,5 cm. respectivamente.

Los paralelos de estas piezas se encuentran parece ser en un enterramiento colectivo de Son Cresta <sup>7</sup> y que por sus elementos romanos se fechó en el siglo II AC. El enterramiento parecía de carácter militar por lo que a estas piezas se les denominó en su momento como estandartes.

Desde el hallazgo de la Estación (1895) hasta la fecha de su excavación (1917) por el Institut d'Estudis Catalans, fueron recogidas por miembros de la S.A.L.<sup>8</sup> casi todos los objetos y distribuidos entre el Museo de Son Berga y las colecciones de J. Planas y de E. Canut. Por alguno de éstos canales pudieron llegar a los fondos de D. Miguel Martí Esteve.

A estos elementos se les dió énfasis con posterioridad en la Exposición que realizara el Ayuntamiento de Valencia en 1956 con motivo de la adquisición de la citada Colección en 1951.<sup>9</sup>

<sup>7</sup> FONT OBRADOR, B. "Mallorca Protohistórica". Palma, 1970.

<sup>8</sup> Sociedad Arqueológica Luliana.

<sup>9</sup> "La Colección Martí Esteve del Ayuntamiento de Valencia". Publicaciones del Archivo Municipal, Valencia, 1956.





## MISCEL·LÀNIA ARQUEOLÒGICA. PEDRES D'INTERÉS ARQUEOLÒGIC A LA CIUTAT DE MALLORCA

GABRIEL ALOMAR ESTEVE

Reunim en aquestes pàgines unes simples notícies sobre certes pedres antigues de les quals no hi havia fins ara res publicat, amb el propòsit de que no caiguin en l'oblit.

### A. *Basament romà trobat en el subsol de la ciutat antiga.*

En la ocasió de reconstruir-se totalment (no sense aprofitar certs elements arquitectònics) la casa medieval que té fatxada als carrers de

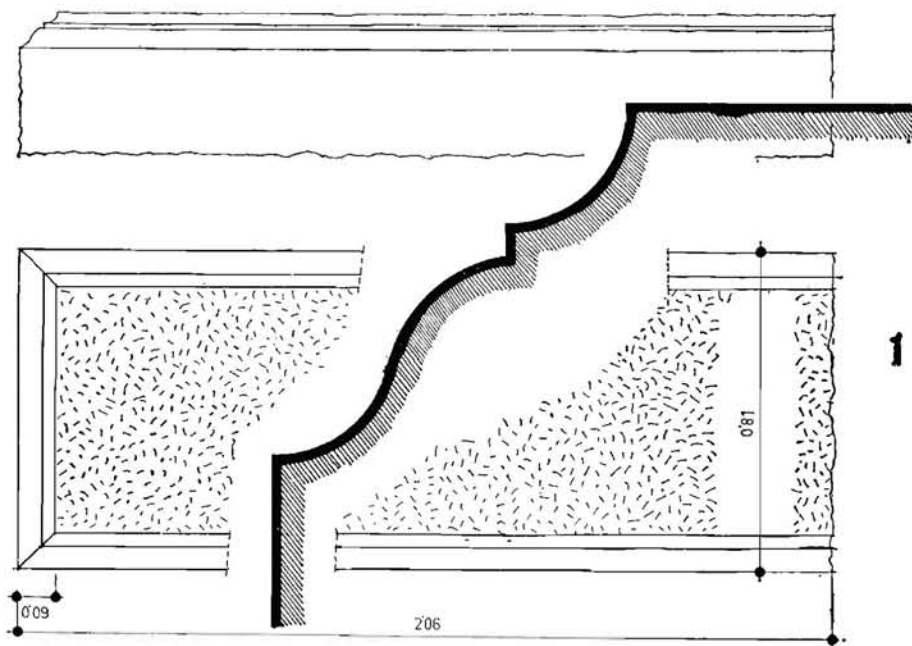

Basament romà trobat en el subsol de la casa situada als carrers de Sant Pere Nolasco, Capistolat i Sant Roc.

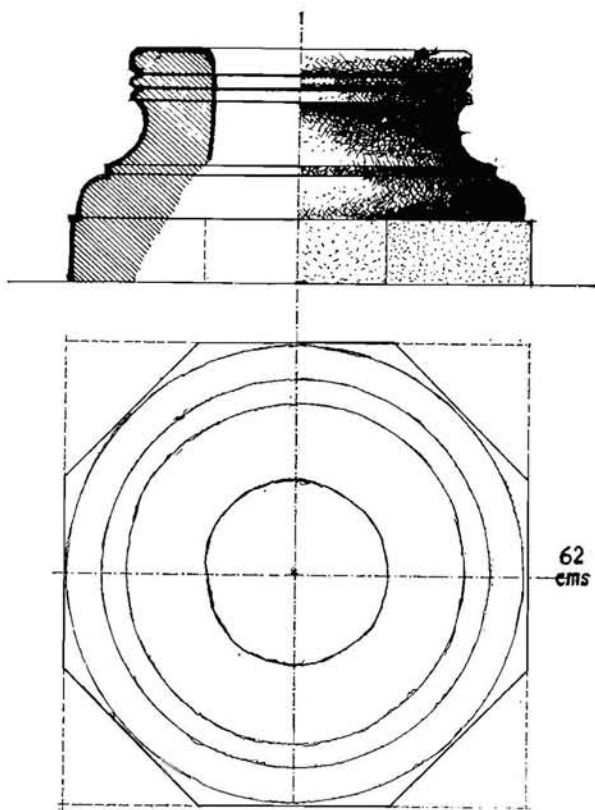

Base romana que serví de coll de pou o cisterna, en el pati de la casa del carrer de "S'Estudi General" n.º 5

62  
cms

Sant Pere Nolasco, Capiscolat i Sant Roc i que va pertènixer a don Gabriel Alomar i Villalonga, vers l'any 1950, es va realitzar una excavació parcial del terreny fins a uns 2,50 metres de profunditat, per donar lloc als soterranis de la nova casa.

Com a director de les obres d'aquest edifici, esperava trobar restes arqueològics en aquesta excavació; però no va ser així, segurament perquè el jaciment es trobava, i es troba encara avui, a una major fondària.

Això vingué aparentment comprovat quant, una vegada acabada la nova casa, i al profunditzar un poc més un dels soterranis (que queda aproximadament al centre del solar) aparegué una gran pedra de calissa mallorquina, la que en diuen "pedra viva", estrèta probablement a Binissalem o a Campanet, de la qual adjuntam la representació gràfica. Es tracta d'un basament de 2,06 per 0,81 metres de llargària i amplària respectivament i uns 36 cms. de gruixa, moldurada segons un perfil molt clàssic per tres dels seus costats.

Donant-se el cas de que al fer-se aquesta troballa, i segons ja he dit, la casa nova estava ja totalment edificada, si bé varem lograr treure la pedra —no sense esforç ja que pesa aprop d'una tonelada i mitja— resultà impossible completar la excavació fins al nivell romà. He d'afegir que aquest basament no es trobava *in situ* exactament, ja que estava lleugerament inclinat.

Totes les apariències eren de que aquesta pedra era romana. De no esser-ho ja quina època es podria atribuir? Tal volta a la època barroca, procedent en aquest cas de algun dels convents pròxims enderrocats a mitjan segle XIX, com Sant Domingo o Sant Francesc de

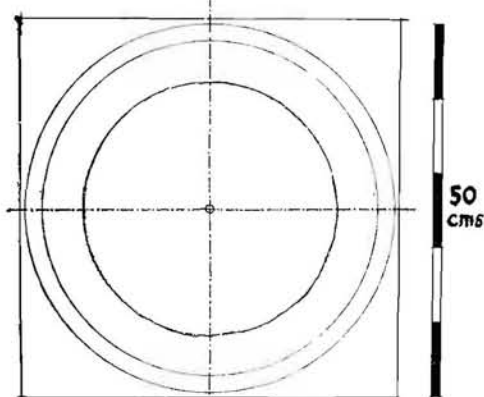
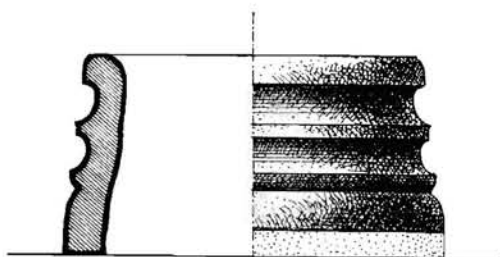

2A

Coll de pou d'època musulmana amb capitell romà-tardà en el jardí de la "Societat Arqueològica Lulliana". La part de ferro es molt posterior.

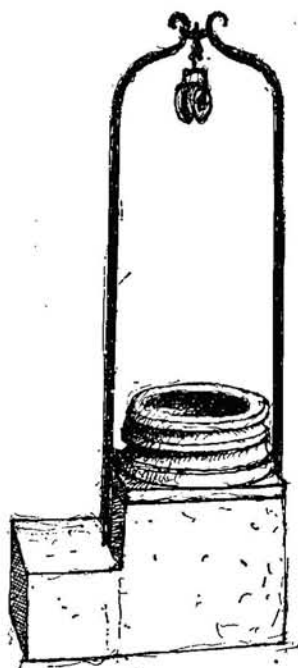

2B

Paula; però en aquest cas ¿perquè estaria soterrada a tanta fondària? No obstant, no es pot afirmar que quedas devall un edifici medieval, sino en el pati-jardí del mateix.

No deixava de ser sorprenent una pedra romana treballada en pedra viva siguent que tot lo que fins ara s'havia trobat d'aquesta època era de "marés" de més o manco qualitat.

Afortunadament la pedra es va salvar i avui es troba dipositada, en espera de que algun dia passi al Museu de Mallorca, en el jardí de la casa del carrer de Sant Alonso n.º 20-A.

El fet de la troballa recent de certs restes indiscutiblement romans, en el subsol d'una casa adossada al claustre de la Seu la qual ha sigut adquirida pel Capítol de la mateixa, confirma plenament, al meu entendre, la romanitat del basament trobat a la casa Alomar i Villalonga, molt pròxima, per cert a la anterior.

Efectivament. Aquests restes consisteixen en tres basaments igualment de pedra viva, de forma, els tres, aproximadament quadrada, i moldurats per les quatre cares amb una moldura molt semblant a la de la pedra que ens ocupa.

El cas de que tots els basaments dels quals parlem, als que n'hi podríem afegir un quart, més petit, descobert a les excavacions de "Pollentia" durant la campanya de l'estiu de 1982, siguin de "pedra viva", fa pujar el nivell de les tècniques constructives conegudes dels romans balears. La llaura de la pedra viva, molt més difícil que la del "marés", exigeix el punxó i el martell maneats per mans expertes.

#### B. *Dues bases de columnes romanes tardanes convertides en colls de cisternes en època islàmica.*

Una d'elles (Figura 2 A i 2 B) es troba, tal com es trobaria en temps dels musulmans, en el petit jardí de la casa Aguiló, seu avui de la "Societat Arqueològica Lulliana", al carrer de Montission. Si bé això s'hauria de comprovar mitjançant un estudi o una simple observació actualment mala de realitzar, sembla que la pedra es marbre blanc, procedent potser d'Andalusia. Cap la possibilitat de que es tracti d'una peça importada, ja que en el sur de la península ibèrica es troban amb freqüència bases romanes convertides en colls de pou.

L'altra, (fig. 3) de característiques similars, es troba a la entrada de la antiga casa Alemany, avui propietat de D. Fulgènci Rosselló i Coll, al carrer de "S'Estudi General" n.º 5. Fins l'any 1981 la peça servia igualment de coll de cisterna; actualment es troba col·locada al mig del pati. El plinte, que originàriament degué ésser quadrat, no sabem quant, es va convertir en octogonal.

## A MAYURQA: ¿QUI EREN ELS “BENI SICDIN”?

MIQUEL BARCELÓ

Un territori anomenat “Bani Ciodin” i situat al *juz’ d’Inkân* és esmentat al Còdex Català del *Llibre del Repartiment*, format pel transllat, el 1269,<sup>1</sup> de dos capbreus anteriors.

Aquest territori està dividit en quatre alqueries que s’identifiquen per un nom personal seguit de la partícula locativa àrab *bí* seguida del collectiu clànic “Bani Ciodin”.

Alqueria Alabenalibibani Caodin III jo.

Alqueria Ali Abenabdela Hepneacen Bibani Ciodin III jo.

Alqueria Abdela Abarrida Bibani Ciodin I jo. emiya.

Alqueria Lup Imnebibac Bibani Ciodin VI jo.<sup>2</sup>

Les 13,5 jovades equivalen a 152,5 Has. Es tracta, doncs, d’un territori força extens. Cal observar que les extensions assignades a alqueries i rafals en els diversos textos del *Repartiment* no poden ser considerades més que com indicatives de l’espai percebut com a productiu pels funcionaris catalans. De cap manera s’han de deduir d’aquestes mesures els espais reals d’assentaments de les comunitats camperoles andalusines. El treball d’A. Rodríguez<sup>3</sup> sobre el territori de Pollença fa abastament clar que les mesures catalanes de l’espai andalusí són sempre molt inferiors a la realitat de les dimensions de la posterior ocupació feudal catalana. El territori establert pels feudals ultrapassa de molt la superfície dels assentaments andalusins, indicant així que entre

<sup>1</sup> *Còdex Català del Llibre del Repartiment de Mallorca (Arxiu del Regne de Mallorca)* —Introducció, transcripció i notes de R. Soto i Company (en premsa), fols. 90 r. i 90 v.

<sup>2</sup> *Op. cit.*, fol 55 r. El Còdex Llatí de l’Arxiu de la Corona d’Aragó publicat per P. de Bofarull (*Repartimientos de los Reinos de Mallorca, Valencia y Cerdeña*, ed. anastàtica de la de 1856, Barcelona, (Bellaterra, 1975) és molt posterior (s. XV) al text català; per això prefereixo citar pel text català.

<sup>3</sup> *El territori de Pollença sota el Temple (1298-1304)*, Memòria de Llicenciatura en Història, Universitat Autònoma de Barcelona, 1982.

aquests assentaments hi havia intersticis o espais no atribuïts a cap comunitat específica i que devien ser objecte d'utilització pactada; o, tal vegada, alguns d'aquests intersticis no eren sinò el resultat d'una falsa percepció catalana del que era o no era terra productiva. Només una recerca precisa podrà destriar les dues possibilitats que, per altra banda, no resulten excloents.

Cal observar que aquest és l'únic exemple documental clar de l'existència d'una unitat territorial tribal o clànica que conté alqueries particularitzades; és a dir, que el topònim tribal o clànic fa referència a un nivell d'identitat superior al de les comunitats camperoles de les alqueries.

El 15 de febrer de 1240 s'estableix "ad bene laborandum et meliorandum" una desena part de l'alqueria "qui dicitur benisciodin que est in termino de incha" on ja hi ha esment de vinyes.<sup>4</sup>

El 1249 s'esmenta l'alqueria "Benisyodin" al Registre 341 f. 139 v.<sup>5</sup> Però a la més antiga documentació de l'alqueria és anomenada així: "... et alia alqueria que fuit Abenisiodin Upunar".<sup>6</sup> És el document de donació de terres feta per Jaume I als homes de Marsella el 23 d'octubre de 1230.<sup>7</sup> Aquest text, la lectura correcta del qual he comprovat,<sup>8</sup> juntament amb el de febrer de 1240, permeten de veure que les variants posteriors aparegudes a versions fetes a partir d'un original perdut dels textos reunits per a formar el *Llibre del Repartiment* són en rigor resultat de llegir la *c* per una *o*. És, sens dubte, un error força normal atesa la poca obertura de la *c*; aquest error fou, a més a més, afavorit pel desconeixement fonètic del topònim senyal, a la vegada, de la seva vida fugaç després de la conquesta. Si el 23 d'octubre de 1230 existia encara l'alqueria "Beniscidin Upunar", cap el 1232, data entorn de la qual es reuniren el textos formatius del cos del *Llibre del Repartiment* —i d'on procedeixen el *Còdex Català* (Soto) de 1269 i el *Còdex Llatí*

4 M. ROTGER i J. MIRALLES, "Cartulario del primer obispo de Mallorca" a *Bolletí de la Societat Arqueològica Luliana* XIII (1910-1911) pàg. 141-143; la cita correspon a la p. 143. El document pertany a l'Arxiu Capitular de Mallorca. R. Rosselló el registra a *Inca i Selva en el segle XIII*, Mallorca, 1978, p. 7.

5 A. POVEDA i SÀNCHEZ, "Repertori de toponímia arabo-musulmana de Mayurqa segons la documentació dels Arxius de la Ciutat de Mallorca (1232-1276) 1229/1300" a *Fontes Rerum Balearium* III (1979-1980) p. 103. R. Rosselló transcriu "Benisiodym" (*Op. cit.* p. 13).

6 L. PÉREZ MARTÍNEZ, *Corpus Documental Balear I Reinado de Jaime I a Fontes Rerum Balearium* I (1977) p. 43.

7 *Op. cit.* ps. 41-43. També fou publicat per E. de K. Aguiló el 1909 ("Documentos del Rey D. Jaime I" a *Bolletí de la Societat Arqueològica Luliana* XII, p. 46).

8 Gràcies a l'amabilitat del Sr. L. Pérez, director de la "Biblioteca B. March" de Palma de Mallorca, que el té microfilmata. El document està dipositat a l'Arxiu Capitular de Mallorca.

(Bofarull) del segle XV—, "Benisicdin" és només una referència territorial on estan situades quatre alqueries d'espai desigual i atribuïdes a quatre aparents possessors. Encara el febrer de 1240 la referència territorial superior és l'alqueria Benisicdin el qual probablement indica que l'esforç de precisió territorial dels autors del *Llibre de Repartiment* fou tingut per innecessari o, senzillament, incomprés.

L'esment de 1249, "Benisiodyn", palesa, en canvi, una derivació manuscrita i no una transcripció d'una informació oral com els textos del *Llibre de Repartiment* copiats el 1269.

Tots els textos situen, però, "Benisicdin" al districte (*juz'*) d'Inkân. L'esment de 1230 està qualificat per un mot quelcom estrany "Upunar". No l'he trobat als diccionaris de consulta habitual. Però penso que es pot entendre a partir de la partícula *up* indicativa de pujar, d'anar cap amunt, d'altura. "Upunar", doncs, significaria de dalt respecte a baix, sobirà per oposició a jussà. Dins el *juz'* d'Inkan el territori dels "Benisicdin" estaria cap a la part muntanyenca.

Quant a la identificació dels "Benisicdin", la seva forma catalana menys deformatada, no resulta, penso, massa aventurat suggerir que es tracta d'una comunitat dels banû Sadîna/Sidîna que no és altra cosa que la forma arabitzada del berber Sadin/Sidin. Es tracta d'un nom propi tant masculí com femení documentat ja, per a la zona d'Algeria, a l'època romana (Siddin, Sedden, Sidina, Siddina, Seddena).<sup>9</sup> Hi ha ben documentat un nom de dona Sidînt a l'època ibadita.<sup>10</sup> Al-Bakrî situa e nel segle V/XI els Banû Sadîna/Sidîna a l'entorn de Fâs juntament amb altres fraccions tribals com els Hawwâra, els Magîla, els Zûrwâwa.<sup>11</sup> Ibn Khaldûn enumera els Sadîna juntament amb els Magîla com a branques de Temzît.<sup>12</sup> També Ibn Hazm esmenta els Sadîna juntament amb els Hawwâra, Zanâta, Nafza, Zuwâwa etc.,<sup>13</sup> al que representa que aquests assentaments ja existien a principis del segle V/XI.

Els Beni Siddin de Mayûrqa donen testimoni un altre cop d'una certa permanència a l'illa de formes eponímiques berbers preferides

<sup>9</sup> ST. GSELL, *Inscriptions latines de l'Algérie*, 1965, n.º 842, 1782 1892, 2351 i 3365.

<sup>10</sup> T. LEWICKI, *Études ibadites nord-africaines I*, Varsòvia., 1955, ps. 139-140.

<sup>11</sup> *Kitab al-Magrib fi dhikr bilad Iriqiya wa-l-Magrib* ed. i trad. de M. G. De Slane, reed. (1.ª ed. Alger 1911-1913), París, 1965, p. 117 (text àrab) i 230 (trad.).

<sup>12</sup> *Kitab al-'ibar* (ed. Bulaq) vol. VI, 1284/1867, ps. 91 i 118.

<sup>13</sup> *Kitab jamharat ansab al-'Arab* ed. E. Lévi-Provençal, El Cairo, 1948, ps. 463-467; i també P. GUICHARD, *Structures sociales "orientales" et "occidentales" dans l'Espagne musulmane*, París - La Haye 1977, ps. 250-251. Pel context tribal bereber a Mayûrqa veure A. POVEDA I SÁNCHEZ, "Introducción al estudio de la toponimia árabe-musulmana de Mayûrqa según la documentación de los Archivos de la Ciudad de Mallorca (1232-1276)" a *Awraq* 3 (1980) ps. 75-101.



a les seves formes àrabs. La forma Aurixam, per exemple, és només aplicable a partir del berber Yûriken i no de la seva forma arabitzada Ūrika, Wârika.<sup>14</sup> I tot i que no es pot saber si l'epònim Siddin és masculí o femení, el cert és que a Mayûrqa hi ha exemples de comunitats camperoles berbers com els Beni Zûrâg,<sup>15</sup> que deriven la seva identificació social d'un epònim femení.

La cronologia de la immigració a Mayûrqa resulta, per ara, impossible d'establir.

El text de 1269 permet, però, d'entreveure les possibles relacions de filiació entre els que figuren com a caps d'alqueria. El primer nom "Alabernali" pot ser llegit com "Ali ibn 'Ali; el segon nom "Ali abenabdelâ Hepneacen" pot ser llegit com 'Ali ibn 'Abd Allah ibn Hassan; el tercer nom, "Abdela Abarrida" pot ser llegit com 'Abd Allâh "Abarrida"; i el quart nom "Lup Imnebibac" pot ser llegit com Lûb ibn "Bibac". Sembla plausible establir relacions de filiació entre els tres primers a partir justament del tercer 'Abd Allâh "Abarrida". Però l'absència de més dades obliga a la cautela. L'important tanmateix és la identificació superior representada pel collectiu Beni Siddin. Agrupacions d'aquesta tipus estan documentades a Inkân precisament en el mateix document de 1230. Uns identificats amb la *nisba* "Almarini" figuren com a caps de tres alqueries: "Asmeti" (Ahmâd), "Mafumeti de Bonaomar" (Muhammad ibn 'Umar) i Alhagaumar" (al-haij 'Umar).<sup>16</sup> És previsible que un aprofundiment de la recerca possi de relleu més assentaments correlacionats que permetin de veure la vertadera estructuració de l'espai social andalusí que els agrimensors i funcionaris catalans descrigueren com a una justaposició de propietaris i que no era, sino, un espai força més complexa d'assentaments de límits esfumats i ple d'intersticis; i on el cap d'alqueria era deformatament descrit com el propietari, com l'amo.

<sup>14</sup> M. BARCELÓ, "Els de Marraqush. Una immigració d'època almoràvit o almohade?" a *Estudis de Prehistòria de Mayurqa i d'Història de Mallorca dedicats a Guillem Rosselló i Bordoy*, Mallorca 1982, ps. 139-148.

<sup>15</sup> M. BARCELÓ, "De toponímia tribal i clànica berber a les Illes Orientals d'al-Andalus" a *Societat d'Onomàstica. Butlletí interior* X, (1982) p. 42.

<sup>16</sup> L. PÉREZ MARTÍNEZ, "Corpus Documental Balear" p. 42.

## EL POETA IBN AL-LABBÂNA DE DENIA EN MALLORCA

M.<sup>a</sup> JESÚS RUBIERA DE EPALZA

Ibn Al-Labbâna, el hijo de la lechera, es una figura sobradamente conocida entre los poetas andalusíes del s. XI, especialmente por su fidelidad al rey Al-Mu'tamid de Sevilla y por la bellísima elegía que compuso con ocasión de la caída de la dinastía 'abbâdi.<sup>1</sup> Menos conocida es, en cambio, su actividad mallorquina, cuando llegada su madurez humana y poética, estuvo al servicio de Nâsir al-Dawla Mubassir ibn Sulaymân, último soberano del reino taifa de Mallorca.<sup>2</sup>

Muchos años hubieron de pasar para que Ibn Al-Labbana llegase a la Isla, aunque había nacido cuando su patria, Denia y Mallorca, formaban un sólo reino. Educado con el esfuerzo de su madre, lechera,<sup>3</sup> (Labbâna), abandonó Denia, cuando supo que su poesía era lo suficientemente buena como para ganarse con ella la vida, o tal vez cuando Al-Muqtadir de Zaragoza anexionó su ciudad a su reino en el año 1076.<sup>4</sup> Lo cierto es que le encontramos en el otro extremo de la Península, en el reino aftasí de Badajoz, al servicio del rey Al-Mutawakkil (1072-1094).<sup>5</sup> Abandona pronto esta corte, porque, orgulloso, no admite críticas ni intrigas, y sus pasos le conducen a Córdoba, ya en el reino de Sevilla, donde conoce al príncipe heredero Al-Rasid que a su vez le conduce a su padre Al-Mu'tamid.<sup>6</sup> La personalidad del soberano le fascina, convirtiéndose en panegirista y sincero admirador del soberano 'abbadí.

1 E. GARCÍA GÓMEZ, *Casidas de Andalucía, puestas en verso castellano* (1940) en *Arabe en endecasílabos*, Madrid, 1976, pp. 73-79.

2 Sobre este personaje véase, G. ROSSELLÓ BORDOY, *L'Islam a les Illes Balears*, Palma de Mallorca, 1968, pp. 52-64.

3 Seguimos a IBN BASSAM, *Dajira*, ed. I. 'Abbâs, Beirut, 1979, VI, 666-70.

4 'AFÍF TURK, *El reino de Zaragoza*, Madrid 1978, p. 114.

5 H. R. IDRIS, *Les Aftâsides de Badajoz*, "Al-Andalus", XXX, 1965, 277-290.

6 Hay una gran bibliografía sobre este personaje. Véase, MARÍA JESÚS RUBIERA, *Al-Mu'tamid ibn 'Abbâd, Poesías*, Madrid, 1982.

Acompaña al rey en los más difíciles momentos de su reinado, incluso en la batalla de Sagrajas (1086) y, finalmente, en la caída de Sevilla en manos de los almorávides (1091). Y despide con los bellísimos versos de su elegía a la familia real cuando embarca, camino del destierro, a Agmat.

El desconcierto debió adueñarse del corazón de Ibn Al-Labbâna; los reyes de taifas desaparecían y los poetas no tienen a quien dedicar sus versos. Parece ser que Ibn Al-Labbâna se refugió en Almería, donde se dedica a la enseñanza y escribe unos libros, hoy perdidos, sobre la historia de los 'Abbâdies;<sup>7</sup> acude también a Agmat, a visitar al rey prisionero y exilado, llevándole el consuelo de sus versos: luego pasa por la Bugía de los Banû Hammâd, donde se han refugiado muchos andalusíes, y ve la miseria en la que viven. Tal vez entonces se dirige a Mallorca.

La Isla es aún independiente de los almorávides y reina Mubassir ibn Sulaymân, desde el año 1093.<sup>8</sup> Ibn Al-Labbâna encuentra en este *fata*, el mecenas perdido. Y de su pluma brotan de nuevo los más bellos poemas. Así escribe, cuando Mubassir se ha ausentado por dos días, a causa de una enfermedad:<sup>9</sup>

*Se quejaron contigo hasta el sol y la luna,  
y las estrellas más bellas empezaron a esparcirse;  
el viento soplabá sin exhalar aroma,  
y el jardín aparecía sin el rocío que cubría sus flores;  
la umbrosidad había desaparecido, para nosotros esta primavera,  
y el jardín estaba a punto de arder por el calor;  
el agua era escasa, no manaba ya el manantial,  
ni fluía el río en su lecho;  
la nube, horrorizada, no crecía  
ni derramaba lluvia en las colinas;  
los yacimientos de aljófares y jacintos se agotaban  
y no encerraban sus piedras en su seno;  
ya no había perfume en el aire, aunque  
el almizcle continúe exhalando su aroma;  
Dos días has estado ausente y la amabilidad contigo  
¿Qué bienestar se puede esperar si tú no estás?  
¡Oh Násir al-Mulk! El poder es el rostro de la gloria  
y no tiene ojos ni oídos fuera de ti;  
la curación de tu cuerpo es, para nosotros, brisa refrescante,  
la vuelta de la juventud, la llegada de las albricias.*

<sup>7</sup> IBN AL-ABBAR, *Takmila*, 410.

<sup>8</sup> ROSSELLÓ, *op. cit.*, *ibidem*.

<sup>9</sup> *Dajira*, VI, 683, *Basít*. Rima Ru.

También hay grandes ocasiones que celebrar en el reino de Mallorca. Por ejemplo la fiesta de *Nayrúz* en la que los andalusíes celebraban el Año Nuevo, con felicitaciones y regalos.<sup>10</sup> Ibn Al-Labbâna dedica a Mubassir una casida por esta fecha, uno de los poemas más bellos que el poeta compusiera nunca, en nuestra opinión.

Comienza con un *nasib* o prólogo amoroso, con la imagen de la paloma enamorada que aparece frecuentemente en la poesía de Ibn Al-Labbâna:<sup>11</sup>

*El amor, òue estaba apagado, volvió a ella,  
cuando los pájaros rompieron a cantar y lloró;  
me recordaba mi juventud, aquella paloma que zureaba,  
envuelta en una de sus alas;  
las gotas de rocío la habían mojado y sacudía sus plumas  
como si fuesen un chal de brocado;  
bajo su color gris, las ramas tiernas brotan  
sobre las grandes dunas;  
la brisa le da a beber su vino, y embriagada,  
se tambalea y zurea;  
Es igual que aquélla que alegra mi corazón,  
allí donde se encuentre;  
me daba a beber el vino de su saliva, y me lo representaba  
con la frescura de las margaritas de sus dientes  
¡Oh aquél que alancea a los caballeros en el combate,  
cuando le alancean senos, debe arrojar las armas!  
¡cuando atacan negras pupilas,  
nada pueden hacer las blancas espadas!  
Nada queda en mí sino el recuerdo de aquella mirada  
perversa, que sin embargo, encerraba un bien;  
¡Gracias a Dios, soy un hombre que se ha arrepentido  
de todo, menos de amar a las bellas!*

Ibn Al-Labbâna introduce a continuación unos breves versos de *madih* o elogio a Mubassir:

*Ves cómo acude, cuando alguien le pide ayuda,  
pareces serpiente o agua que se desliza;  
el tumulto de la guerra de él o de su mirada,  
luna llena o relámpago que brilla.*

<sup>10</sup> H. PÉRÈS, *La poésie andalouse en arabe classique au XI siècle*, París, 1953, pp. 305-306.

<sup>11</sup> *Dajira*, VI, 699-701, metro *sarî'*, rima *ÂH*.

*Sus pasos son firmes, su protección amplia,  
adelanta a todos, como la séptima flecha, la ganadora;  
las vicisitudes del tiempo no angustian a la comunidad,  
que con su protección, se encuentra relajada.  
Con él, los días con las noches parecen  
lunares de almizcle en las mejillas de la aurora;  
por él, se despliega, hoy, un día de alegría,  
con el honor intacto y la riqueza íntegra;*

El poeta describe ahora el *Nayrúz* mallorquín, con las alegres parejas retozando por los alcores, en una especie de exaltación de la primavera temprana:

*Si aún tuviese el vigor de mis años mozos,  
no dejaría pasar el día de Nayruz, sin beber al amanecer;  
es un día suave y poético, cuya blancura se extiende ya,  
sobre los alcores y los valles;  
es un día en el que juegan las muchachas y se contonean  
como las ramas bajo el soplo de la brisa;  
cuando se sientan, parecen colinas sobre tierra húmeda,  
cuando caminan, parecen antílopes en el aprisco;  
tienen cuellos esbeltos, y sus vestidos, con ceñidores,  
arrastran largas colas;  
son, a la vez, cultivadas y silvestres,  
sus rostros son, a la vez, serios y alegres;  
silenciosas, en su interior, hay una voz que  
habla y grita por ellas;  
cada una tiene un cumplido caballero como servidor,  
de rostro vergonzoso y corazón desvergonzado;  
no tienen miedo a las heridas del combate,  
pero las miradas hieren sus rostros;  
la espada es fuego, la loriga, agua,  
entre los dos extremos, está el acuerdo.*

Otra fiesta profana que celebraban los andalusíes era el solsticio de verano, bajo diversos nombres como Ansâra o el persa *Mihrayân*.<sup>12</sup> Los mallorquines lo llamaban con este nombre, pues Ibn Al-Labbâna dedica a Mubassir otra casida, en la que después del tradicional *nasib*, describe a la flota mallorquina que celebra un alarde ante el soberano en la Bahía de Palma:<sup>13</sup>

<sup>12</sup> PÉRÈS, op. cit. p. 304.

<sup>13</sup> *Dañra*, VI, 694-695, metro *Kâmil*, rima qu.

*¡Bienvenido sea el día de Al-Mihrayan! Como tú lo celebras,  
 es un día lleno de esplendor!  
 Sobre la bahía hay una flota tan numerosa como  
 sus aguas ¡Ambas son desbordantes!  
 Vuelan las hijas de la mar, las naves; sus plumas son  
 como las del cuervo, pero en realidad son halcones;  
 van los hijos de la guerra sobre las naves  
 que corren como corceles ganadores;  
 llenan guerreros armados sus puentes y bodegas  
 y así parecen nubes cargadas de lluvia;  
 se sumergen en la Bahía navegando  
 y parecen las camellas de un espejismo;  
 Es maravilloso, yo no imaginaba antes de verlas  
 que los barcos pudiesen ser feroces leones;  
 agitan los remos hacia ti, como pestañas  
 de un ojo que parpadea ante el espía indiscreto,  
 o como los cálamos del escriba real, que traza  
 sus alargados rasgos sobre el papel.*

Otros poemas de Ibn Al-Labbâna, dedicados a Mubassir, no tienen como los anteriores, algún color local y cierta concreción temporal. En ellos, el poeta utiliza a Mubassir como mero pretexto para crear bellas imágenes. Así por ejemplo, el siguiente poema en la que describe a un efebo enlorigado: <sup>14</sup>

*¡Ve a los recodos del río! Quizá los encuentres:  
 han bajado a las arenosas dunas;  
 ¡búscalos allí donde el jardín florece, donde  
 el céfiro sopla, donde la aurora brilla!  
 sus rostros son como lunas que salen,  
 sus lunares, estrellas que se ponen;  
 si quieres saber cómo son sus cinturas,  
 dobla con dulzura las ramas que se agitan;  
 hay entre ellos un corzo que no busca sino las lanzas,  
 lejos del aprisco de mi corazón;  
 Viste de hierro sobre su cuerpo de plata  
 ¡La aurora se ha ceñido de tinieblas!  
 Arrastra sus cabellos y las colas de su vestido;  
 es como un jardín que esconde serpientes;  
 ¡No temas a la pulida espada que lleva en su mano,  
 teme, por las censuras, a su lica mejilla!*

<sup>14</sup> *Dağira*, VI, 681, *Kâmil*, rima sâ.

*Deseaban mis enemigos censurarme por su causa,  
pero les vencí: las estrellas no se pueden tocar.  
¡Cuando llegues al emir Mubassir, pon tu alfombra  
de seda a sus pies!*

Mallorca no fue objeto directo de la descripción de Ibn Al-Labbâna, con excepción del ya conocido verso: <sup>15</sup>

*Es un país al que la paloma ha prestado su collar  
y al que el pavo real ha vestido con sus plumas;  
Sus ríos son de vino y los patios de sus casas,  
las copas.*

A pesar de tan bellos elogios sobre el país y su soberano, Ibn Al-Labbâna cayó en desgracia. Sus enemigos hicieron ver a Mubassir que el poeta de Denia amaba demasiado los placeres y no cumplía con buen musulmán. El soberano dejó de pagarle y prohibió que se presentase ante él. Ibn Al Labbâna apeló al ministro Abul-Qâsim, amigo suyo desde antiguo, pero no consiguió nada. Y preparó la partida. Escribió un verso de despedida a sus amigos: <sup>16</sup>

*Digo ¡Hola!, pero es un adiós; me quiero engañar,  
pero es inútil;  
Yo tranquilizo a mi corazón, dejándole creer que  
logrará sus deseos, pero no se tranquiliza;  
dejo a mis vecinos y digo "Me han perdido, pero  
qué hombre han perdido!"  
No han estimado mi valor, ni mi literatura.  
¡Ni mi pluma ni mi espada eran suficientemente largas!  
Los días me han vendido muy barato,  
yo creía que los tesoros no se vendían.*

También mandó a Mubassir un poema que terminaba: <sup>17</sup>

*La lluvia suave que cae en el río.  
termina siendo torrente;  
huyo, aunque Mallorca se convirtiese en Egipto  
y tus dones, en el Nilo.*

<sup>15</sup> PÉRÈS, op. cit. p. 155.

<sup>16</sup> *Dajira*, VI, 675, sarí', rima Â'u.

<sup>17</sup> *Dajira*, VI, 684, basít, rima Lá.

Pero Ibn Al-Labbâna no se marchó nunca de Mallorca. Murió en la Isla y allí fue enterrado. Algo o alguien impidió su último viaje. Tal vez el ataque de los pisanos y catalanes (1114).<sup>18</sup>

Fue enterrado en la Isla, junto a otro literato Abu l'Arab de Sicilia.<sup>19</sup> Las gentes reconocían las dos tumbas por su distinto tamaño: el siciliano era muy alto, y nuestro poeta, muy bajito. Tal vez su pequeña estatura explicase su amor a las avcillas, a las que tantas veces se comparó.\*

---

<sup>18</sup> ROSSELLÓ, op. cit pp. 57-64.

<sup>19</sup> *Daġira*, VII, p. 301.

\* Los acostumbrados problemas tipográficos han obligado a prescindir de signos diacríticos, fácilmente salvables para especialistas, salvo en el nombre del soberano MUBASSIR; la transcripción ofrecida puede inducir a confusión. (NOTA DEL EDITOR).





## ELS BANYS DE CIUTAT DE MALLORCA (S. XIII i XIV)

REIS FONTANALS

Un dels pocs elements que hom disposa per conèixer l'estructura i l'aspecte de la ciutat musulmana, de Madîna Mayûrqa, és el *Llibre del Repartiment de Mallorca* on es fa un minuciós inventari del botí que s'havia de repartir entre els conqueridors catalans.

Aquest *Llibre* del qual es conserven cinc versions diferents, és una vertadera font d'informació sobre l'illa i bàsicament sobre Madîna Mayûrqa, i no ha estat objecte de moment d'un estudi profund que, sens dubte, seria molt profitós.

El *Llibre del Repartiment* esmenta dues vegades els banys públics existents dins Madîna Mayûrqa:<sup>1</sup>

“Son verament II bayns  
en la partida del Rey.  
Lo bayn zo es assaber  
de Amate e ort. (\*)  
Lo bayn qui es dit de  
Balnearia”.<sup>2</sup>

I més endavant, a la divisió de la Ciutat:

“E V bayns de la  
vila dels quals la un  
es apelat bayn de la Re  
al. El segon bayn del  
Albame-ra. (\*\*). Lo III bayn

---

<sup>1</sup> He utilitzat el *Còdex Català* de l'Arxiu del Regne de Mallorca perquè és una còpia de 1232 mentre que la còpia llatina que es conserva a l'Arxiu de la Corona d'Aragó editat per P. Bofarull, és del segle XV. La transcripció total del *Còdex Català* és obra de Ricard Soto i Company i està en procés d'edició.

(\*) BOFARULL: “Arriate vel orte” que és la lectura correcta.

<sup>2</sup> R. SOTO, *Còdex Català del Repartiment de Mallorca (ARM)* fol 41 v.

(\*\*) BOFARULL: *Albanjera*.

de la Costa. Lo IIII bayn  
 Salssum.<sup>3</sup> Lo V bayn  
 del Alfaden.<sup>4</sup> E daquests  
 V bayns, los II ne  
 convengueren en la p(ar)t  
 del Senyor Rey zo es  
 assaber lo bayn de la Re  
 al, (e) el bayn de la Bani  
 era. Els altres III foren  
 dels magnats zo es  
 dels grans senyors".<sup>5</sup>

Com es pot observar, els dos bayns corresponents al rei venen designats amb diferents noms, *Arriate* - *Balnearia* i a continuació *La Real* *La Baniera* (o *al-baniera*). En el cas de *Balnearia* > *La Baniera*, és evident que es tracta del mateix mot que s'ha catalanitzat a partir del llatí.

*Arriate*, en canvi, és una deformació de *al-riyād* (sing. *rawd*) que significa "vergers" i que s'ha transformat en *La Real*. Aquesta explicació l'havia apuntada ja J. M. Quadrado i P. Piferrer<sup>6</sup> en contra de la creença tradicional de que el nom provenia de l'establiment en aquest lloc de l'exèrcit català abans del setge de la Ciutat el 1229.

El fet que a la possessió Son Cabrer, coneguda antigament per *La Real Vella*, hi hagués notícia d'uns banys àrabs,<sup>7</sup> va propiciar una visita a la finca on, efectivament, quedava encara una resta dels antics banys, una pica trencada en 4 ó 5 troços que confirmava plenament la identificació dels banys d'*Ariate* amb els de *La Real*.

Sobre el bany anomenat *Salssum*, salat, hi ha una notícia recollida per D. Zaforteza, que l'identifica amb els banys coneguts en el segle

<sup>3</sup> *Salssum*, molt probablement del llatí *salsum*, salat.

<sup>4</sup> *Alfaden* d'*al-jaddân*, el camp en àrab.

<sup>5</sup> R. Soto, *El Còdex Català*, fol. 75 r.

<sup>6</sup> *Islas Baleares*, 1.<sup>a</sup> reed. Palma de Mallorca, 1969, pàgs. 445-446.

A la *Crònica* de B. Desclot (ed. M. Coll i Alentorn, II, Barcelona 1949, pàgs. 107-108) apareix la descripció d'un gran jardí on passaren la nit els catalans camí de Ciutat de Mallorca. Hi havia fruiters i un bell alberg. Pel mig d'aquest jardí corria l'aigua i estava tancat per un mur. La *Crònica* el situa a una ballestada de la Ciutat. Podria tractar-se de l'hort de Nunó Sanç que apareix al *Llibre del Repartiment* ("l'ort Rey al del Senyor en Nono" C.C. fol 35 v.) i també als primers documents com "l'al·càsser de Nunó Sans", que més tard formaria part de la dotació del monestir de *La Real*.

<sup>7</sup> D. ZAFORTEZA I MUSOLES, *La Ciudad de Mallorca*, 4 toms. Palma de Mallorca, 1960. Tom I, 1953, pàg. 39 "Los banys dels Moros, en la actual finca Son Cabrer, en *La Real*, conecida antiguamente per la *Real Vella*...".

XIV com “banys d'en Renovard” els quals estaven situats en l'actual carrer de La Pau, prop de la parròquia de la Sta. Creu.<sup>8</sup>

Falten per identificar tres banys dels cinc que apareixen al *Repartiment Balnearia* > *La Baniera*, *Alfaden* i *La Costa*. Un d'ells hauria de ser el del carrer de Serra, únics banys àrabs conservats totalment fins ara. Per trobar-se tan propers a la Ciutat romana cabria la hipòtesi que fossin els *Balnearia*, únic nom dels banys àrabs del *Repartiment* que no és un qualificatiu o un topònim, i que es va conservar llatinitzat, potser per un possible origen romà.

### *Els Banys den Granada.*

La única casa de banys públics que està documentada des del segle XIV funcionant amb aigua de la sèquia de la Vila és la coneguda com els banys d'en Granada, per pertànyer tradicionalment a aquesta família des de la mateixa conquesta.<sup>9</sup>

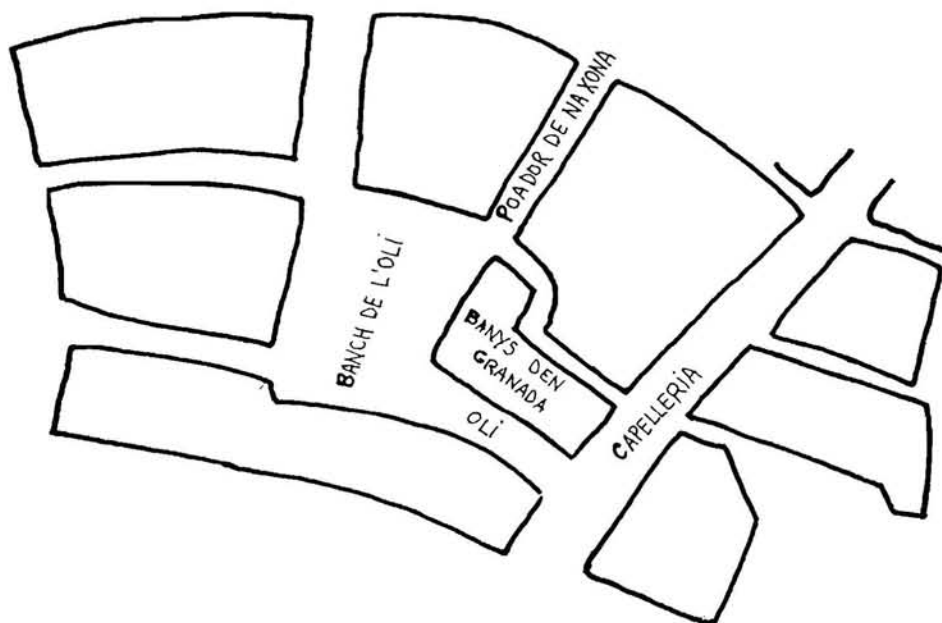

<sup>8</sup> *Op. cit.* tom II pàg. 138-139.

<sup>9</sup> Segons Zaforteza, *La Ciudad de Mallorca*, tom II pàg. 45, a *La Nobleza Balear* (1783) se diu que a Bernat Çagranada li pertocàren en el repartiment, cases i banys dins la Ciutat prop del Banch de l'oli.

El 28 de febrer de 1302, una carta de Jaume II manava al governador que no tapés una sèquia “per la qual se diu ha de discorrer laigua que ix dels banys de na Massella de Granada...”. Pocs dies després, el 4 de març de 1302, el rei torna a escriure al governador manant-li que tapi la dita sèquia “de laygua dels banys de na Granada...”.<sup>10</sup>

Aquests banys apareixen també a un document de 1344-45 on es fa una llista dels usuaris de l'aigua de la Font de la Vila.<sup>11</sup> I els tornem a trobar a finals del s. XIV, en concret, el 1381, a un procés per qüestions de l'aigua de la Font de la Vila contingut al *Llibre den Çagarri-ga*.<sup>12</sup> Al llarg d'aquest procés es fa un inventari detallat dels usuaris de la Font de la Vila tant fora com dins Ciutat. S'hi esmenten diverses vegades els banys den Granada, que aleshores eren propietat de Joan Sagrañada, savi en dret. Detalla el procés que Sagrañada tenia un hort de prop de 300 m.<sup>2</sup> amb un safareig llarg.<sup>13</sup>

Dels banys den Granada tornem a tenir referència ja molt més tardana, en ple segle XVIII, a una Capbreuació que feu el Gremi de Pelaires de Ciutat on apareix una saboneria de la seva propietat. El text, que dona a més a més, l'enclavament exacte dels banys diu així:

“... dicho gremio tiene y posee unas casas, baño y algibe... llamado antiguamente *lo bany d'En Granada*... con su derecho a agua de la Fuente de la Ciudad... en la calle y plaza nombrada el Banch del Oli, de otra con la calle por donde se va desde dicha plaza a la fuente de Na Xona, de otra por la calle por la cual se va a San Antonio de Padua, que ahora llaman la Capelleria...”.<sup>14</sup>

Els banys, doncs, ja convertits en saboneria el 1775, ocupaven tota una illa de cases limitada pels actuals carrers Sindicat, Oli, Vallori i plaça de Palou i Coll. (veure plànol).

<sup>10</sup> *Rúbrica de Cartes Reals*, 1301-1309, A.R.M., fol. 29 v. publicades al *BSAL*, XX, pàg. 265.

<sup>11</sup> Aquest document ha estat transcrit i estudiat a la meua memòria de llicenciatura “La sèquia de la Vila (1344-1345) Desestructuració feudal d'un sistema de repartiment de l'aigua”.

<sup>12</sup> Guardat a l'A.R.M. i publicat en part per B. Pons Fàbregues a *Colección de documentos referentes al Reino de Mallorca, tom I Còdex Lagostera, Còdex Çagarri-ga*. Palma de Mallorca, 19.

<sup>13</sup> B. PONS FÀBREGUES, *Colección de documentos...* pàgs. 135-136 i 214. Es va fer una medicació d'alguns dels horts interiors de la Ciutat, entre ells el dels Sagrañada. També explica el *Còdex Çagarri-ga* que quan es van tancar tots els canons urbans d'aigua, es deixà obert un canó petit pels banys den Granada.

<sup>14</sup> D. ZAFORTEZA, *La Ciudad de Mallorca*, pàg. 135. L'autor el va extreure, segons indica, de l'*Arch. Protocols Cab. Magnates*, tom 321, fol 232, 2.<sup>a</sup> (1775).

Aquesta zona de Ciutat, segons la hipòtesi de G. Rosselló Bordoy,<sup>15</sup> correspondria al nou raval construït per Mubashir Nasir al-Dawla entre finals del segle XI i començaments del XII. Es tracta de l' "Arabathal-gidith" —rajal nou— que apareix a la descripció de Madîna Mayûrqa del poeta pisà al *Liber Maiolichinus*, escrit poc després de l'expedició de croada contra les Illes feta per pisans i catalans el 1114-1115.

Aquest raval nou era una ampliació de la Ciutat que inclouria l'avui barri de Sant Miquel i carrer del Sindicat, i arribava fins al mar envoltant les altres dues ciutats que formaven Madîna Mayûrqa per l'arc dels actuals carrers de la Unió, Pau i Gral. Barceló.

La part alta d'aquest raval nou on es troben els banys den Granada, és de construcció cristiana, feta probablement arrel de la conquesta catalana de 1229, aprofitant els carrers radials musulmans (Sant Miquel, Vallori - Poador de Na Xona, i Sindicat - Capelleria).

Això ens dona una indicació de la data de construcció d'aquests banys que serien de finals del segle XI o començament del XII.

---

<sup>15</sup> G. ROSSELLÓ BORDOY, "La evolución urbana de Palma en la Antigüedad, II, Palma Musulmana" *Boletín de la Cámara Oficial de Comercio, Industria y Navegación de Palma de Mallorca*, n.º 632, jul. sept. 1961, pàgs. 182-197, sobretot, 191-192.



## LA CAVALLERIA DE LA PUNTA

ANTONI GILI FERRER

El terme de Bellver que coincideix en part en l'actual terme de Sant Llorenç del Cardassar, té una variada i molt rica documentació històrica, tal volta per haver pertenescut a l'heretat de conquesta de Nuno Sanç.

Els primers documents del segle XIII que designen les propietats indiquen clarament que estan situades *en el terme de Manacor*. Posteriorment afegeixen, en algunes poques ocasions, la nominació *de la parròquia de Bellver*.

Així en el traspàs de la sarraïnesca alqueria de Lluccamar, l'any 1253, és indicada la seva localització *en el terme de Manacor, en la parròquia de Bellver*.<sup>1</sup>

Un document de l'any 1262 registra ja *el terme de Bellver*, no escasejant els documents en què hi abunda l'assignació de *terme de Bellver*, al finalitzar el segle XIII, pauta que durarà, al manco, fins al segle XV i XVI.<sup>2</sup>

### *Les Cavalleries de Bellver.*

Les cavalleries situades dins el terme de Bellver són tres:

La Cavalleria donada per Nuno Sanç a Martí Petro Desi, dia 7 de les calendes de gener de l'any 1233, a perpetuitat, comprenent dues alqueries, de les quals una s'anomena Adson i l'altra Adsona. Amb el temps fou coneguda per la Cavalleria de Son Peretó.

Una altra Cavalleria també fou cedida per Nuno Sanç a Bernat Burguet de Sarrià de Barcelona, posteriorment anomenada la Cavalleria dels Llulls.

La tercera Cavalleria, distinta de les dues anteriorment citades, és la Cavalleria de La Punta de Na Petra, després d'En Brotat i més modernament de N'Amer, objecte del nostre estudi.

Aquesta Cavalleria fronterera amb l'antic terme d'Artà, per la banda de Benicanella, avui Son Servera, en algunes poques ocasions, apareix assentada, semblantment, dins el terme d'Artà.

<sup>1</sup> A.R.M., Prot., 342, 234 v.

<sup>2</sup> A.R.M., Prot., 347, 262 v.



L'any 1338, Janer d'Osseres, d'Artà, presenta la fadiga a Guillem Traver, donzell i ciutadà de Mallorca, de 14 quarteres de blat censals venudes a Guillem Ros, apotecari, assignades sobre el rafal, anomenat precisament *Lo Rafal d'Artà*.<sup>3</sup>

Igualment, en la cabrevació de la Cavalleria de La Punta, l'any 1651, per Francina Jover, viuda d'Amer, diu que té i posseeix una Cavalleria dita La Punta d'En Brotat, situada *en els termes de les viles de Manacor i Artà*.<sup>4</sup>

### *Els Traver.*

Els Traver habiten a Bellver des dels anys posteriors a la conquesta de Mallorca.

Joan Traver hauria vingut a la conquesta amb don Nuno Sanç i dia 3 d'abril de l'any 1235, en recompensa de la seva participació, rebia de Ferrer d'Olzeto, batle i procurador de la porció de don Nuno Sanç, uns terrers a la Ciutat.<sup>5</sup>

Pere Traver, en 1268, viu a la població que es va formant a prop de L'Almudaina d'Artà.

En document datat l'any 1241, Joan Traver apareix ser propietari d'una muntanya partionera amb l'alqueria de Cujabelig, pròpia des d'aquell mateix any de Berenguer Tortosa i amb l'honor de Pere de Perdines.<sup>6</sup>

L'any 1281, Francesc Traver ja posseïa la Cavalleria. Aquest any, Pere Aragonès, fill de Sanxo Aragonès, adquireix un rafal de Francesc Traver que acostumava tenir En Domènec en el terme de Manacor, en la porció en altre temps de Nuno Sanç que Francesc Traver té en feu d'un cavall armat. Les delimitacions del rafal són ben precises: alqueria Mitjana, rafal d'En Sanxet, alqueria Roja, i rafal de Miramar. La venda va a delme i tasca del pa, vi, oli, canyom i llegums.<sup>7</sup>

<sup>3</sup> A.R.M., Prot., 364.

<sup>4</sup> A.R.M., E.R.C., 1148, 135 v.

Sobre les cavalleries de Bellver han escrit:

JAUME DE OLEZA I D'ESPANYA, Caballeria de Adson y Adsona (vulgarmente de Son Peretó) y Caballeria de los Llulls (antiguamente de Burguets). Bolletí de la Societat Arqueològica LuHiana. Tom XXIII, 19 i 60.

L. LLITERAS, Artà en el siglo XIV. 1971. Pàgs. 61 i ss.

R. ROSSELLÓ, Història de Sant Llorenç des Cardassar. 1978. Pàgs. 97 i ss.

J. SEGURA SALADO, Història de Sant Llorenç des Cardassar. 1981. Pàgs. 116 i ss.

<sup>5</sup> L. LLITERAS, Artà en el siglo XIV, 65.

<sup>6</sup> A.R.M., Prot., 342, 60.

<sup>7</sup> A.R.M., Prot., 350, 104.

*Establiments de terres dels Traver.*

ANY	VENEDORS	COMPRADORS	PROPIETAT	CONFRONTANTS
1262	Francesc Traver, esposa Sanxa i germanas	Bernat Domenge	Rafal Mitjà	Rafal de Ramon Oliver, La Punta, alq. Mitjana i alq. de Perdines.
1262	Id. Id. Id.	Sanxo Aragonès	Rafal " <i>qui se tenet cum Artano</i> " i "Punta de dehesa"	
1262	Id. Id. Id.	Pere Perdines	Camp del Bosc	Honor propi, "castell" vorera de la mar, honor pel qual se va a la talaia que és entre l'alq. Mitjana i el dit Camp.
1263	Pere de Perdines i esposa	Sanxo Aragonès	Alq. Roja amb un hort i el rafal " <i>versus mare</i> " (Miramar)	La talaia de Vilar que és entre l'alq. Mitjana i el Camp del Bosc i va a la mar, segons aigües, vorera de la mar, La Punta i rafal de Na Sunyera.

ANY	VENEDORS	COMPRADORS	PROPIETAT	CONFRONTANTS
1281	Francesc Traver	Pere Aragonès, fill de Sanxo	Rafal que tenia En Domènec	Alq. Mitjana, Rafal d'En Sanxet, alq. Roja i Rafal de Miramar
1285	Francesc Traver	Pere Aragonès, fill de Sanxo	Alq. Mitjana	Alq. Jusana, muntanyes d'Artà, segons aigües, alq. Subirana, Camp del Bosc i honor de Pere Llorenç
1285	Bernat de Perdines i esposa Saura	Gerald del Rivo	Camp del Bosc	
1294	Marmessors de Francesc Traver	Pere Aragonès i els seus	Honors, possessions, drets i raó, obligat a un cavall armat al Rei	Alq. Mitjana, terme de la parròquia d'Artà, alq. de Bernat de Perdines i alq. de Guillem Llorenç.
1296	Andreu Corna i esposa Elisenda amb la voluntat de Jaume Subirats i esposa Sibila, filla de Gerald del Rivo	Romeu Corna, h. de Sta. Margalida de Muro		

ANY	VENEDORS	COMPRADORS	PROPIETAT	CONFRONTANTS
1297	Andreu Corna i esposa Elisenda	Blanca, vda. de Pere d'Aragó, en nom dels fills: Sanxo i Guillem		
1298	Pere Sanxo i esposa Maria	Andreu Llaurador	Un Rafal	Alq. de Benicanella, vovera de la mar i rafals de Pere Aragonès.
1324	Bonanat Llaurador, d'Artà	Janer d'Osseres, d'Artà	El rafal abans citat	Alq. de Benicanella, vovera de la mar i el rafal dels hereus de Pere Aragonès.

<sup>8</sup> A.R.M., Prot., 347, 259 v., 260, 262 v. Prot., 354, 143. Prot., 347, 266. Prot., 350, 104. Prot., 349, 229 v. i 229. Prot., 353, 273. Prot., 354, 142 v. L. LLITERAS, Artà en el siglo XIII, 218 i 334.

Pel gener de l'any 1329, Pere Traver, ciutadà de Mallorca, confessa i reconeix a Romia, viuda de Guillem Petro, de la parròquia de Bellver, tutora i curadora dels seus fills, que amb aquelles 19 lliures i 5 sous que, per ell i en el seu nom, ha pagat al seu germà Guillem Traver, li va pagar a ell i a la seva voluntat, totes aquelles 20 lliures i 5 sous mallorquins que li devia en raó dels seus fills, en la propera festa de Sant Miquel per censos de possessions que, per ell i els seus fills, tenen en la parròquia de Bellver.<sup>9</sup>

Precisament en la primera mostra ordenada pel nou Rei de Mallorca Pere El Cerimoniós veim actuar aquest Guillem Traver.

Dia 4 de maig de l'any 1344, entre els cavallers obligats a cavall armat, compareix *En Guillem Traver per la Cavalleria de Bellvesser, qui es en Àrta* (sic) *fa cavall armat, e feu mostra, lo dit jorn del dit cavall armat, lo qual jura quel cavall e els arnesos eren seus.*

Semblantment, amb el mateix caràcter, compareix dia 20 d'octubre de l'any 1345, a hora de vespres, obeint el ban del Conseller i Reformador del Senyor Rei, F. de Boyl, baix la pena de perdre el feu.<sup>10</sup>

Amb tot el que deixam dit resta prou esbrinat que els llinatges Aragonès, Sanxo i Petro es refereixen a la mateixa família.

Els Petro donaren el nom a La Punta i així serà coneguda dins la història amb el topònim de La Punta de Na Petra.

Jaume Ballester, habitador de la parròquia de Manacor, lloctinent del noble Roger de Montcada, Governador del Regne de Mallorca, Antoni Badia, notari, regent l'escrivania reial de la dita parròquia de Manacor i Arnau Ramon, saig de la mateixa, en virtut de manament per l'honorable lloctinent, han treballat contínuament, durant 13 dies i 13 nits, febrer de l'any 1410, deixats tots els seus negocis i la seva habitació, estant a la vorera de la mar, en el lloc anomenat *La Punta de Na Petra* del terme o marina de Manacor, on per fortuna de mal temps i de l'aire, perillà una nau de genovesos. El treball va consistir en recuperar tot allò possible: robes i altres coses.<sup>11</sup>

### *Els Traver es desprenen de la Cavalleria.*

L'any 1347, Guillem Traver s'ha després definitivament de la seva Cavalleria.

A 11 de març d'aquest any, el Rei Pere, per la petició a ell presentada per la Comtessa, esposa d'Huc Valentí, és enterat que Gui-

<sup>9</sup> A.R.M., E.C.R., 1304-1330.

<sup>10</sup> L. LLITERAS, Artá en el siglo XIV, 376.

<sup>11</sup> A.R.M., A.H., 470, 23.

llem Traver, posseïdor de diverses possessions a Bellver, en feu de mateix Rei d'un cavall armat i per aquestes possessions obligat Traver envers la Comtessa i altres en 50 quarteres de blat censals i anuals i que era deudor a la mateixa Comtessa fins a 260 quarteres de blat per censos passats.

No tenint Guillem Traver altres béns per a pagar-les, les seves possessions són subhastades per la Cúria de Manacor i donades a Nicolau de Sant Esteve que ofereix 50 lliures de Mallorca amb les càrregues predites.

L'esmentada venda fou contradita, perquè Nicolau de Sant Esteve no és militar. El Rei mana que si és així i no es troba altre que sigui militar, passats els dies que deuen ser comptats, s'ordini fer execució; més, si es presenta un altre amb caràcter militar o que oferís més preu, o sigui més útil, sigui firmada a tal persona.<sup>12</sup>

L'any 1349, apareix com a propietari de possessions situades dins l'antiga Cavalleria dels Traver, Jaume Roig, de Bellver, el qual, a 12 de desembre de d'aquest any, ven a Huguet Valentí la mitat del seu rafal i possessions que estan obligades a Guillem Ros en 35 quarteres de blat censals i en 10 lliures, 2 sous i 6 diners anuals. Les delimitacions no poden ser més clares al respecte: l'alqueria de Benicanella, la possessió de Perdines, Pocafarina, la vorera de la mar, Salma i Benifeget. La venda va pel preu de 200 lliures.<sup>13</sup>

Els Valentí, per tant, són els nous posseïdors de la Cavalleria, antigament dels Traver. La seva situació coincideix exactament amb ella i damunt ella recau l'obligació *d'un cavall armat*.

Dia 27 d'octubre de l'any 1367, Joan Valentí ciutadà de Mallorca, i esposa Margalida, per 950 lliures, venen i entreguen a Rodrigo de Berga, tota una Cavalleria que pega a la mar, a l'alqueria, anomenada Benicanella, a Benifatget, a la possessió d'Antoni Carbó, a la possessió de Llorenç de Perdines, al Puig Agut, a l'alqueria d'En Campos (Salma), a l'alqueria pròpia de Rodrigo de Berga, a Pocafarina, en part, al torrent del qual l'aigua corre fins a un estany i fins a la mar.<sup>14</sup>

L'any 1392, ja ha mort Rodrigo de Berga.

Dia 14 de maig d'aquest any, Gabriel Forner, batle de Manacor, comunica al procurador reial que aquest mateix dia ha estada venuda per ell o per la seva cort *una cavalleria d'la heretat dl honrat en Rodrigo de verga donzell q.º diverses alqueries i Raffals continent en si contigues los quals foren dl honrat en G traver donzell qº situades en la proquia d bellver en lo batliu dl terme de Manacor en la porcio la qual fo*

<sup>12</sup> L. LLITERAS, Artá en el siglo XIV, 388.

<sup>13</sup> Id. Id. Id., 397.

<sup>14</sup> Id. Id. Id., 438.

*olim dl noble en Nono Sans e are es dl Senyor Rey p lo qual son tengudes a feultat e en feu e a servey d hun cavall armat axí com i p aqlla forma e manera q lo dit Rodrigo dementra vivia la tenia havia i posse yia i li ptanyia ab tots sos drets tinents e ptinents.*

El bastó fiscal de la Cavalleria és estat entregat a Joan Navata, pare i legitim administrador de Bertomeu Navata i de Berga, nét de l'esmentat Rodrigo de Berga, així com a més donant i oferent. La venda anà pel preu de 804 lliures de menuts.<sup>15</sup>

Del dit Bartomeu Navato i de Berga figura la Cavalleria l'any 1403.

Bartomeu Navato i de Berga i esposa Blanca, habitants de Bellver, aquest any, la venen a Bartomeu Andreu i esposa Bonagunda, habitants del Cap de la Pera d'Artà. La possessió situada a Bellver amb l'obligació d'un cavall armat està delimitada per Benicanella de Pere Ferri de la parròquia d'Artà (avui Son Servera) amb la possessió de Benifetget del mateix Pere Ferri, amb la possessió, en altre temps, d'Antoni Carbó, difunt, ara dels hereus de Guillem Montflor, amb les possessions de l'hereu de Llorenç de Perdines, amb el Puig Agut, amb l'alqueria que fou de Pere Campos, difunt, i ara és de Joan des Colomers (Salma), amb la seva alqueria, amb Pocafarina de Montserrat Aritges i, en part, amb el torrent del qual l'aigua corre a un estany i d'aquest va a la mar.<sup>16</sup>

L'any 1413, Bartomeu Navato ha canviat el seu domicili des de Manacor a Felanitx.

Un document del notari Francesc Sabet ens notifica com diumenge, dia 19 de març d'aquest any 1413, a prop del migdia foren llegides en llengua vulgar i intimades, a la plaça de L'Arraval de Felanitx, a instància d'Antoni Berga, en nom de Pere Bosch, les següents paraules: *Com so es en Barthomeu navato olim de Manacor are de Felanitz habitador amb certa carta de aquei feta hatais en per tots temps stablert an Barthomeu andreu la donhs d arta are de dita parroquia de Manacor habitador la cavalleria que hans fo del honrat en Rodrigo de vergua donsall ensemps en lo raffal apellat de Miramar a aquella contigu no denunciat que fos tengut a anual prestacio contribucio e carrech de 16 lliures moneda de Mallorca censals les quals la dona Catharina muller del honrat en Thomas mercer de Sant Johan de Sineu qº sobre aquell preten rebre e cerli degudes p cens de temps passat 184 lliures deles quals ha possat clam contra lo dit Barthomeu andreu en la cort del honrat batle de Mca.<sup>17</sup>*

<sup>15</sup> A.R.M., R.P., 1348.

<sup>16</sup> A.R.M., E.C.R., Any 1403. Manacor.

<sup>17</sup> A.R.M., Prot., Francesc Sabet.

En 1429 posseïx la cavalleria Jaume Bonafè.

Jaume Bonafè, cirurgià, i esposa Antonina, habitants abans de Manacor, passaren a viure a Artà, on Jaume Bonafè exercia de cirurgià.

L'any 1439, Jaume Bonafè i esposa traspassen al seu fill Joan Bonafè, habitant a Manacor, una alqueria, situada a Manacor, en el terme de Bellver, anomenada Sa Punta, a la Cavalleria pròpia del dit Jaume Bonafè que posseïx, baix la fidelitat del Senyor Rei i al servei d'un cavall armat.

Les limitacions són les mateixes: Honor de Jaume Vives (ara Son Vives) honor de Bernat Montserrat (Pocafarina) torrent que va a l'estany, alqueria o marina del mateix Jaume Bonafè, alqueria de l'esposa de Salvador Servera, (Son Servera) alqueria o rafals de Benifetget, alqueria de Guillem Tarroja, alqueria de Salma i el Puig Agut (Puig de ses Fites).<sup>18</sup>

Fill de Jaume Bonafè i germà de Joan seria Jaume Bonafè que juntament amb la seva esposa Sibília, habitants de Felanitx, en la seva alqueria anomenada Tortix, confessen, setembre de l'any 1454, estar obligats en una quantitat de diners en raó de censos passats des del temps en què posseïren tota l'alqueria, anomenada Sa Punta, situada en el terme de Bellver, de la parròquia de Manacor.<sup>19</sup>

L'alou i el directe domini d'aquestes propietats passaren als hereus de Jaume Bonafè.

En el seu testament guardat a l'arxiu municipal d'Artà veim que fa hereu el seu nét Antoni Vives i Bonafè, fill de Llorenç i de Bàrbara.<sup>20</sup>

Quan Antoni Peretó, agost de l'any 1472, ven aquesta possessió a Antoni Servera de Manacor, apareix que el seu alou és dels hereus de Jaume Bonafè, habitant de la parròquia d'Artà. La possessió traspasada és La Punta d'Avall, el preu de la venda és de 230 lliures reials maiorquines i els seus confrontants són Binicanella de Salvador Servera, La Punta d'Amunt d'Antoni Servera, Pocafarina de Pere Montserrat, La Marina de Bartomeu Peretó, l'estany d'En Peretó i la vorera de la mar.<sup>21</sup>

Dia 3 de gener de l'any 1477, Llorenç Vives, d'Artà, ven a l'honor Antoni Servera el domini directe, delmes, agraris, foriscàpies, lluïsmes etc. de la Cavalleria La Punta, situada en el terme de Bellver, de la parròquia de Manacor.<sup>22</sup>

De l'honor Antoni Servera fou donatari el seu fill Salvador Servera, habitant de Manacor.

<sup>18</sup> A.R.M., E.C.R., Any 1439. Manacor.

<sup>19</sup> A.R.M., Prot., M. 178, 151.

<sup>20</sup> A.M.A. Actes notarialis i documents de vârios notaris.

<sup>21</sup> A.R.M., Prot., Joan Gili. Any 1472, 85 v.

<sup>22</sup> A.R.M., E.C.R. Any 1477. Manacor.



Salvador Servera i esposa Joaneta, setembre de l'any 1503, venen tots els seus drets a Antoni Mir, notari de Mallorca, conjuntament amb un tros de terra i garriga de la seva possessió La Punta d'Amunt de pertinències de la Cavalleria. La Cavalleria és tenguda baix alou i feu del Senyor Rei de la porció del noble Nuno Sans al vintè de lluïme i a la prestació o servei d'un home i un cavall armat per a la defensa d'aquest regne. Les afrontacions de l'íntegra alqueria són les que segueixen: vorera de la mar; Benicanella dels hereus de Salvador Servera; la possessió de Carbó que, aleshores, era de Salvador Servera: Benifetget; L'Estepar, de Llorenç Mir; Salma, de Pere Guiscafrè; Puig Agut del Coll d'Artà; La Font Palleta; la possessió de Jaume Vives (La Torre d'En Perdines); la possessió de Joan Peretó que fou de Montserrat Aritges (Pocafarina); el Pas d'En Farratge que confronta amb el torrent que discorre a l'Estany, situat en la possessió del comprador; La Punta d'Avall i La Marina d'En Peretó.<sup>23</sup>

No feia molts d'anys que el notari Antoni Mir havia comprada aquesta darrera possessió, anomenada La Punta d'Avall. L'any 1498 l'havia adquirida a Antoni Peretó.<sup>24</sup>

Al notari Antoni Mir succeí el Magnífic Francesc Mir, doctor en lleis.

Dia 24 d'abril de 1520 la seva viuda denunciava tenir i posseir una Cavalleria, vulgarment anomenada La Punta, situada en la parròquia d'Artà y Manacor, tenguda baix el feu del Rei de la porció de Nuno Sans, a vintè de lluïme i a la prestació o servei d'un cavall armat per la defensa del Regne.<sup>25</sup>

Pocs anys després la mateixa senyora, 28 setembre de l'any 1531, ven la Cavalleria al reverend Joan Brotat, prevere, en acte d'establiment rebut en l'escrivania del Rei.<sup>26</sup>

El reverend Joan Brotat, dia 4 de gener de l'any 1538, prevere de la Seu de Mallorca, ven 4 lliures a l'honor Mateu Binimelis, com a tutor de Jeroni Rossell, que imposa damunt la seva possessió o marina alodial, anomenada La Punta d'Avall, en el terme de Bellver de la parròquia de Manacor, restant delimitada per La Punta d'Amunt de Bartomeu Sard, Pocafarina dels hereus de Miquel Peretó, la possessió del Magnífic Arnau Sureda, donzell, la vorera de la mar i Binicanella de Salvador Servera.<sup>27</sup>

<sup>23</sup> Id. Id. Id. Any 1503. Manacor.

<sup>24</sup> A.R.M., L.C. Any 1498, 94.

<sup>25</sup> A.R.M., E.R.C., 1146, 51.

<sup>26</sup> Id. Id. Id., 1148, 135 v.

<sup>27</sup> A.R.M., E.C.R. Any 1538. Manacor.

Dia 1 de maig de l'any 1538 aquest sacerdot instituïa hereus de la seva Cavalleria als germans Jaime i Antoni Brotat.<sup>28</sup>

Antoni Brotat la dóna en herència al seu fill Jaume Brotat, dia 12 d'agost de 1569, el qual la va cabrevar l'any 1585.

Jaume Brotat mor sense fills legítims ni naturals, essent la seva hereva la seva pròpia mare Joana Amer.<sup>29</sup>

Joana Brotat i Amer feu testament davant el notari Miquel Mas, dia 24 de setembre de l'any 1600, instituint hereu Rafel Amer, el qual testà, davant el notari Miquel Font, de Manacor, nomenant hereu el seu germà el Magnífic Joan Amer, ciutadà militar.

El Magnífic Joan Amer instituï hereva seva usufructuària de la Cavalleria la seva esposa la Magnífica Senyora Francina Jover. La qual, 15 de desembre de l'any 1651, ja viuda del Magnífic Joan Amer, ciutadà de Mallorca, anomenat de La Punta d'En Brotat de la vila de Manacor, com hereva usufructuària del mateix, denuncia tenir i posseir una Cavalleria dita de La Punta d'En Brotat, juntament amb una possessió anomenada La punta, situada en els termes de les viles de Manacor i Artà, en feu del senyor Rei, a vintè de lluíisme i a prestació d'un cavall armat per la defensa del present Regne.<sup>30</sup>

---

<sup>28</sup> A.R.M., Prot., B. 202, 69.

<sup>29</sup> A.R.M., Prot. G. 278, 85.

<sup>30</sup> A.R.M., E.R.C., 1148, 135 v.



## UN FET D'ARMES MEDIEVAL (1444)

RAMON ROSSELLÓ VAQUER

L'any 1422 trobant-se a Mallorca el cavaller Francí Vallseca volgué córrer unes juntes amb Salvador Sureda. Retornat En Vallseca a Barcelona s'entercanvià cartes amb En Sureda,<sup>1</sup> i segons sembla no quedaren contents del combat. Ambdues parts tramateren procuradors al rei Alfons que aleshores residia a Nàpols, demanant poder córrer altres puntes. El rei els va assignar una plaça d'aquella ciutat i la lliça havia de tenir lloc dia 5 de gener de l'any 1444. Aquest fet d'armes ja va ésser conegut pels historiadors Dameto, Mut i Alemany,<sup>2</sup> els quals a més de donar notícia del combat afegeixen que les banderes que va usar Salvador Sureda "están hoy colgadas en la iglesia mayor de Mallorca".

Entre els cavallers i nobles barons que presenciaren la lluita hi havia Joan Moix i Nicolau Vivot els quals pocs dies després, dia 18 del mateix mes de gener, trameteren a Mallorca una carta on conten amb tot detall aquest fet d'armes, carta que transcriuré íntegra tot seguit:

---

<sup>1</sup> MARTÍ DE RIQUER, *L'arnès*. Barcelona 1968 pàg. 198.

<sup>2</sup> JUAN DAMEYO, VICENTE MUT, GERÓNIMO ALEMANY, *Historia general del Reino de Mallorca* segona edició III Palma 1841 pàg. 399-405. D'altra banda l'erudit Joaquim M. Bover, al volum V de la seva "Miscel·lània", pàgs. 13-23 v., registra una codolada amb el títol "El desafío de Salvador Sureda, caballero mallorquín, con Francisco Valseca, noble barcelonés", escrita "Por D. Mariano Antonio Togores y Zanglada, caballero de Justicia de la orden de San Juan, maestrante de la Real de Caballería de Valencia, Individuo de la Sociedad de Amigos del País de Mallorca y Capitán del Regimiento Caballería Española de Numancia", (Biblioteca B. March). Hi ha altra còpia feta el 8 març de 1874, a la "Miscelánea Pasqual", VI pàgs. 383-390. (Arxiu Regne Mallorca). Parte de estos escudos, adargas y banderas de S. Sureda pueden verse en las últimas láminas de G. LLOMPART, *La pintura medieval mallorquina* 4 (Palma 1980).

“En Nàpols a XVIII de janer any M CCCC XLIIII. Molt honorables e cars frares: perquè sabem trobareu plaer vos avisaz com som sans e alegres apler de tots vosaltres specificant-vos per menut tots los affers de las armes de mossèn Salvador com són pessats, avisant-vos que és axit a sa honor tenbé com cavaller may hysqués de huns tals affers. Primerament lo senyor Rey los assignà jornada diumenge a 5 de janer a la plassa de la cucoronada, volent-vos avisar de la cerimònia e manera com mossèn Sureda armat de cama e de cuxa ab franchals e falda portant dessus una jornella de satí carmesí brodade de canestels tots d'or ab gran colp de batetes e lo cavall hon cavalcave encubertat e sobre les cubertes uns paraments de una seda qui se nomena tefetà reforsat vermell brodat de canestels d'or tots trepats he perfilats de flocadura de seda de sa divisa portant al denant tres cavalls encubertats e sobre les cubertes cascun son parament lo hu de vallut carmasí ab cortepisa de dos tersos de criminis e un altre de sa divisa ço és de vallut vert e morat ab cortepisa de hun vay e altre de vallut blanch ab creu de Senct Jordi de vallut carmesí de ample de hun palm e en cascun cavall cavalcave son page tots portans gipons de vallut blau e journeyas de la seda e divisa dels paraments ab sengles almetes o pennatxos al cap e axí partí mossèn Sureda ordonat ab mig de quatre barres més largues que amples les quals aportaven frare Gilabert Loschos, mossèn Jordi Sanct Johan, Lorengo de Mari, Johan e Arnau Moix, Nicholau Vivot, Bernat de Pachs, Johan Demento, Pera Ramon ça Fortesa, mossèn Pedro del Busch e mossèn Rodrigo de Mur e mossèn Cases qui adés era en un loch adés a altre. De nosaltres n.i havia qui anaven al banch del cavall e altres als streps, los restants compartits per les dites barres: avisant-vos com aquesta cerimònia fon tremesa a dir per lo senyor Rey a mossèn Sureda per mossèn Cases secretament per so que la part no.n fos avisade. Los qui anaven a peu vos avís que anaven tots vestits de seda e molt bé abilats e devant ell anave hun rey d'armes e hun arauts als quals donà a cada hun una sobrevesta de vallut carmasí ab un scut de ses armes hun devant, altre detràs portant l'araut conquista un gran stendart de ses armes de tefetà groch reforsat ab l'arbre qui era tot batut de argent ab sobrepòsit de vert fahent les armes pròpies ab un panonet de Sant Jordi e davant ell los patges hun devant altre, e devant los pages, cavallers e gentils hòmens qui portaven les lanses en què havien a fer les armes molt grosses e molt pesants e forts totes desemferrades perquè los ferros eren tals que no.s gosaven mostrar a tot hom e detràs ell lo acompanyaven molts prínceps, comptes e barons e senyors qui en aquesta ciutat se atrobaren qui del reyalme fossen e molts barons e cavallers de nostra nació anà molt bé acompanyat ab gran colp de trompetes e hun cobla de ministres e anà axí fins a la plassa. De la quall cerimònia lo senyor Rey trobà gran plaer e tots los barons qui ab ell eren e molt més

en la continensa e bona cara que mossèn Sureda anave que aparia anàs a veure sa anomorade. D'en Vallsecha no volem res dir com vench ne ab quina cara, remetetz-ho a qui ho ha vist. De la plasse vos volem avisar que stave molt bé ornade. Primerament lo senyor Rey la féu agolar molt bé que no.y romàs pedra neguna en la qual féu fer sis lissas, tres a cascuna part e tres a cascun cap e lo rench al mig de taulas molt baix que scasament los dave al genol stant a cavall, e a cada cap de lissa havia una barrera a fi que abans que fossen al rench havien a pessar per las barreres e a la hun cap e al altre del rench lo senyor Rey havia fetes fer unas cases de pals encortinades al entorn de cortines de seda blanques e vermelles però lo cell no era cubert que a cavall podien tanir les lanses en la cuxa que negú no.ls podia veure e detràs les dites cases cascú de ells féu fer una tenda ab l'estendart de lurs armes en les quals se armaven que negú no.ls vehia sinó nosaltres e aquells qui.ls armaven. E com foren armats sinó lo elmet cuberts ab un gran manto que negú no.ls podia veura res de las armes se mudaren de las tendas a les dites cases hon ja los cavalls eren a punt e per mils avisar-vos de tota la cerimònia jaquiren a ells qui stan dins les cases armats volents-vos especificar la plasse com stave ordonade: En la primera lissa stave molta infanteria armade e ben a punt que res no hy cabia. En la segona lissa stave molta gent d'armes ben a punt a cavall. En la tersa lissa prop del rench staven deu faels e dos menatxaus del senyor Rey ben armats e ben a punt los quals faels eren don Lop, lo compta de Dervo, lo vescompta de Sanct Luzi, mossèn Corella, mossèn Berenguer d'Erill, e sinch napolatans hun per lo setge de muntanya, altre per lo setge de porta, en la qual lissa hon los dits faels staven negú no gosava entrar ne axí a poch en neguna de las altres sinó nosaltres qui hy stiguez fins que fo armat que.ns feren axir defora de totes les lissas sinó mossèn Cases qui fo elet per mossèn Sureda de consentiment del senyor Rey, e per en Vallsecha mossèn Ramiro los quals los donaren les lanses els adestraven. En lo mig loch del rench enmig de la encontre dins les lissas lo senyor Rey se havia fet fer hun gran cadafall molt bé ampaliat fet grahons e en lo pus alt loch del dit cadafall lo senyor Rey stava (...) fill don Ferrando. En lo segon grahó staven molts comptes, prínceps e barons. En lo ters grahó staven passamants, arauts e reys d'armes.

Ara us tornarem a dir de ells que havez jaquets qui's mudaven de les tendas a lurs cases. E essent dins la casa mossèn Salvador Sureda pujà sobre un cavalcador lo quall era ordonat dins lo dit loch e aquí pujà a cavall. De continent li fou mes l'elmet e axí stech una gran pesse e en assò per los faels nos fon dit que hysquessez defora totes les lissas. E per semblant fou fet als qui adestraven l'altre a fi que no.y romàs sinó los dits anomenats mossèn Cases e mossèn Ramiro. E essent nosaltres tots defora, per manament del senyor Rey fou feta

una crida per hun arau que no fos negú que gosàs parlar, tussir ni scopir ne signar a fi que per neguna via, senyal negun no.s pogués fer e qui en tal cars fos caygut li anava pena de mort si a tal senyor, cavaller ho gentil hom e home de honor levar-li lo cap de las spalles en què era apparellat hun pyló ab son adestral, e si fos hom de pocha condició que fos penjat, havent-hy forques ab son dogal, abans de la crida veuríem perlar e molt hunir en què hy havia de las personas sus de vint milia. E essent feta la dita crida no.y sentiren persona del món que paria no.y hagués negú. E stant axí indubítadament sonà hun so de trompeta molt agre e de continent meteren-los les lanses en la cuxa ubrint-los les portes de las dites cases hon ells staven closos de que fou la primera vista que la gent hac d'ells des que foren en les cases. E axí prest tochá lo terch toch e ells donaren dels sparons e los faels qui staven ja devant ells entrevessats sortosament levaren las lansas en manera que tot lo món ho hac a maravella tant destrament ho feren que lo hu e l'altre restaren sbalahits. Avisant-vos que mossèn Sureda ferí tant dels sparons per scapar a mossèn Cases qui.l tenia per la brida que.l nafrà en la mà. E assò lo senyor Rey féu devallar don Ferrando del cadafal e essent devallat tramès certs arauts a cada cap de la lissa hon los faels staven dihent-los com lo senyor don Ferrando los hy trematia que triassen dos e que anassen a ell per cert perlament que havien a fer. E los dits faels de fet hy anaren e tingueren consell ab lo senyor don Ferrando ab serts prínceps e barons e quant hagueren perlat tornaren-se'n als dits mossèn Sureda e Vallsecha dient-los com don Ferrando los pregava se deguessen acostar lla hon ell era. E en assò lo hu e l'altre se acostaren al menys pas que podien donant cascun aquella més triga que a ells era en tant que en aquest acostar stigueren hun quart d'ora. E quant foren junts al dit don Ferrando los dix semblants paraules: com per lo senyor Rey li era stat donat càrrech los degué dir com aquell qui és rey e senyor lur los pregave ells encarregave com a bons vessals deguessen metre lur fet en son poder com aquell qui no.s volia encarregar la ànima per hun tals cars voler-los lezar matar. E si assò feyan farien coza que lo dit senyor trobaria gran plaer e que.ls remuneraria en tal manera que ells serien contents. E dit assò lo dit don Ferrando sperant resposta de ells dos la hu ne l'altre no respòs. E lavors mossèn Johan Ferrandis d'Eredia dix-los com no responien. E lavors que a mossèn Sureda tochave dir primer qui era cavaller. E mossèn Sureda respòs en Vallsecha lo perlar no ve a mi que vós sabeu que.y so requent e vós requeridor e no he perlar sinó respondre en lo que vós direu. E en Vallsecha dix que pus son rey e senyor ho manave ell ne encarregave que era prest de hobeyr so que sa senyoria volia de metre'n en son poder, e mossèn Sureda respòs que pus ell ho metia en poder del dit senyor li staria mall dir lo contrari puy no tocave en sa honor com aquell qui era deffanador, lavors ells volguerren descavalcar

e sobre assò juncaren una gran stona que la hu volia esser pus darrer que l'altre a fi que en Vallsecha fon abans descavalcat, e lavors mossèn Sureda descavalcà. Dich-vos que assò era hun punt donar e molt bella cerimònia molt pus bella que yo no sé dir. E com foren abdosos en terra don Ferrando pres-ne hu a cada mà e ell al mig però mossèn Johan Ferrandis de Heredia féu metre mossèn Sureda a la part drete e axí pujaren alt al cadafal hon lo senyor Rey stave e aquí feren-li reve-rencia e agenollaren-se devant ell e stant agenollats lo senyor Rey volch saber de don Ferrando lo que havia fet. E hoit assò lo senyor Rey perlà dient que ells havien fet lo que bons vessalls pertanyia de fer vers lur senyor e que havien mostrat lur bon ànimo com a valents ratent lo deute de haver-vos dade la plassa que us havia offerta e de present sens pus pensar yo l'em prech no volent-vos jaquir matar lla ho no veig entre vosaltres (...) tal per lo quall a mi no fós gran càrrech. E si voluntat haureu de fer armes seguïu-me que jo us metré en part hon vos ne poreu tolre lo desig, pregunt-vos e encarregant-vos siau bons amichs tant com si entre vosaltres no fos stat res e vull que sus are que us beseu. E de fet axí ho feren prenint comiat de sa senyoria abdós ensemps mà per mà devellaren del cadafal e de continent pujaren cade hu a cavall fahent la via de lurs tendes, hoyriets sonar gran multitud de trompetes e de ministres que.n fahia molt bell hoir, e essent junts en lurs tendes foren tramesos dos embaxadors de part del consell del senyor Rey dient a mossèn Sureda com lo dit consell lo pregave volgués axir de la plassa ensemps ab en Vallsecha fins a la porta de la ciutat e aquí cascun prengués sa via ab tots aquells qui.l acompanyaven, dient-li com en Vallsecha ja era content, e mossèn Sureda respòs que ells ordonassen lo que placent los fos que de tot se contentave, e axí partiren ensemps e en lo axir de las lissas vos dehim que.y hac moltes primors qui hysquera primer ho darrer les quals serien largues de contar, e axí anaren fins en lo dit portal e aquí cada hu pres sa via. E com mossèn Sureda fo a la posade e fon descavalcat mossèn Cases cridà gran colp de senyors e molta altre gent e desarmà mossèn Sureda a pessa pessa devant tots a fi que per ells fos vist com stave armat sens ligadura neguna. Avisant-vos que molt millor que nosaltres no sabem dir és stat que no som curats sinó scriure us sumàriament però si plaurà a Déu com serez aquí vos ho direz millor que a nosaltres no afetura pus scriure sinó que.ns recomanam a tots vosaltres pregunt-vos mostreu la dita letra a tots los hòmens jóvens de bona part a cade hu que la prenga per sua. De las dones de Nàpols vos avisaz que en lo món no crehem sien pus bellas ne pus festetjaderes però negú no ha ab ellas sinó qui.ls dóna ducat. De juntes e de (.) vos dehim que n.i ha tots jorns però nosaltres fins assí no havez junt per ocupació de les feynas de mossèn Sureda. D'assí avant si tant y aturaz nos teniz per dir de junyir. Recomanau-nos a totes les senyores christianes,



judeas e moras. La present vos pregaz mostreu a mossèn Pau Sureda e Johan Sureda.

Freres vostres Johan Moix e Nicholau Vivot qui a vosaltres se recomanen”.

(Del llibre de comptes d'Huguet Pont, clavari dels jurats del Regne, 1431-32 f. 70).

## ELS BANDEJATS DEL SEGLE XVII A LA VALL D'EN MARCH (POLLENÇA)

FRANCESC SERRA DE GAYETA

No hi ha dubte de que el terme Pollença no podia quedar al marge de les convulsions que ocasionaren les banderies que asolaren l'illa, durant tot el segle XV. Es que durant el segle XVI estigueren amb l'espasa a la mà, degut al perill dels corsaris que venien per les nostres riberes. En canvi, al XVII foren les muntanyes les zones calamitoses i d'aquestes, la Vall d'en March, la principal. Ja de temps immemorial estigué poblada per riques "possessions" que per la seva frondositat convidaven al bandidisme i oferien còmode refugi per escabullir les persecucions. Malgrat els valuosos treballs dedicats a aquell trasbals social, (Campaner, Quadrado, darrerament Aina Le Senne) no s'ha arribat a esbrinar-ne les darreres motivacions. De l'estudi dels seus documentats textos, no es pot arribar més que a la conclusió de que al contrari de lo que succeeix amb els moviments de caràcter social dels temps anteriors, dels que es troben antecedents nombrosos, pel que fa al tema dels bandejats, tot ha desaparegut, intencionadament i per motius principals, suposem, deguda als estaments socials de molts dels protagonistes. A la pràctica podem afegir que en el cas concret de que anem a parlar, ens ha estat impossible trobar cap altre document a part del que transcrivim. Les conexions i culpabilitats devien estar difoses de tal manera que devien explicar el desig de borrar tots els antecedents.

Ca'n Serra, sempre fou una molt bona finca de la Vall. A finals del segle XVI el notari de Ciutat, el Discret Bernardí Serra casà amb la pubila i hereva de la casa Joana Soliveles i Llobera (era el nom per la que es coneixia en aquell temps Ca'n Serra). Aquest Bernardí ja fou mort per arcabuçades a Pollença i enterrat al seu vas del Convent del Roser d'aquella vila. Fill seu i segon Serra propietari d'aquella finca, fou Gabriel que casà amb Francina Martorell i Mas, filla de Rafael de Pedruxella. A n'aquest Gabriel és a qui es refereix el document de que

tractam.. I precisament a la casa que fou del mateix i anomenada fins darrerament "la posada de Ca'n Serra" (avui "Can Asprer") estigué guardat al seu arxiu. Dit document de que parla la comunicació del Llochtinent sobre l'enderrocament de que fou objecte per provisió del Consell a 31 de Juliol de 1601 i de que "per justes causes que han mogut l'ànimo del mateix" donà nova ordre perque el fill i net del primer, també Bernardí, pugui reedificarles i alçarles, el 20 d'agost de 1664. Ens ha estat impossible trobar els antecedents del procés criminal obert al repetit Gabriel. El misteri que enrevolta tal procés, com el mateix perdó posterior, ens temem que quedi sense aclarir ja per sempre.

Com també quedaran sense aclarir altres drames ocorreguts a la Vall d'en March.

Com va ésser i a hon, la mort del senyor de Son Grua.<sup>1</sup>

I quin dramatisme no suggereixen la mort a arcabuçades del pare Antoni Vila, i del fill Joan, ambdos de l'altre possessió del Pujol, a la mateixa Vall.<sup>2</sup>

I la del sacerdot Mossèn Antoni Martorell de Pedruxella un vespre eixint del sermó de la Parròquia.<sup>3</sup>

Tots ells persones molt importants dins la vila i a la cual degueren commocionar.

Els únics testimonis que podrien ajudar a aclarir la cosa, son certs testaments que hem trobat i que podrien servir per un cert "revitallement" del drama:

El testament de Gabriel Serra a qui fou enderrocada la casa, fou otorgat davant el notari Pere Fiol a la finca "Les Planes" del Magnífich Senyor Capità D. Pere Jordi Abrí-Dezcallar, que en feu de testimoni i marmessor cap de la facció Canamunt.<sup>4</sup>

I el de escriptura d'arreglo de llegítimes entre l'hereu de Son March i el seu germà que estava prè a la Cort per bandejat.

1 "Llibre d'òbits de la Parròquia de Pollença". Als 30 de Janer de 1631, foren aportades totes les obres pies de Bartomeu Grua i March, fill de Jaume, o més ver fonch aportat el testament de aquell, lo qual morí bandejat y nos sap quant ni ahont fou enterrat" (Publicat per F. SERRA DE GAYETA a la revista "Lluc", n.º 611, p. 16, sota el títol: *La llegenda de Son Grua*).

2 El pare, propietari del Pujol i el fill, foren morts a arcabuçades dins la casa de Mossèn Antoni March de la possessió de Son March durant el mateix any de 1657.

3 M.<sup>a</sup> Rafel Martorell Pvr., fill de Mossèn A. Martorell a. *Bibi*. Mateix Llibre id. 11-12-1632.

4 AINA LE SENNE, "Canamunt i Canavalls". (Palma 1981) pp. 93-95.

L'Hereu Miquel manifesta al llegendari i germà menor Llorenç "Com que vos vos trobau bandejat, que tant per quant vos dit mon germà, tardareu a eixir de cert, jo vos faré aliments de la mateixa manera com les vos he fet fins el dia present i en esser fora de bandeig que los dits aliments hagin de cessar...". El Llorenç firmà per llicència donada per lo Iltre. Sor. Don Jaume Joan de Berga, Jutge de Corts, el 15 de Sepbre. de 1615.<sup>5</sup>

Per acabar, només afegir-hi que després d'haver-ne sortit bé de l'enderrocament de la casa, el Bernardí, degué que capejar un altre litigi que se li posà per treurer-lo de "Familiar del Sant Ofici" mogut per enemics locals de menor altura.<sup>6</sup>

L'expedientat, pero sortit de sospites, arribà a batlle reial de la vila, amb quin càrrec morí a 7 de Juny de 1641, acabant amb ell les tres generacions del llinatge Serra que foren propietari d'aquell lloc privilegiat en canvi per tants de conceptes, de la Vall. I Bernardí Serra morí sense fills mascles, havent fet testament a favor del seu germà de part de mare Joan Baptista Martorell i Martorell.

## APÈNDIX DOCUMENTAL

El Rey y la Magestat son lloctinent y Capità General.

Batle de la vila de Pollença: Ab tenor de les presents, vos fem a saber com Sa Senyoria Illma. per justes causes, a son ànimo dignament movents, sots a 17 del corrent mes, ha donada licencia y facultat a Bernardí Serra, fill de Gabriel de aquexa vila, per a que, liberament y sens incorrer en pena alguna, puga reedificar y alçar les cases que al dit son pare li foren derrocades per provisió del Real Consell, sots a 31 de juliol 1601, y axí no impedireu al dit Serra en dita reedificació de cases.

E per res no fareu lo contrari.

Dat en Mallorca, a XX de agost del MDCXXIII.

Vt. Gori

<sup>5</sup> A.H.R.M.—Protocol Notari M. Oliver a 23 Sepbre. 1615.

<sup>6</sup> "Expediente de limpieza de sangre de Bernardino Serra". Arxiu de la Parròquia de Santa Eulàlia.

Al 21 de agost 1624 fonch registrada la demunt dita lletre en lo llibre extraordinari de la cort reyal en cartes 501.

La suplicació ahont sta la provesió de la licencia y gràcia sta cusida en lo original procés criminal contra del dit Gabriel Serra.

*Llibre II d'albarans de l'Heretat de Can Serra. Arxiu Asprer. (olim la posada de Can Serra). Pollensa.*

## SOCIEDADES PRIVADAS MALLORQUINAS DEL SIGLO XIX: INTRODUCCIÓN A SU CATALOGACIÓN

ALICIA LEZCANO PASTOR  
M.<sup>a</sup> CONCEPCIÓN ROSSELLÓ

### *Introducción.*

Este artículo pretende ser una introducción a la catalogación de las sociedades privadas mallorquinas del siglo XIX. Por tanto, no será exhaustiva ni definitiva, sino que puede servir de base a estudios posteriores.

La falta de estudios sobre este tema, ha sido lo que nos ha movido a interesarnos por él, sin el afán de realizar ningún modelo. Las dificultades con que nos hemos encontrado han sido de diversa índole: cronológicas, documentos desaparecidos, fragmentación de otros, lo cual nos ha impedido en algunos casos su clasificación.

Las fuentes consultadas han sido varias, pero principalmente el Archivo Municipal de Palma, ya que es en la Alcaldía donde se debía solicitar la aprobación de sus reglamentos.

Las fuentes documentales hacen referencia a solicitudes de permisos para la creación de estas sociedades, así como la presentación de los reglamentos por los que se regirán.

El resto de la documentación ha sido extraído de:

Archivo del Reino de Mallorca.

Biblioteca Bartolomé March.

Biblioteca de la Sociedad Arqueológica Luliana.

Biblioteca del Consell.

Biblioteca Provincial y

Biblioteca Municipal de Palma. En estas últimas la documentación encontrada ha sido mínima.

Respecto a la metodología, hemos hecho una clasificación personal por apartados, según las actividades a las que se dedicaban, sin tener en cuenta la cronología.

En algunos casos hemos seguido el criterio de incluirlas en un solo apartado, a pesar de tener en cuenta su polivalencia.

En otros casos ha sido imposible su clasificación por falta de documentación y por ello las incluimos en un apartado que titulamos Sociedades sin Clasificar.

La clasificación queda estructurada de la siguiente manera:

1. Cooperativa de Consumo.
2. Sociedades Artístico-culturales, dedicadas a tareas científicas, literarias, etc.
3. Sociedades Benéficas, se dedicaban a tareas de asistencia social.
4. Sociedades Deportivas.
5. Sociedades Dramáticas, dedicadas a fomentar la actividad teatral.
6. Sociedades de Seguros.
7. Sociedades Industriales, se incluyen aquí las dedicadas a actividades manufactureras sin distinguir el modo de producción.
8. Sociedades Náuticas, hacen referencia a actividades marítimas.
9. Sociedades Políticas, son las que se dedicaban a fomentar una determinada ideología, incluyendo en algunos casos actividades instructivas en las mismas. No se constituían con el afán de intervenir en el juego político, aunque podían influir de alguna manera en la opinión pública.
10. Sociedades Recreativas e Instructivas, que se dedicaban a proporcionar a sus socios conocimientos útiles y esparcimiento. Hemos excluido de este apartado las dedicadas a actividades artísticas y deportivas.
11. Sociedades Religiosas, con diversas actividades bajo la influencia de la Iglesia Católica.
12. Sociedades de Socorros Mutuos, solían ser asociaciones de trabajadores con el fin de crear un fondo de ayuda a los enfermos y fomentar la creación de puestos de trabajo, etc.
13. Sociedades de Transportes Terrestres.
14. Sociedades Sin Clasificar, cuya problemática hemos explicado anteriormente.

Por medio de la bibliografía conocemos la existencia de otras sociedades privadas, de las cuales no hemos hallado constancia en la documentación consultada y por lo tanto no las incluimos.

#### *Catalogación.*

1. Cooperativa de Consumo.  
— El Porvenir (1869). Calle de los Olmos.
2. Sociedades Artístico-culturales.  
— Academia Científico-literaria de la Juventud Católica (1884).

- Ateneo Balear (1862). Calle Palacio 40.
  - Ateneo Mallorquín (1869?). Calle del Príncipe 18.
  - Casino Protección Artístico (1864?).
  - El Ejercicio (1871).
  - Fomento de la Pintura (1898).
  - Fomento de la Pintura y Escultura (1876?).
  - La Palmesana (1883).
  - Sociedad Arqueológica Luliana (1881).
  - Sociedad Filarmónica (1869?).
  - Sociedad Filarmónica Enterpe (1871).
  - Sociedad Filatélica Balear (1896).
3. Sociedades Benéficas.
- Las Casas de Misericordia (1856).
  - Sociedad Balear de Beneficencia (1891).
  - Sociedad de Beneficencia San Vicente de Paul (1882).
  - Sociedad Protectora de la Infancia (1895).
4. Sociedades Deportivas.
- La Recreativa (1883). Calle Bosch 25.
  - La Regeneración del Hombre (1884).
  - La Utilidad (1884).
  - Sociedad ecuestre Círculo de Equitación (1869?).
5. Sociedades Dramáticas.
- La Alianza (1869). Born 72.
  - La Igualdad (1886).
  - El Liceo (1870).
  - Joven Palmesana (1869).
  - Sociedad Auxiliar de Amigos de la Protección Artístico (1867).
  - Teatro Gayarre (1886).
6. Sociedades de Seguros.
- El Seguro Mallorquín (1871).
  - La Balear (1876).
  - Seguros Marítimos: Sociedad Mallorquina (1854).
7. Sociedades Industriales.
- Compañía Almacenes Generales de depósito (1879).
  - Compañía Curtidora Industrial (1881).
  - La Económica (1898).
  - La Harinera Balear (1879).
  - La Industria Balear (1858).
  - La Semolera (1872).
  - La Unión Industrial (1873).
  - La Vidriera (1877).
  - La Vinícola Mallorquina (1878).
  - La Vinícola Mallorquina (1879). En el Arrabal.
  - Protectora Industrial de Sombrereros (1872).



8. Sociedades Náuticas.
  - Asociación Náutica (1883).
  - Centro de Navieros y Patrones de Cabotaje (1886). Pl. Constitución 5.
  - Centro de Navieros y Patrones de Cabotaje (1886). Sta. Catalina.
  - Centro Marítimo (1886).
  - Neptuno (1870).
9. Sociedades Políticas.
  - Casino de Coalición Republicana (1886).
  - Casino de la Izquierda Liberal (1883).
  - Casino La Conciliación Liberal (1869?).
  - Casino Republicano (1869).
  - Círculo Liberal Conservador (1894).
  - Escuela Democrática Republicana (1869).
  - La Verdad Republicana Federal (1871).
  - Sociedad Patriótica de los Amantes de la Constitución (1823).
  - Sociedad Patriótica de Mallorca (1820).
  - Tertulia del Progreso (1869). Calle Brosa.
10. Sociedades Recreativas e Instructivas.
  - Academia Comercial (1884).
  - Café Cantante del Rincón (1864?). Pl. Mayor.
  - Café de Recreo (1864?).
  - Café del Universo (1864?).
  - Casino Artístico Industrial (1864).
  - Casino Balear (1854). Calle del Príncipe.
  - Casino Central de Palma (1864?). Calle del Príncipe.
  - Casino del Amparo (1864). Calle de las Miñonas.
  - Casino de la Fraternidad (1869). Calle del Teatro.
  - Casino de la Marina (1869). Calle Rubí 31.
  - Casino de la Marina (1866). Calle del Huerto 27.
  - Casino de la Paz (1865). Arrabal de Sta. Catalina.
  - Casino de la Paz (1869?). Pl. Mayor.
  - Casino de la Unión (1866). Calle de la Unión.
  - Casino de los Amigos (1870).
  - Casino El Recreo (1869). Calle del Pasadizo 2.
  - Casino Forense (1869). Calle Cererols, esquina Arcos.
  - Casino La Amistad (1869). Pl. Mayor 15.
  - Casino La Esperanza (1864?). Calle Socorro.
  - Casino La Tertulia (1862).
  - Casino La Unión (1869). Monjas de la Misericordia 12.
  - Casino Los Artistas (1869?). Calle del Rincón.
  - Casino Mallorquín (1869). Calle San Miguel.
  - Casino Palmesano (1863). Calle San Felio 9.
  - Círculo Mallorquín (1859?). Calle Palacio 30.

- El Centro (1869).
  - La Amistad (1884).
  - La Fraternal (1867).
  - La Habanera (1869).
  - La Ilustración (1870). En La Vileta.
  - La Juventud Instructiva (1886). Calle Moral 29.
  - La Lealtad (1870). Plazuela del Rosario.
  - La Paz (1884). En Son Sardina.
  - La Paz (1871).
  - La Igualdad (1870).
  - La Unión Balear (1883).
  - Las Bellas Artes (1869). San Nicolás 21.
  - La Constancia (1871).
  - La Constancia (1871).
  - La Española (1871).
  - La Tertulia (1869). Calle Call 6.
  - La Tertulia Balear (1869).
  - La Tertulia de la Amistad (1869). Calle del Teatro.
  - Nuevo Casino Artístico e Industrial (1869?). Calle Riera.
  - Nuevo Casino Central (1869?). Calle del Teatro.
  - Sociedad El Progreso Mercantil. Calle Mayor 1.
  - Sociedad Recreativa El Cometa (1886).
11. Sociedades Religiosas.
- Asociación de San José (1879).
  - Asociación de Seglares Católicos (1881).
  - Círculo Católico (1869). Calle Miñonas 20.
  - Congregación de la Buena Muerte (1886).
12. Sociedades de Socorros Mutuos.
- Agricultura (1886).
  - Alianza Instructiva de oficiales Tapiceros (1886).
  - Asociación de Pescadores (1874).
  - Compañía Industrial La Previsora (1869?).
  - Concordia de la Beata Catalina Tomás (1846).
  - El Auxilio Federal (1872).
  - El Auxilio Palmesano (1883). Pl. de la Libertad.
  - El Centro (1884).
  - El Centro de Maestros Zapateros (1884).
  - Hermandad Filarmónica (1868).
  - La Asistencia Palmesana (1859). P. del Temple 8.
  - La Auxiliar de la Vileta (1870).
  - La Auxiliar Forense (1884). En Hostals Nous.
  - La Caridad (1869).
  - La Constancia Forense (1883). En la Soledad.
  - La Honradez (1869).

- La Igualdad (1869).
  - La Igualdad (1871).
  - La Juventud Palmesana (1869?). Calle Fiol 16.
  - La Lealtad (1883). En la Soledad.
  - La Protección (1856).
  - La Protección Artística (1870).
  - La Protectora (1869).
  - La Unión Mallorquina (1886).
  - La Unión Obrera Balear (1883).
  - Montepío de la Caridad (1871).
  - Obreros Albañiles (1873).
  - Plateros (1844).
  - Protección Artística (1860). Calle Sindicato 141.
  - Sociedad Balear Habana (1885?).
  - Sociedad de Obreros Curtidores (1870).
  - Sociedad de Oficiales Carpinteros, Ebanistas y Silleros (1890), también llamada "El Tratado de Unión".
  - Sociedad de socorros entre Carpinteros (1868).
  - Sociedad de Socorros Mutuos del Clero (1846).
  - Socorros Mutuos (1883). Calle Pou 4.
  - Unión de Agricultores (1882).
  - Unión Obrera (1886). En el Terreno.
13. Sociedades de Transportes Terrestres.
- Sociedad Ferrocarril de Mallorca (1873).
14. Sociedades Sin Clasificar.
- Amigos de Son Sardina (1874).
  - Amparo Baleárico (1880).
  - Centro Balear (1884).
  - Centro Comercial (1882).
  - Círculo Mercantil (1872).
  - Colegio de Tenedores de Libros de Baleares (1886).
  - Depósito Palomar (1867).
  - El Adelanto (1883).
  - El Ensanche (1880).
  - El Imparcial (1883). P. de Abastos 16.
  - El Palomar (1883). Calle Danús.
  - Fraternal Forense (1882).
  - La Alianza Popular (1876).
  - La Auxiliar (1882).
  - La Bienhechora (1886).
  - La Centella (1882).
  - La Concepción (1883).
  - La Flor de la Juventud (1882).
  - La Fraternidad (1872).

- La Fraternidad Genovesa (1886).
- El Centro (1886).
- La Isleña (1879).
- La Mallorquina (1872).
- La prosperidad (1883).
- La Protección (1859).
- La Solidez Anciana (1883).
- La Tipográfica (1883).
- La Unión (1864).
- Unión Artística (1882).
- La Unión Cooperativa (1883).
- La Venturosa (1874).
- La Victoria (1883).
- Los Amigos (1874).
- Romea (1882).
- Sociedad del Secar de la Real (1873).
- Victoria Forense (1883).

### *Conclusiones.*

Observamos que la mayoría de las sociedades comienzan a formarse a partir de mediados de siglo, sin que ello quiera significar que no existieran otras anteriores, sino simplemente, que no constan en la documentación consultada.

Las sociedades más numerosas son las Recreativas y las de Socorros Mutuos. Las asociaciones recreativas es lógico su abundancia ya que es una época donde son muy importantes las relaciones sociales.

Las sociedades de socorros mutuos, aparecen debido a la necesidad del movimiento obrero de tener una serie de mecanismos de defensa y puntos de contacto de la clase trabajadora con la ideología política. Era un mecanismo casi único para casos de necesidad, por lo que es lógico su número.

Curiosamente hemos encontrado tres asociaciones gimnásticas y una equestre.

Los títulos de las sociedades son también altamente curiosos y algunos de ellos no obvian su finalidad.

El número de asociaciones que hemos encontrado durante esta centuria —sin contar las citadas por algunos autores y que no nos constan— nos parece un hecho significativo de la importancia del asociacionismo de este siglo.



## BIBLIOGRAFIA

MARGALIDA ROSSELLÓ PONS: *Les ceràmiques almohades del carrer de Zavellà. Ciutat de Mallorca*, Palma de Mallorca, 1982. 128 pàg.

Pulcrament impreses a uns obradors de Ciutat —amb cós de lletra certament reduït perquè per raons econòmiques el Catàleg (pàgs. 29-123) s'ha fet a base d'una reducció fototípica del text mecanografiat— ha sortit a llum, darrerament, aquest primer llibre de Margalida Rosselló Pons que constitueix un estudi acuradíssim de les deixalles ceràmiques d'una gerreria almohade *fantasmal*, en frase de Miquel Barceló, autor dels mots preliminars, retrobada, sortosament, l'any 1937, al vell carrer de l'antiga Madîna Mayûrqa.

A quasi mig segle de l'aparició dels tres dipòsits, plens d'objectes ceràmics —135 en cataloga l'autora— incomprensiblement només disposavem d'una nota de presentació escrita per Antoni Mulet, apareguda a les pàgines d'aquesta Revista (BSAL XXVII (1938) 169-180).

Tot i ésser digne d'agraïment l'atenció del benemèrit folklorista ciutadà, les deixalles almohades, propietat avui de Museu de Ceràmica de Barcelona on part resta exposada i part amagada als magatzems, eren de fet quasi bé inèdites, si feim excepció de diverses referències a peces concretes dins estudis més amplis com els de L. M. Llubia, (1968), G. Rosselló-Bordoy (1978) i A. Cirici (1977).

Si l'arqueòleg arabista restava, l'any 1977, com diu a la nota 15 de la pàgina 149 de *Ensayo de sistematización de a cerámica árabe en Mallorca*, "...en espera de poder estudiar el resto (de los materiales de Zavellá)" l'estudi avui és una realitat gràcies a la tasca, pacient i acurada, de la seva filla que, estimulada per la dedicació paterna, tot i les discrepances assenyalades a la introducció, ha enriquit de modus notable el coneixement de la ceràmica de Madîna Mayûrqa.

Feta la història de la troballa i un resum breu del procés d'islamització polític, social, cultural i agrícola de la illa, l'autora estudia els materials, analitza la tècnica, descriu la tipologia —aprofita la classificació (17 tipus) del seu pare però l'enriqueix i completa amb minuciositat encomiables—, precisa els esquemes decoratius i comenta les tres peces més populars de la troballa: el camell, la lleona i la botilla (?), i acaba amb unes notes breus sobre la dispersió dels tipus ceràmics.

El veritable treball, però, es el Catàleg (pàgs. 29-123) de les 135 peces classificades en tres grups: 1. Ceràmica domèstica de luxe (peces 1-104, de set sèries tipològiques), 2. Ceràmica d'importació (peces 105-

108) i 3. Ceràmica d'ús comú (peces 109-135, de nou sèries diverses). Els estudiosos de la ceràmica trobaran en el present llibre cent detalls que illuminaran d'una manera considerable els seus coneixements d'aquell món tan apassionant com desconegut perquè, com assenyala Miquel Barceló, *treballs (com aquest) són imprescindibles per a fer visible i tàctil la civilització esvaïda*.

Perquè aquestes ratlles no es quedin només en el camp de l'elogi, la veritat ens fa dir-hi dos petits retrets. Un d'ordre tècnic: Per què no ha estudiat les cinc peces depositades al Museu de Mallorca (Vid. pàg. 8) de la mateixa troballa? L'altra és de caràcter pràctic: Per què no especifica a l'índex general (pàg. 128) les sèries i tipus del Catàleg? Així fóra un estudi total de la troballa i seria més assequible el seu valió contigut.

Benvinguda sia Margalida Rosselló al camp de la investigació, iniciat tan brillantment amb el seu estudi que, com a Memòria de Llicenciatura, conseguí el Premi Extraordinari de la Facultat d'Història de l'Art de la Universitat de Barcelona.

BALTASAR COLL THOMÀS

---

FONT OBRADOR, BARTOLOMÉ. *Historia de Lluçmajor*. Volumen cuarto. Mallorca, 1982. 604 páginas.

El tomo IV de la *Historia de Lluçmajor* nos informa detallada y documentalmente a través de sus 600 páginas de las vicisitudes de la villa y su término en el transcurso del siglo XVII. La población aumentó hasta duplicarse en el período de una centuria y media, agudizando el problema de la escasez de agua y de la insuficiente producción de cereales. Esta época fue de dura prueba frente a la adversidad atmosférica por las frecuentes sequías y las dificultades de aprovisionamiento de granos y no fataron motivos de regresión en el índice de crecimiento, como la pobreza del suelo, las malas cosechas, pestes, bandolerismo y criminalidad.

Entre las fuentes documentales que ha utilizado el autor merece mención especial el catastro de 1685, que inserta íntegramente, y de él deduce toda la estructura social de la época en un estudio minucioso y completo que comprende el estado de la propiedad rústica y urbana de la villa y su término, del que resulta el aumento de propietarios pequeños y medianos por la fragmentación de grandes fondos, muchos de ellos en poder de propietarios vecindados en la Ciudad. No le pasa inadvertida la riqueza que representan los derechos alodiales, como "expresión cabal de los grandes derechos señoriales", debiendo entenderse este término en su acepción de derechos dominicales, ya que el

ser conocidos con la denominación de *alous* indica claramente su origen contractual y su naturaleza jurídica distinta de los propiamente feudales.

El desarrollo urbano de la población se manifiesta en la prolongación de calles periféricas y la construcción de nuevos edificios. La parcelación de fincas rústicas inmediatas al casco primitivo facilita el acrecentamiento del trazado urbano alrededor del centro teórico *la plaça* y en el sentido de *quadrat*. El tipo de construcción comprende desde las casas *de un ayguavés de quatre cayres*, seguida de la de *cambra* y *sostre* y finalmente las de planta y piso, o sea con *entrada, cambra o studi, según studi, cambra alta primera, altre cambra alta, según ayguavés, corral y seller*. La *Casa de la Vila*, adquirida por los Jurados en 1626, fue adaptada a su nuevo destino y en su entrada se colocó, en piedra de Santanyí, el escudo de Lluçmajor reproducido en la portada del libro. Interesante es la descripción de muchas casas de la villa con su titulación y menaje.

En el término, al lado de las grandes propiedades rústicas que detentaba "la clase de los habituales propietarios de fincas que arrendaban las de los ciudadanos" surgía una nueva clase de propietarios más modestos como resultado de nuevos establecimientos. Esas parcelaciones dan nacimiento a muchos diminutivos toponímicos, pero el fenómeno más interesante es la roturación de tierras por el procedimiento de las *rotas* y su aplicación a nuevos cultivos con las ventajas de aumentar la producción agrícola y crear trabajo para muchos campesinos. Se extiende al autor en curiosas noticias de los predios rústicos, trazando una breve historia de cada uno y de las transmisiones de la propiedad por título hereditario o por el tránsito de su dominio en virtud de compra-venta, para lo que aprovecha la titulación de las cabrevaciones o los datos con frecuencia muy interesantes que ofrecen los inventarios.

Igual interés presentan los datos demográficos, fuertemente incididos por el azote de la peste de 1652, la organización gremial, la enseñanza, la fundación de nuevas familias procedentes de los pueblos comarcanos y la emigración a otros países, como por ejemplo a Valencia.

Las páginas dedicadas al convento franciscano de San Buenaventura tienen el valor de una monografía. Igual interés despiertan las noticias referentes a la parroquia y al santuario de Gracia y una miscelánea de sucesos de la vida civil, entre ellos la relación de los caballos armados del tercio foráneo a que pertenecía la villa, resultando un conjunto tan atractivo y ameno que permite barruntar que el próximo volumen, quinto de la obra, dedicado al siglo XVIII, será igualmente fascinante para los hijos de Lluçmajor.

JAIME SALVÁ

---



MORA, PAU; ANDRINAL, LORENZO: *Diplomatari del monestir de Santa Maria de la Real de Mallorca. I* (1232-1360). Abaciologi i edició a cura de... Palma de Mallorca, Impremta Monàstica (Abadía de Poblet) 4art. XXXI + 705 pp. + il.

*El Diplomatari del monestir de Santa Maria de la Real de Mallorca* es una obra que des de'l punt de vista diplomàtic no te pararel amb tot lo publicat fins ara sobre Història de Mallorca, en no esser que tenguem a colació obres de Villanueva, de Quadrado o de Pérez Martínez. Però la volada crítica d'aquest primer volum passa facilment —com un estel amb coa— per a damunt de totes les autoritats esmentades.

Estudis sobre Santa Maria la Real sols teníem fins ara els del P. Antoni Pasqual i els del Dr. Jocelyn Hillgarth. Ara disposam, en aquest volum de 700 pàgines, de 500 de documents que donen fe de vida de l'institució entre el regnat de Jaume I el Conqueridor i el de Pere IV, el Cerimoniós. La tasca que ha dirigit —i fet— el P. Pau Mora sols sofreix comparació amb la de Joan Pons i Marquès quan va preparar el Diplomatari de Poblet. No han estat els mallorquins fins ara molt donats a la diplomàtica.

Els arxius de on han estat extrets aquests documents son bàsicament francesos, vaticans i espanyols (entre ells en primer lloc l'Arxiu Històric Nacional, el de la Corona d'Aragó i els mallorquins [XIX]).

La bibliografia ocupa deu pàgs. [XXI-XXXI] l'introducció cent seixanta set [1-167] i els documents 1 a 257 i I-XXXVIII quatrecentes setanta set [171-654]. L'Índex onomàstic i toponímic acaba el primer volum [655-704].

L'autor descriu amb l'ajuda dels documents que transcriu, amb mètode exemplar en aquest temps precari per la llengua llatina i poc favorable per l'ortografia de les romàniques (mes val callar el cas de les germàniques i saxones a casa nostra), l'arribada i primera posada dels monjos cisterciencs en la vall d'Esporles i pla de ciutat al lloc actual, tan apte al regadiu, que d'aquí procedeix el nom de *real* (NB) de la titulació: *Santa Maria de la Real*. Vegeu que l'imatge que venera el lloc s'anomena: *La Mare de Déu de la Font de Déu*.

Els monjos venguts a Mallorca arribaren de Poblet i el P. Pau Mora subratlla que els abats de la Real solien esser destinats des de la Casa Mare.

L'autor recull documents des de 1232 fins a 1360 i fitxa l'abaciolog:

- Arnau I, Despi (1240-1260).
- Berenguer I, de Castelló (1251-1253).
- Bartomeu I (1256).

Gener I (1257-1262).  
 Pere I, Julià (1264-1270).  
 Imbert I (1274-1279).  
 Pere II, de Serret (1279-1281).  
 Bernabé I (1283-1285).  
 Ramón I (1286-1290).  
 Francesc I (1294).  
 Joan I (1300-1307).  
 Pere III, Descoll (1309-1339).  
 Joan II (1340).  
 Pere IV (1341-1345).  
 Joan III, de Besalú (1349-1351).  
 Bartomeu II, Salabre (1354-1360).

Després ens fa veure com els monjos foren homos de confiança de la Monarquia mallorquina (motiu pel qual hi va haver bons amics per a Jaume III de Mallorca fins a la fi i mes enllà) i com varen tenir les seves pugnes i avenències amb el Bisbat de Mallorca pel simple fet de que constituïen un poder moral paral·lel. Basta tenir en compte la primera processó del Corpus Christi a Mallorca per advertir com després del bisbe segueix protocolariament l'abat de la Real.

Se mos perdoni la advertència però de fet l'importància de l'antropònim medieval Bernat i la seva identificació freqüent amb el protagonista de la rondalla mallorquina es resultat secular de la tasca empresa a Mallorca pels monjos blancs.

Aquesta obra mereix una potenciació econòmica que no sabem si ha tenguda, lo que sí sabem es que —per la seva importància i per el seu treball— la te ben merescuda. *Vegin els cònsuls!*...

GABRIEL LLOMPART

---

GILI FERRER, Antoni: *Història de Sant Salvador d'Artà*. Artà, Impremta "La Actividad", 1979, 112 pp. + il.

Després dels treballs de G. Munar, R. Juan i algun altre A. Gili empren amb seriositat i amplitud de mires l'història d'un santuari medieval mallorquí. El lloc escollit, les edificacions successives, les imatges, els donats, les confraries, els capellans, el culte venen estudiats amb dades precises, i verificades.

Sant Salvador d'Artà no ha passat mai d'esser mes que un centre de peregrinació local. Però l'esbrinar-ho a través dels segles es un treball prou exigent. Això ha fet l'autor en una monografia modèlica.

Sols desitjaríem veure-lo completat amb els aspectes folklòrics de tradició oral: captes, promeses, capelletes, etc. que podem esperar de la preparació i activitat de l'autor, que va estar al costat del folklorista Ginard Bauçà en vida i del que prepara encara treballs deixats sense acabar una volta finat.

Sant Salvador es un cas prou interessant del canvi de titular popular envers una "marianització", fenòmen típic a Mallorca i Menorca a la Baixa Edat Mitjana (cfr. G. LLOMPART, *Longitudo Christi Salvatoris. Una aportación al conocimiento de la piedad catalana medieval* AST 40 (1968) 93-115; apareixerà de bell nou a segon volum de *Religiosidad Popular, Folklore de Mallorca, Folklore de Europa*, de pròxima edició, molt més significatiu que els exemples adduits pel Dr. Christian, en la seva visió hispana de l'assumpt, però que no coneix les illes. es a dir Balears i Canàries.

Creim que aquest es a la fi el gènere literari cabal que desitjam per aquests temes, tant els historiadors com el poble que fuig de vaguetats i vol dades concretes. Es a dir se mira en el passat de forma que s'arribi a trobar en ell. Si això no passa l'únic culpable es l'historiador local que no heu logra. Dels de fora poble, millor d'ordinari que no s'acostin a la cosa. No es tan fàcil com ells se prometen i al final tots es llamenten i ningú se'n escaliva. Escriure història local no es embrutar paper.

GABRIEL LLOMPART

---

GILI FERRER, ANTONI: *Artà en el segle XV*. Mallorca, Gràfiques Miramar, 1983. 259 pp. + il.

Després de l'història d'Artà encetada en dos volums per Mn. Llorenç Lliteres (*Artà en el siglo XIII* i *Artà en el siglo XIV*) ara el seu continuador Mn. Antoni Gili ens presenta —semblant en el títol— *Artà en el segle XV*.

Però apart del títol, el mètode de mossen Gili està mes perfilat i resulta mes primcernut. Les grans línies de la panoràmica (La vila, Administració pública, L'esglèsia, Sant Salvador. La Casa de Bellpuig, La primícia, El Cap de la Pera, La propietat rústica, Els molins, Dolenteries, Esclaus i Captius, La Defensa, Delmes Reials, Temes Diversos) aproximen el treball a la manera de Font Obrador, la citació lliteral curta s'assembla a la manera usada per Rosselló Vaquer. Així el treball guanyà en precisió ja que l'història local ha de donar dades que puguen compararse i això requereix serietat i precisió.

L'autor dona molta importància a l'història econòmica. Per primera vegada concedeix beligerància a les companyes de bestiar —poc sabem sobre la ramaderia mallorquina encara.

Es estrany no trobar apart de l'ingent número de cites d'arxiu mes aportacions bibliogràfiques sobre el tema. Això es una coincidència amb altres estudiosos locals. Seria llàstima que representàs desco-neixença del que els altres fan. Mes llàstima encara seria que ningú aportàs res útil pels demés.

G. LLOMPART

---

“Estudis de Prehistoria, d'Historia de Mayurqa i d'Historia de Mallorca, dedicats a Guillem Rosselló Bordoy” Mallorca, Museu de Mallorca (Impr. Imatge 70), 1982. 345 pp. + il.

Con motivo del veinticinco aniversario de la dedicación a los estudios históricos del director del Museo de Mallorca, G. Rosselló Bordoy, aparece esta miscelánea, ocupada por los grandes temas de investigación de nuestro homenajeado: Prehistoria, Islam e Historia de Mallorca.

Entre los arqueólogos colaboran A. López Pons, L. Plantalamor, M. Cristina Rita, J.H. Fdez. Gómez, M. Orfila, G. Sintés Espasa, J.O. Granados García, Esperanza Manera. Los islamistas son: M. de Epalza, M. Carbonero, Miquel Barceló, Angel Poveda, M. Rosselló Pons y Perico de Montaner. En fin, sobre historia de la isla, aparecen contribuciones de Reis Fontanals, Ramon Soto, L. Portella, J. Sastre, Joana M. Palou, Federico Soberats, Gonzalo López Nadal, Isabel Moll, J. Suau, A. Segura, Víctor Guerrero.

Hay estudios de carácter muy variado, desde la teoría pura hasta el apunte concreto. Sea un hallazgo arqueológico (una figura de plomo, una imagen de barro, un capitel, un sello) hasta un texto musulmán o cristiano comentado (asentamientos, toponimias etc.). No ocultamos nuestra preferencia por los hechos concretos.

La miscelánea tiene un tono familiar, montada como está sobre la colaboración de miembros allegados al Museo de Mallorca —que el homenajeado dirige desde su fundación—, sobre discípulos suyos —y Rosselló Bordoy los ha tenido, “rara avis” en nuestros cotos insulares— y sobre el grupo de la Universidad Autónoma de Barcelona aunado en derredor de Miquel Barceló. Las razones por las que se limitó la colaboración a estos círculos se me escapa. Pienso no ser el único que aprecia la labor de Rosselló Bordoy. Habrá, pues, que esperar a que nos llamen al próximo *Festschrift*.

Y como un día u otro este *Festschrift*, si Dios quiere, llegará quiero simplemente anotar que las fichas bibliográficas (de un hermoso elenco de 120 títulos) deben completarse, dado que su alcance ahora no puede siempre medirse. Claro que las piezas mancas son las menos y menores. Pero uno no tiene por qué tirar a adivinar. Para evitarlo es por lo que se redactan las bibliografías.

Es una satisfacción el que se saque de la tradición reciente entre nosotros la costumbre de los homenajes científicos. Quizás estemos al cabo de la calle de la desgraciada moda de desdedicar y dedicar calles a personalidades vivas. *Vivat*, pues, la idea del Museo de Mallorca y la persona de su director.

GABRIEL LLOMPART

## JOSÉ FRANCISCO SUREDA Y BLANES

Estando ya en prensa el presente boletín, fallece en Palma tras penosa y larga enfermedad llevada con ejemplar y cristiana resignación, el 6 de mayo nuestro consorcio José Francisco Sureda y Blanes, Doctor en Medicina y Académico de la Real de Medicina y Cirugía de Palma de Mallorca.

Pertenecía a una ilustre familia artanense que ha dado a Mallorca varones eruditos en diferentes disciplinas. No es de extrañar, pues, que el Dr. Sureda desde su primera juventud mostrara inquietudes artísticas y avidez de conocimientos mientras se formaba profesionalmente en la Facultad de Medicina de Barcelona, doctorándose en la Universidad Central en 1944, versando su tesis sobre la Historia de la Medicina en los escritos de Ramón Llull.

Ya establecido en Palma y a la par que ejercía su profesión con mucha competencia, destacando desde muy joven en la misma, sus inclinaciones le llevaron a interesarse por la Historia, el Arte y la Arqueología, asistiendo a Congresos, dando conferencias, publicando artículos etc., desarrollando una actividad intelectual intensísima. Todo ello le llevó a ocupar cargos de responsabilidad, apoyando incondicionalmente todo lo que fuera cultura. Fue Presidente del Museo Regional de Artá, continuando la labor de su padre, el cual había sido uno de los fundadores del citado Museo: fue miembro del Patronato del Museo de Mallorca; Profesor de la Escuela Lulista Mayoricense, fundada por su tío Francisco; miembro del Patronato de Excavaciones Submarinas.

Su gran amor a su villa natal le hizo impulsar los dos primeros tomos de la historia de su tierra, es decir, el gran trabajo de investigación histórica, de Mossén L. Lliteras: "Artá en el siglo XIII" y "Artá en el siglo XIV". También cultivó la poesía, destacando entre sus publicaciones el "Salterio" en honor de Ntra. Sra. de San Salvador de Artá.

Gran aficionado a las Bellas Artes, no sólo fue un experto coleccionista, sino que desde muy joven usó los pinceles ganando en 1932, siendo estudiante, su primera medalla en un Certamen para Noveles en Barcelona. Ya en plena madurez se decide a presentar su obra pictórica al público, realizando su primera exposición individual en octubre de

1975 en las desaparecidas Galerías Costa. Fue tal su éxito de crítica y público que al año siguiente repite, esta vez en la Galería de Arte Xaloc, con parecidos éxitos.

Como resumen de la intensa vida intelectual del Dr. Sureda y Blanes podríamos decir que fue un buen Médico, un hombre bueno y un gran humanista.

Descanse en paz.

J. Q. Z.



## SECCIÓ OFICIAL I DE NOTÍCIES

1982

**Acta de la sessió de la Junta General Ordinaria de Socis celebrada el dia 31 de gener de 1982.**

Relació dels socis assistents: Nicolau Morell, Maria Barceló i Crespí, Aina Le-Senne Pascual, Joan Pou Muntaner, Josep Quint Zaforteza, Manuel Ripoll, Josep Carles Tous,

Cosme Aguiló Adrover, Joan Barceló Bauçà, Andreu Muntaner Darder, P. Gabriel Llompart Moragues, Nicolau Tous Escoubet, Joan Miralles Lladó, Cristòfol Borràs Cabrer, P. Antoni Gili Ferrer, Joan Sard i Pujades, Isabel Moll Blanes, Arnau Amer Sastre, Carme Alomar Esteve, Magdalena Riera Frau, Jaume Serua Barceló, Magdalena López Bonet, Francesca Mesquida Ginart, Margalida Coll d'Oleza, Joan Cabot Estarelles, Isabel Nora del Castillo, Gabriel Pons Homar, Josep Morata Socias, Bartomeu Llinàs Ferrà, Joan Gual de Torrella, Aina Zaforteza del Corral, Luz Zaforteza del Corral, Antoni Puente Munar, Antoni Mut Calafell, Gaspar Sabater Serra, Josep Forteza Valleriola, Lluís Cerdó Pons, Miquel Font Cirer, Jaume Salvà Rubí, Mateu Colom Palmer, Plàcid Pérez Pastor, Miquel Ferrà i Martorell, Julià Garcia de la Torre, Antònia Borobia Garrigosa, Benvinguda Borobia Garrigosa, Josep Mascaró Pasariu, Guillem Rosselló, M.<sup>a</sup> Soledad

Bauçà, Baltasar Coll Thomàs, Víctor M. Guerrero, Carles Costa.

A les 11'00 hores del matí, després de la missa de costum que celebrà el P. Antoni Gili al convent dels franciscans, començà la Junta General Ordinària de socis amb la lectura de l'acta corresponent a l'any anterior la qual s'aprovà per unanimitat.

A continuació el Tresorer, i seguint així els punts de l'ordre del dia, donà a conèixer el balanç econòmic de la Societat dient que el dia 1 de gener de 1981 hi havia un remanent de 2.201.346 pts., els ingressos durant el transcurs de l'any foren de 2.383.655 pts. (quotes dels socis, subvencions, venda publicacions, interessos a les entitats bancàries...) i les despeses pujaren a 1.823.655 pts. (personal, impremta, papereria, conservació edifici, publicacions adquirides...). El remanent en 31 de desembre de 1981 era de 2.761.535 pts. Dins d'aquest capítol s'ha de dir que el Bolletí d'enguany l'ha subvencionat en un 50 % la Caixa d'Estalvis "Sa Nostra" i l'altre 50 % l'Institut d'Estudis Balearics.

Tot seguit el President passà a informar sobre els següents punts:

Primerament volgué donar les gràcies públicament al Ministeri de Cultura a través de la seva Delegada, la Sra. Catalina Ensenyat, la qual ha fet pos-



sible amb les subvencions rebudes que es produís un canvi dins l'economia d'aquesta Societat. Al mateix temps també agrai l'ajuda rebuda del Museu de Mallorca, de l'Arxiu Històric, del Consell Interinsular, de l'Ajuntament.

Explicà que la Societat forma part de la Comissió d'assessorament de l'Institut d'Estudis Baleàrics i que seria important poder arribar a formar part del Comité Executiu del mateix. Ara bé són tres les places i cinc les entitats aspirants encara que de moment no s'ha resolt aquesta qüestió.

També donà compte de la catalogació de la Biblioteca la qual segurament avançarà doncs a més d'Aina Le-Senne ara s'ha incorporat a aquesta tasca Carne Alomar Esteve; de la relació d'intercanvis mantinguts amb el nostre Bolletí; de les tertúlies que cada dimarts repleguen un grupat de socis a l'entorn de qualsevol tema però sempre dins un clima d'amistat i convivència; de la cèssió d'unes ceràmiques per a una exposició a Toledo i d'uns retaules per a l'exposició de pintura gòtica organitzada per la Fundació Camón Aznar de Saragossa, propietat de la Societat i depositats al Museu de Mallorca; de la necessitat de fer una campanya de captació de socis, així com també de recordar a tres socis que moriren durant aquest any i que eren el Sr. Jordi Truyols, el Sr. Carles Alabern i la Sra. Catalina Bennàsser.

Respecte a la proposta de la Junta de Govern presentada a la Junta General de nomenar soci d'honor al Sr. Francesc de B. Moll per la seva labor al servei de la nostra llengua i la nostra cultura, i als Srs. Jaume Cirera i Jeroni Juan pels molts d'anys de vinculació i dedicació a aquesta Societat, el

President demanà si algú volia fer alguna observació. El soci Cosme Aguiló un aplaudiment massiu com a resposta. Es llavors quan davant la impossibilitat de desplaçament de Jeroni Juan degut a la seva malaltia, s'acordà celebrar un dinar a Felanitx d'homenatge als tres nous socis d'honor al que podrà assistir tothom que vulgui.

Com que enguany no es presentà cap candidatura per a cobrir els càrrecs que pertocaven quedar vacants segons els estatuts, aleshores quedà automàticament proclamada la candidatura presentada per la Junta de Govern sense necessitat de fer cap elecció. Així el torn que tocava cessar quedà constituït de la següent manera: Vicepresident Josep Quint Zaforteza, Bibliotecària Aina Le-Senne, Vocal 1 Guillem Rosselló. Vocal 3 Andreu Muntaner. La vocalia deixada pel Sr. Quint la passaria a cobrir Miquel Font Cirer. Quedà ratificada la proposta de la Junta de Govern.

La Secretària feu un resum de les activitats realitzades en el transcurs de l'any 1981 per la Societat o en col·laboració amb el Museu de Mallorca les quals entre taules rodones i conferències foren setze a més de la presentació del llibre de "Canamunts i Canavalls", obra d'Aina Le-Senne, que es presentà en aquest local. També anuncià un cicle que baix el títol general de *Història i Dret* tendria lloc durant els mesos de febrer i març a base de cinc conferències.

Per altra part indicà que el moviment de socis havia estat de 42 altes i 4 baixes, tres de les quals per defunció.

Dins del capítol de precís i preguntes es plantejaren les següents qüestions:

—El Sr. Cabot Estrelles proposà l'adhesió a l'homenatge del cinquanta aniversari de la fundació de la Capella Clàssica per part del Sr. Antoni M.<sup>a</sup> Thomàs la qual cosa fou acceptada.

—Davant la queixa presentada pel Sr. Víctor Guerrero dient que la convocatòria de Junta General havia arribat tard als socis i per tant no es podia haver presentat altres candidatures, s'acordà que a cada Junta General s'anunciaria el dia de celebrar la de l'any següent per a l'any 1983 serà el dia 30 de gener. Per altra part suggereix la possibilitat de què la Societat compràs una fotocopiadora, encara que fos de segona mà, per a facilitar la reproducció de textos sense haver de treure els llibres del local social.

—El Sr. Cerdó demanà que la Societat gestionàs sobre les causes d'abandonament que pateix la tomba del Beat Ramon i a veure les possibilitats de deixar-la acabada.

—Tornà intervenir el Sr. Guerrero per a indicar si com a soci de la S.A.L. tendria més possibilitats d'investigar directament sobre la illa de Sa Dragonera de l'estat de conservació de les restes arqueològiques d'aquella illa i que tal volta fos interessant gestionar una excursió per a un reconeixement arqueològic de la qual el Sr. Guerrero podria formar part de la Comissió d'estudi.

—El Sr. Muntaner Darder volgué destacar la labor del Col·legi d'arquitectes així com la de l'Associació dels Amics del Molins en defensa del Patrimoni artístic.

—El Sr. Guerrero també volgué agrair públicament les facilitats que dona el Museu Regional d'Artà als inves-

tigadors, contestant-li el P. Gili d'Artà per a donar-li les gràcies al mateix temps que convidava a fer-hi una visita a la S.A.L.

—Del dia 2 al 4 d'abril —indicà el Sr. Aguiló Adrover— tindrà lloc a Ciutat el Col·loqui d'Onomàstica dels Països Catalans en homenatge a mossèn Antoni M.<sup>a</sup> Alcover demanant l'adhesió de la S.A.L. la qual fou acceptada per unanimitat.

—El P. Baltasar Coll digué que se sentia frustrat al comprovar que els Estatuts, ja que havia format part de la comissió de la seva redacció, encara no havien estat aprovats pel Govern Civil.

—Intervé la Sra. Le-Senne per a dir que seria millor redactar un reglament de règim intern sempre basant-se en les directrius marcades pels estatuts per a reglamentar el servei de Biblioteca, préstecs, etc. Es decidí que la mateixa comissió que elaborà els estatuts es reuniria per a redactar el reglament de règim intern com més prest millor.

—El P. Llompart suggerí la possibilitat, a fi de mantenir més llaços amb la resta d'illes, de dur algun conferenciat menorquí o eivissenc.

—El Sr. Muntaner Darder tornà intervenir per a insistir en la necessitat i urgència de canviar la instal·lació elèctrica ja que l'estat en què es troba és realment perillós. El President li contestà que se farien gestions al respecte.

Després de repartir a cada un dels socis assistents un sobre amb una col·lecció de 28 postals de peces guardades al Museu de Mallorca, i essent les 12'45 h., s'aixecà la sessió.

V. i P.  
El President,

La Secretaria,

**Activitats realitzades durant l'any 1982** Dia 15 de gener: taula rodona sobre les *Divinitats bèl·liques del talaiòtic final de Balears* amb la participació dels professors Antoni Arribas Palau, Guillem Rosselló Bordoy i Margalida Orfila Pons.

Dia 22 de gener: conferència sobre *La religió en el talaiòtic final de Balears i les seves manifestacions plàstiques*, a càrrec del P. Gabriel Llopart Moragues.

Dia 2 de febrer: conferència sobre *La formació històrica del Dret Civil de Mallorca i la revisió del seu text compilat* a càrrec del Sr. Miquel Massot.

Dia 16 de febrer: conferència sobre *Fonts del Dret en el Regne de Mallorca* a càrrec del Sr. Romà Pinya Homs.

Dia 9 de març: conferència sobre *L'origen del Decret de Nova Planta a la Corona d'Aragó, en especial el de Mallorca*, a càrrec del Sr. Josep M.<sup>a</sup> Gay.

Dia 16 de març: conferència sobre *Hisenda i organització política* a càrrec del Sr. Joan Ramallo Massanet.

Dia 30 de març: conferència sobre *La instrumentalització del pluralisme polític a la Corona d'Aragó*, a càrrec del Sr. Jesús Lalinde Abadía.

Dia 26 d'octubre: conferència sobre *La faula d'en Guilem de Torrella* a càrrec de Jaume Vidal Alcover.

Dia 3 de novembre: conferència sobre *El teatre medieval a Mallorca* a càrrec de Josep Massot i Muntaner.

Dia 23 de novembre: conferència sobre la *Interpretació del "Cant de Ramon" de Lluïa*, a càrrec del Sr. Josep Romeu i Figueras.

Dia 14 de desembre: conferència sobre *L'expressió literària dins el marc de l'art lullà*, a càrrec del Sr. Jordi Gayà.

**I Encuentro de especialistas en bibliografía local** Este Encuentro tuvo lugar los días 26, 27 y 28 de Mayo de 1983, organizado por la Confederación Española de Centros de Estudios Locales (C.E.C.E.L.), institución dependiente del Consejo Superior de Investigaciones Científicas, y por la Universidad Complutense de Madrid, única en España que cuenta con una Cátedra de Bibliografía. Participaron en él representantes de instituciones integradas en la CECEL y, como invitados, representantes de la Universidad Complutense, del Institut Català del Llibre de la Generalitat de Catalunya, de la Escuela Universitaria de Biblioteconomía y del Archivo Iberoamericano, la Sociedad Arqueológica Luliana, miembro de la CECEL, estuvo representada por las bibliotecarias, que presentaron una comunicación en la que se daba cuenta de los fondos existentes en la Arqueológica y de los trabajos de publicación reciente —ya que las publicaciones anteriores ya habían aparecido en un Catálogo de la CECEL—, exponiendo de modo más detallado el número extraordinario del Boletín dedicado a J. M. Bover; asimismo mencionaron los trabajos en curso de elaboración, fundamentalmente los tomos VI y VII del *Noticario* de J. Llabrés, el trabajo sobre Genealogía de Mallorca y el Epistolario de Tomás Aguiló y Estanislao de K. Aguiló.

La finalidad de esta reunión era triple:

1. Exponer el estado de los trabajos de cada investigador o institución dentro de este ámbito.

2. Tratar todos los temas de interés general propuestos tanto por los investigadores como por los Centros.

3. Elaborar un documento que ofreciera un panorama de la situación actual de la materia y de las posibilidades que ofrece.

El orden de desarrollo de los trabajos se basó en esta triple finalidad. En primer lugar se expusieron las comunicaciones de los participantes, siguiendo a éstas un Coloquio sobre temas de interés general en el que se trataron los aspectos de la formación técnica de especialistas, la metodología y los sistemas de catalogación y normativa nacional e internacional. A continuación se discutió

sobre los campos que abarca la bibliografía local y sobre los recursos informativos utilizables. Por último se trató del problema de la información sobre novedades propias y ajenas y, principalmente, sobre la conveniencia de crear un banco de datos. La última sesión estuvo dedicada al importantísimo tema de la informatización, presentándose varias comunicaciones sobre mecanización de bibliografía.

Como resultado práctico del Coloquio se redactó un Documento en el que se recogen unas orientaciones sobre bibliografía local que tratan de la situación actual y sus posibilidades de desarrollo y perfeccionamiento. Este Documento. será publicado en breve por la CECEL.

AINA LE-SENNE  
y CARMEN ALOMAR



## SUMARI

	Pàgs.
<b>ARTICLES:</b>	
VICTOR M. GUERRERO AYUSO: El Santuario talayótico de "Son Mari" (Mallorca) . . . . .	293
GUILLERMO ROSSELLÓ-BORDOY: Nuevas formas en la cerámica de época islámica . . . . .	237
PABLO CATEURA BENNÁSSER: Navegación y Comercio a fines del siglo XIV: el leño ibicenco Santa Catalina . . . . .	361
JOSEP FC. LÓPEZ BONET: L'estudi del delme recaudat per la Procuració Reial de Mallorca en el segle XIV i el seu interès respecte a l'aproximació a la cojuntura agrària . . . . .	381
GABRIEL LLOMPART: Sagreriana Minora . . . . .	407
MARIA BARCELÓ I CRESPI: Sobre una talla de 1478 . . . . .	435
JUAN ROSSELLÓ LLITERAS: Solemnidades del Convento de Santo Domingo de Mallorca S. XV . . . . .	449
FRANCISCA M. <sup>a</sup> SERRA CIFRE: La despoblació d'Alcúdia i Problemàtica de repoblació (S. XVIII-primera meitat del XIX) . . . . .	471
<b>NOTES:</b>	
VICTOR GUERRERO AYUSO: Hallazgo de una ofrenda votiva talayótica en el "Puig Gros" de Bendinat (Calvià) . . . . .	481
JUAN MAS ADROVER: Primera campaña de excavaciones en el yacimiento púnico-ebusitano de la playa de "Es Trenc" . . . . .	487
LUIS RIVAS HUESA: Un lote de piezas talayóticas en la colección Martí Esteve del Ayuntamiento de Valencia . . . . .	491
GABRIEL ALOMAR ESTEVE: Miscel·lània Arqueològica. Pedres d'interès Arqueològic a la Ciutat de Mallorca . . . . .	495
MIGUEL BARCELÓ: A Mayurqa: ¿qui eren els "Beni Sidin"? . . . . .	499
M. <sup>a</sup> JESÚS RUBIERA DE EPALZA: El poeta Ibn Al-Labbana de Denia en Mallorca . . . . .	503

	Pàgs.
REIS FONTANALS: Els banys de Ciutat de Mallorca (S. XIII i XIV) . . . . .	511
ANTONI GILI FERRER: La Cavalleria de la Punta . . . . .	517
RAMON ROSSELLÓ VAQUER: Un fet d'armes medieval (1444) . . . . .	529
FRANCESC SERRA DE GAYETA: Els bandejats del segle XVII a la Vall d'en March (Pollença) . . . . .	535
ALICIA LEZCANO PASTOR i M. <sup>a</sup> CONCEPCIÓN ROSSELLÓ: Sociedades pri- vadas mallorquinas del siglo XIX: Introducció a su catalo- gació . . . . .	539
BIBLIOGRAFIA: . . . . .	547
NECROLOGIA:	
JOSÉ FRANCISCO SUREDA BLANES . . . . .	555
SECCIO OFICIAL I DE NOTICIES: . . . . .	557





A l'aparició del present número del "Boletí de la Societat Arqueològica Lulliana", formaven la seva junta rectora les següents persones: President, D. NICOLAU MORELL; Vice-president, D. JOSEP QUINT ZAFORTEZA; Secretari, D.<sup>a</sup> MARIA BARCELÓ; Tresorer, D. JOAN POU; Bibliotecaria, D.<sup>a</sup> AINA LE-SENNE; Director de publicacions, P. GABRIEL ILOMPART; Conservador, D. JOSEP CARLES TOUS; Vocals, D. ANDREU MUNTANER DARDER; D. GUILLEM ROSSELLÓ BORDOY; D. MIQUEL PONS BONET; D. MANUEL RIPOLL i D. ANTONI ALEMANY DEZCALLAR.

Aquest Bolletí ha estat editat per la Societat Arqueològica Lul·liana, gràcies a les subvencions de l'Institut d'Estudis Baleàrics i de la Caixa d'Estalvis de les Balears, SA NOSTRA.



**CAIXA DE BALEARS**  
**"SA NOSTRA"**