

Bolletí de la Societat Arqueològica Luliana

1984



ANY C

N.º 838

TOM XL

SUMARI

	Pàgs.
ARTICLES:	
JOAN CARRERAS ESCALAS I JOAN COVAS I TOMÀS: La ceràmica incisa a Santanyí	3
VICTOR M. GUERRERO AYUSO: Materiales arqueológicos ebusitanos del legado Mulet en la Sociedad Arqueológica Luliana	39
SALVADORA RIUTORT MIR - JAUME COLL SUREDA Y LOURDES MAZAIIRA CABANA-VERDES: Model de fitxa per l'estudi de l'organització espacial de la prehistòria i antigüitat de Mallorca	77
M. ^a ANTÒNIA CARBONERO GAMUNDÍ: L'origen i morfologia de les terrasses de cultiu a Mallorca	91
JAUME GUASP PÉREZ I ANDREU RAMIS PUIGGRÓS: Ca'n Malagrava picadors i repicadors de llimes i raspes estudi etnogràfic	101
JAUME CIRERA I AINA LE-SENNE: Els pergamins del "fondo de Estanislau de K. Agulló" a la Societat Arqueològica Lulliana	129
GABRIEL LLOMPART: Gil de Lozano, señor de Martinell, y la vida cotidiana en las calas de Menorca medieval (1343-46)	165
ÁLVARO SANTAMARÍA: Quinto centenario del privilegio facultativo del Estudio General de Mallorca (1483-1983) contexto histórico del privilegio facultativo del Estudio General de Mallorca	187
JOSÉ ALFREDO VIDAL RETTICH: Los pregones del virrey D. Hernando Canoguera (1595 y 1604)	203
JUAN ROSSELLÓ LLITERAS: Noticiario de la cartuja de Jesús Nazareno (Valldemosa) homenaje a la orden Cartujana en el IX Centenario de su fundación	243
P. DE MONTANER: Relaciones entre la nobleza comerciante mallorquina y los chuetas en vísperas de la guerra de sucesión	255
CARLES MANERA ERBINA: Aportación al estudio del problema cerealícola en Mallorca a fines del XVIII las gratificaciones a la introducción de trigo	273
JOAN CARLES SASTRE I BARCELÓ: El "diario patriótico de la Unión Española" y el espíritu romántico en la política de 1823	297
MARIA CARMÉ BOSCH: Miquel Dolç humanista	309
MIQUEL BATLLORI: Joan Pons i Marquès, trenta anys president d'una societat centenària	321
JAIME SASTRE MOLL: El castillo de Sent Agayz o la Almudaina de Mahón	331
GABRIEL ALOMAR I ESTEVE: La mort del rei Sanxo de Mallorca segons la tradició local a Formiguera en el Capcir	337
GABRIEL LLOMPART I JAUME RIERA I SANS: Jafudà Cresques i Samuel Corcós. Més documents sobre els jueus pintors de cartes de navegar (Mallorca, s. XIV)	341
CARMEN ALOMAR ESTEVE Y ISABEL GARAU LLOMPART: Los fondos documentales de la delegación provincial de estadística de Baleares.	351
BIBLIOGRAFIA:	359
NECROLOGIA:	
FRANCESC SERRA DE GAYETA I D'ASPRER	365
GASPAR REYNÉS QUINTANA	366
LLUÍS ALEMANY I VICH	368
JERONI JUAN TOUS (1906-1983)	369
JOSEP SUREDA I BLANES	370
JOAN HERNÁNDEZ MORA	371
SECCIÓ OFICIAL I DE NOTÍCIES	373

**BOLLETÍ DE LA SOCIETAT
ARQUEOLÒGICA LULIANA**

BOLLETÍ DE LA SOCIETAT ARQUEOLÒGICA LULIANA

REVISTA D'ESTUDIS HISTÒRICS - 2.^a època

ANY C

1984

TOM XL — N.º 838

Local Social: Monti-Sion, 9

Depòsit Legal, P. M. 738-1960

BSAL 40 (1984) 3-38

LA CERÀMICA INCISA A SANTANYÍ

Avenç per a l'estudi dels seus jaciments:
L'hàbitat d'es Velar (d'Aprop)

JOAN CARRERAS ESCALAS
JOAN COVAS I TOMAS

INTRODUCCIÓ

Al municipi de Santanyí, la primera notícia que tenim de troballes casuals de materials arqueològics enquadrables dins el món de la ceràmica incisa, és de principis de segle quan, vers l'any 1900, destruïnt un monument de Son Vives, foren trobats sis o set ganivets de sílex que varen ser entregats al Bisbe P. J. Campins i un fragment d'un altre que anà a parar a la col·lecció Planes ¹.

Ja cap als anys seixanta, se produïren noves troballes, com el fragment ceràmic de Sa cova d'Es Drac de Cala Santanyí, publicat a través d'una fotografia ² i els de Sa cova de Ses Genetes donats a conèixer per Cosme Aguiló dins una publicació de caràcter local ³.

A l'actualitat, els nous jaciments d'aquesta fase inicial del preta-
laiòtic són quatre, tots ells hàbitats. Potser sigui el d'Es Velar el més prolífic i interessant d'aquests, que ja ha proporcionat més d'un centenar de fragments de ceràmica decorada amb incissions, una dotzena de ganivets de sílex i altres materials. D'aquest conjunt de troballes en realitzam l'estudi algunes pel seu valor científic, a l'espera d'un futur estudi més detallat de tots els materials.

¹ J. MASCARÓ PASARIUS I COSME AGUILÓ ADROVER. *Carta arqueològica de la comarca de Santanyí*. B.S.A.L. Palma 1972.

² ENSEÑAT, B. *Historia primitiva de Mallorca*. Historia de Mallorca, coordinada de MASCARÓ PASARIUS. Il·lustració de J. M. P. en tomo I.

³ COSME AGUILÓ ADROVER. *Aproximació a la prehistòria de S'Alqueria Blanca. Festes de Sant Roc*. Alqueria Blanca 1974.

SITUACIÓ GEOGRÀFICA

Vora el poble de Santanyí entre aquest i el llogaret d'Es Llobards se troba una de les zones d'interès agrari més importants del terme: Es Camp d'En Torrella. Ens trobam davant un polje, amb dos avencs de drenatge, que al reunir tota una sèrie de condicions favorables és un dels nuclis cerealístics més importants de la comarca. Ja des dels primers temps de la prehistòria, a l'entorn el Camp d'en Torrella, anaren sorgint tota una sèrie d'assentaments (Sa romaguera, Na Pereiona, S'Olivera, Son Vives, Sa pleta de Cas Traginer, Es Violari, Na Castellet, Son Cusina, Son Peraire, Es Turó, Sa Cova Bruna, Ses Talaies d'En Mosson etcetera) i pot esser inclús que alguns d'aquests nuclis donassin lloc als actuals pobles de Santanyí i Es Llobards. De entre les estacions arqueològiques abans esmentades a les de Es Velar, Son Vives i es Turó, els homes de la ceràmica incisa hi feren els seus primers assentaments. Les possibles causes d'aquests foren: L'ur situació en una cota elevada, que les donava una certa seguretat estratègica, la natura del sol, que permet l'acumulació d'aigua potable a cocons i basses, i la idoneïtat de les terres primes contigües per a l'explotació de la ramaderia, que combinada amb la productivitat de la zona més fèrtil del polje esmentat els situa en una ventajosa situació econòmica i de subsistència.

ACCÉS

No hi ha cap dificultat per arribar a Es Velar ja que se troba just a les immediacions del poble entre els molins fariners d'Es Velar i la carretera Palma-Santanyí (per la facilitat de localització, hem renunciat a qualsevol representació cartogràfica).

ANTECEDENTS HISTÒRICS DEL JACIMENT I DESCOBRIMENT

Les primeres notícies d'aquest lloc les dona Guillem Vadell Vidal al manuscrit inèdit «Historia de Santanyí»⁴ on parla de talaies destruïdes a aquest lloc; però comença l'interès científic d'aquesta estació quan foren descobertes restes romanes, entre elles varies estampilles en ceràmica, «tegulae», blocs de pedra i troços de paviment que fan sospitar la possible existència d'una «villa»⁵.

⁴ MASCARÓ P. I AGUILÓ, C. *Op. cit.*, p. 116 i 120.

⁵ COSME AGUILÓ ADROVER, JOAN COVAS I TOMÀS. *Aportacions al coneixement de l'epigrafia mallorquina*. B.S.A.L. Palma 1975.

El 1977 un de noltros —dins una tanca on la presència de restes romanes i talaiòtiques era tan escassa que semblava quasi estèril, trobà un gran ganivet de sílex i un petit fragment de ceràmica incisa. Estranyats per l'inusual de la troballa s'aprofità la primera llaurada per a fer una recerca sistemàtica, recopilant tots els materials que anaren apareguent en superfície, el que ens va permetre calibrar la riquesa i l'importància d'aquest jaciment.

ESTAT ACTUAL DEL JACIMENT

La dispersió dels materials arriba a tota l'extensió de la tanca que estudiem, però la major concentració d'utilatge és a la part SW de la finca, concretament dins l'àrea limitada per dues fileres d'ametlers. Aquest lloc, cada llaurada, surt una considerable quantitat de ceràmica incisa, impregnada d'una capa d'adherències de carbonats càlcis, el que en principi ens va fer sospitar la possibilitat de que els materials procedissen de l'interior d'alguna cova buidada per a aprofitar les seves terres com adob del sòl; posteriorment una anàlisi més detinguda dels mateixos, ens va fer arribar a la conclusió de que tals adherències fossen producte del dipòsit en una espècie d'enclletxa o femer. Hipòtesi que explicaria una apreciable quantitat de fragments usats i retocats d'indústria lítica i de fragments d'òs, deixalles alimentàries amb els que la ceràmica apareix associada i, en algun cas, pràcticament adherida.

ELS MATERIALS

Suposat que la sèrie de materials sortit d'aquest jaciment en fase d'estudi és innumerable i complexa, ens reduïm a publicar a aquest petit avenç els fragments o peces més representatives de la cultura objecte del present anàlisi, que són:

- A) Ceràmiques.
- B) Indústria lítica.
- C) Indústria òsia —troballes de conservació excepcional degut a les circumstàncies en que han estat trobats—.
- D) Testimonis d'una rudimentaria metalúrgia.
- E) Alguns objectes d'adorn.
- F) La fauna que se pot analitzar per haver-se recollit dins un jaciment tancat —sols s'han seleccionat els fragments que presenten la característica crosta calisa—.

A) LA CERÀMICA

L'element ceràmic és el més abundant dels materials trobats fins al moment en Es Velar. Aquesta indústria la podem dividir en dues classes, una llisa i l'altra incisa. De les primeres, n'hem elegit d'entre més de tres-cents fragments les que definirien, per cronologia comparada, la facie més arcaica d'elles, és a dir, les que coincideixen amb el moment cultural de l'incisa, que hi apareixen en el nivell C de Ca Na Cotxera ⁶, que també se localitzen a Sa Canova ⁷ i a Muleta ⁸. També n'hem volgut publicar d'altres que sens paral·lel, però que per la qualitat de la seva execució i pastes poden també ésser incloses dins aquest apartat. Podem acabar dient, que algunes formes que apareixen dins l'apartat de les incises les hem omittit d'aquesta sèrie ja que les presentam a aquella, com són el cas dels petits vasos troncocònics de cordó en relleu.

Formes tipològiques de les ceràmiques llises:

- I. Conca amb quatre variants.
 - a) Conca de parets molt baixes i vora aplanada fina i recta (te la semblança d'un plat pla).
 - b) Conca de parets baixes, boca ampla lleugerament arquejada i vora recta.
 - c) Conca de parets baixes, boca ampla i vora recta.
 - d) Conca esferoidal de boca lleugerament tancada.
- II. Vas globular que pot ésser llis o filtre.
- III. Troncocònics invertits.
- IV. Vas de perfil tonellat.
- V. Bitroncocònics oberts o tancats.
- VI. Tulipiformes?
- VII. Cassola.

Tècniques de fabricació:

PASTES: Són de bona qualitat, molt compacte a excepció d'alguns pocs fragments. Per sa qualitat i gra las hem dividides en tres grups.

⁶ CATALINA CANTARELLAS CAMPS. *Excavaciones en Ca Na Cotxera (Muro, Mallorca)*. Not. Arq. Hisp. Prehistoria I, Madrid 1972.

⁷ LUIS RAMOROS I AMORÓS Ariany (Petra) Sa Canova, B. ENSENYAT ESTRANY. *Noticias sobre el hallazgo en Mallorca de unas cerámicas arcaicas con decoración incisa*. Not. Arq. Hisp. II Madrid 1953.

⁸ WILLIAM H. WALDREN Y GUILLERMO ROSSELLÓ-BORDOY. *Excavaciones en la cueva de Muleta (Sóller, Mallorca), los niveles arqueológicos*.

Grup a) Pastes compactes, color grisenc o terrós, de textura basta, grossera, amb desgrassants de tamany grava que conté abundoses impureses producte d'un mal triturat i que pertanyen a recipients de gran tamany quelcom poroses, semblen de factura tosca intencionada (fig. 1 del 1 al 4). Grup b) Pastes de bona qualitat, compactes amb abundant desgrassant fi i semifí que conté algunes impureses (són les ceràmiques que més s'assemblen a les ceràmiques típiques de l'època pretalaiòtica) són les menys abundoses (fig. 2, el 10 i 12). Grup c) Pastes d'excel·lent qualitat, compactes, amb poca quantitat de desgrassants fins i finíssims. D'escasses impureses; és la pasta típica de les ceràmiques decorades amb incisions.

ACABAT: Grup a) Superfícies allisades de forma basta, abunden les rugositats i bonys, quelcom poroses. Grup b) Allisades, ben deixades. Grup c) Ben deixades, allisades acuradament, espatulades o brunyides (per a més detall veure grup d'incises). Aquest grup c, comparat amb les incises és lleugerament menys cuidat en la seva factura.

COCCIÓ: Generalment és bona predominant les peces sotmeses a foc reductor sobre les de foc oxidant, sempre amb una coloració espontània i irregular.

DECORACIÓ: La decoració de les ceràmiques llises se redueix a l'aplicació de cordons en relleu, vores perforades i elements per agafar-les (mamellons i aferradores).

INVENTARI de ceràmiques llises:

Frag. de gran vas troncocònic decorat amb gros cordó en relleu molt proper a la vora d'una gruixa d'uns 12 mm. i 38 cm. diàm. boca aprox. Superfície externa allisada, basta, color atoranjat. Pasta compacta de color grisenc amb desgrassant i moltes impureses.

(Fig. 1 - n.º 1).

Frag. de gran vas troncocònic decorat amb un gruixat cordó en relleu proper a la vora. Te una gruixa de 13 mm. i 37 cm. diàm. boca aprox. Superfície externa basta, allisada color marró ennegrit, conté desgrassants grossos amb bastantes impureses.

(Fig. 1 - n.º 2).

Frag. de gran vas de perfil dubtós amb la vora perforada amb un objecte punxant de secció quadrangular (punxó metàl·lic?). Te 8 mm. de gruixa i 28 cm. diàm. boca aprox. Superfície externa espatulada, negrosa. Pasta compacta negrosa, conté desgrassant i impureses.

(Fig. 1 - n.º 3).

Frag. de vas de perfil tonellat decorada amb un fi cordó en relleu

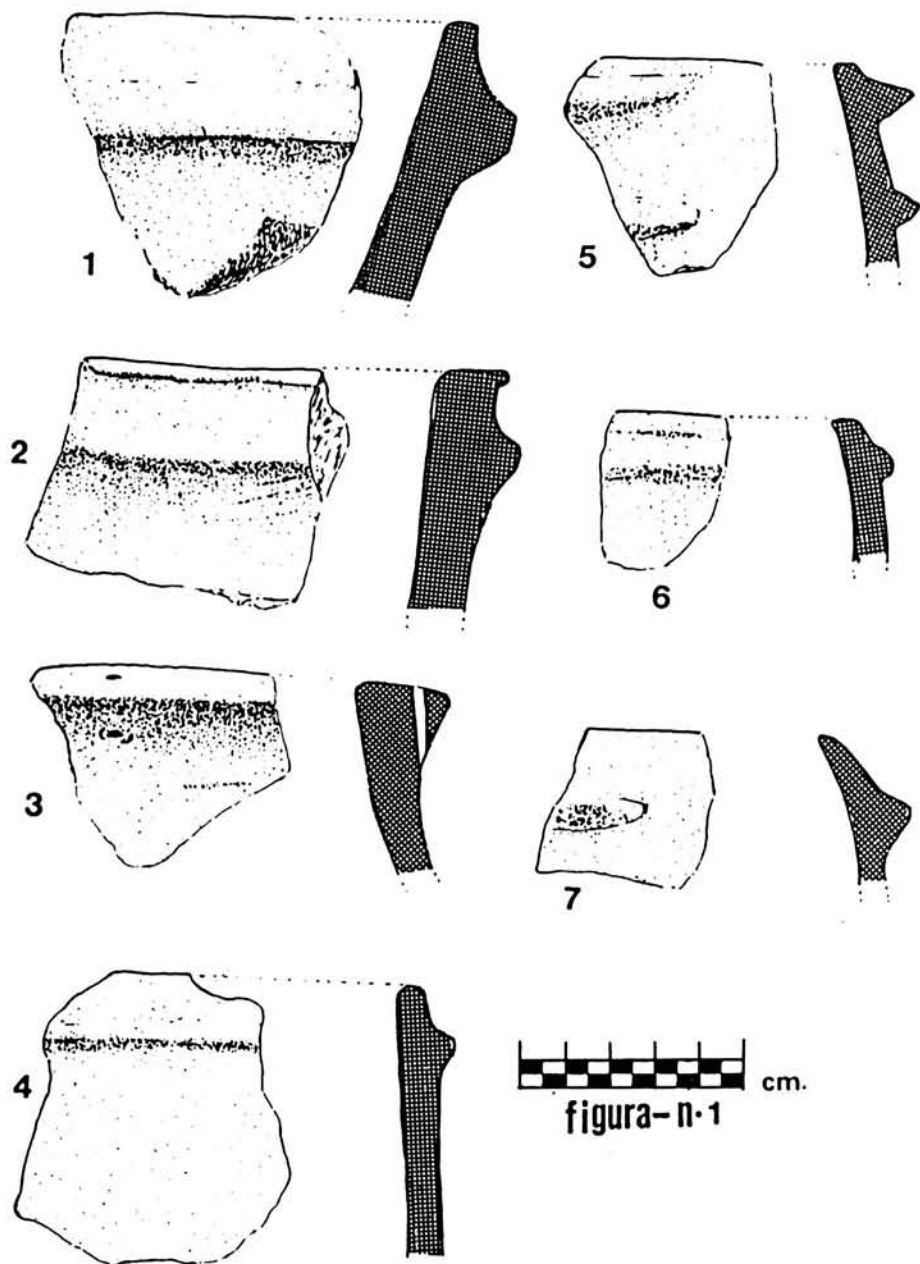

molt proper a la vora, de 7 mm. de gruixa i 28 cm. diàm. boca aprox. Superfície externa allisada, color ocraci. Pasta compacta color grisenc, conté desgrassant, escasses impureses.

(Fig. 1 - n.º 4).

Frag. de vas de perfil tonellat amb dos agafadors de forma allargada, paral·lels, propers a la vora; te 6,5 mm. de gruixa i 22 cm. diàm. boca aprox. Superfície externa atoronjada grisenca de tonalitats irregulars. Pasta compacta, grisenca, amb desgrassants i escasses impureses.

(Fig. 1 - n.º 5).

Frag. de vas de perfil tonellat decorat amb cordó en relleu aplicat, molt proper a la vora, te 7 mm. de gruixa i 9 cm. diàm. boca aprox. Superfície externa allisada, color marró negrós. Conté desgrassant amb algunes impureses.

(Fig. 1 - n.º 6).

Frag. de vas de perfil tonellat decorat amb munyó agafador molt proper a la vora, te 6 mm. de gruixa i 17 cm. diàm. boca aprox. Superfície externa un poc rugosa, allisada color ocraci. Pasta compacta, color grisenca, conté desgrassant amb algunes impureses.

(Fig. 1 - n.º 7).

Frag. de conca forma a) de 7,5 mm. de gruixa i 15 cm. diàm. boca aprox. Superfície externa espatulada, brunyida color negrós. Pasta compacta amb desgrassant.

(Fig. 2 - n.º 8).

Frag. de conca forma a) de 6 mm. de gruixa i 12? cm. diàm. boca aprox. Superfície externa allisada color grisenc, pasta compacta del mateix color, conté desgrassant amb escasses impureses.

(Fig. 2 - n.º 9).

Frag. de conca forma b) de 7 mm. de gruixa i 27 cm. diàm. boca aprox. Superfície externa espatulada, marró fosc. Conté desgrassant, amb freqüents impureses.

(Fig. 2 - n.º 10).

Frag. de conca forma c) de 6,5 mm. gruixa i 17 cm. diàm. boca aprox. Superfície externa allisada color negrós. Pasta compacta del mateix color amb desgrassant.

(Fig. 2 - n.º 11).

Frag. de petita conca forma c) un poc tancada de 7 mm. de gruixa i 7 cm. diàm. boca aprox. Superfície externa allisada color ocraci. Pasta compacta grisenca amb abundant desgrassant (sobretot ceràmic de tamany semi fi).

(Fig. 2 - n.º 12).

Frag. de petita conca forma c) de parets molt fines de 4,5 mm. gruixa i 12 cm. diàm. boca aprox. Superfície externa allisada color ta-

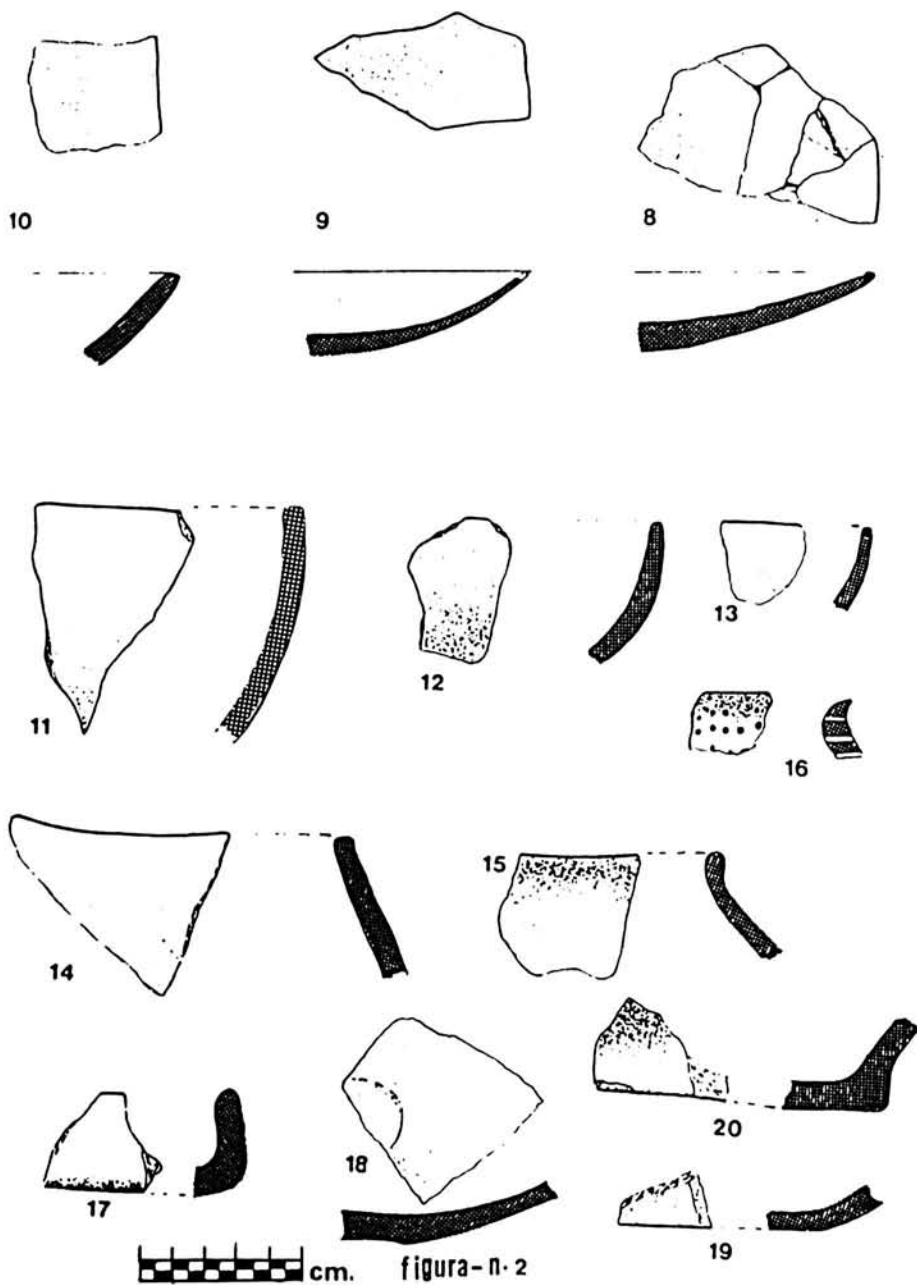

ronjat. Pasta compacta grisenca, conté desgrassant i escasses impureses.

(Fig. 2 - n.º 13).

Frag. de conca forma d) de 8 m. gruixa i 20 cm. diàm. boca aprox. Superfície externa allisada, una mica porosa color negrós. Pasta compacta amb desgrassant i escasses impureses.

(Fig. 2 - n.º 14).

Frag. de vas globular de 5 mm. de gruixa. Superfície externa espatulada color grisenc. Pasta compacta negrosa, amb desgrassants i escasses impureses. Diàm. boca aprox. 10 cm.

(Fig. 2 - n.º 15).

Frag. de vas filtre o colador, perforada, globular de 8 mm. de gruix i 17 cm. diàm. boca aprox. Superfícies externa i interna allisades, perforades grollerament, un poc poroses, color taronja. Pasta compacta del mateix color, desgrassants, escasses impureses.

(Fig. 2 - n.º 16).

Frag. d'una cassola semblant a les trobades a Ca na Cotxera⁹. Superfície externa allisada color taronja rogenc. Pasta compacta, grisenca amb desgrassant i escasses impureses.

(Fig. 2 - n.º 17).

Frag. d'una base còncava de fons enfonsat de 5,5 mm. de gruixa. Superfície externa allisada color negrós amb desgrassant, escasses impureses.

(Fig. 2 - n.º 18).

Frag. de base plana d'aresta roma de 7 mm. de gruix. Superfície externa allisada color gris negrós. Pasta compacta grisenca amb desgrassant i escasses impureses.

(Fig. 2 - n.º 19).

Frag. de base plana d'aresta viva de 7 mm. gruix a la vora. Superfície externa allisada, color taronja, pasta compacta, grisenca, conté desgrassant amb impureses.

(Fig. 2 - n.º 20).

Frag. de la part superior d'una vasitja bitroncocònica de parets obertes de 7 mm. gruixa i 21 cm. diàm. boca aprox. Superfície externa brunyida, espatulada, color taronja grisenc de tonalitats irregulars. Pasta compacta, negrosa, amb desgrassant i escasses impureses.

(Fig. 3 - n.º 21).

Part superior d'un vas bitroncocònic de parets tancades de 6 mm. de gruixa i 20 cm. diàm. boca aprox. Superfície externa allisada grisenca de tonalitats irregulars. Pasta grisenca, compacta, escasses impureses.

(Fig. 3 - n.º 22).

⁹ CANTARELLAS CAMPS. *Op. cit.*, pp. 192 i 194.

Frag. d'un vas bitroncocònic, de parets obertes, quasi rectes de 7 mm. de gruixa. Superfície externa allisada, negra. Pasta compacta, grisenca amb desgrassant i escasses impureses.

(Fig. 3 - n.º 23).

Frag. d'una vora recta, pronunciadament exvasada, conserva part d'una suau carena roma, es tracta d'un tulipiforme? Superfície externa allisada grollerament, color grisenc. Pasta compacta grisenca amb desgrassant i escasses impureses.

(Fig. 3 - n.º 24).

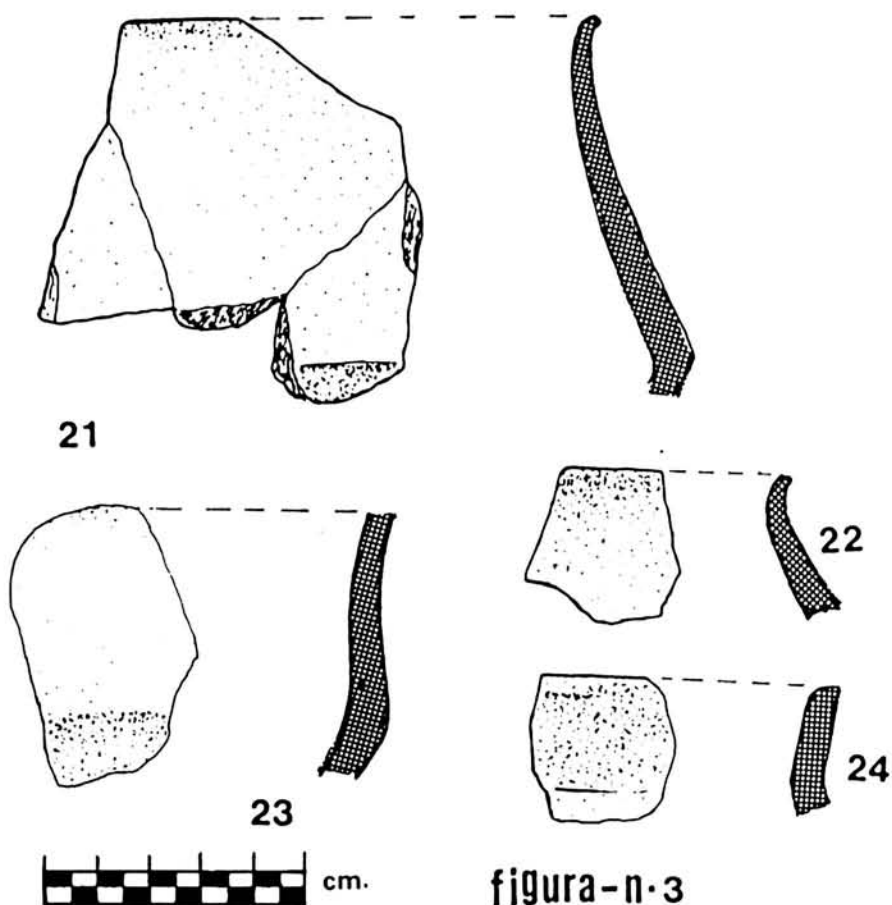

La ceràmica incisa, formes tipològiques:

- I. Conca amb dues variants:
 - a) Conca de parets baixes, boca ampla i vora recta (fig. 4 - n.º 25).
 - b) Conca esferoidal de parets altes, boca lleugerament tancada i vora recta (fig. 7 - n.º 48 i 49).
- II. Vas troncocònic invertit amb cordó en relleu incís o sense (fig. 8 del 50 al 53).
- III. Vas globular (fig. 8 - n.º 54).

Tècniques de fabricació:

PASTES: Són de bona qualitat, molt compactes a excepció d'uns pocs fragments en els que són mínimes i el gruix dels desgrassants va de molt fi a fi variant la gruixa dels desgrassants conforme a l'augment de tamany de les peces, en general les parets arriben a una gruixa mitja de 6 mm. amb molt poques oscil·lacions. A tots els vasos els desgrassants visibles a simple vista són bàsicament la calcita triturada i conquilla, combinada en alguns casos amb menor proporció de ceràmica.

ACABAT: En general superfícies ben deixades, regularment llises a excepció d'alguns pocs fragments que presenten rugositats i qualche abonyegadura. Per aconseguir aquesta bona qualitat, s'han utilitzat tres tècniques distintes d'acabat: l'allisat, l'espulat i el brunyit, usant-se bàsicament l'espulat per aconseguir la majoria de brunyits llustrosos.

COCCIÓ: La cuita de la quasi totalitat de les peces és prou bona si tenim en compte l'estadi cultural dels seus fabricants. Predomina més les peces de color grisenc i negrós degut als efectes d'un foc reductor sobre les que presenten coloració ocràcia pròpia d'un foc oxidant. Observant les tonalitats de les peces, deduem que la coloració produïda per la cuita solia ésser bàsicament espontània.

DECORACIÓ: Els temes decoratius són fets amb gran perfecció i finura, realitzant-se sempre les incisions abans de la cuita sobre un fang de duresa cuiró amb un punxó finíssim amb traçat de gran soltesa a base d'incisions profundes ordenades regularment i apretades que poden quedar lliures o enquadrades. A l'execució dels motius decoratius complexos s'observen dues formes estilístiques de reblir els vasos. La primera (fig. 6 - n.º 44) es caracteritza per un curós reblit d'incisions finíssimes enquadrades totes elles per línies de definició realitzada de forma bigarrada que empra com a forma de reblir el reticulat. En el segon cas (fig. 6 - n.º 43) en canvi, la regularitat del tra-

çat segueix mantenint-se, però l'efecte de definició i reblit dels motius és feta amb un punxó quelcom més gruixat i de punta roma essent les línies de reblit horitzontals o verticals, un poc més espaiades entre sí el que dóna a la decoració una sensació estètica de relleu.

Volem destacar també una dada poc coneguda de la forma de decoració d'aquestes ceràmiques i és un acabat final consistent en omplir el buit de l'incisió amb pasta blanca per a realçar més la decoració. Les primeres notícies d'aquest fet se reduïen fins avui a les troballes de Sa cova d'es Diners ¹⁰ i una referència que potser haurà passat desapercebuda sobre l'històric fragment de Sa cova d'Es Bous ¹¹, però a Santanyí el fet no és nou ja que segons comunicació oral de Cosme Aguiló els fragments trobats a Sa Cova d'Es Drac de Cala Santanyí semblaven tenir vestigis de tal pasta blanca cosa que hem pogut verificar personalment ¹².

Classificació estilística dels motius decoratius apareguts a Es Velar: A aquest breu estudi d'una mínima part de la ceràmica incisa recollida hem localitzat catorze formes decoratives distintes conegudes a través del treball de Catalina Cantarellas ¹³ i són les següents:

- 1) Franja horitzontal lliure forma c (fig. 8 - n.º 51).
- 2) Franja horitzontal lliure forma d (fig. 7 - n.º 48).
- 3) Franja horitzontal línia pentinada forma f (fig. 7 - n.º 49).
- 4) Franja horitzontal de puntejat forma h (fig. 5 - n.º 39).
- 5) Franja horitzontal de cordó incís (fig. 8 - n.º 50).
- 6) Espina de peix (fig. 4 - n.º 28)
- 7) Línia cosida forma c (fig. 6 - n.º 41).
- 8) Franja de reticulat romboidal (fig. 4 - n.º 26).
- 9) Escaquejat forma a (fig. 4 - n.º 26).
- 10) Angular forma d (fig. 5 - n.º 31).
- 11) Angular forma g (fig. 5 - n.º 33).
- 12) Angular forma i (fig. 5 - n.º 34).
- 13) Triangular forma a (fig. 6 - n.º 40).
- 14) Triangular forma c (fig. 6 - n.º 43).

La llista d'aquestes formes decoratives individualitzades es clou amb un nou motiu fins avui no classificat que se pot descriure com:

15) Successió contínua de franges dispostes horitzontalment de puntillat.

Aquesta nova forma decorativa, segons el nostre parèixer hauria

¹⁰ TRIAS MIQUEL. *Nota prèvia a l'estudi de les ceràmiques de la Cova Des Diners*. Endins, n.º 5-6. Ciutat de Mallorca 1979.

¹¹ VENEY, C. *Las cuevas sepulcrales del bronce Antiguo de Mallorca*. C.S.I.C. Madrid 1968.

¹² Agraïment a D. Cosme Aguiló per aquesta preciosa referència.

¹³ C. CANTARELLAS CAMPS. *Ceràmica Incisa en Mallorca*. Monografías del Museo de Mallorca 1. Palma 1972.

d'intercalar-se des d'avui dins la classificació Cantarellas entre els motius f i g de la sèrie de franges horitzontalment disposades. Aquest darrer motiu augmenta a 15 els motius decoratius aïllats que hem pogut localitzar a aquest jaciment.

INVENTARI de les ceràmiques incises:

I. CONCAS:

Frag. de 4,5 mm. gruixa pertanyent a un cònca decorada de parets baixes, petita, d'uns 13 cm. de boca aprox. Superfície externa allisada, terrosa-grisenca, de tonalitats irregulars. Pasta compacta, grisenca, conté desgrassant, algunes impureses.

Tema decoratiu: Cinc franges horitzontals que componen tres motius. Un, llis a la vora del vas, davall d'ell, una franja reticulada i les tres que segueixen formen part d'un motiu escaquejat. Traços solts, profunds, realitzats a punxó fi reblint-se els espais buits deixats amb pasta blanca.

(Fig. 4 - n.º 25).

Frag. de 5 mm. de gruix que pertany a una conca decorada de parets baixes de 17 cm. de boca aprox. Superfície externa espatulada, brunyida, de coloració grisenca negrosa. Pasta compacta, conté desgrassant.

Tema decoratiu: Cinc franges disposades horitzontalment. La primera llisa a la vora, davall d'ella una franja de reticulat sota la qual discorren dues franges que formen part conjuntament d'un motiu escaquetjat tancat per una segona franja de reticulat. Traços solts, profunds, realitzats amb punxó finíssim, reblits tots ells de pasta blanca.

(Fig. 4 - n.º 26).

Frag. d'una conca decorada de 5,4 mm. de gruixa. Superfície externa allisada de coloració irregular ocre-negrosa. Pasta compacta, negrosa, amb desgrassant, impureses escasses.

Tema decoratiu: Dues franges horitzontals d'escaquejat sota les que discorren una franja de reticulat de la que surt un motiu indeterminable que anirà a morir a la base. Traçat solt, realitzat amb incisions profundes i finíssimes, biguerrades.

(Fig. 4 - n.º 27).

Frag. atípic pertanyent a una conca decorada d'una gruixa de 6,7 mm. Superfície externa allisada, terrosa grisenca de tonalitats irregulars. Pasta compacta, grisenca, conté desgrassant.

Tema decoratiu: Una franja llisa i una d'espina de peix. Traçat solt, profund realitzat amb dos punxons de gruixa diferent. Vestigis de pasta blanca per a realçar la decoració.

(Fig. 4 - n.º 28).



figura-n-4

Frag. atípic de 5 mm. de gruixa pertanyent a una conca decorada. Superfície externa brunyida, color tarona rogenc, de tonalitats irregulars. Pasta compacta negrosa, conté desgrassant.

Tema decoratiu: Dues franges, una ampla d'espina de peix, i una altra estreta, llisa. Traços profunds, suposadament realitzats amb un punxó gros de punta plana bisellada.

(Fig. 4 - n.º 29).

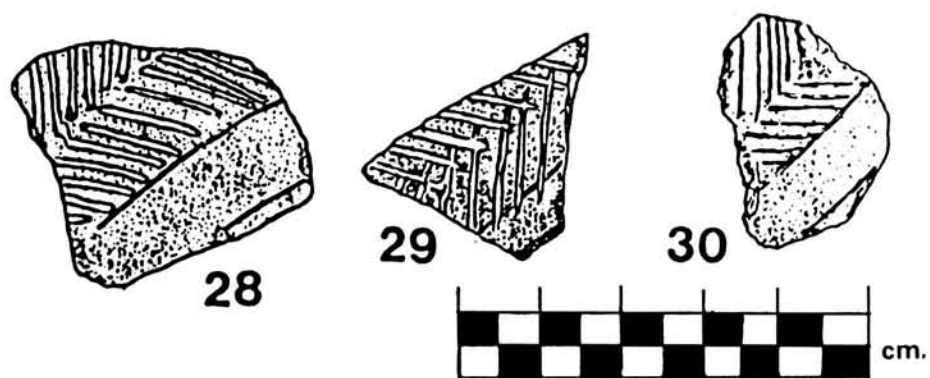
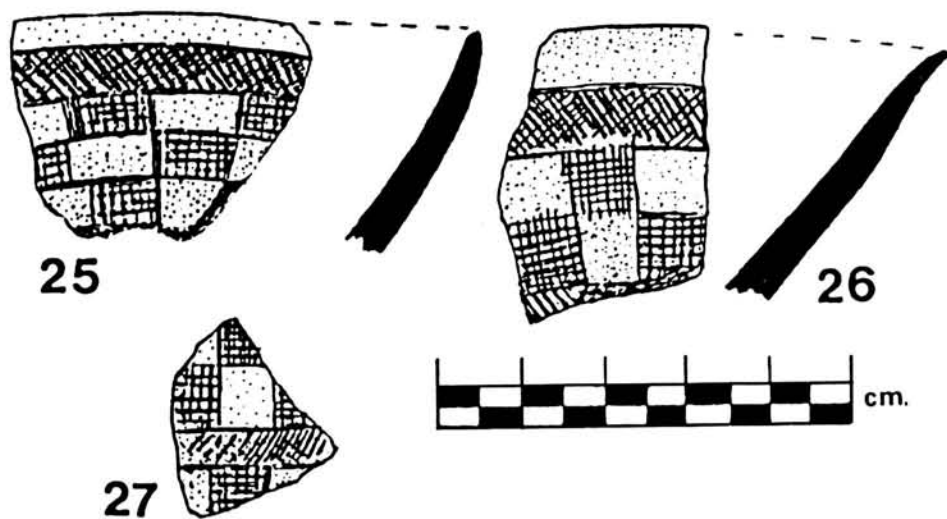
Frag. gastat de 5 mm. gruixa pertanyent a una conca decorada. Superfície externa gastada, color marró taronjat. Conté desgrassant, prou impureses.

Tema decoratiu: Dues franges, una llisa horitzontal i l'altra d'espina de peix paral·lela. Traçat solt profund realitzat amb punxó fi.

(Fig. 4 - n.º 30).

Frag. de 6,5 mm. de gruixa pertanyent a una conca decorada. Superfície externa allisada sobre un engobe marró rogenc, pasta compacta de color negrós al centre i rogenc a les periferies. El nucli conté desgrassants fins, l'engobe conté desgrassants de gra gros principalment calcites i ceràmica triturada.

Tema decoratiu: Angles en ziga-zaga, alternant una franja llisa i una reblida d'incisions verticals. Traçat profund, solt amb punxó fi reblit de pasta blanca de la que s'en conserva part a alguns trams.

(Fig. 5 - n.º 31).

Frag. de 6,2 mm. de gruixa pertanyent a una conca decorada. Superfície externa espatulada bruna grisenca. Pasta compacta, negrosa, conté desgrassant i escasses impureses.

Tema decoratiu: Franges d'angles en ziga-zaga alternant una llisa i una reblida de reticulat. Traçat solt realitzat amb punxó fi reblit de pasta blanca.

(Fig. 5 - n.º 32).

Frag. d'una gruixa de 4,5 mm. atípic de dubtosa definició. Superfície externa espatulada color taronja terrós de tonalitats irregulars. Pasta compacta grisenca amb desgrassant.

Tema decoratiu: Angles imbricats en ziga-zaga. Traçat solt profund realitzat amb un punxó una mica gros.

(Fig. 5 - n.º 33).

Frag. pertanyent a una conca decorada de 4,5 mm. de gruixa. Superfície externa allisada de color grisenc negrós de tonalitats irregulars. Pasta compacta grisenca amb desgrassant i escasses impureses.

Tema decoratiu: Angles imbricats en ziga-zaga tallats per una bisectriu. Traçat solt profund, realitzat amb punxó fi, vestigis escassos d'un reblit de pasta blanca.

(Fig. 5 - n.º 34).

Dos fragments d'una gruixa de 4-5 mm. pertanyent a una conca decorada de parets baixes i vora recta de 12 cm. de boca aprox. Su-

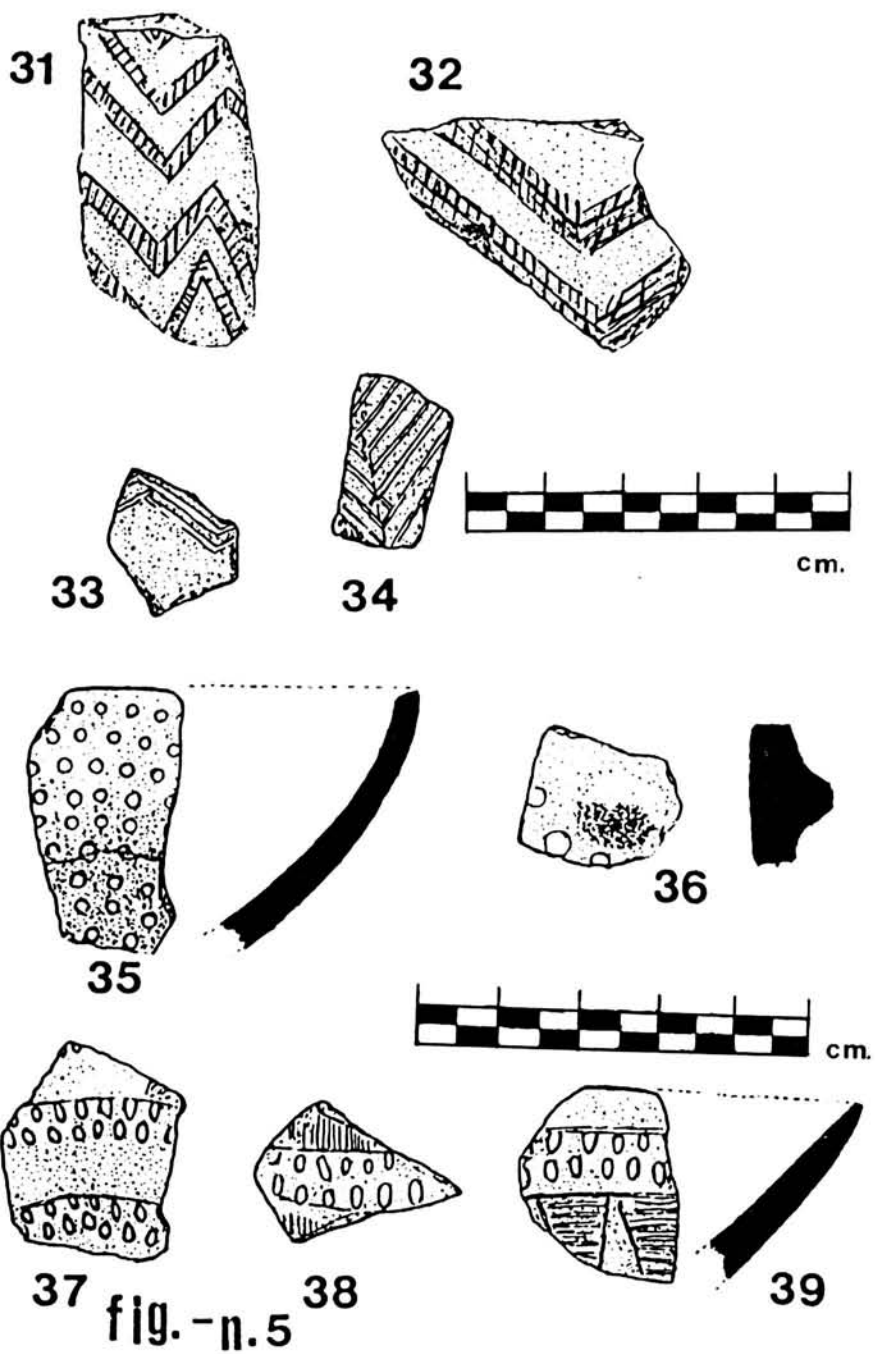

perficie externa gastada de color grisenc. Pasta compacta grisenca amb desgrassant principalment ceràmica triturada.

Tema decoratiu: Franges horitzontalment disposades de puntillat cobrint tota la superfície visible d'aquest vas. Traçat solt, profund, realitzat amb incisions circulars provinents d'un punxó de punta cònica. Es veuen restes de reblit de pasta blanca.

(Fig. 5 - n.º 35).

Frag. atípic d'una gruixa de parets de 6 mm. Te un munyó aplicat que sobresurt 10 mm. Superfície externa rugosa color grisenc. Pasta remuda, porosa, negrosa, amb desgrassant i algunes impureses.

Tema decoratiu: Grans incissions profundes a l'entorn del munyó.

(Fig. 5 - n.º 36).

Frag. de 6 mm. de gruixa pertanyent a una conca decorada. Superfície externa allisada color terrós-negrós, irregular. Pasta compacta, grisenca, conté desgrassant i escasses impureses.

Tema decoratiu: Franges llises horitzontals alternant amb altres de puntillat altern en doble filera. Traç solt i profund realitzat amb los tipus de punxó, amb punxó cònic uns, i altres amb punxó pla fiíssim.

(Fig. 5 - n.º 37).

Frag. de gruix de 6 mm. pertanyent a una conca decorada. Superfície externa gastada, ratllada, color grisenc olivaci. Pasta compacta, conté desgrassant.

Tema decoratiu: Franges horitzontals de puntillat altern en doble filera, alternada amb altres d'incissions verticals, traçat solt realitzat amb dos punxons un fi i un cònic. Els buits deixats per les incissions són reblits de pasta blanca.

(Fig. 5 - n.º 38).

Frag. pertanyent a una conca decorada de parets baixes de vora recta, boca ampla i gruixa de parets de 6 mm. Superfície externa allisada color taronja fosc. Pasta compacta grisenca amb desgrassant.

Tema decoratiu: Franja llisa disposada en sentit horitzontal a l'entorn de la vora, a la que segueix una altra més ample de puntillat altern sota la qual comença una franja de triangles en ziga-zaga reblits d'incissions horitzontals. Possiblement, encara que el fragment 43 de la fig. 6 sigui pertanyent a una altra peça diferent creim que reconstruiria el tram superior d'aquest tipus de decoració de vas.

(Fig. 5 - n.º 39).

Frag. pertanyent a una conca decorada de 7 mm. de gruix. Superfície externa una mica gastada, allisada, grisenca-negrosa. Pasta compacta color grisenc, conté desgrassant abundós i fi.

Tema decoratiu: Dues franges horitzontals de triangles en ziga-zaga reblides de reticulat. Traçat solt molt gruixat i profund a les lí-



figura- n.6

nies de definició i fins els de reticulat i tancament de les franges, el que dóna a la decoració un aspecte deforme que podria esser resolt amb el reblit de pasta blanca del que en resten vestigis.

(Fig. 6 - n.º 40).

Frag. pertanyent a una conca decorada de 5 mm. de gruixa. Superfícies externa i interna espatulades, brunyides, color negrós. Pasta compacta, negrosa, conté desgrassant i escasses impureses.

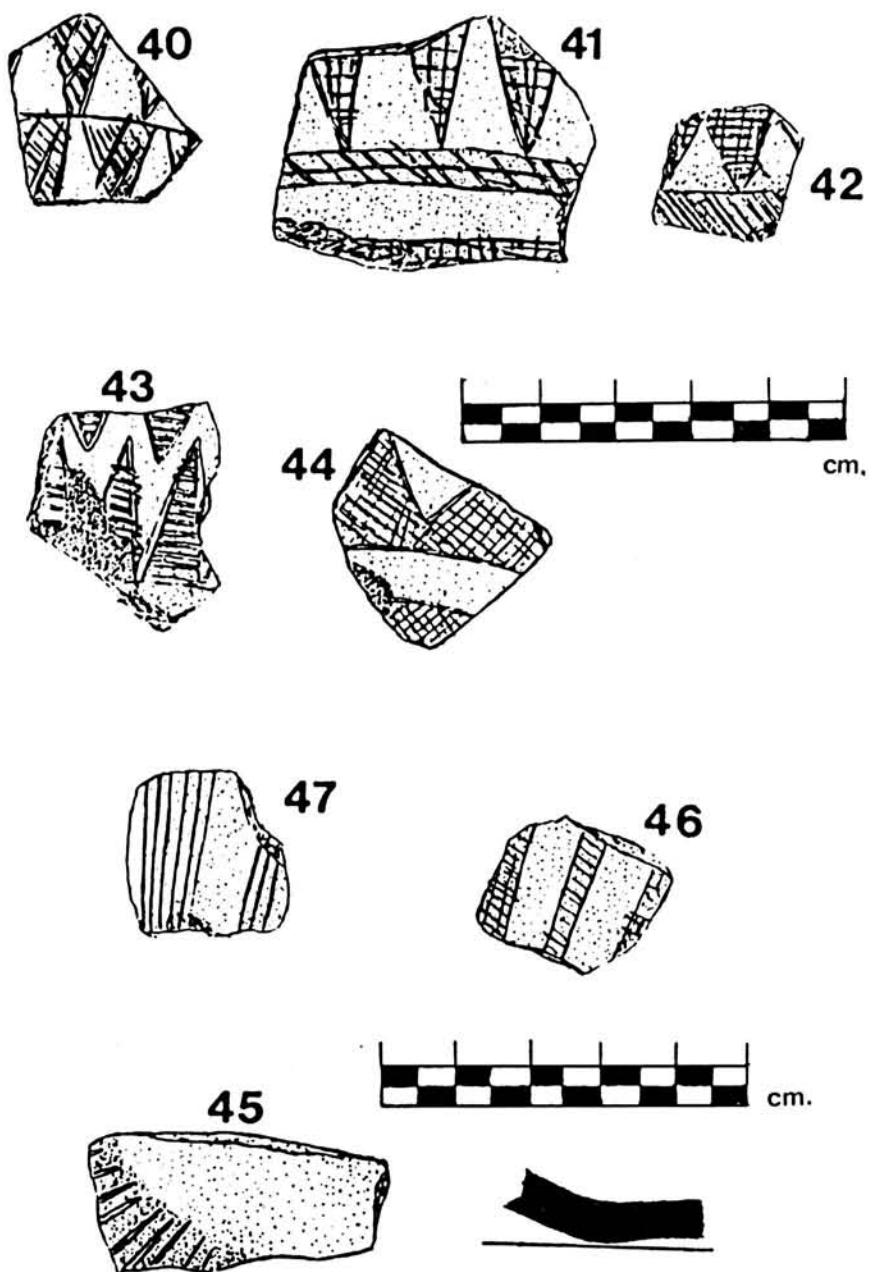
Tema decoratiu: Pot apreciar-se una franja de triangles en ziga-zaga reblits de reticulat amb el vertex comú a una franja horitzontal de línia cosida tallada per incisions diagonals enquadrada entre dues horitzontals i sota aquesta una llisa.

Traços profunds, solts realitzats amb punxó fi i amb vestigi d'un posterior reblit de pasta blanca.

(Fig. 6 - n.º 41).

Frag. d'una gruixa de 4,5 mm. Superfície externa brunyida color taronjat. Pasta compacta, grisenc amb desgrassant i escasses impureses.

Tema decoratiu: Franja de reticulat romboidal horitzontalment disposada a la que confronten tots els vertex d'una franja de triangles en ziga-zaga omplits de reticulat. Traços solts amb punxó fi.

(Fig. 6, n.º 42).

Frag. pertanyent a una conca decorada de 6,5 mm. de gruixa. Superfície externa brunyida, negrosa. Pasta compacta negrosa amb desgrassant.

Tema decoratiu: Dues franges de triangles en ziga-zaga horitzontals alternant amb franja angular de ziga-zaga llisa. Traços profunds, solts realitzats amb punxó una mica gruixat de punta roma, reblits tots de pasta blanca.

(Fig. 6 - n.º 43).

Frag. d'una gran conca decorada de 6 mm. de gruixa. Superfície externa allisada, de color negrós. Conté desgrassant i escasses impureses.

Tema decoratiu: Franja horitzontal de triangles en ziga-zaga omplits de reticulat. Traços solts, profunds, gruixats a les línies de definició, finíssims i bigarrats als reblits de reticulat. Aquest fragment per la seva bona conservació és el millor testimoni entre tots els trobats amb un reblit ben clar de pasta blanca als espais deixats pels punxons per a realçar la decoració incisa efectuada.

(Fig. 6 - n.º 44).

Frag. decorat de 6 mm. de gruixa pertanyent a una base plana lleugerament reenfonçada d'aresta roma. Superfície externa allisada, color negrós. Pasta compacta negrosa amb desgrassant.

Tema decoratiu: Franja horitzontalment disposada d'incisions verticals sense enquadrar a l'entorn d'una base.

(Fig. 6 - n.º 45).

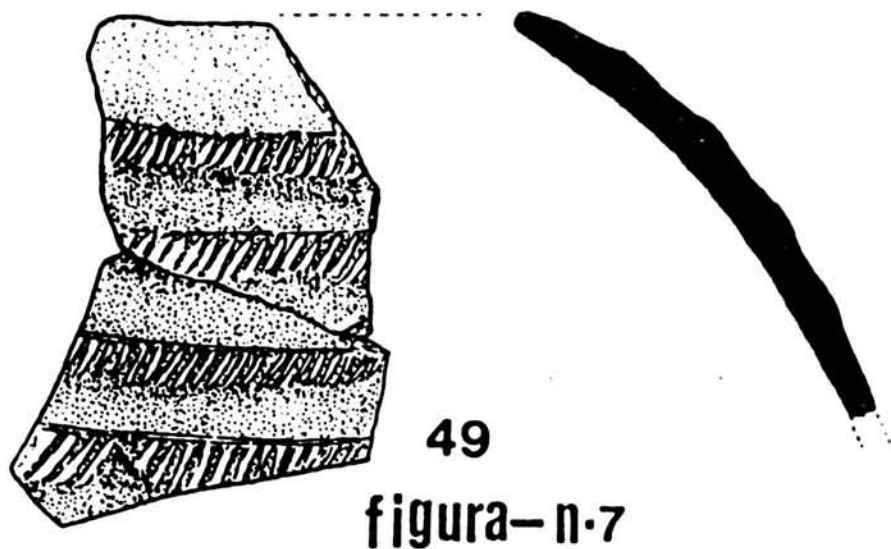
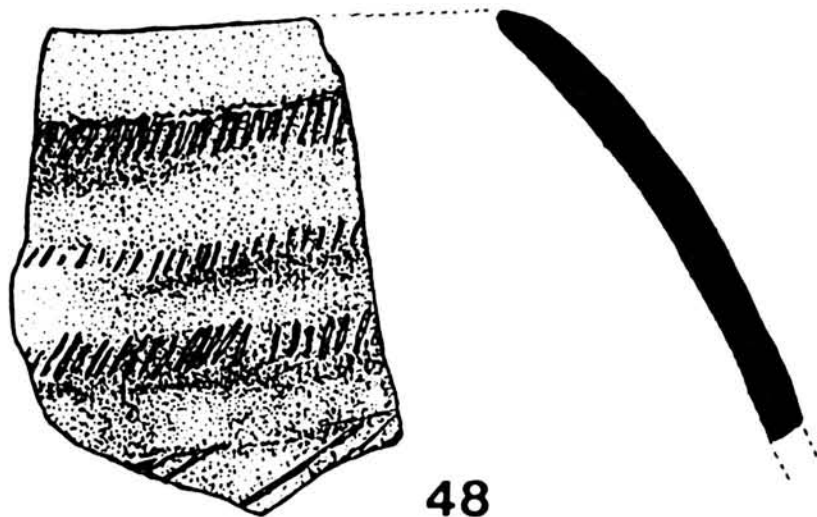

Frag. decorat pertanyent a la base d'una conca. Superfície externa gastada color terrós grisenc. Pasta compacta negrosa, conté desgrassant.

Tema decoratiu: Franges radials estretes omplides de reticulat alternant amb angulars llises que van a morir al centre de la peça.

(Fig. 6 - n.º 46).

Frag. de 5 mm. de gruixa pertanyent al fons de la base d'una conca. Superfície externa allisada, color taronjat terrós. Pasta compacta color negrós, amb desgrassant.

Tema decoratiu: Franja angular omplida d'incisions verticals que van a morir al centre de la peça alternant amb altres llises.

(Fig. 6 - n.º 47).

Frag. de 6 mm. de gruixa pertanyent a una conca decorada de forma esferoidal, boca estrangolada i vora recta, d'uns 16 cm. de diàmetre aprox. Superfície externa gastada, una mica porosa, terrosa grisenc, Pasta relativament compacta color negrós amb desgrassant.

Tema decoratiu: Franja pentinada en diagonal, a la que segueixen dues més d'incisions verticals en diagonal lliures, alternant els motius incisos amb amples franges llises. Traços solts profunds realitzats amb punxó fi i reblits de pasta blanca per a realçar la decoració.

(Fig. 7 - n.º 48).

Dos fragments de 5 mm. de gruixa pertanyents a una conca decorada esferoidal i boca estrangolada similar en diàmetre i forma a l'anterior. Superfície externa brunyida, negrosa. Pasta compacta porosa, grisenc, amb desgrassant i escasses impureses.

Tema decoratiu: Franja de línia pentinada en diagonal, alternant els motius incisos amb franjes llises. Traços profunds solts realitzats amb punxó gruixat, intencionadament ressaltats com si l'artista intentas donar una sensació total a la peça de relleu efecte que logra del tot amb un reblit dels intersticis deixats amb pasta blanca i un curós espatulat reenfonat lleugerament a les franges llises.

(Fig. 7 - n.º 49).

II. TRONCOCÒNICS

Frag. de 27 cm. de boca aprox. i 5 mm. de gruixa decorat amb un cordó gruixat que sobresurt 5 mm. situat molt prop de la vora també decorat. Superfície externa espatulada, brunyida, grisenc. Conté desgrassant, pasta compacta grisenc.

Tema decoratiu: Cordó en relleu de forma pesigada incís.

(Fig. 8 - n.º 50).

Frag. pertanyent a un vas troncocònic invertit decorat de 29 cm. de diàmetre boca aprox. i 8 mm. de gruixa. Superfície externa allisada color taronjat terrenc. Pasta compacta negrosa. Conté desgrassant amb escasses impureses.



figura-η·8

Tema decoratiu: Franja d'incisions verticals lliures disposades horitzontalment a un centímetre de la vora.

(Fig. 8 - n.º 51).

Frag. pertanyent a un vas troncocònic invertit de 19 cm. de boca aprox. i 6,5 mm. de gruixa, decorat amb un cordó en relleu que sobresurt 3 mm. situat molt prop de la vora també decorat. Superfície externa gastada, grisenca negrosa. Pasta relativament compacta, amb desgrassant abundant i prou impureses.

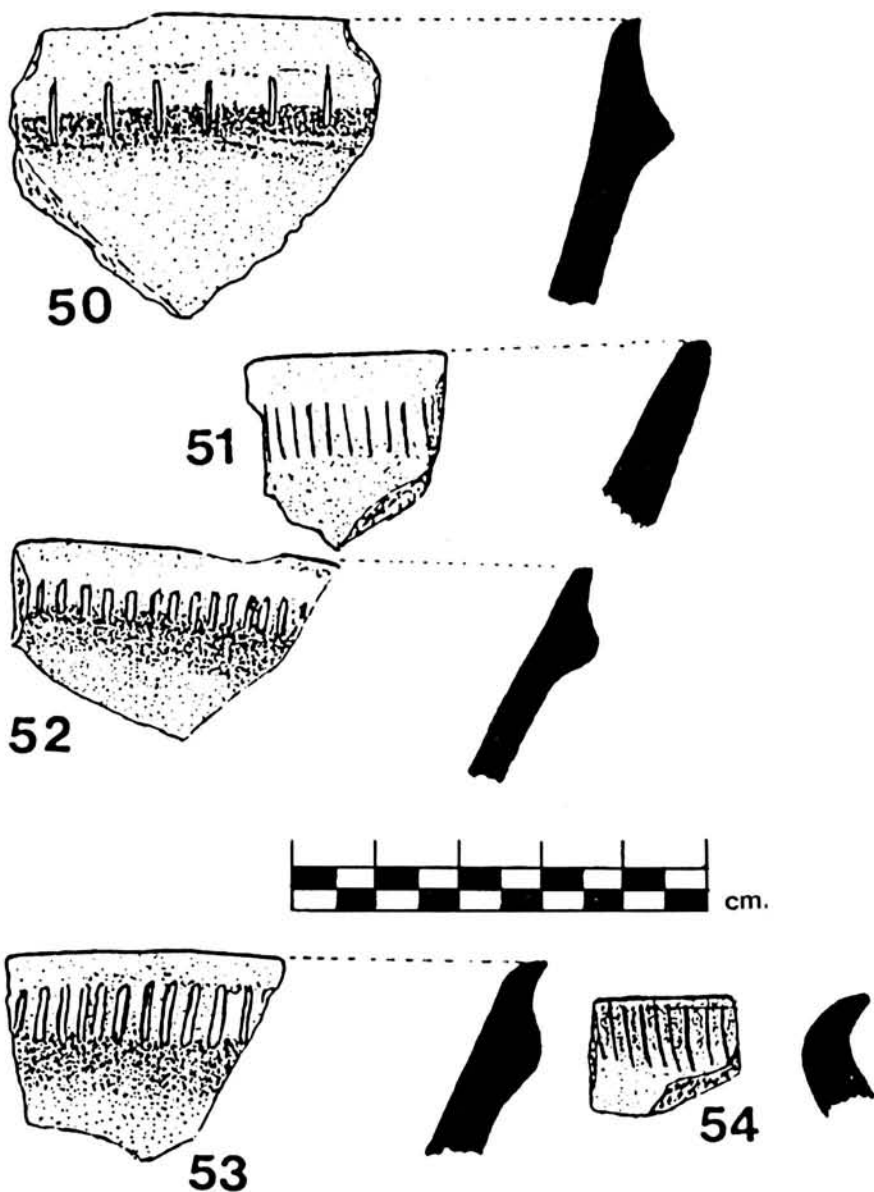
Tema decoratiu: Cordó en relleu arradonit incís.

(Fig. 8 - n.º 52).

Frag. d'un vas troncocònic invertit de 22 cm. diàmetre boca aprox. de gruixa 6,5 mm. decorat amb un suau cordó en relleu que sobresurt 2 mm. situat molt prop de la vora també decorat. Superfície externa allisada, color grisenc. Pasta compacta grisenca, amb desgrassant i escasses impureses.

Tema decoratiu: Cordó en relleu aplanat incís. Es rebleixen els espais buits deixats amb pasta blanca.

(Fig. 8 - n.º 53).

III. GLOBULAR

Frag. de 7 mm. de gruix d'un vas globular de vora lleugerament voltada, decorada. Superfície externa brunyida negrosa. Pasta compacta negrosa, amb desgrassant, conté algunes impureses.

Tema decoratiu: Franja d'incisions verticals a l'entorn del vas realitzats amb punxó finíssim, reblides de pasta blanca.

(Fig. 8 - n.º 54).

B) INDÚSTRIA LÍTICA

Per a l'estudi d'aquest apartat, el dividirem en dos: 1) Indústria de sílex. 2) Indústria d'altres materials de procedència lítica.

La indústria de sílex pot subdividir-se en dues: A) Indústria sobre sílex tabular de ganiverts i dents de falç, i B) Indústria retocada sobre material no tabular, amb l'excepció d'un exemplar (fig. 10, n.º 71).

A) *Ganivets de sílex i puntes de falç:*

Aquesta indústria de sílex l'hem intentada subdividir en dues classes de talla la a-1 que es caracteritza per un retoc bifacial molt cuidat a base de retocs llargs, tallants dirigits obliquament de forma molt regular. Aquest tipus de retoc és el més abundant. a-2, talla ca-

racteritzada per un retoc bast, profund, irregular, en alguns casos abrupte i prou concoidal.

D'igual manera hem intentat fer una classificació dels fragments de ganivets trobats en: Fragments grossos de ganivets bifacials de doble tall, alguns reavivats per a una posterior reutilització (fig. 9, n.º 55 i 56).

Fragments de ganivets amb mòsses al seu tall i un exemplar de dent de falç.

(Fig. 9, del 57 al 59).

Puntes de ganivets bifacials de doble tall tipus a-l.

(Fig. 9, del 60 al 62).

Fragments centrals de petits ganivets, el tall superior dels quals ha estat seccionat per una gran mòssa, el que es fa pensar en un in-

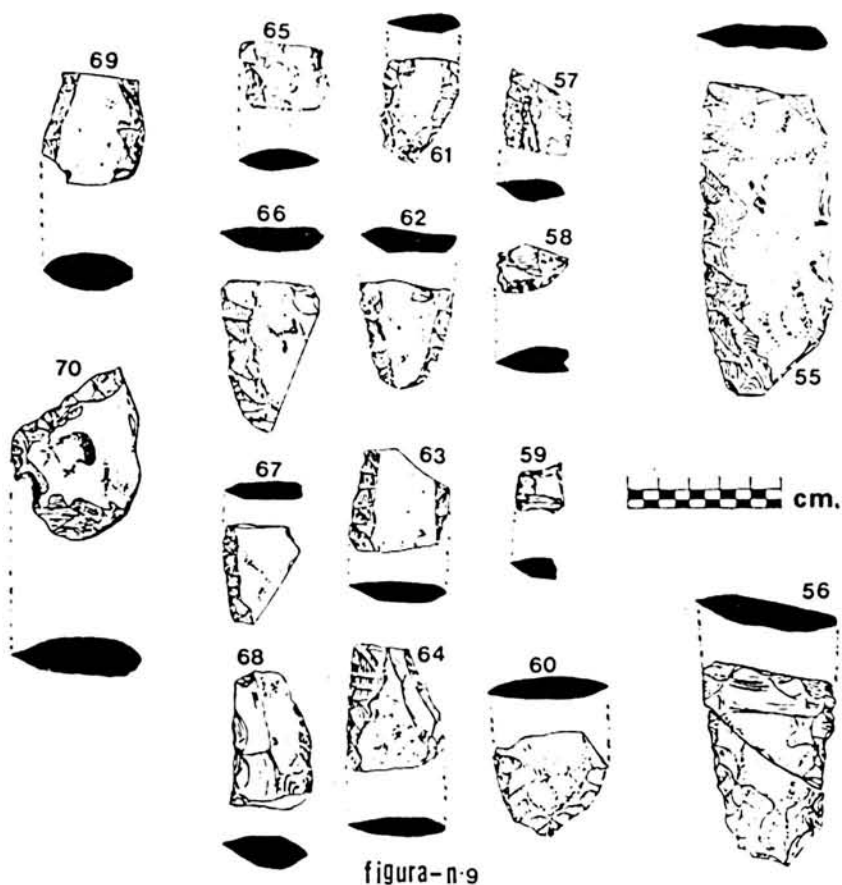

tent de reutilització essent la mòssa un possible sistema de fixació a un mànec.

(Fig. 9, 63 i 64).

Puntes de ganivets bifacials d'un sol tall.

(Fig. 9, 66 i 67).

Fragment central de l'estil a-2, i demés fragments de ganivets d'aquest tipus de talla, els dos darrers presenten la particularitat de tenir un costat del tall superior rom, aconseguit a base de percussions intencionades la finalitat del qual s'ens escapa.

(Fig. 9, n.º 65 i del 68 al 70).

INVENTARI dels ganivets de sílex:

Gran fragment de fulla de ganivet bifacial marró brillant de 10,2 cm. de llarg, 4,3 cm. d'ample i 0,8 cm. de gruix, fabricat a partir d'una fina làmina de sílex tabular amb una cara plana i l'altre que presenta lleugeres sinuositats. La seva tècnica d'execució és molt cuidada a base de retocs llargs tallants i poc profunds regularment dirigits oblicuament, a la part inferior. La banda superior, però, presenta un retoc bifacial irregular, pronunciadament obliquú i poc tallant. La punta d'aquest exemplar acaba amb un tall net en diagonal, segurament intencionat per a facilitar la seva aprehensió.

(Fig. 9, n.º 55).

Dos fragments de fulla d'un ganivet bifacial, color gris patinat, de 6,5 cm. de llarg, 4,3 cm. d'ample i 1 cm. de gruixa, fabricat d'una fina làmina de sílex tabular amb les seves dues cares planes. Es tracta d'un ganivet bifacial amb un tall més cuidat que l'altre peròl que al fracturar-se en dos antigament a causa d'un porus a l'interior del nucli, el segon fragment fou reutilitzat a la seva banda menys tallant, retocant-lo amb un oscat irregular, i al confegir els dos troços presenta l'aspecte de tenir ambdós talls afilats. Creim que la utilització del segon fragment seria molt difícil sense previ engastament a un mànec. El ganivet presenta una punta retocada triangular, roma lleugerament despuntada.

(Fig. 9, n.º 56).

Fragment de punta d'un ganivet bifacial color marró traslúcid. Amida 2,6 cm. de llarg, 2,2 cm. d'ample i 0,8 cm. de gruixa, està fabricat d'una fina làmina de sílex tabular amb les seves dues cares planes. El tall inferior és de retoc molt cuidat en el que s'observen restes d'oscat. El tall superior és groser i no tallant. La punta acaba en un tall retocat en diagonal. Aquest fragment podria formar part d'un ganivet-falç.

(Fig. 9, n.º 57).

Frag. de sílex tabular color marró traslucid que amida 1,7 cm. de llarg, 2,5 cm. d'ample i 0,9 cm. de gruix. Presenta un únic tall de retoc bifacial dentat. Podria haver format part d'un gran ganivet-falç o haver-se reutilitzat com a dent d'una enmanegada.

(Fig. 9, n.º 58).

Frag. de sílex tabular de color marró traslucid. Dimensions, 1,7 cm. de llarg, 1,7 d'ample i 0,7 de gruix. Presenta tall de talla bifacial amb micro-hoscat. Fou una altre dent de falç?

(Fig. 9, n.º 59).

Frag. de punta de fulla de ganivet bifacial color marró terrós. Amida 3,4 cm. de llarg, 3,7 cm. d'ample i 0,8 cm. de gruixa, fabricat d'una làmina fina de sílex tabular que té una cara plana i l'altre amb sinuositats. Sa tècnica de fabricació és molt cuidada a ambdós talls, malgrat la curvatura de la làmina amb la que fou fabricat.

(Fig. 9, n.º 60).

Frag. de punta de ganivet bifacial de color marró rosat. Amida 3,3 cm. de llarg per 2,2 cm d'alt i 0,7 cm. de gruixa. Fabricada d'una làmina de sílex tabular amb una cara plana i l'altre amb sinuositats. Els dos talls estan ben cuidats, amb retocs fins i curts ja gastats, l'inferior és més cuidat que el superior. La forma del fragment és triangular, retocada, amb la punta lleugeraent seccionada també amb retocs.

(Fig. 9, n.º 61).

Frag. de punta triangular de fulla de ganivet bifacial de punta roma, color grisenc patinat. Té 3,4 cm. de llarg, 3 cm. d'ample i 0,8 cm. de gruix, fabricat d'una fina làmina de sílex tabular amb les dues cares llises. Presenta un tall més cuidat que l'altre.

(Fig. 9, n.º 62).

Frag. de fulla de ganivet bifacial color marró patinat, de 3,3 cm. de llarg, 3,3 cm. d'ample i 0,8 cm. de gruix, fabricat d'una fina làmina de sílex tabular amb ses dues cares planes. Presenta el tall inferior més cuidat que el superior fragmentat a un costat per una gran osca.

(Fig. 9, n.º 63).

Frag. de fulla de ganivet bifacial color grisenc patinat, de 4,1 cm. de llarg, 3,1 cm. d'ample i 0,7 cm. de gruix, fabricat d'una fina làmina de sílex tabular amb una cara rugosa i l'altre llisa. El seu tall inferior està ben cuidat mentres que el tall superior ha quasi desaparegut degut a una gran osca.

(Fig. 9, n.º 64).

Frag. central de ganivet de sílex bifacial color marró grisaci. Dimensions, 2,1 cm. de llarg, 2,9 d'ample i 0,7 cm. de gruix, fou fabricat d'una fina làmina de sílex tabular. Sa tècnica de execució es redueix a un retoc descuidat bifacial als dos talls.

(Fig. 9, n.º 65).

Frag. petit d'un ganivet d'un sol tall, bifacial color marró grisenc patinat. Amida 4,8 cm. de llarg, 3,1 cm. d'ample i 0,8 cm. de gruix, fabricat d'una làmina de sílex tabular amb les dues cares planes. Sa tècnica d'execució és un excel·lent i cuidat retoc limitat a sa part inferior essent la part superior obliqua i llisa.

(Fig. 9, n.º 66).

Frag. d'un ganivet d'un sol tall color marró rosat. Amida 3,2 cm. de llarg, 2,5 d'ample i 0,6 cm. de gruix, fabricat d'una fina làmina de sílex tabular de cares lleugerament sinuoses. Sa tècnica de execució és relativament bona en el retoc bifacial, resta un dels costats quasi sense tall el retoc limitat a la banda inferior essent la superior llisa i sense retocs en quasi tota la seva llargària.

(Fig. 9, n.º 67).

Fragment de ganivet bifacial color gris patinat fabricat sobre una gruixada làmina de sílex tabular de 4,4 cm. de llarg, 2,5 cm. d'ample i 1,1 cm. de gruixa. Talla bifacial bastant descuidada deixant un tall amb una cara molt obliqua quasi abrupte i l'altre quasi sense tall tant a la part superior com a l'inferior acabant de forma despuntada.

(Fig. 9, n.º 68).

Frag. de ganivet bifacial color grisenc terrós fabricat d'una gruixada làmina de sílex tabular de 3,5 cm. de llarg, 3,2 cm. d'ample i 1,2 cm. de gruix. Talla bifacial molt descuidada de tall curt, bastant abrupte. El tall superior és llis amb un oscat intencionat que acaba de forma roma amartellada intencionadament.

(Fig. 9, n.º 69).

Fragment amorf de sílex tabular gruixat amb les seves dues cares rugoses. Presenta el costat inferior amb descuidada talla bifacial i el tall superior rom, amartellat de forma intencionada. Dimensions, 5,7 cm. de llarg, 4,2 cm. d'ample i 1,2 cm. de gruixa.

(Fig. 9, n.º 70).

B) Indústria retocada de sílex:

Peces d'utilatge:

- Raspador de sílex tabular grisenc (fig. 10, n.º 71).
- Raspador de sílex patinat blanc (fig. 10, n.º 72).
- Rascadora de sílex patinat blanc (fig. 10, n.º 73).
- Denticulat sobre esquerda (fig. 10, n.º 74).
- Denticulat sobre fragment de sílex blanc (fig. 10, n.º 75).
- Mòssa sobre fragment de sílex blan usada (fig. 10, n.º 76).
- Esquerdes varies de sílex (fig. 10, del 77 al 81).
- Nucli de preparació (fig. 10, n.º 82).



figura - n. 10



85

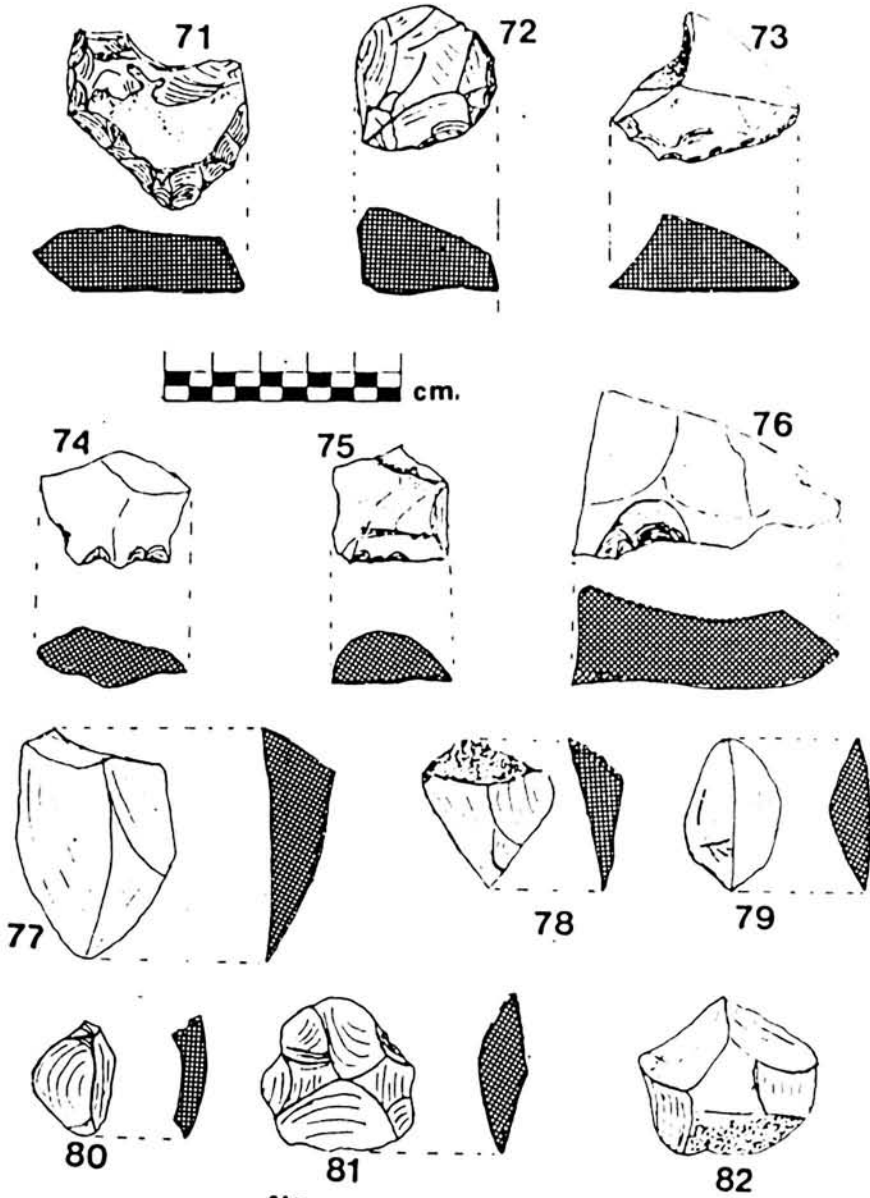
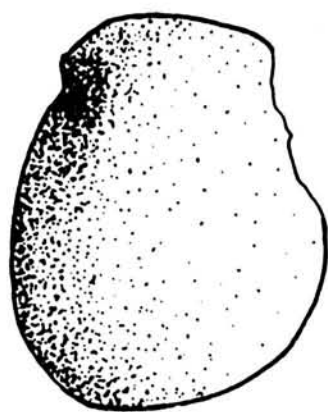
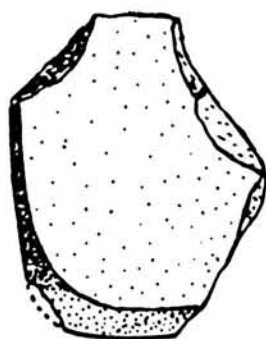

83

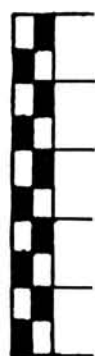

Cm.

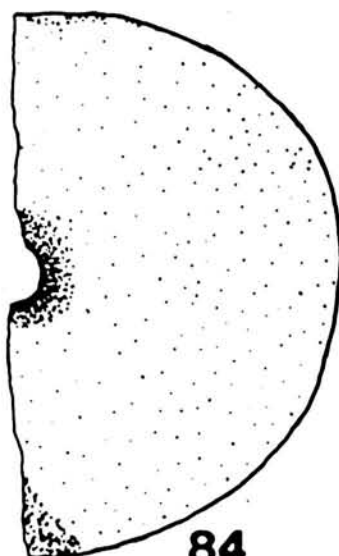

84

figura - n. 11

Gran nombre de materials de rebuig del taller lític. Diminutes fulloles de sílex tabular procedents de les desferres de la talla dels ganivets. Alguns fragments de crosta calisa natura intermitja entre el sílex tabular i el cortex pròpiament dit rebutjats. Fragments de percutors de sílex.

2) INDÚSTRIA LÍTICA (altres materials)

Frag. superior d'un possible braçal d'arquer fabricat amb una placa pissarrosa forta de pedra d'esmolat amb les arestes romes i la superfície un poc encorbada

(Fig. 11, n.º 83).

Meitat d'una pesa circular de pedra de Santanyí d'un diàmetre aproximat de 8 cm. i 1,7 cm. de gruixa, amb perforació central bicònica, cara superior llisa, ben deixada. Cara inferior rugosa plena de concrecions calises.

(Fig. 11, n.º 84).

Mac torrenter xapat per a meitat utilitzat a la seva cara plana, rugosa, com allisador.

(Fig. 11, n.º 85).

Altres macs torrenters i alguns fragments de calcita una mica gastats, probablement residuals de matèries primes usades com a desgrassants.

C) INDÚSTRIA ÒSIA

Degut a la fragilitat característica d'aquest tipus de materials i a les condicions en que la recolecció s'ha duit a terme, fins al moment només hem pogut identificar d'entre tot el material òsi recollit dos punxons:

Punxó obtingut de la secció a mitjà canya d'un os metatarsal de l'extremitat esquerra d'un bòvid, l'extrem distal del qual està transformat en una gruixada punta roma. Té 15,3 cm. de llarg i 4,8 cm. d'amplària màxima. Tot aquest punxó està cobert d'adherències calisses que dificulten la seva catalogació ¹⁴.

(Fig. 12, n.º 94).

Frag. central d'un punxó circular romput als seus dos extrems, conservant-se únicament l'inici d'una secció bisellada produïda per a l'obtenció d'un tall o d'una punta, utilitzan-se per a la seva execució un os metatarsal de cabra o d'ovella.

¹⁴ Agradecimiento a D. Edward A. C. Sanders del D.A.M.A.R.C. su amable colaboración al clasificar anatómicamente nuestra industria ósea.

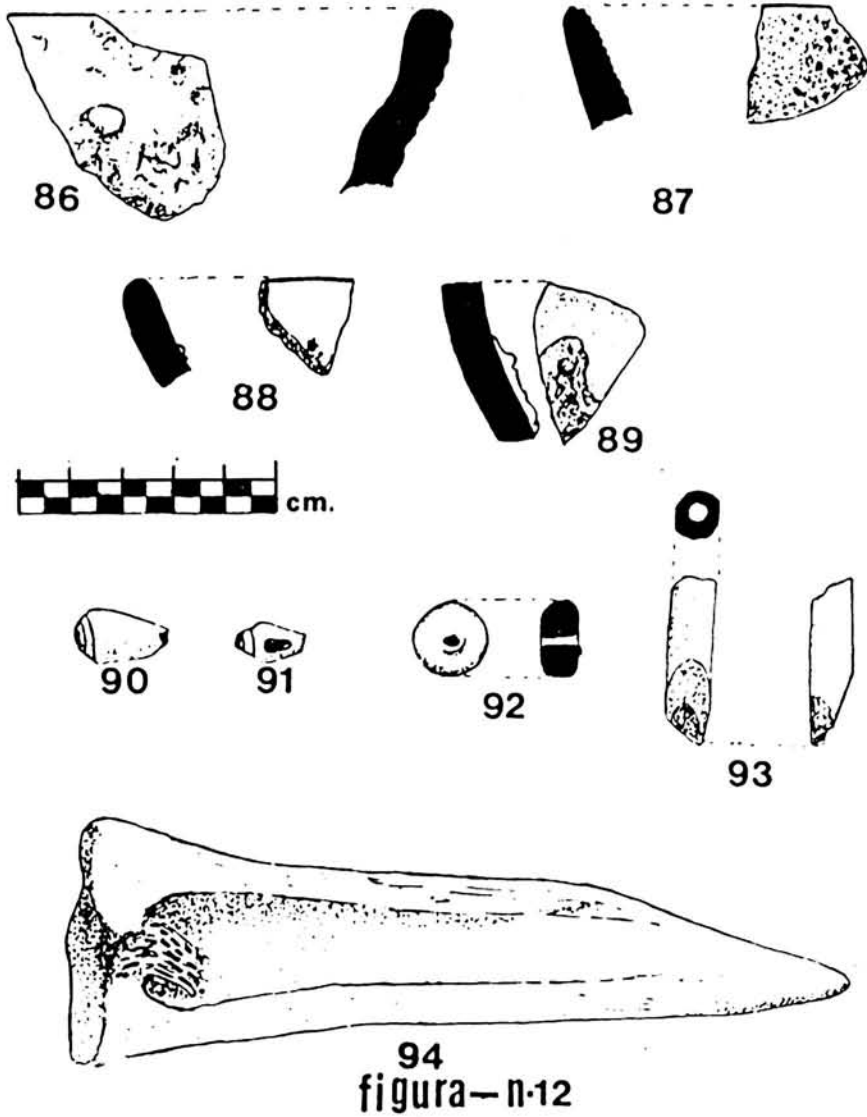

D) METALLÚRGIA

Una grata sorpresa que ens donà aquest jaciment fou la constatació, al igual que en el cas de Son Matge ¹⁵, de testimonis palpables d'una manufactura metal·lúrgica rudimentària a aquesta fase cultural arcaica de la nostra illa. Així apareixen fragments de gresols amb gotasses metàl·liques (coure o bronze) adherides, gresols sobrecoits, deformats pel foc, i en alguns casos vitrificats i reduïts a una massa informe i escoriàcia dels que n'hem seleccionat:

Fragment de fang sobrecoït, vitrificat, pertanyent a la vora d'un gresol en forma de conca deformat pel foc de 0,8 cm. de gruixa. Superfície externa totalment crostaparat, bambollejada. Superfície interna vitrificada. Pasta vitrificada que conté desgrassant.

(Fig. 12, n.º 86).

Frag. de fang sobrecoït pertanyent a la vora d'un gresol en forma de conca de 0,9 cm. de gruixa. Superfície externa clivellada, allisada color gris olivaci. Superfície interna deformada, bambolletjada, color verdós. Pasta vitrificada bambolletjada, grisenca i amb desgrassant.

(Fig. 12, n.º 87).

Frag. pertanyent a la vora d'una conca de gruixa 7 cm. Superfície externa clivellada, allisada, negrosa. Superfície interna allisada color gris olivaci. Pasta compacta grisenca que conté desgrassant. Té dues adherències a la part inferior interna consistens en dos esquitxos de coure o bronze fus.

(Fig. 12, n.º 88).

Frag. sobrecoït pertanyent a un gresol en forma de conca de 0,8 cm. de gruixa. Superfície externa llisa, clivellada, color terrós grisenc. Superfície interna bambollejada, amb indicis de vitrificació, color terrós verdós. Pasta compacta grisenca bambollejada a les parts externes, amb desgrassant. Presenta adherències d'una gran gotassa de metall fus, coure o bronze de dos milímetres d'espessor.

(Fig. 12, n.º 89).

Frag. de fang sobrecoït pertanyent a un recipient ceràmic (conca-gressol) inidentificable per estar deformat, vitrificat, fus, bambolletjat del que només s'en pot identificar sa cara interna.

Frag de fang sobrecoït pertanyent a un gresol de forma inidentificable (conca?) per estar completament deformat, vitrificat, fus. Se'n pot identificar sa cara externa, rugosa, taronjada tota ella. Pasta sobrecoïta amb gran oxidació a la meitat del nucli extern i una vitrificació al nucli intern. (No hem pogut realitzar una representació gràfica acceptable d'aquests dos darrers fragments degut al mal estat en que se troben).

¹⁵ WILLIAM H. WALDREN, LUIS PLANTALAMOR MASSANET. *Campaña de excavaciones en el abrigo de Son Matge*. Valldemosa (Mallorca) 1973. Not. Arq. Hisp. Prehistoria 5. Madrid 1976.

E) OBJECTES D'ADORN

Conta circular de terra cuita amb perforació central de 1,5 cm. de diàmetre i 0,8 cm. de gruixa.

(Fig. 12, n.º 92).

Conus perforat per la punta, està carbonitzat i romput a l'extrem anterior.

(Fig. 12, n.º 90).

Columbella rústica foradada a un dels costats. La perforació sembla natural, però molt possiblement aquest mol·lusc recollit de la risaga d'alguna platja podria haver servit d'adorn.

(Fig. 12, n.º 91).

F) FAUNA

*Vertebrats:*¹⁶

Restes de bòvids (*bovis taurus*)

Restes d'ovella (*ovis aries*)

Restes de cabra (*capra hircus*)

Restes de porc (*sus domestica*)

*Mol·luscs:*¹⁷

Una *patella aspera*

Varis *patella caerulea*

Varis *monodonta* sp.

Varis *spondilus gaederopus*

Varis *thais aemastomma*

Varis *murex trunculus*

Varis *cerithium vulgare*.

Varis *columbella rustica*

Varis *conus mediterraneus*

Varis *cardium* de dues subespècies

Varis frag. de *tritón* sp.

Varis fragments de mol·luscs de fractura natural gastada recollits a alguna platja possiblement a fi d'utilitzar-los com a desgrassant. Fragments de *spondilus gaederopus* amb indicis de retallats intencionats, matèries primes per a objectes d'adorn?

Frag. de *tritón* en forma piramidal amb indicis de retalls intencionats. Intent de fabricació d'un boto de conquilla i posterior rebuig per la presència de vetes de corcadura?

¹⁶ Agradecimiento a D. Edward A. C. Sanders del D.A.M.A.R.C. por su amable colaboración al clasificar las especies de la fauna vertebrada.

¹⁷ Agraïment a D. Joan Pons-Moyà per sa classificació dels mol·luscs i sa indústria de sílex retocada.

CONCLUSIONS, PARAL·LELS I CRONOLOGIA

Ens trobam davant un jaciment típic de la cultura pretalaiòtica arcaica de les ceràmiques incises en el que ha aparegut tota una sèrie de materials adscribibles a aquesta fase cultural i que són:

Ceràmiques llises totes elles conques arcaiques o bitroncocònics molt oberts amb escassa presència de globulars.

Ceràmiques incises que segueixen la norma habitual apareguent fragments de factura molt cuidada i pastes fines i compactes junt a altres de factura més tosca, el que anomenariem incisa A i incisa B ¹⁸ sense que en això influís el que la decoració sigui simple o complexa, total o parcial del vas; així per exemple en els troncocònics de cordó incís trobam fragments d'exemplars molt acurats del tipus A junt a fragments de factura basta i abundant desgrassant de gra semi-fi del tipus B, fet ja constatat per Rosselló Bordoy als materials de Sa Canova ¹⁹. Els paral·lels estilístics en les formes decoratives serien pels escaquejats Ca Na Cotxera i Son Matge ²⁰, pels d'espina de peix Ca Na Cotxera i pels triangulars i angulars hauriem d'enllaçar-los amb els exemplars de Son Torrella ²¹ i Sa cova d'Es Bous ²², mentres que els puntillats són una mica més arcaitzants que els del coval de Son Gallard ²³. Els motius dels troncocònics tenen els seus paral·lels a Sa Canova d'Ariany, Son Torrella, Son Matge i Sa Cova des Drac de Cala Santanyí on es va trobar també un fragment llis ²⁴ idèntic en forma, color i pasta que el fragment del nostre jaciment de la fig. 1, n.º 5.

Vasos globulars amb incisions en forma d'ungulacions s'han trobat també al nostre terme a Sa Cova de Ses Genetes de Sa Penya Bosca ²⁵. Per acabar podem dir que hauriem de fer un estudi més a fons de les textures de les pastes dels fragments esferoidals per a verificar la possibilitat de que realment siguin recipients per a contenir líquids com es va apuntar amb la troballa de Sa Cova d'Es Diners ²⁶ la forma dels quals és molt semblant als nostres encara que no la decoració.

¹⁸ CANTARELLAS CAMPS. *Ceràmica incisa en Mallorca*. P. 77 ella diu I i II, és lo mateix.

¹⁹ GUILLERMO ROSSELLÓ BORDOY. *Ceràmicas incisas de Mallorca*. Studi Sardi, vol. XVI, 1958-59 (Sassari 1960).

²⁰ ROSSELLÓ BORDOY, G.; WILLIAM H. WALDREN. *Excavaciones en el abrigo del bosque de Son Matge*. Not. Arq. Hisp. Prehistoria II, Madrid 1973.

²¹ BARTOLOME ENSEÑAT. *Noticia sobre el hallazgo en Mallorca de unas cerámicas incisas del estilo del vaso campaniforme*. VII Congreso Nacional de Arqueología. Barcelona (1961).

²² VENY, C. *Op. cit.*, p. 351.

²³ CANTARELLAS CAMPS. *Ceràmica incisa en Mallorca*, pp. 47.

²⁴ Agraïment a D. Antonio López Pons per la gentilesa de mostrar-nos els materials de sa cova d'Es Drac que té en fase d'estudi.

²⁵ AGUILÓ, C. *Festes de Sant Roc*. *Op. cit.*

²⁶ TRIAS MIQUEL. *Op. cit.*, p. 76.

Una indústria lítica semblant a la d'altres jaciments d'aquesta època, la manufactura metal·lúrgica similar a la de Son Matge²⁷ datada al 1730 a. de J.C. i la conta perforada de terracuita trobada a Ca Na Cotxera jaciment datat al 1800 a. de J.C.²⁸ ens permeten afirmar que ens trobam davant un jaciment tancat, l'edat del qual oscil·la entre el 2000 a. de J.C. i el 1800 a. de J.C. És llàstima no poder comptar amb cronologia absoluta dels materials de Sa Canova, datació que ens hauria permès establir una data relativa al gran punxó d'os.

Presentam aquest breu avenç dels materials trobats fins avui a Es Velar per a descobrir al món arqueològic sa riquesa en qualitat i quantitat de materials d'una cultura tan arcaica i poc coneguda com és la de les ceràmiques incises, i restam esperant que a la major brevetat possible es realitzin les corresponents cates de comprovació abans que la perllongada tasca agrícola amb tracció mecànica ens destruesca per a sempre les capes més profundes d'aquest jaciment, que fins fa poc només era lleugerament llaurat per una més suau tracció animal.

A Santanyí, Pasqua de 1984.

(Dedicam aquest treball als aficionats seriosos de superfície «pirates exclosos naturalment» que massa vegades han vist truncades les seves il·lusions).

NOTA: Tots els materials que s'han citat estan dipositats al museu de Mallorca com es preceptiu amb aquest tipus de treballs.

²⁷ WALDREN-PLANTALAMOR. *Op. cit.*, p. 244.

²⁸ CANTARELLAS CAMPS. *Excavaciones en Ca Na Cotxera*. *Op. cit.*, p. 215.

NOTA ACLARATÒRIA: El topònim Es Velar d'Aprop que apareix publicat a la Carta Arqueològica de la comarca de Santanyí i al I.M.P.P. és incorrecte, el nom popular correcte és Es Velar.

MATERIALES ARQUEOLOGICOS EBUSITANOS DEL LEGADO MULET EN LA SOCIEDAD ARQUEOLOGICA LULIANA

VICTOR M. GUERRERO AYUSO

INTRODUCCION

Dos intenciones nos mueven en la confección del presente trabajo, por un lado contribuir a la catalogación de los fondos de la Sociedad Arqueológica Luliana, hoy en su mayor parte depositados en el Museo de Mallorca; por otro dar a conocer unas piezas arqueológicas que salieron de Ibiza y que al igual que otros cientos fueron a parar a manos de coleccionistas privados. Algunos fondos de colecciones fueron posteriormente recuperados por el Estado, otros se repartieron en múltiples museos de titularidad no pública, y recogidos o donados a diversas instituciones culturales. Pese a todo muchos se perderían sin remisión. Esta dispersión de hallazgos arqueológicos ebusitanos, constituye por desgracia una de las notas lamentables que caracterizaron los primeros tiempos de las investigaciones arqueológicas en Ibiza a comienzos de este siglo, afectó tanto a los hallazgos fruto de las extracciones clandestinas, como a las investigaciones sufragadas por el Estado, que paradójicamente tuvo que comprar posteriormente muchos de los materiales exhumados en sus propias excavaciones oficiales.

Afortunadamente, en las últimas décadas, estas arbitrariedades se han normalizado y constituye una justa labor de reparación, siquiera sea muy parcial, el ir dando a conocer los fondos arqueológicos que padecieron esta desafortunada dispersión, ya iniciada por otros autores ¹.

Los materiales que aquí se catalogan, se encuentran aún expuestos en la sede de la Sociedad Arqueológica Luliana, como depósito o legado Mulet. Desconocemos las circunstancias exactas que originaron la formación de este depósito. El lote más numeroso de la colec-

¹ ALMAGRO, M.^a J. *Catálogo de las terracotas de Ibiza del Museo Arqueológico Nacional*. Madrid 1980. *Corpus de las terracotas de Ibiza*, en B.P.H.-XVIII, Madrid 1980.
RODERO, A. *Colección de cerámica púnica de Ibiza*. Madrid 1980.

ción arqueológica reunida por D. Antonio Mulet fue donada al Museo de Lluc, parte de la cual fue estudiada ya hace tiempo ^{1 bis}.

Una parte importante de los objetos aquí catalogados proceden con seguridad de ajuares funerarios de los hipogeos ebusitanos de época clásica: platos púnicos, oinokoi EB-1, urna, lucernas ática y púnica, antebrazo de terracota, navajas de afeitarse, pendientes y amuletos, placa de terracota y seguramente podríamos incluir las asas de bronce; todas las cerámicas de este lote presentan idéntica suciedad y las mismas concreciones terrosas que denotan claramente una procedencia similar, a saber, un recinto cerrado que las protegió de la presión de la tierra y se pudieron conservar intactas, con seguridad un hipogeo.

Otro conjunto de cerámicas, forma un bloque situable cronológicamente en los siglos III-II a. C. y está compuesto por los ejemplares pseudocampienses ebusitanos y el ungüentario fusiforme; el plato de pescado incluido en este grupo, presenta ya otro tipo de adherencias terrosas que no son propias de los lugares cerrados como los hipogeos, el resto de las piezas habían sido limpiadas y no sabemos si su suciedad coincidiría con la del plato de pescado.

El resto de las piezas lo componen un lote de cerámicas y vídrios romanos de cronología muy dispar. El origen ebusitano de este último grupo, siendo el más probable, es el más comprometido de asegurar. Hoy sabemos que los hipogeos ebusitanos fueron reutilizados en diferentes épocas, incluida la imperial romana, por lo que no hay que descartar que todos estos materiales, pese a su diversidad, provengan del mismo yacimiento.

Nos queda por último el lote de terracotas femeninas, de las que a todas luces hay que situar su procedencia en el santuario de Es Cuieram. Todas menos una están afectadas en mayor o menor grado por el fuego, circunstancia que se repite en un elevadísimo porcentaje de las figuras que proceden de aquel santuario.

La plaqueta de plomo talayótica, es la única pieza de la colección cuyo origen es con seguridad mallorquín, se guarda actualmente en unión del legado Mulet y por eso la incluimos aquí, pero tal vez formase parte de alguna otra colección de la Sociedad Arqueológica Luliana.

Somos conscientes de que los objetos arqueológicos, fuera de sus contextos originales tienen, salvo su valor intrínseco, un escaso interés documental, sin embargo la pequeña colección que ahora intentamos catalogar incluye piezas ciertamente interesantes, algunas de las cuales son, sino únicas, si poco frecuentes.

Esperamos pues, haber contribuido a los fines que nos propusimos en el encabezamiento de esta introducción.

^{1 bis} TARRADELL, M./FONT, M. *Materiales púnicos de Ibiza en el Museo de Lluc*. En II Homenaje a García Bellido, vol. XXV, n.º 104, Madrid 1976.

CATALOGO Y ESTUDIO DE LA COLECCION

PLATOS PUNICOS

1.—Plato de arcilla muy bien depurada, fina, de tacto jabonoso y color rosado. Forma muy abierta, labio indiferenciado, sin pie, superficie de apoyo constituida por la arista del fondo ligeramente rehundido. Decorado con dos bandas de color rojo vinoso.

Diám. base 5 cm., Diám. máximo 12 cm., altura 1,8 cm.

2.—Plato de iguales características técnicas que el anterior. Labio indiferenciado, cavidad o pocillo interior, base diferenciada sin pie, con fondo ligeramente rehundido. Decorado con dos series de bandas pintadas en color rojo vivo vinoso.

Diám. base 5,5 cm., Diám. máximo 16,5 cm., diám cavidad 3,8 cm., altura 2,6 cm.

3.—Plato de similares características técnicas y forma que el anterior. Decorado con bandas de pintura rojo vinoso.

Esta serie cerámica compuesta por platos, que adoptan muchísimas variantes dentro de un esquema tipológico general muy definido, a saber: platos muy llanos con cavidad central, labios apenas diferenciados, ápodos con base plana o ligeramente rehundida, presentando decoración de bandas circulares de pintura, con predominio de rojos o negros, constituyen uno de los elementos constantes en el ajuar funerario de la época Clásica ebusitana, siglos V-IV a. C., seguramente con función de porta lucernas que en los enterramientos de épocas posteriores iban siendo sustituidos paulatinamente por ejemplares que imitan formas áticas², y campanienses, pero seguramente conservando la misma función. Sería prolijo enumerar cada uno de los contextos funerarios que contienen estos especímenes cerámicos, pues como se ha dicho no suelen faltar en ningún ritual funerario de época Clásica, pero señalemos tan sólo algunos cuyo contexto cronológico parece más preciso. En efecto, en el hipogeo 14 del Puig des Molins, de la campaña 1922, llevada a cabo por Román Ferrer, aparecen dentro de un contexto cerrado, individualizado y dado a conocer recientemente³, el fósil director de este contexto viene dado por la lucerna ática del tipo 24 A del Ágora⁴, cuya datación cabría centrarla en el último cuarto del siglo V a. C. o principios de siguiente, el resto del ajuar estaba compuesto por dos vasijas EB-64, dos ánforas PE-14 dos

² FERNÁNDEZ, J.; GRANADOS, J. *Cerámicas de imitación áticas del Museo Arqueológico de Ibiza*, en Trab. del M. de Ibiza, 2, 1980.

³ FERNÁNDEZ, J. H. *Un hipogeo intacto en la necrópolis del Puig des Molins*, en Trab. del M. de Ibiza, n.º 6, 1981.

⁴ HOWLAND, R. H. *Greek lamps and their survivals*, en «The Athenian Agora», IV, 1958.

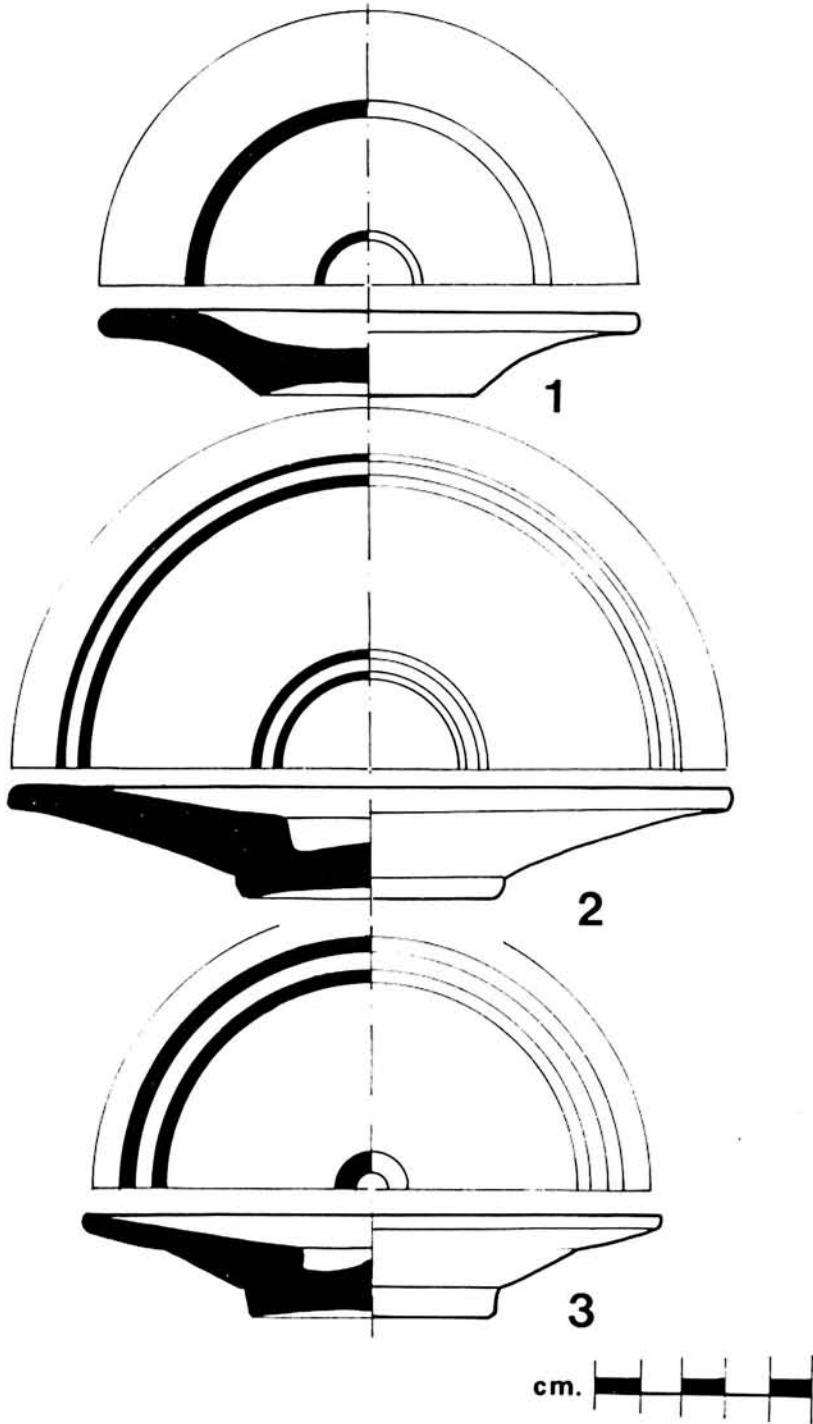

huevos de avestruz con decoración pintada, dos platos con bandas rojas, un estuche portamuletos con la cabeza de Sejmet leontocéfala, tres colgantes de pasta vítrea y un escarabeo con el tema de Isis-Hator amamantando a Harpócrates ⁵.

Hacia mediados del s. V a. C. aparecen en el hipogeo n.º 6 de la campaña 1923, acompañados también de otros elementos que estudiaremos en esta misma colección, como son los dos aretes o pendientes y una navaja de afeitar ⁶. Otros tres ejemplares paralelos bien fechados a partir de un lekito aribalístico del s. IV a. C., formaban parte del ajuar funerario del hipogeo 2, campaña 1921 del Puig des Molins ⁷.

Por lo expuesto, aunque desconocemos el contexto exacto de nuestros tres ejemplares, cabría situarlos entre mediados del siglo V y fines del IV a. C.. Si el conjunto de piezas púnicas de época clásica que estudiamos aquí formase parte de un mismo contexto, circunstancia imposible de garantizar, podríamos datarlos con más precisión en la primera mitad del s. IV a. C. en función de la lucerna ática que más adelante se estudiará.

OINOKOI Y OLPE PUNICOS

4.—Oinokoi de la forma EB-1 ⁸, fabricado en arcilla muy bien depurada, fina de color ocre rosado, manchada hacia la base de pardogrisáceo, desgrasante inapreciable. Boca trilobulada de la que arranca un asa que se eleva ligeramente sobre ella para insertarse en el hombro de la vasija. La unión del cuello al cuerpo se efectúa sin línea de ruptura, siendo una continuación perfecta del mismo. Fondo plano, ligeramente rehundido con umbo. Carece de decoración pintada, aunque es característico en muchos de estos vasos que presenten decoración de bandas pintadas horizontales y ojos a cada lado del vertedor.

Diám. base y máximo 12 cm., altura total, incluida el asa 20,3 cm.

Constituye una de las formas más características de la cerámica púnico ebisutana de época Clásica, siendo frecuente en los ajuares funerarios de este época, aparece en numerosos hipogeos en contextos fechados desde mediados del siglo V a. C. (hipogeos 8, 15, 3, y 5) y el siglo IV a. C. ⁹.

Varios ejemplares, con y sin decoración, aparecen también entre los fondos de la colección Vives y Escudero, hoy en el Museo Arqueológico Nacional ¹⁰.

⁵ FERNÁNDEZ, P.; PADRO, J. *Escarabeos del Museo Arqueológico de Ibiza*. Madrid 1982, p. 43-44.

⁶ Idem nota anterior, p. 31-40.

⁷ Idem, p. 137-140.

⁸ TARRADELL; FONT. *Eivissa cartaginesa*. Barcelona 1975, p. 159.

⁹ FERNÁNDEZ; PADRO. *Escarabeos....* ob. cit.

¹⁰ RODERO, A. *Colección....* cit. en nota 1.

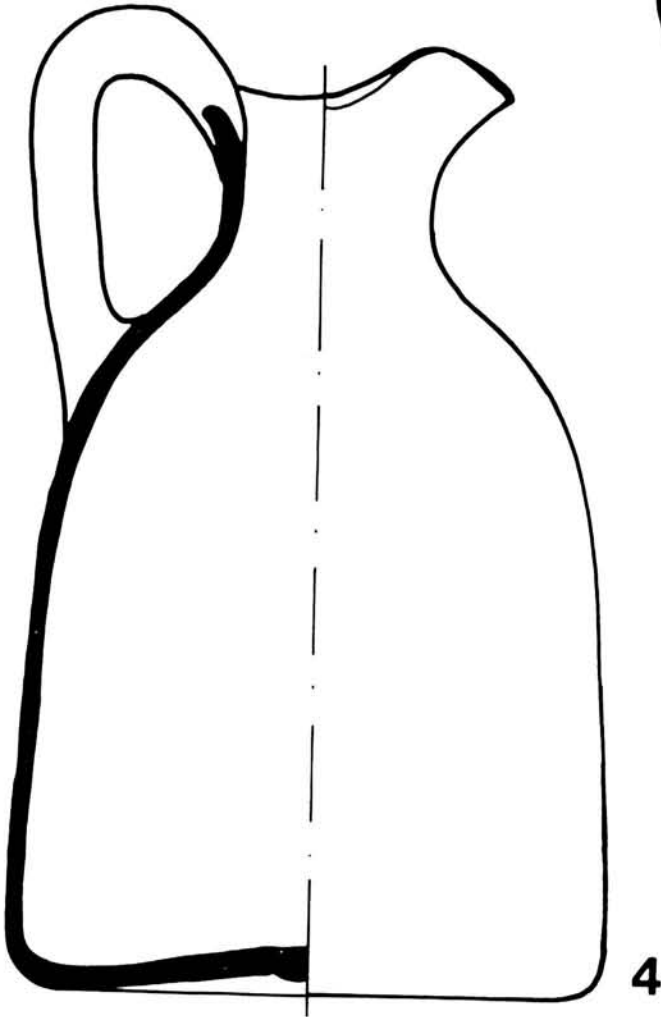
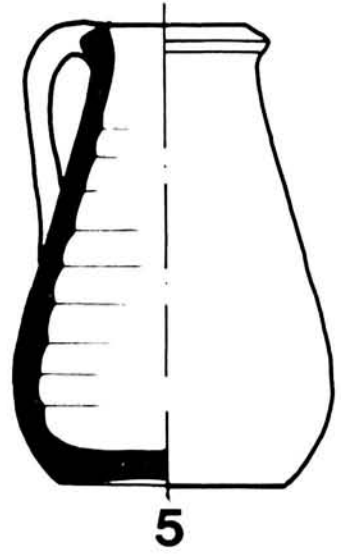
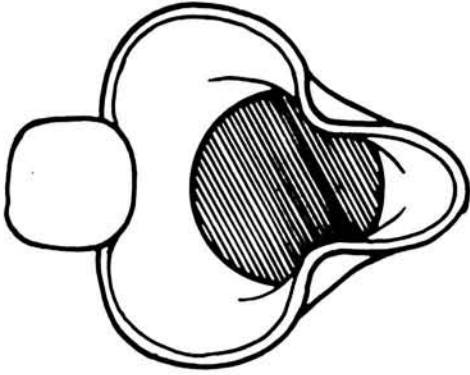

Podría constituir el equivalente de la forma cartaginesa Cintas-118¹¹ aunque de boca no trilobulada, y a la Andalouses 39-40¹², en cualquier caso constituye una forma bien representada en los repertorios cerámicos púnicos centromediterráneos. Su datación puede correr pareja a la de los platos púnicos ya analizados, aunque su perduración puede ser algo más larga, algunos ejemplares llegaron a Mallorca como es el caso del ejemplar procedente de Na Guardis¹³ que cabría datar en la fase inicial de este asentamiento púnico¹⁴.

5.—Pequeño Olpe de la forma EB-13¹⁵. Arcilla fina, tacto untuoso, color ocre, estrias de torno en el interior.

Diám. base 4,8 cm., diám. boca 3,5 cm., altura 9,4 cm.

Estas pequeñas jarritas constituyen un tipo cerámico cuya perduración es extremadamente larga, están ya presentes en contextos funerarios del Puig des Molins de época clásica¹⁶ y siguen vigentes en yacimientos datados próximos al cambio de Era como en los santuarios de Son Oms y Son Marí¹⁷, sin embargo es posible detectar una ligera evolución tipológica, según la cual los ejemplares más tardíos presentan su diámetro máximo en el tercio inferior, muy próximo a la base, en tanto que los ejemplares de época clásica su diámetro máximo se sitúa hacia la mitad del recipiente. No presentan decoración y es característico en muchos casos una ejecución poco cuidada que produce ejemplares mal modelados y ligeramente asimétricos. Es el equivalente de las formas cartaginesas Cintas 110 y 111¹⁸.

La expansión púnico ebusitana en el resto de las islas introdujo estos recipientes en el mundo indígena talayótico con una gran aceptación, siendo muy utilizados en los santuarios, donde no falta nunca entre el ajuar ritual litúrgico, esta aceptación queda aún más patente en las imitaciones de esta forma cerámica que se incorpora al repertorio de tipos cerámicos del Talayótico Final.

Es muy abundante en Na Guardis, centro púnico-ebusitano redistribuidor de estos productos entre el mundo indígena mallorquín¹⁹.

¹¹ CINTAS, P. *Céramique punique*. Túnez 1950.

¹² VUILLEMOT, G. *Reconnaissance aux échelles puniques d'Oranie*. Autun 1965.

¹³ Los materiales más arcaicos en los asentamientos púnicos costeros de Mallorca no remontan, por los datos que hasta ahora tenemos, la mitad del siglo V a. C.

¹⁴ GUERRERO, VÍCTOR M. *El fundeadero Norte de Na Guardis: su contribución al conocimiento de la colonización púnica en Mallorca*, en VI C.I.A.S., Madrid (en prensa).

¹⁵ TARRADELL; FONT. *Eivissa...*, cit.

¹⁶ FERNÁNDEZ; PADRO. *Escarabeos...*, cit., también RODERO. *Colección...*, cit., fig. 12-13.

¹⁷ GUERRERO, VÍCTOR M. *El Santuario talayótico de Son Marí (Mallorca)*, en B.S.A.L. 39. Palma 1983. El santuario de Son Oms permanece inédito, pero existen ejemplares en los fondos del Museo de Mallorca.

¹⁸ CINTAS. *Céramique...*, cit.

¹⁹ GUERRERO, VÍCTOR M. *El asentamiento púnico de Na Guardis (Mallorca): I*, en E.A.E. en prensa.

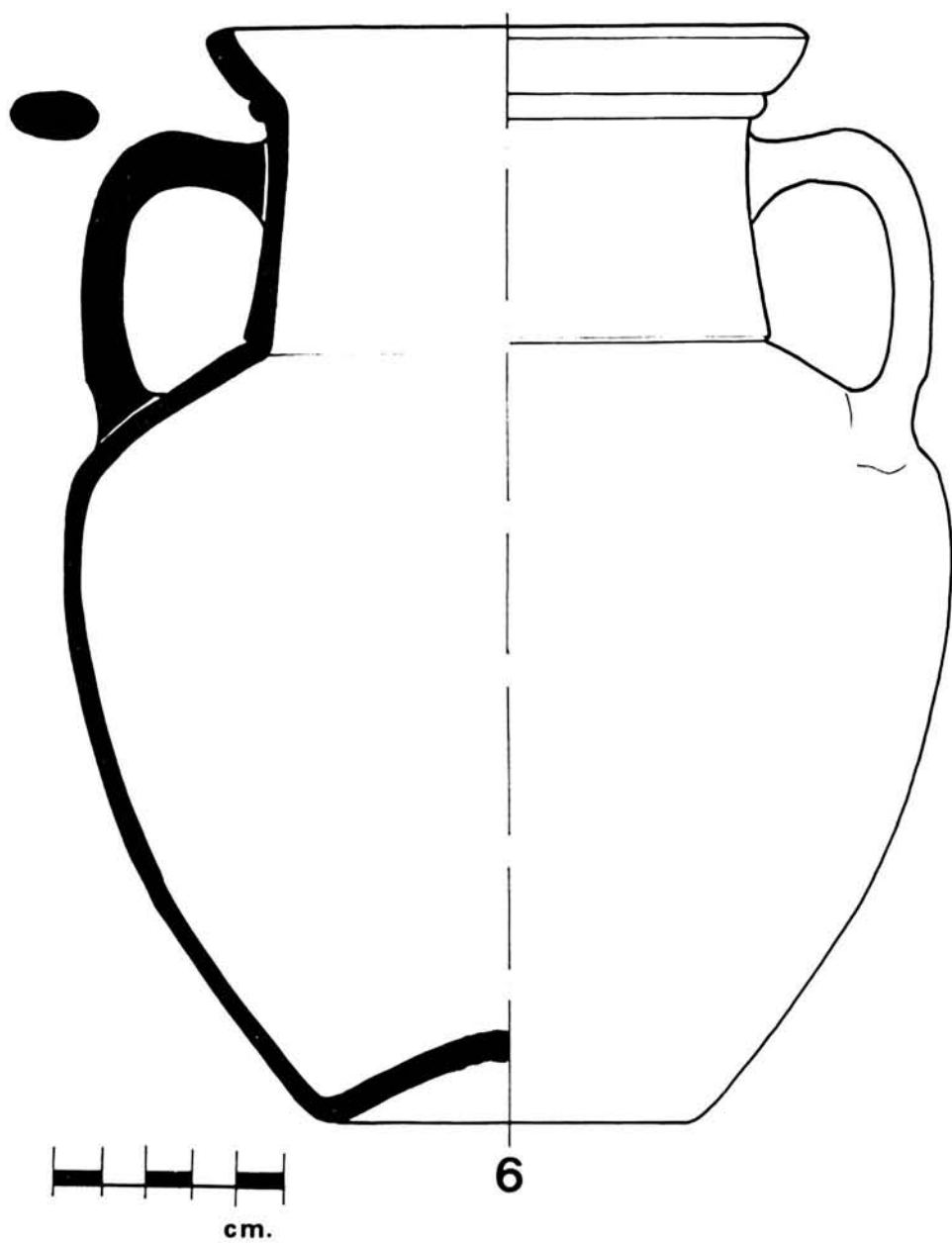

El ejemplar que presentamos habría que situarlo cronológicamente en época tardo-púnica, siglos III-II a. C.

URNA EBUSITANA

6.—Recipiente de arcilla fina muy bien depurada, de color rosado, asas ligeramente desiguales. Borde exvasado con moldura de separación del cuello, base rehundida con umbo.

Diám. base 8,4 cm., diám. boca 12,4 cm., diám. máximo 19,2 cm., altura 24 cm.

Desde un punto de vista morfológico responde, en sus líneas generales, a la forma EB-64²⁰ y a la Cintas 352²¹ aunque en el ejemplar que estudiamos se dan características tipológicas sensiblemente distintas de las EB-64, como el arranque del cuello, netamente diferenciado y un borde exvasado muy distinto del prototipo EB-64. Ejemplares no iguales, pero sí tipológicamente muy próximos al que estudiamos aparecen en la necrópolis del Puig des Molins, hipogeo n.º 1 de la campaña de 1946. Otro ejemplar decorado de la colección Vives podría incluirse «grosso modo» dentro de este tipo de urna aún no catalogado de la cerámica púnico-ebusitana^{21 bis}.

Su datación nos parece prudente situarla dentro de la época clásica, con toda probabilidad contemporánea de las EB-64 y EB-1, siglos V-IV a. C.; desconocemos su existencia en horizontes cronológicos del III-II a. C..

LUCERNAS

7.—Lucerna ática tipo 23 A del Agora. Arcilla excelente, propia de los productos áticos, barniz negro intenso y espeso, brillante, base exenta. Presenta los muñones de un asa perdida.

Howland fecha los ejemplares del tipo 23 A procedentes del Agora de Atenas entre los años 425 y 375 a. C.²², su dispersión en el Occidente Mediterráneo corre pareja de los productos áticos contemporáneos que llegan en profusión a los centros indígenas receptores, las colonias púnicas actuarán a la vez de consumidores y redistribuidores de estas cerámicas en sus respectivas áreas de influencia. El uso de lucernas áticas en las necrópolis púnicas de Ibiza alterna con los tipos púnicos, uno de los cuales analizamos en el epígrafe siguiente.

²⁰ TARRADELL; FONT. *Eivissa...* cit., p. 161.

²¹ CINTAS. *Céramique...* cit.

^{21 bis} GÓMEZ BELLARD, C.: *La necrópolis del Puig des Molins (Ibiza). Campaña 1946*. En E.A.E., n.º 132, Madrid 1984, fig.: 5, 6, p. 30. Véase también Rodero: *Colección...* cit. en nota 1, fig.: 15-1.

²² HOWLAND, R. H. *Greek lamps...* cit.

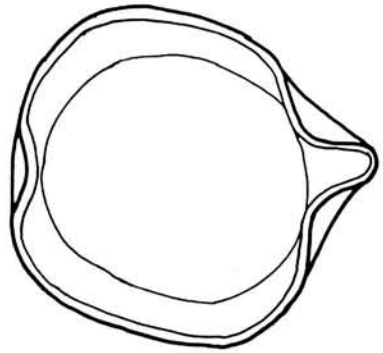
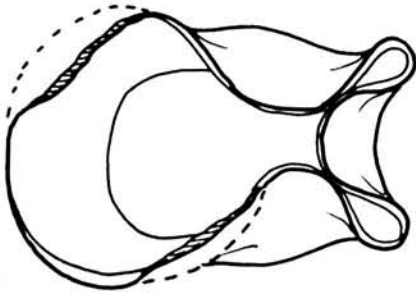
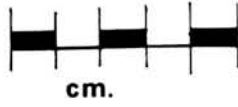
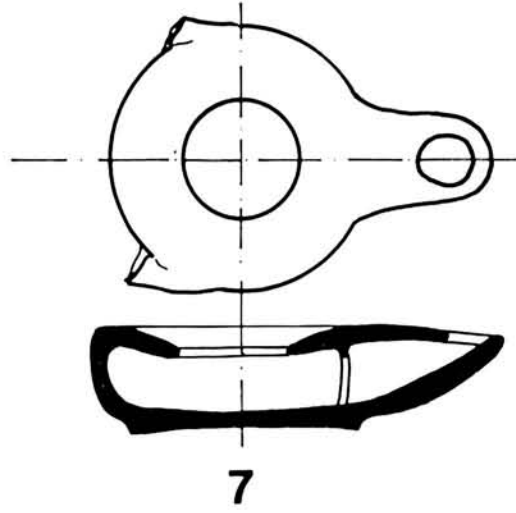

8

9

8.—Lucerna púnica de dos picos.

Arcilla fina, color ocre-carne, borde fracturado, dos picos con señales de uso.

Long. máxima 9 cm., anchura máxima 6,2 cm. y altura 3,7 cm.

La lucerna de pico, uno o dos según los casos, constituye otro de los especímenes cerámicos más singulares del mundo púnico, construidas a partir de un platito llano del que se obtienen los picos por presión de la arcilla fresca. Parecen evolucionar a partir de los ejemplares abiertos para ir cerrándose progresivamente. El tipo que estudiamos, correspondería a la forma Cintas 8-9²³ y está presente en los hipogeos de época clásica, s. V-IV a. C., de Ibiza²⁴, su existencia se rarifica a partir del siglo III a. C., sustituyéndose por ejemplares de importación itálicos que a su vez son imitados por los talleres locales²⁵. Salvo algún ejemplar aparecido en las excavaciones del núcleo púnico de Na Guardis²⁶, en Mallorca desconocemos su existencia. En Menorca existe un ejemplar procedente de la cueva LIV de Cales Coves²⁷. La datación del ejemplar que estudiamos podría correr pareja a la propuesta para los platos púnicos, la forma EB-1 y la lucerna ática.

9.—Lucerna árabe.

Arcilla áspera de color ocre-marrón, modelado algo irregular y forma asimétrica, pico chamuscado por el uso.

Esta pieza de la colección Mulet constituye una nota discordante dentro del conjunto conservado en la Sociedad Arqueológica Luliana y constituido por cerámicas púnicas y romanas, cabría la posibilidad de interpretar su presencia aquí, como una intrusión de época árabe en un hipogeo ibicenco, consecuencia de algún saqueo producido durante época islámica y recogida junto con el resto del ajuar púnico, sin que en las fechas del hallazgo fuese advertido su origen.

El ejemplar es clasificable dentro del tipo Rosselló-V²⁸. Su cronología aparece aún confusa dentro de la cerámica musulmana. Desde un punto de vista tipológico valdría la pena considerar el ascendiente púnico de este tipo.

²³ CINTAS. *Céramique...* cit.

²⁴ FERNANDEZ; PADRO. *Escarabeos...* cit.

²⁵ GUERRERO, VÍCTOR M. *Las cerámicas pseudocampanienses abusitanas en Mallorca*, en Arch. en Languedoc 3, Sete 1980, p. 169 y sig., fig. 38.

²⁶ GUERRERO, VÍCTOR. *La colonización púnico-ebusitana de Mallorca. Estado de la cuestión*, en Trabajos del Museo de Ibiza n.º 11, Ibiza 1984, fig.: 13.

²⁷ VENEY, C. *La necrópolis protohistórica de Cales Coves*. Menorca B.P.H.-XX, Madrid 1982, fig. 114-43.

²⁸ ROSSELLO-BORDOY, G.; CAMPS COLL, J.; CANTARELLAS, C.. *Candiles musulmanes hallados en Mallorca*. En rev. Mayurqa V, Palma 1971, p. 133-161. También, ROSSELLO-BORDOY, G. *Ensayo de sistematización de la cerámica árabe en Mallorca*. Palma 1978.



10

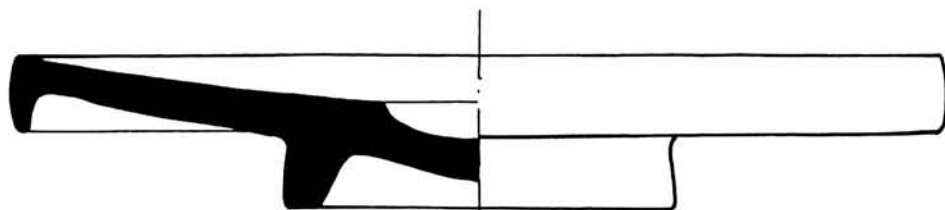

11

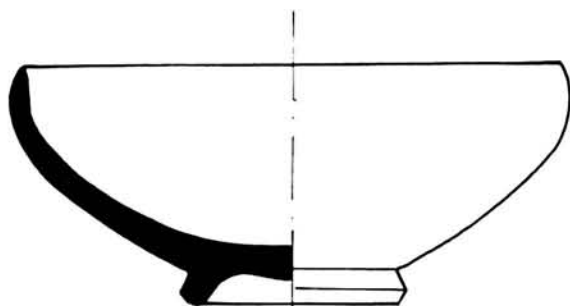

12

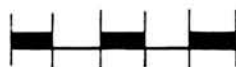

cm.

CERAMICA PSEUDOCAMPANIENSE EBUSITANA

10.—Paterita imitación de la forma Lamb. 21/25²⁹ o Morel 2780³⁰. Arcilla fina muy depurada de color ocre, engobe marrón amanchonado de negro en el interior y exterior hasta la carena con chorreones hasta la base.

Diám. base 4,6 cm., diám. máximo 8 cm., diám boca 6,2 cm., altura 2,5 cm.

11.—Plato de pescado forma Lamb. 23/Morel 1120. Arcilla dura áspera, de color gris, no se aprecia engobe.

Diám. base 8,4 cm., diám. boca 20,4 cm., altura 3,4 cm.

12.—Bol de la forma Lamb. 26/Morel 2980. Arcilla fina, bien depurada de color ocre rosado, engobe rojo-carmin amanchonado de negro con chorreones hacia la base.

Diám. base 4,7 cm., diám. boca 12 cm., altura 5,2 cm.

Los alfares ebusitanos, a la par que producían series cerámicas de neta tradición púnica, imitaron las importaciones áticas primero, siglos V-IV a. C.³¹ y las protocampanienses y campanienses después³², con formas relativamente bien logradas pero con tratamientos de superficies diferentes del barniz ático o campaniense. Lo habitual es un englobe-pintura, en colores variados con predominios de rojos en diferentes tonalidades, que cochuras irregulares trastocan en tonos amarronados y/o negruzcos. Los productos en arcilla gris reciben a su vez un englobe también gris pero más intenso, con aspecto satinado que recuerda al bruñido³³. Estas formas cerámicas inspiradas en prototipos importados evolucionan en mucho casos de forma autónoma, dando lugar a perduraciones y variantes que se alejan con frecuencia de los prototipos imitados.

Una de las formas que se incorporan al repertorio de esta producción cerámica ebusitana son las pateritas que imitan el prototipo ático y protocampaniense forma 21/25-2780 en dos variantes, una con el pie muy ancho³⁴, dos ejemplares de esta última serie lo hemos encontrado en los niveles iniciales de Na Guardis³⁵. La datación de los

²⁹ LAMBOGLIA, N. *Per una classificazione preliminare della ceramica campana*. Bordighera 1952.

³⁰ MOREL, J. *Céramique campanienne: les formes*. París 1981.

³¹ FERNANDEZ; GRANADOS. *Cerámicas de imitación...*, cit.

³² DEL AMO, M. *La cerámica campaniense de importación y las imitaciones campanienses en Ibiza*, en *Trab. de Preh.* 27, Madrid 1970.

GUERRERO. *Las cerámicas pseudocampanienses...*, cit.

³³ *Idem* nota anterior.

³⁴ Ver MOREL, *Céramique... les formes*, capítulo referido a la «tipología de las caras inferiores de los pies», lám. 225-2 y 6.

³⁵ *Inédito*, campaña 1982.

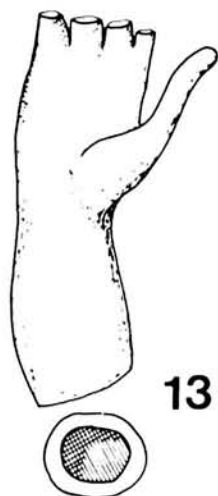

13



14

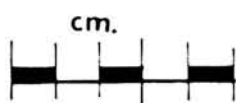

ejemplares antiguos habría que situarla en la segunda mitad del s. IV a. C., pero su producción permanece a lo largo del siglo III a. C. con ejemplares más evolucionados de paredes más cerradas ³⁶. Los ejemplares más tardíos dentro ya del siglo II a. C., están muy próximos a la forma Lamb. 34, aunque en algunos casos constituyen un auténtico tipo intermedio entre las formas 21/25 y 34, tal es el caso de los ejemplares procedentes del islote de Na Guardis datados en el momento de abandono de las «habitaciones 1 y 2» y del «centro metalúrgico» ³⁷.

Otra de las formas bien representadas en el repertorio de cerámicas pseudocampanienses ebusitanas es el plato de pescado, forma 23/1120. Los ejemplares más antiguos imitan sin duda prototipos áticos del siglo IV a. C. ³⁸, pero su producción evolucionada continúa a lo largo del II a. C., entre ambos extremos cronológicos habría que situar algunos ejemplares bastante planos, con pie esbelto, a veces con uña o surco en la zona de reposo como ocurre con el ejemplar de la nave de Binisafuller cuya datación podría centrarse entre el 275 y el 250 a. C. ³⁹. El ejemplar que aquí estudiamos conserva aún algunos de estos rasgos intermedios y bien podría datarse hacia fines del siglo III o principios del II a. C.

Uno de los tipos más característicos de esta producción cerámica local la constituye la forma 26/2980 que estudiamos en el n.º 12 de este inventario. Su aparición en el asentamiento púnico de Na Guardis es anterior a la llegada de los campanienses de Ischia-Nápoles, propias del siglo II a. C. ⁴⁰ y su perduración llega hasta el fin de estos productos, dentro ya del siglo I a. C., por esta razón es difícil de datar con precisión, fuera de su contexto, el ejemplar que estudiamos, al que sólo podemos situar grosso modo dentro del amplio margen cronológico de los siglos III-II a. C.

TERRACOTAS

13.—Exvoto de terracota en forma de antebrazo, arcilla finísima, muy bien depurada, de color rosado. Antebrazo hueco.

Longitud total conservada 8,2 cm, diám. 2,4 cm.

Presenta todos los dedos rotos excepto el pulgar, la arista terminal aparece rematada por lo que hay que descartar que fuese un fragmento de una terracota mayor, ni ampoco un antebrazo articulado, ya

³⁶ Ejemplar procedente de la necrópolis de Sa Carrotja, depositado en la colección de la Porciúncula de Palma. Véase GUERRERO, V. M. *La colonización...*, cit. en nota 26, fig. 14-1.

³⁷ GUERRERO. *El asentamiento púnico...*, cit.

³⁸ FERNANDEZ; *Cerámicas de imitación...*, cit., fig. 2.

³⁹ FERNÁNDEZ MIRANDA; BELÉN, M. *El barco de Binisafuller*, en *Arqueología submarina en Menorca*, Madrid 1977, fig. 32.

⁴⁰ Esta forma está presente en los almacenes excavados en las campañas 1982-83 en los que no aparecen campanienses.

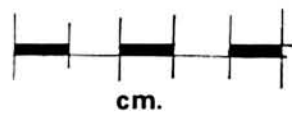
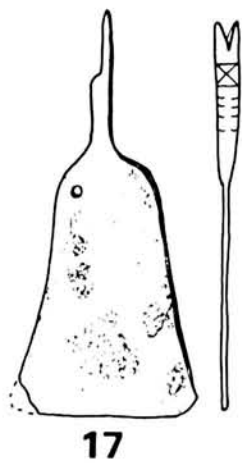
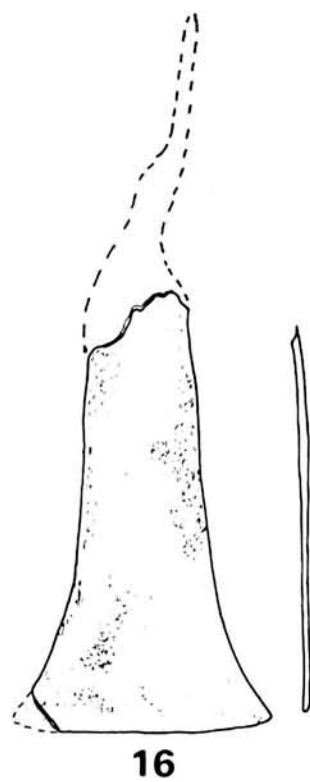
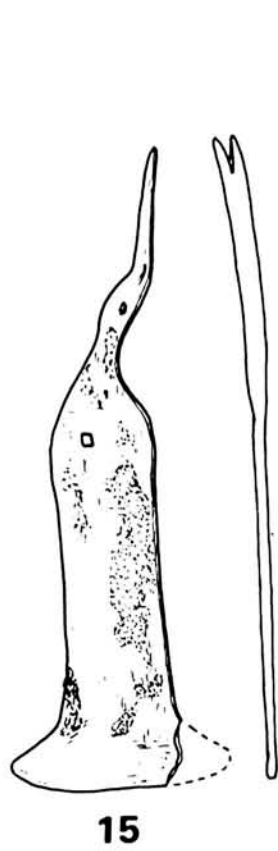

que en estos casos suelen terminar en un pomo o apéndice para engastar en el cuerpo o agujeros de fijación.

Estas terracotas figuradas representando diversas partes del cuerpo humano, constituyen exvotos frecuentes en las necrópolis y lugares de significación religiosa, seguramente como ofrenda de acción de gracias por la curación del miembro representado. Ejemplares similares son frecuentes en Ibiza ⁴¹. En el hipogeo n.º 3 del Puig des Molins, de la campaña de 1924, aparece un ejemplar muy similar, con contexto datado entre el segundo cuarto del siglo V y los inicios del IV a. C. ⁴².

14.—Placa de terracota circular de arcilla fina, bien depurada, desgrasante inapreciable, color ocre rojizo manchado de pardo oliváceo.

Diámetro máximo 12,5 cm., altura 1,90 cm.

Esta placa o molde de terracota, presenta una decoración simétrica en hueco, con la siguiente composición: roseta central de doce pétalos enmarcada en un surco circular. El motivo decorativo principal se desarrolla en una cenefa dispuesta también en sentido circular, con dos temas que se repiten de forma alterna y simétrica: estilización floral representando una flor de loto y un motivo estilizado que a nuestro juicio podría representar una «barca solar», aunque otros autores lo identifican como una «palmeta de cuenco». La cenefa queda enmarcada también por un nuevo surco circular y la banda incisa en forma de espiga que remata la placa.

Se trata sin duda de un ejemplar ebusitano a juzgar por las características de la arcilla, aunque no conocemos la existencia de réplicas exactas de esta placa-molde, el motivo decorativo, que hemos considerado como una estilización de barca solar aparece también en otras placas ebusitanas ⁴³ y cartaginesas ⁴⁴. Este tema central nos parece a todas luces un asunto de raigambre egipcia, incorporado como antos otros elementos egipciantes al arte fenicio y púnico. Es un motivo decorativo muy repetido en orfebrería y otros objetos de signo orientalizante. Aparece entre los motivos decorativos secundarios el cinturón del «tesoro de La Aliseda» cuyo tema central son grifos y personaje masculino enfrentado a un león rampante ⁴⁵. En un anillo-sello basculante de este mismo tesoro, se encuentra idéntico motivo for-

⁴¹ ALMAGRO, M.^a J. *Corpus de las terracotas de Ibiza*. Madrid 1980.

⁴² FERNÁNDEZ; PADRO. *Escarabeos...*, p. 97-100.

⁴³ ALMAGRO. *Corpus...*, cit., lám. CCIX-2.

⁴⁴ CINTAS, P. *Manuel d'Archéologie punique*. París 1976. pl. LXXXVIII-21.

⁴⁵ ALMAGRO, M. *El Bronce Final y el período Orientalizante en Extremadura*, en B.P.H. XIV, Madrid 1977, p. 204-221, lám. XXV; también BLÁZQUEZ, J. M.^a. *Tartessos y los orígenes de la colonización fenicia en Occidente*. Salamanca 1975, p. 114 y sig.

mando parte de una interesante escena ⁴⁶ en el centro de la cual aparece una columna sagrada o «Djed» que J. M.⁴⁷ Blazquez interpreta como una representación del árbol de la vida ⁴⁷, coronada por el motivo que nos ocupa, este motivo central está flanqueado por dos grifos rampantes y en los extremos dos deidades entronizadas sosteniendo un centro. La datación propuesta para el conjunto de la Aliseda, seguramente ajuar funerario de un personaje femenino, está centrada hacia el siglo VII a. C., fecha aceptada tanto por Almagro como por Blazquez ⁴⁸.

El tema se vuelve a repetir en el broche del cinturón de Sancho-rrreja que ha sido fechado entre los siglos VII y VI a. C. ⁴⁹, sobre él campea un grifo tocado con tiara.

El motivo de «barca solar» de esta placa ebusitana aparece también con frecuencia en joyas y cinturones del área cartaginesa, acompañado igualmente de claros motivos egipciantes ⁵⁰. Un paralelo del motivo decorativo que estudiamos y que no podemos dejar de mencionar, por ser seguramente uno de los mejor ejecutados, se encuentra sobre el thymatherion de terracota hallado en La Caleta de Cádiz, se repite en las diversas caras de la pieza, por partida doble, ornamenta la parte superior el ejemplar más cuidado y realizado con más lujos de detalles, repitiéndose de nuevo entre las figuras humanas egipciantes en actitud de caminar, tanto el ejemplar superior como el inferior se combinan con flores de loto que lo sostienen ⁵¹; el thymatherion de La Caleta puede también fecharse entre los siglos VII y VI a. C.

Entre los ornamentos decorativos en bronce del carro aparecido en la tumba 17 de La Joya ⁵² figuran unas placas alargadas con la decoración calada cuya composición está basada en el motivo que ya analizamos. Se trata de una de las tumbas con ajuares más ricos de la necrópolis y cuya datación puede centrarse a fines del siglo VII o primera mitad del VI a. C., esta decoración es muy similar, por otro lado, a las cantoneras de marfil que adornaban una arqueta del santuario de Cancho Roano ⁵³, con datación de fines del V o principios del IV a. C.

⁴⁶ Idem nota anterior, lám. XXVIII-1.

⁴⁷ BLAZQUEZ, *Tartessos...*, pág. 131, fig. 36.

⁴⁸ Idem nota 45.

⁴⁹ GARCIA BELLIDO, A. *Los bronces tartésicos*, en V Symp., Barcelona 1969, pág. 167-168, fig. 6; también BLAZQUEZ, *Tartessos...*, cit., pág. 89-90, fig. 32.

⁵⁰ CINTAS, *Manuel...*, cit., lám. LXXVIII.

⁵¹ RAMÓN RAMÍREZ, J.; MATEOS, V. *Arqueología subacuática en la bahía de Cádiz*, en VI Cong. Int. de Arq. Subm., Cartagena 1982; también en «Tresors sous-marins en Espagne», Les Dossiers de l'Archeologia, n.º 65, 1982.

⁵² GARRIDO, J.; ORTA, E. *Excavaciones en la necrópolis de «La Joya» Huelva, II*, en E.A.E. 96, Madrid 1978, fig. 44-45.

⁵³ MALUQUER DE MOTE, J. *El santuario protohistórico de Zalamea de La Serena, Badajoz*, Barcelona 1981, p. 225-409, fig. 55.

Es una lástima que la falta de contexto nos impida precisar la datación de esta interesante placa de terracota. Pese a que el motivo ornamental recoge, como hemos visto, una temática decorativa arcaica, la roseta central es propia de las improntas decorativas de las producciones protocampanienses y campanienses ebusitanas, de los siglos III y II a. C., fechas en las que tal vez podría encajar esta pieza, pero tampoco nos parecería descabellada una datación anterior, en pleno siglo IV a. C.

NAVAJAS DE AFEITAR

15.—Ejemplar de bronce, completo a excepción de uno de los extremos del filo, mango con extremo bifido y pequeña perforación cuadrada en el tercio superior. Longitud 11,8 cm.

16.—Navaja de bronce de tipo similar al anterior incompleto, perdida la parte superior y el mango.

17.—Navajita de bronce, con mango bifido e incisiones en su cara superior, perforación circular en el tercio superior. Longitud 7,5 cm.

Para M. Tarradell constituyen objetos de clara significación religiosa, en relación con el rito de la ofrenda de la barba a la divinidad, cuyo origen es oriental⁵⁴. Sus hallazgos se producen en las necrópolis púnicas con relativa frecuencia siguiendo un esquema tipológico bastante homogéneo, aunque con diversas variantes que han sido sistematizadas por E. Acquaro⁵⁵. Existen ejemplares con el mango añadido que presentarían el extremo bifido para una mejor sujeción de la empuñadura, Acquaro piensa que los ejemplares con terminación bifida es propia de las piezas más antiguas.

Según M. Tarradell se trata de objetos característicos del círculo cultural cartaginés y centro-mediterráneo, aunque recojan influencias egipciantes⁵⁶, opinión con la que coinciden Parrot, Chehab y Moscati⁵⁷.

Algunos ejemplares presentan motivos ornamentales grabados, circunstancia que nos ha sido imposible de comprobar en los ejemplares que estudiamos el estar cubiertos de óxidos y adherencias.

E. Acquaro sitúa los ejemplares más arcaicos en los siglos VII-VI a. C.⁵⁸, mientras que M. Tarradell⁵⁹ y Picard⁶⁰ discrepan de esta

⁵⁴ TARRADELL; FONT. *Eivissa...* cit.

⁵⁵ ACQUARO, E. *I rasoi punici*. Roma 1971

⁵⁶ TARRADELL; FONT. *Eivissa...* cit.

⁵⁷ PARROT, A.; CHEHAB, M.; MOSCATI, S. *Los fenicios*. París 1975.

⁵⁸ ACQUARO: *I rasoi...* cit.

⁵⁹ TARRADELL; FONT. *Eivissa...* cit.

⁶⁰ PICARD. *Sacra punica. Etude sur les masques et rasoirs de Carthage*, en *Karthago XIII* 1966

datación y no creen que aparezcan en ningún caso antes del siglo VI a. C. No obstante siguen en uso en el siglo III a. C., fecha de dos de los ejemplares más conocidos de la necrópolis cartaginesa de Santa Mónica ⁶¹ con excelentes grabados que representan respectivamente una divinidad egipciante, ¿Horus? y el otro una representación de Reshelf-Melkart tocado con tiara cónica.

Desprovistos del contexto que los acompañaba es difícil fechar con precisión los ejemplares que aquí estudiamos, en necrópolis ebustianas han aparecido en contextos que van desde mediados del siglo V hasta comienzos del IV a. C. ⁶² fechas entre las que nos atreveríamos a situar los tres ejemplares estudiados.

COLGANTES Y AMULETOS

18.—Amuleto, seguramente de marfil, en forma del «símbolo del Tanit», perforación circular en la parte superior y rematado con líneas incisas paralelas a los bordes.

Mide 3,7 cm. de longitud por 2,7 de anchura máxima.

El símbolo compuesto, en su expresión más esquemática, por un trapecio al que se le superpone un trazo horizontal rematado por un círculo, es considerado general y tradicionalmente como el anagrama representante de la divinidad púnica femenina Tanit. Es frecuente también que el trazo horizontal termine doblado en ángulo recto con los extremos hacia arriba en actitud implorante. Sobre su origen cabe la posibilidad de que sea el resultado de la fusión de la imagen de la piedra sagrada «betilo» y la cruz ansata egipcia o «ankh».

Para P. Cintas se trataría de un auténtico anagrama con significado complejo que concentraría las imágenes de innumerables sujetos ⁶³, que desde su primera materialización aparece completo recogiendo ya todas las alusiones simbólicas. Aparece en urnas del final del siglo VI y principios del V a. C. ⁶⁴, sin embargo este autor considera un error identificarlo como símbolo de Tanit y cree más bien que se trata de una alusión a Baal-Addir y a Baal-Hammon, se apoya en los datos proporcionados por el santuario de Constantine, que a juzgar por el número de dedicatorias escritas, estaba consagrado a dichos dioses y en donde el supuesto signo de Tanit era sin embargo corriente. Aparece por lo general en las estelas erigidas a este dios y por el contrario está ausente o aparece de forma muy esporádica en

⁶¹ PARROT; CHEHAB; MOSCATI. *Los fenicios*. Madrid 1975, p. 183, fig. 199-200.

⁶² FERNÁNDEZ; PADRO. *Escarabeos...*, cit.

⁶³ CINTAS, P. *Le signe de Tanit, interprétations d'un symbole*, en «Archeologie vivante», Carthage vol. 1, n.º 2, pág. 4 y sig., 1968-69.

⁶⁴ Idem nota anterior.

las estelas en que Tánit es invocada ⁶⁵. En un caso el propio símbolo ha sido modificado suprimiendo el disco astral superior por la expresión escrita «BAAL» (C.I.S. n.º 435).

Para Giovanni Garbini, existen argumentos válidos tanto para afirmar la conexión de este signo con Tánit, como para negarla. En la mayoría de los casos según él, es posible deducir una ligazón conceptual entre el signo de Tanit y la diosa de ese nombre, pero es necesario postular una cierta polivalencia del símbolo, sin que esto quiera decir que siempre fuese portador de todos los posibles significados, en un cierto momento y en un determinado ambiente, era algún valor y no otro el que prevalecería ⁶⁶.

En Ibiza, la presencia del símbolo que estudiamos es relativamente escasa en relación al número de representaciones plásticas de la diosa Tanit, lo que parece apoyar la hipótesis de Cintas. Conocemos la existencia de este símbolo, inciso en una urna de una colección Vives ⁶⁷ y otro punteado sobre un pendiente en forma de media luna ⁶⁸. Igualmente sobre la cartela de un anillo de oro procedente de la necrópoli de Monte-Luna-Senorbi (Cagliari) datado en el siglo IV a. C. ⁶⁹. No obstante el signo aparece tratado sobre los soportes más variados, sin contar las numerosas estelas que lo contienen, conocemos su composición sobre los mosaicos de Selinunte, acompañado de caduceo ⁷⁰ o en la mansión de Kerkouane, también acompañado de caduceo ⁷¹. Pintado lo encontramos en las tumbas de Yebel Mlezza y Hajna-Korbi ⁷², así como en la estela estucada y pintada de Lilibeo, conservada en el Museo Arqueológico Nacional de Palermo ⁷³. Prescindimos de indicar paralelos de este símbolo sobre estelas, pues resultaría excesivo a los límites de este catálogo, sin embargo nos gustaría señalar una que resume en ella sola toda la simbología que se desarrolla en multitud de ejemplares por separado, se trata de una estela en piedra caliza procedente de Lilibeo y que se conserva también en

⁶⁵ CINTAS. *Le signe...*, cit.

⁶⁶ GARBINI, G. *I fenici. Storia e religione*. Nápoles 1980 (Capítulo dedicado al signo de Tanit en p. 177 y sig.).

También, BENIGNI, G. *Il «segno di Tanit» in Oriente*, en R.S.F.: 3, Roma 1975.

⁶⁷ RODERO. *Colección...*, cit., fig. 20-1.

⁶⁸ TARRADELL; FONT. *Eivissa...*, cit., fig. 76.

También este signo acompaña a la imagen del dios Bes en monedas de la ceca ebusitana, de la serie Bes/Bes, del periodo II, grupo XVIII de MARTA CAMPO (*Las monedas de Ebusus*. Barcelona 1976) datadas entre 214 y 150 a.C., sustituyendo en este caso al caduceo o a la letra «aleph».

⁶⁹ USAI, E. *Su alcuni gioielli della necropoli di Monte Luna-Senorbi*, en Studi Fenici IX, Roma 1981, pág. 39 y sig., lám. III.

⁷⁰ TUSA, E. *Ricerche puniche in Sicilia*. Roma 1970, lám. VIII y *Segni di Tanit a Selinunte*, en Homenaje a G. Bellido II, Madrid 1976, p. 29 y sig.; también FALSONE, G. *Il simboli di Tanit a Mozia e nella Sicilia Punica*, en R.S.F.-6, 1978.

⁷¹ CINTAS. *Manuel...*, cit., lám. 50-6.

⁷² CINTAS. *Manuel...*, cit., lám. LXX y LXXI.

⁷³ FINLEY, M. I. *Storia della Sicilia Antica*. Roma 1979, lám. II.

el Museo Arqueológico Nacional de Palermo, datada hacia los siglos III-II a. C.⁷⁴. El friso inferior de esta estela aparece presidido por una imagen de Baal-Hammon con tiara cónica en actitud de bendecir ante un pebetero seguido del símbolo ¿Tanit-Baal? y el caduceo, sobre ellos campea la tríada de betilos, el frontón está ocupado por los signos astrales, un círculo y cuarto creciente.

En cualquier caso es sabido que a partir del siglo V. a. C. la diosa femenina Tanit conquista un puesto relevante en el panteón cartaginés y en las estelas dedicadas se hace corriente la fórmula «A la dama Tanit, faz de Baal y al señor Baal-Hammon», por lo que tal vez a partir de estas fechas el signo sirva indistintamente para simbolizar ambas devociones.

Por lo que respecta a la datación del amuleto ebusitano, seguimos con los mismos problemas de falta de contexto arqueológico, en todo caso no se remontaría más allá del 450 a. C., aunque hemos de pensar que el culto y por consiguiente el anagrama perviven en época tardo-púnica, siglos III-II a. C.

19.—Colgante amuleto de marfil, representando un antebrazo. Está incompleto faltándole el remate superior.

Longitud conservada 5,8 cm.

Desconocemos la existencia de piezas similares que nos puedan servir de paralelos, aunque colgantes cilíndricos decorados con molduras anulares son relativamente frecuentes entre los objetos de uso personal hallados en las necrópolis púnicas, valga como ejemplo los especímenes procedentes de Villaricos⁷⁵. En la necrópolis de Ampurias, inhumación Marti n.º 96, tenemos también un colgante con el mismo motivo, mano apotropaica, que se fecha por los óbolos de plata ampuritanos entre el 350 y el 310 a. C.⁷⁶.

20.—Colgante de marfil en forma de bellota. Apéndice superior con perforación circular, capuchón con decoración reticulada incisa.

Longitud 2,9 cm.

21.—Colgante muy similar al anterior, aunque de factura más cuidada.

Longitud 3,8 cm.

Son frecuentes los motivos en forma de bellota en la orfebrería tartésico orientalizante y turtedana, sin embargo no conocemos paralelos claros en marfil a excepción de los ejemplares procedentes de Villaricos muy parecidos a los aquí estudiados y que aparecieron en el

⁷⁴ FOUCHER, L. *Les représentations de Baal-Hammon*. Paris 1968-69, p. 131 y también PARRON; CHEHAB; MOSCARI. *Los fenicios*, cit., fig. 225.

⁷⁵ ASTRUC, M. *La necrópolis de Villaricos*. Madrid 1951, lám. XXXII.

⁷⁶ ALMAGRO, M. *Las necrópolis de Ampurias*. Vol. I, pág. 93, fig. 69, Madrid 1953.

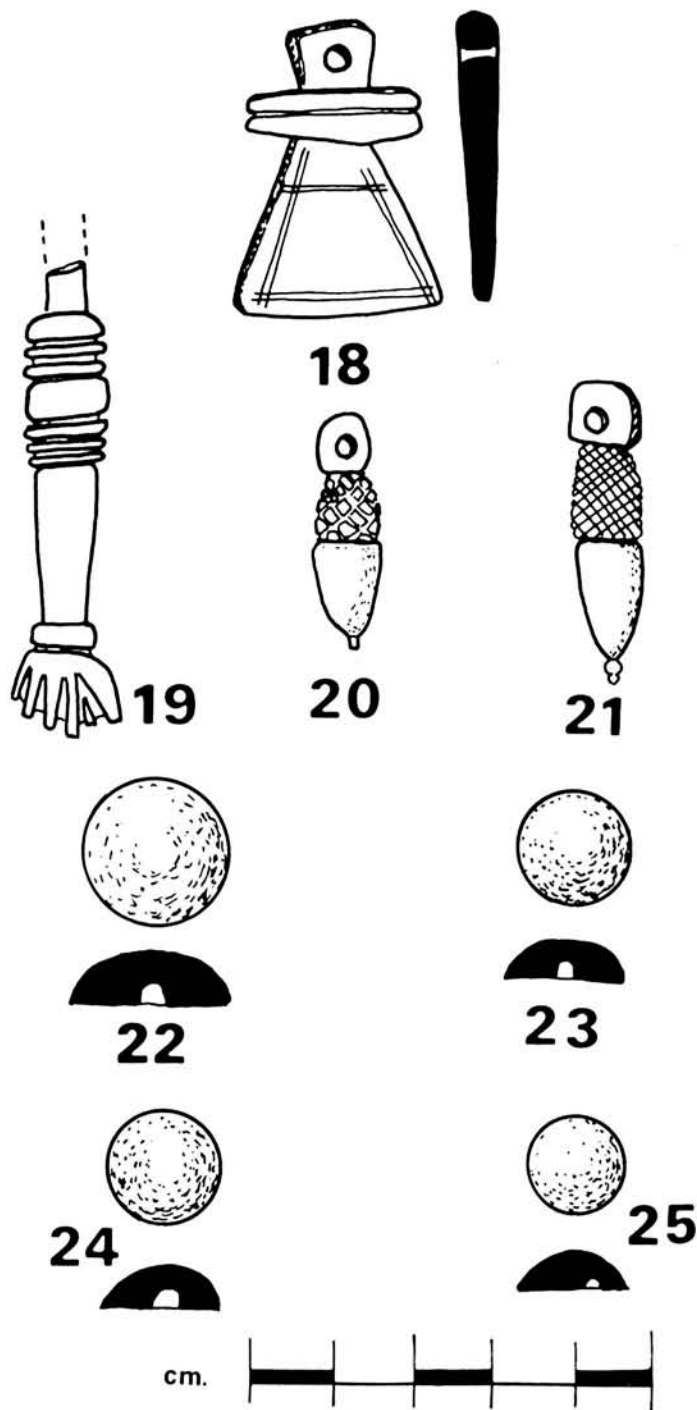

grupo J de tumbas, junto con numerosos amuletos y colgantes de claro origen púnico, algunos con temas egipciantes. C. Román publica uno procedente de Ibiza de factura más burda que los del presente catálogo ⁷⁷.

22 a 25.—Cuatro placas de hueso en forma de casquete esférico con perforación circular central que no atraviesa las piezas.

Los diámetros respectivos son: n.º 22, 2 cm.; n.º 23, 1,5 cm.; n.º 24, 1,5 cm.; n.º 25, 1,4 cm.

Desconocemos otros paralelos para estos objetos y se nos escapa por completo su funcionalidad, a no ser que se trate de apliques decorativos de un objeto mayor ¿arqueta?

FALSOS ESCARABEOS

26 a 29.—Entre la colección Mulet que guarda la Sociedad Arqueológica Luliana figuran cuatro escarabeos de pasta que consideramos, en tanto no se demuestre lo contrario, falsificaciones. Son de factura muy burda, con rasgos anatómicos torpemente conseguidos. Las improntas de las caras inferiores representan signos sin sentido, que como es lógico, carecen de paralelos entre en corpus conocido de escarabeos. Parece del todo improbable que se trate de una producción local no identificada hasta el presente.

En prensa este artículo hemos recibido una amable comunicación de Josep Padró, quien nos confirma en la idea inicial de la falsedad de estos escarabeos. Agradecemos a J. Padró y Jordi H. Fernández sus sugerencias al respecto.

PENDIENTES Y ANILLO

30 y 31.—Dos pendientes de metal no identificado con claridad, presentan una pátina de color marrón oscuro. El engarce se efectúa por simple aproximación de los extremos, más finos que el resto del pendiente.

Diámetros respectivos, 1,9 cm. y 1,8 cm.

Este tipo de joya con el mismo sistema de engarce es muy frecuente en la orfebrería púnica y existen innumerables especímenes procedentes de los ajuares personales de los difuntos.

Los ejemplares en metales nobles procedentes de las necrópolis ebusitanas se fechan por sus contextos en los siglos V-IV a. C. ⁷⁸.

⁷⁷ ASTRUC, M. *La necrópolis de Villaricos*, cit., lám. XXXII-23 y 24.

ROMÁN, C. *Antigüedades ebusitanas*, Barcelona 1913, lám. C.

⁷⁸ FERNANDEZ; PADRO. *Escarabeos*, cit.

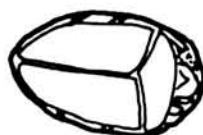
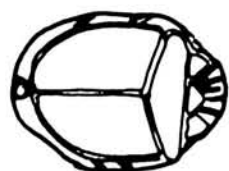

26

27

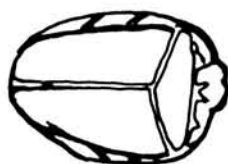

29

28



32.—Anillo de aleación no bien identificada, ¿plata?, color gris amarronado, roto a mitad del aro. Presentaba un motivo inciso imposible de identificar pues se intentó eliminar la capa de corrosión limándolo y este proceso hizo desaparecer casi por completo la impronta que portaba.

Diámetro máximo 1,8 cm. y mínimo 1,1 cm.

Al igual que los pendientes, antes reseñados, forma parte de los abalorios personales que acompañan al difunto por lo que su datación y contextos coincide en numerosas ocasiones con la de los pendientes.

HEBILLAS DE CINTURON

33.—Hebilla de bronce de forma ovalada, en buen estado de conservación, con el pasador perdido.

Diámetro mayor 3,8 cm. y menor 2,8 cm.

34.—Hebilla de bronce muy similar a la anterior y también con el pasador perdido.

Diámetro mayor 2,9 cm. y menor 1,9 cm.

35.—Hebilla de bronce, sin pasador con cuatro muescas.

Diámetro 2,9 cm.

Los tres ejemplares son ya de época romana, las dos primeras tienen un paralelo perfecto en la tumba 13 de la necrópolis pollentina de «Can Fanals», datadas por su contexto en la segunda mitad del siglo I de la Era ⁷⁹. Para la hebilla circular desconocemos paralelos exactos.

RECIPIENTE DE PLOMO

36.—Pequeño recipiente de plomo de forma circular.

Diámetro base 3,3 cm. y altura conservada 2 cm.

Estos minúsculos recipientes, cuya finalidad no está muy clara, han aparecido en algunos hipogeos ebusitanos, algunos provistos de tapadera ⁸⁰. También en el asentamiento púnico mallorquín de Na Guardis ha aparecido un ejemplar ⁸¹.

ASAS DE BRONCE

37.—Asa de bronce de sección cuadrada y forma semicircular re-

⁷⁹ ALMAGRO; AMORÓS. *Excavaciones en la necrópolis romana de Can Fanals de Pollentia*, en rev. Ampurias XV-XVI, Barcelona 1953-54, p. 237-273, fig. 15-6.

⁸⁰ FERNANDEZ; PADRO. *Escarabeos...* cit., p. 66 y 120.

⁸¹ GUERRERO, V. M. Campaña de 1983, inédito.

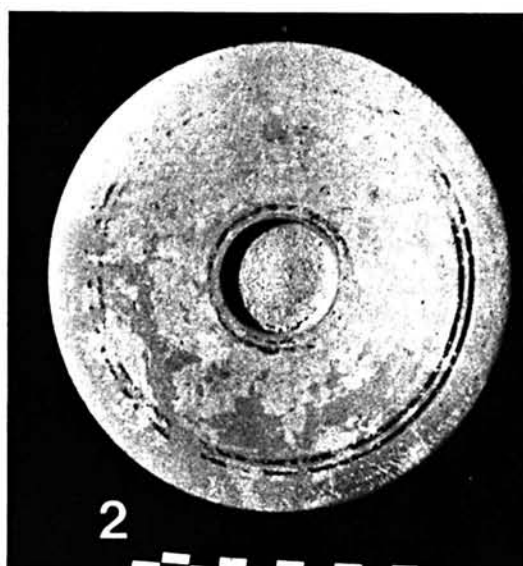
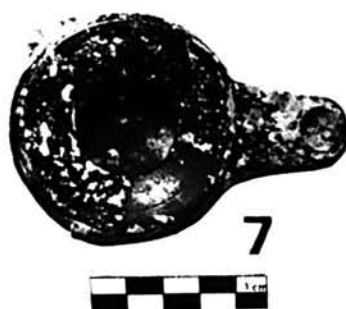
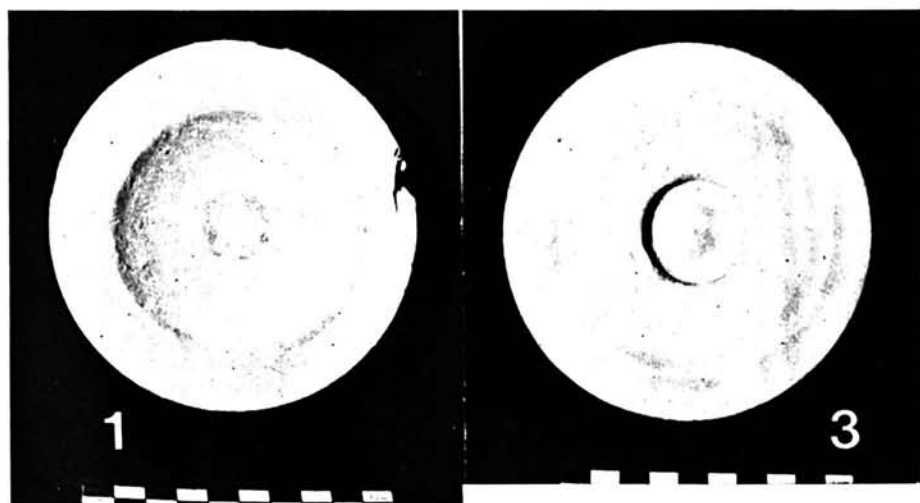

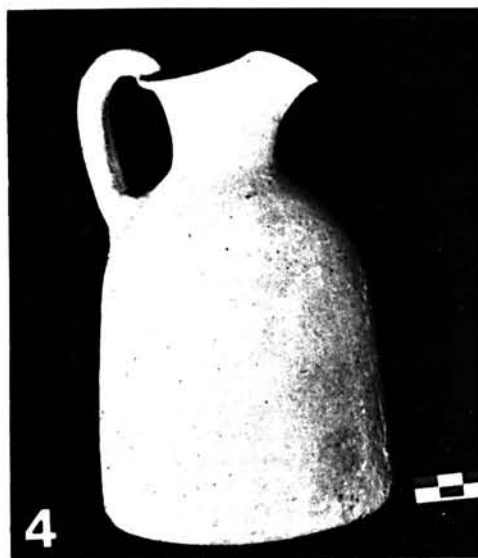



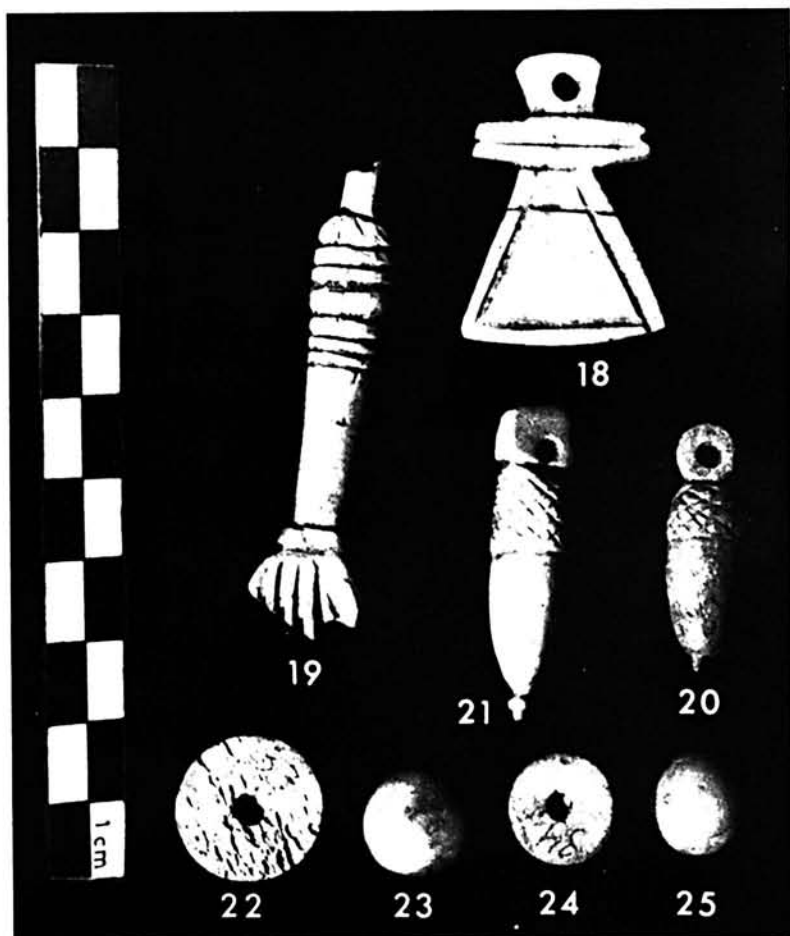

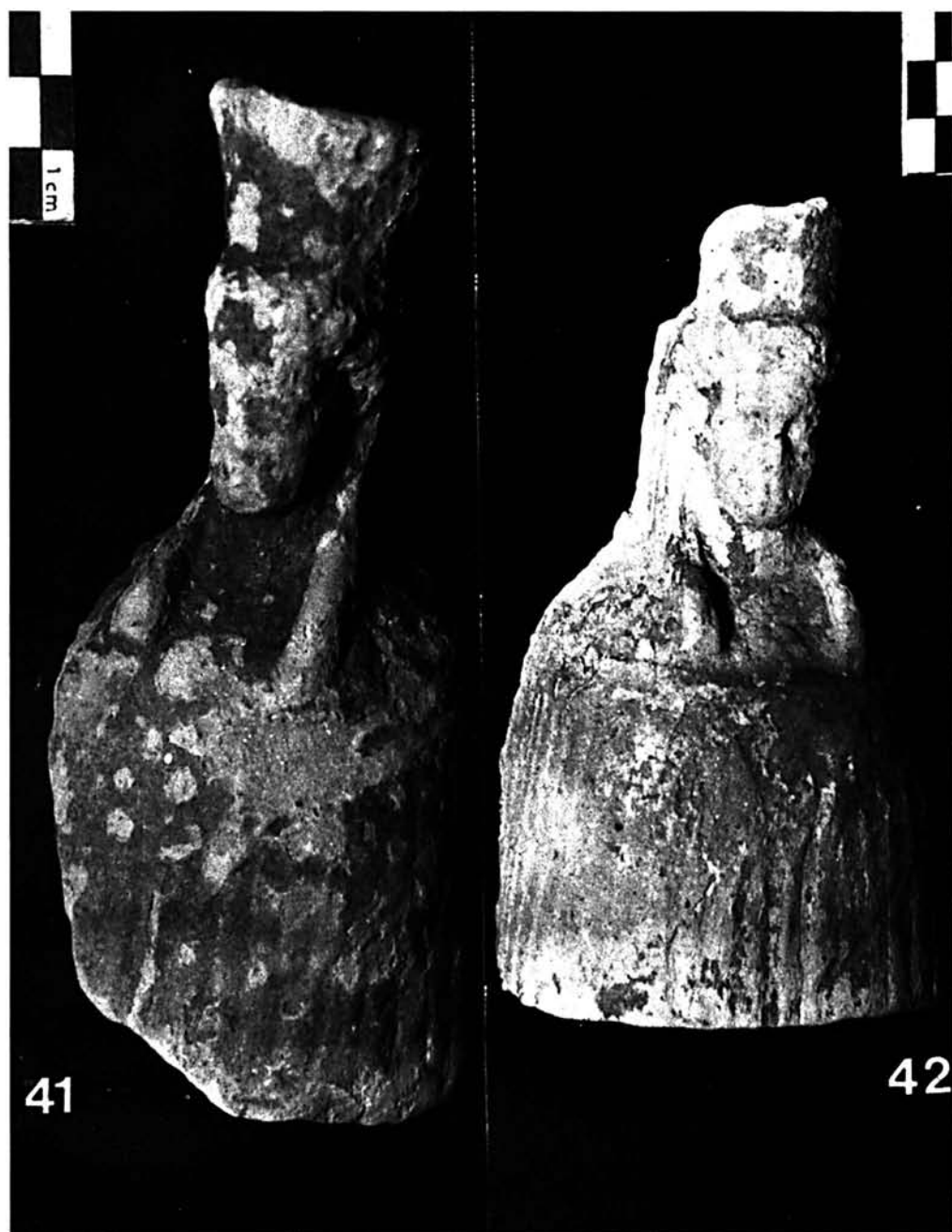







26



27



29



28



17



15



16



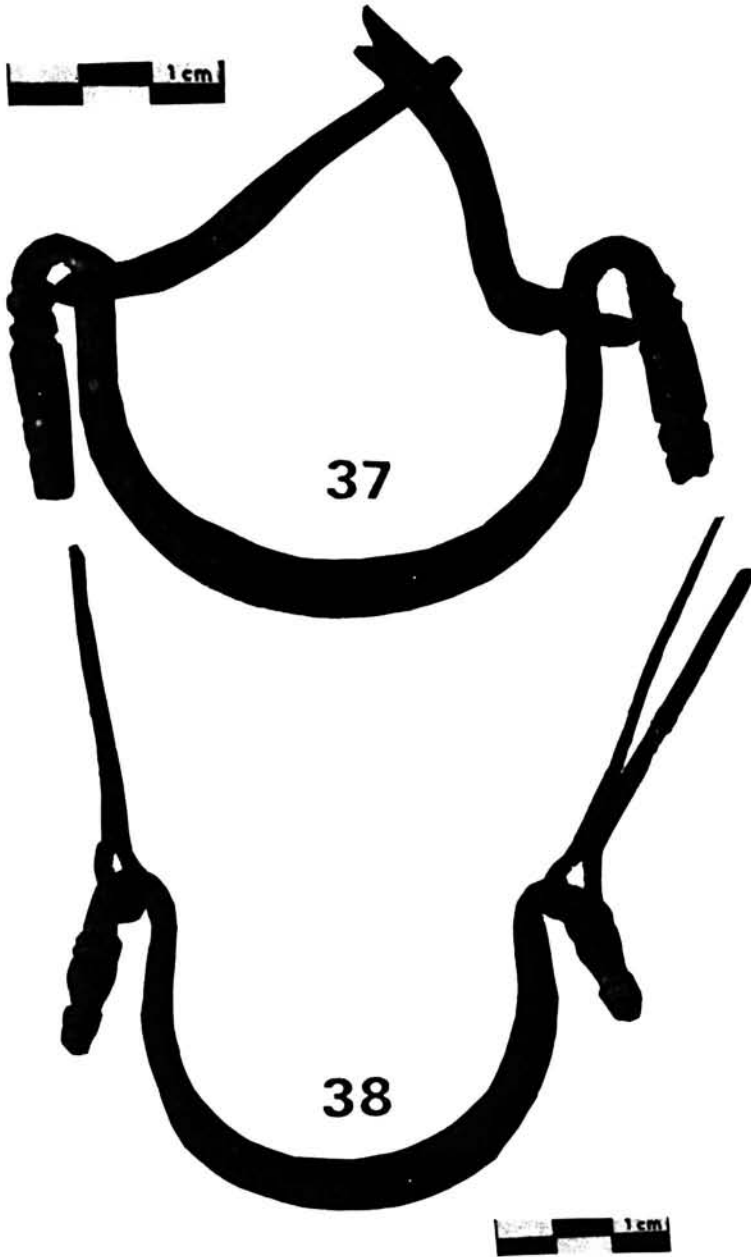



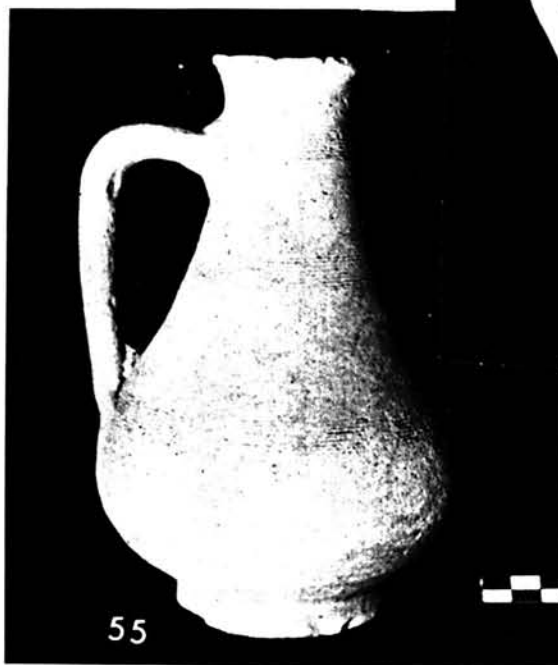
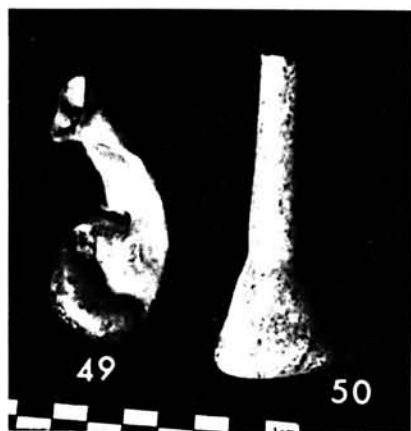
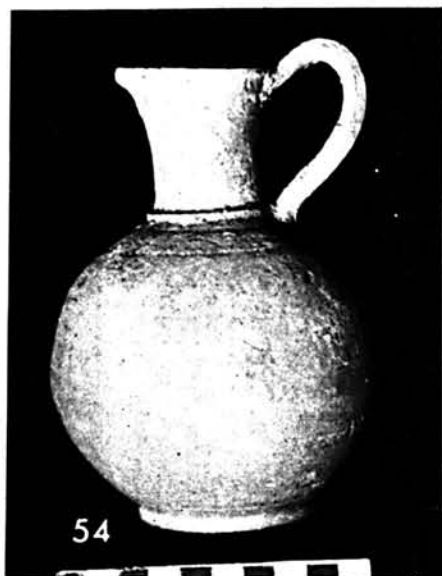

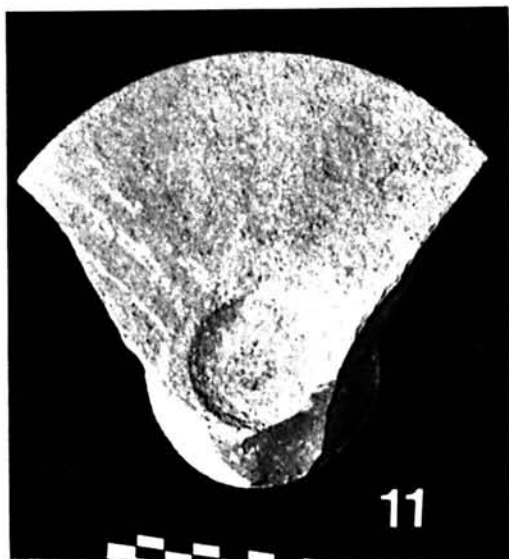

33



34



35

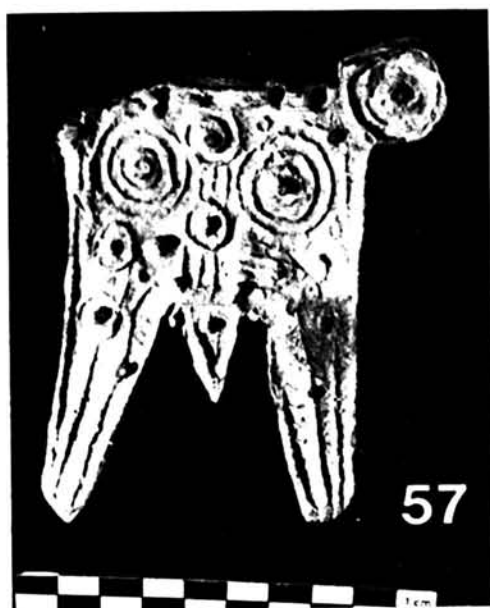



30



31

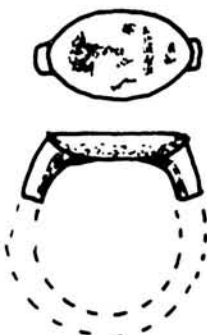

32

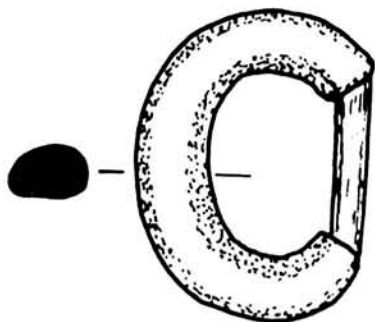

33

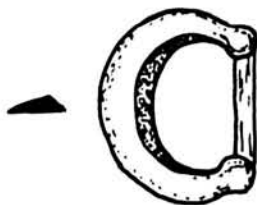

34



35

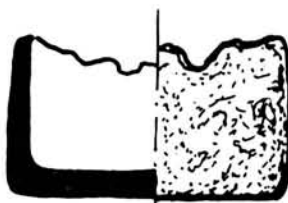

36

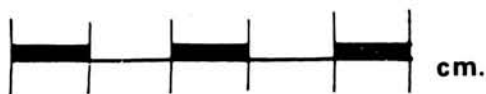

matada con molduras de forma anular que enmarcan una porción cilíndrica. Conserva dos grapas de sujeción de gran longitud.

38.—Asa de bronce de sección cuadrada y forma ultrasemicircular, rematada también con pares de molduras anulares que enmarcan una porción piriforme, remate terminal en forma de casquete esférico. Conserva también las grapas de fijación.

Salvando todas las distancias nos recuerdan las asas de los braserillos rituales tan frecuentes en las necrópolis tartésicas con fuerte impronta orientalizante. Sin embargo los ejemplares que estudiamos debieron formar parte, a juzgar por la forma y la longitud de las grapas de sujeción, de grandes objetos de madera, seguramente ataúdes. En Mallorca no conocemos la existencia de piezas similares, pese al uso de ataúdes de madera en algunas necrópolis indígenas ⁸². El ejemplar más próximo en Mallorca sería un asa aparecido en el santuario de Roca Rotja ⁸³ perteneciente a uno de los objetos rituales de culto allí encontrado.

Pese a la diferencia de tamaño, el ejemplar más parecido que hemos localizado procede de la tumba 58 de Las Corts de Ampurias ⁸⁴, en un horizonte cronológico situado entre el 250 y la segunda mitad del siglo II a. C.

Procedentes del Puig des Molins existen asas similares con el mismo sistema de grapas que a buen seguro hay que atribuir a ataúdes de madera ⁸⁵. Si como suponemos, los ejemplares que estudiamos proceden de alguna necrópolis de Ibiza, cabría pensar que la función sería esta misma, asas de sarcófagos de madera. Su datación fuera del contexto arqueológico que las acompañaba no puede aventurarse y cualquier propuesta cronológica estaría formulada sin fundamentos.

TERRACOTAS FIGURADAS

39.—Cabeza de figura acampanada, rota a partir de la barbilla, conservando en los lados parte de la cabellera y el arranque de los hombros.

Conservación precaria, erosionada y en proceso de desintegración.

Podría corresponder al «grupo 18» de Aubet.

⁸² AMORÓS, L. *La cueva sepulcral prerromana de Son Maimó*, en VI Symp. Barcelona 1974.
GUERRERO, V. M. *El yacimiento funerario de Son Boronat*, B.S.A.L.-37, Palma 1979.

⁸³ Inédito, ejemplares depositados en Museo de Mallorca.

⁸⁴ ALMAGRO. *Las necrópolis...*, cit., vol. I, p. 320, fig. 282.

⁸⁵ Hallazgos producidos con objeto de obras en los solares vecinos. Inédito, agradecemos la información a J. Ramón.

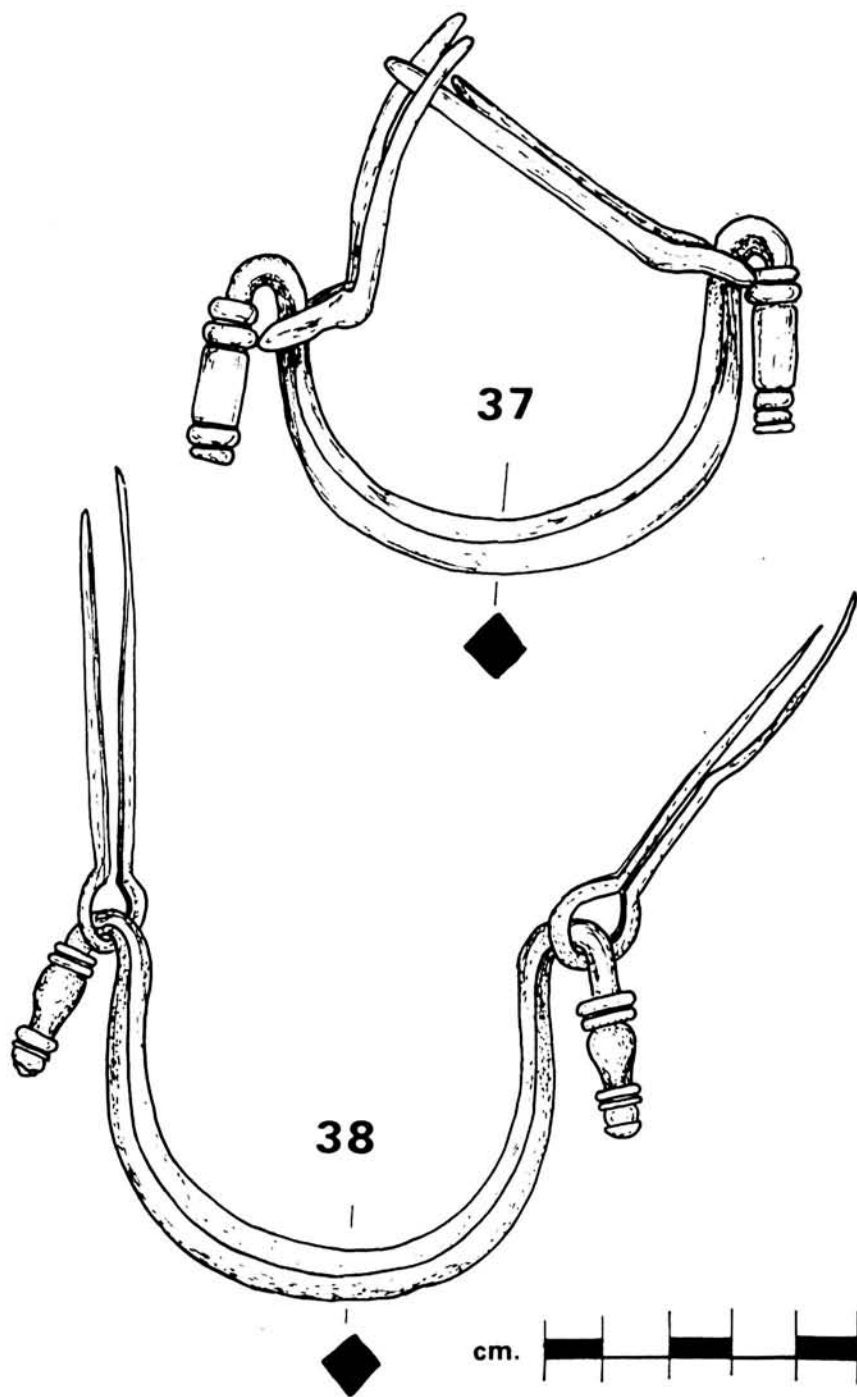

40.—Cabeza de figura acampanada, fracturada a la altura de la frente, sólo conserva el rostro y el kalathos estriado.

Seguramente pertenece a una figura del «grupo 19» de Aubet.

41.—Figura acampanada, prácticamente completa. Muy mala conservación, se exfolia y desintegra con suma facilidad, muy erosionada y afectada por el fuego.

La erosión de la pieza no permite distinguir los rasgos faciales ni los elementos decorativos y atributos, sin embargo su aspecto general permite incluirla en el «grupo 24» de Aubet.

42.—Figura acampanada completa salvo una fractura en la parte trasera del kalathos. Muy erosionada y afectada por el fuego, presenta muy poco relieve y las facciones y demás elementos definitorios se distinguen con muchísima dificultad, se exfolia y desitegra fácilmente. A duras penas puede identificarse el caduceo en el pecho y rosetas en la parte superior del busto. Ejemplar del «grupo 24» de Aubet.

43.—Figura acampanada fragmentada a la altura del busto. Es la única que presenta un grado de conservación aceptable, al parecer sin proceso de degradación. Conserva íntegras las facciones que son de factura muy cuidada. Cabello tratado correctamente al estilo helenístico. Rostro severo de expresión griega, con rosetas decorativas sobre el hombro. Corresponde al «grupo 24» de Aubet.

44.—Cabeza de figura acampanada con kalathos elevado, rota en la unión del cuello al cuerpo. Muy mala conservación, facciones prácticamente perdidas, se exfolia y desintegra con suma facilidad, podría corresponder a los «grupos 24 o 25» de Aubet.

45.—Cabeza de terracota femenina tocada de elevado kálathos con los lóbulos de las orejas perforados para recibir pendientes. La parte conservada es insuficiente para una correcta clasificación, pero es claro que no se trata de la serie de figuras acampanadas, sino de las terracotas femeninas de tipo cartaginés⁸⁶ de medio cuerpo y con los brazos extendidos, a veces aplicados.

Se conservan en esta colección siete terracotas femeninas, seis de las cuales corresponden a figuritas acampanadas identificadas como exvotos de la diosa Tanit, y una resto de figura femenina correspondiente a otra serie.

Salvo las dos que se conservan prácticamente enteras, el resto son sólo fragmentos más o menos completos que corresponden a la cabeza y poco más de la figura, lo que dificulta en gran medida una correcta identificación de los ejemplares.

⁸⁶ AUBET, M.^a E. *La Cueva de «Es Cuieram» Ibiza*, Barcelona 1969, reeditado, Ibiza 1982. También ALMAGRO. *Corups...*, cit.

Todas ellas son con seguridad producciones ibicencas y con toda probabilidad proceden del santuario de Es Cuieram, al igual que otros congéneres de este yacimiento están en mayor o menor grado afectadas por la acción del fuego.

Salvando una, la n.º 43, que es de gran perfección, el resto presenta rasgos faciales, atributos y elementos decorativos muy borrosos o perdidos, apenas perceptibles en muchos casos; sería recomendable una urgente labor de consolidación y conservación de las piezas antes que la degradación sea irreversible.

La problemática cultural e iconográfica, así como su sistematización ha sido objeto de un estudio monográfico ⁸⁷, recientemente revisado ⁸⁸, por lo que no creemos necesario insistir sobre el tema, tan sólo señalar que el marco cronológico propuesto para el apogeo de estas muestras de coroplástica ebusitana se sitúa entre los siglos III y II a. C.

UNGÜENTARIOS

46.—Ungüentario fusiforme, de arcilla fina muy bien depurada, de color ocre rosado.

Diámetro base 2,5 cm., diámetro boca 3 cm., altura 18 cm.

47.—Ungüentario piriforme, de arcilla bien depurada, de color rojo anaranjado y engobe ocre.

Diámetro base 3 cm., diámetro boca 3,5 cm., altura 17 cm.

48.—Ungüentario piriforme de pequeño tamaño, perdida la boca y arranque del cuello. Arcilla finísima, muy bien depurada de color rojo anaranjado. Presenta restos de engobe rojo en el cuello.

Diámetro base 1,4 cm., altura conservada 7 cm.

49.—Ungüentario de vidrio verde nacarado, deforme por defecto de fabricación.

50.—Ungüentario de vidrio verde con reflejos nacarados de cuerpo troncocónico y largo cuello incompleto.

Diámetro base 3 cm., altura conservada 8,8 cm.

Los ungüentarios fusiformes del tipo que aquí estudiamos, son frecuentes en los ajueres funerarios púnicos y romanos del siglo II a. C.. En las necrópolis de Ampurias los tenemos desde comienzos de este siglo en las incineraciones de Las Corts y Mateu, hasta fines del

⁸⁷ AUBET, M.ª E. *Es Cuieram*.... 1969.

⁸⁸ AUBET, M.ª E. *Es Cuieram*.... 1982. Trabajos de Museo Arqueológico de Ibiza, 8.



49



46



50

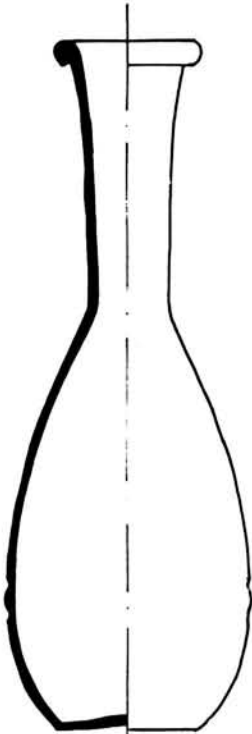

47

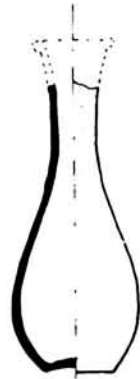

48

mismo en las inhumaciones Bonjoan⁸⁹. Con igual cronología aparecen en la necrópolis púnica de les Andalouses, en tumbas bien datadas por su contexto dentro del siglo II a. C., junto con algunos ejemplares algo más tardíos en la primera mitad del siglo I a. C., singularmente parecidos al que estudiamos, son los ejemplares procedentes de las tumbas CXII y CXXIV de esta necrópolis⁹⁰. En las necrópolis ebusitanas aparecen también entre los ajuares correspondientes a reocupaciones de los hipogeos en el siglo II a. C.⁹¹. La perduración de los especímenes más tardíos hay que situarla hacia la época de Tiberio, en el primer período de los campamentos de Haltern y Oberaden⁹².

Los ungüentarios piriformes han sustituido hacia el cambio de Era a los de tipo fusiforme, convirtiéndose en elementos comunes de los ajuares funerarios de esta época, en Ampurias son extraordinariamente abundantes en las incineraciones Torres y Nofre, datados en los reinados de Augusto-Tiberio y Tiberio-Claudio⁹³. También esta serie vuelve a aparecer en las reocupaciones de los hipogeos ebusitanos en plena época romana⁹⁴.

A su vez los ejemplares cerámicos comenzarán a ser desplazados progresivamente por los ungüentarios de vidrio hacia mediados del siglo I de la Era. El tipo de cuerpo troncocónico que aquí estudiamos, uno de los cuales está completamente deformado, son muy frecuentes a lo largo del siglo II, perdurando su uso hasta el siglo III⁹⁵. Al igual que los anteriores también están presentes entre los contextos de reocupación tardía de los hipogeos ebusitanos.

VASOS DE PAREDES FINAS

51.—Cubilete de la forma Mayet III-B⁹⁶, de arcilla finísima y muy bien depurada, color rojizo.

Diámetro base 4,8 cm., diámetro boca 8 cm., altura 7,2 cm.

Esta variante de la forma III-B probablemente es más tardía que el tipo alto, podría datarse en la primera mitad del siglo I a. C., no llegando a época augustea⁹⁷. Es un tipo frecuente en el Puig des Molins, en las reocupaciones tardías de los hipogeos⁹⁸. Apareciendo

⁸⁹ ALMAGRO. *Las necrópolis...*, vol. II, cit.

⁹⁰ VUILLEMOT. *Reconnaissance...* cit.

⁹¹ FERNANDEZ; PADRO. *Escarabeos...* cit.

⁹² LOESCHKE, S. *Keramische funde in Haltern, 1909 y ...keramische aus Oberaden, 1942.*

⁹³ ALMAGRO, M. *Las necrópolis...*, vol. II, cit.

⁹⁴ FERNANDEZ; PADRO. *Escarabeos...* cit.

⁹⁵ VIGIL, M. *El vidrio en el mundo antiguo.* Madrid 1969.

⁹⁶ MAYET, F. *Les céramiques a parois fines dans la péninsule Ibérique.* Paris 1975, p. 29 y

sig.

⁹⁷ MAYET. *Les céramiques...* cit.

⁹⁸ RAMÓN, J. *Necrópolis des Puig des Molins: solar n.º 40 del carrer de la via Romana de la Ciutat d'Eivissa.* Fonaments-1, Barcelona 1978, fig. 4.

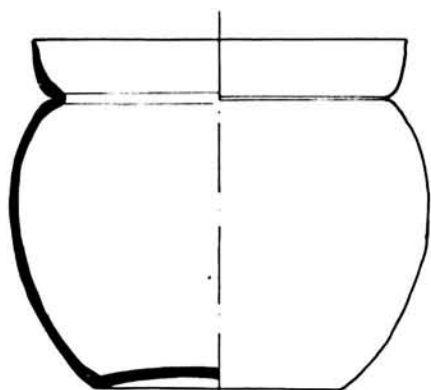

51

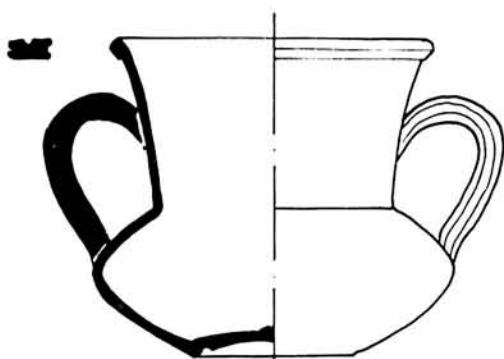

52

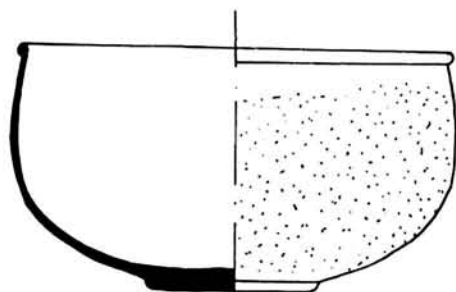

53



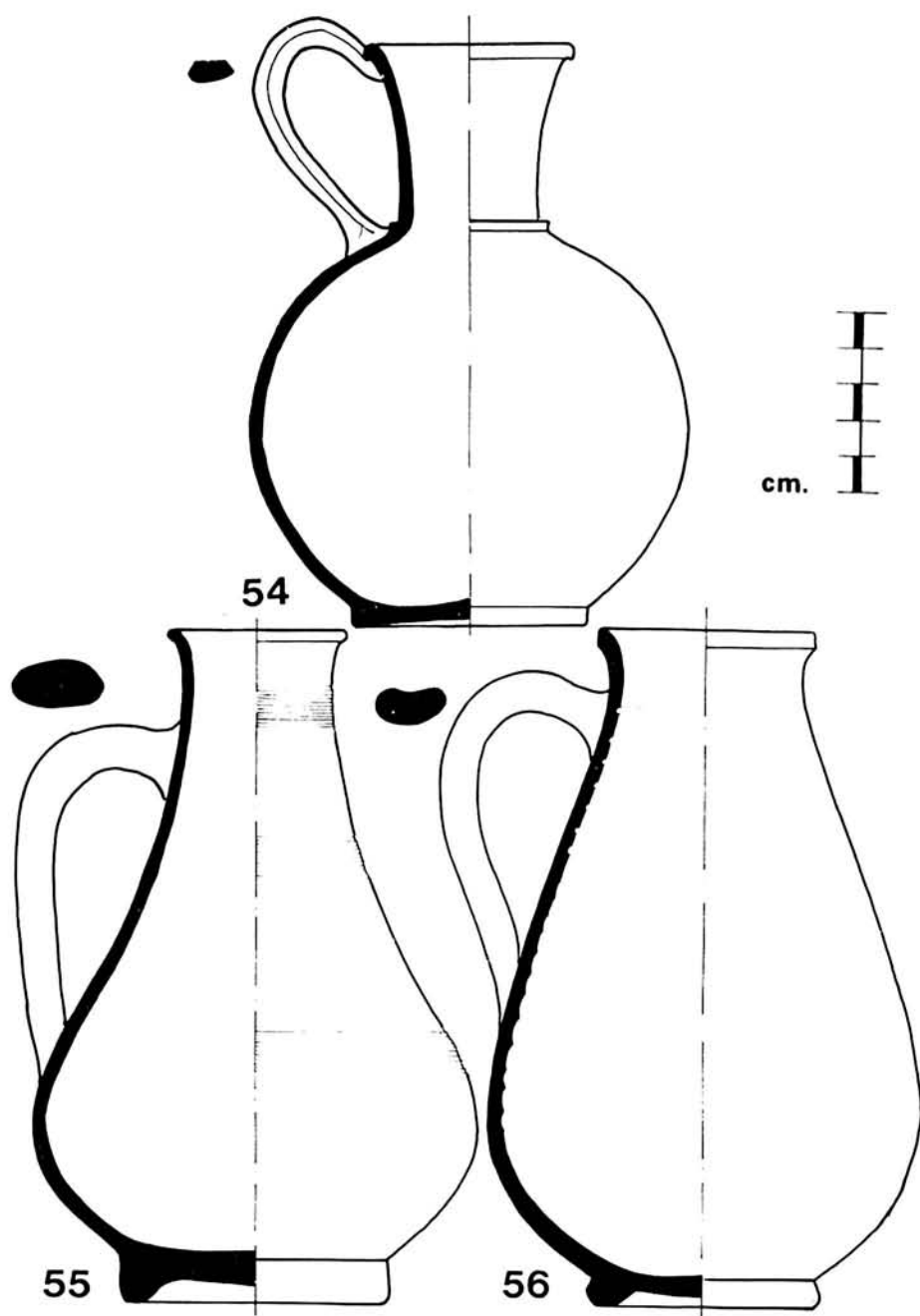

también en las tumbas XII, XXIX, CVI, CXXIII, CXXIV y CXXV de la necrópolis púnica norteafricana de Les Andalouses ⁹⁹ en contextos del siglo I a. C.

52.—Arcilla muy fina y bien depurada de color rojo intenso, con dos asas.

Diámetro base 3,3 cm., diámetro boca 6 cm., altura 6,7 cm.

Puede incluirse en el tipo Mayet XI-A ¹⁰⁰. Casi todos los ejemplares que se conocen provienen de la necrópolis del Puig des Molins ¹⁰¹. Su datación es algo imprecisa pues los ejemplares conocidos carecen de contexto claro, una datación posible, pero no segura, los situaría desde el siglo I a. C. hasta época augustea ¹⁰². Esta presente en las necrópolis indígenas talayóticas de Son Taixaquet ¹⁰³ y en Cova Montja ¹⁰⁴.

53.—Cuenco de la forma Mayet XXXVII ¹⁰⁵, de arcilla fina rojiza, con egobe rojo de brillo iridiscente. Superficie con decoración «arenosa».

Diámetro base 3,4 cm., diámetro boca 9 cm., altura 5,1 cm.

Su fabricación se atribuye a numerosos talleres repartidos por el Occidente romano, durante el siglo I de la Era, los más antiguos comienzan a hacer su aparición en los reinados de Tiberio-Claudio y permanecen vigentes en época flavia ¹⁰⁶.

OLPES

54.—Olpe de arcilla bien depurada de color ocre anaranjado, con estrías de torno. El asa arranca del labio elevándose ligeramente sobre su nivel para insertarse en el arranque del hombro. El cuello termina en una arista o escalón bien remarcado.

Diámetro base 6,6 cm., diámetro boca 5 cm., altura 18,5 cm.

55.—Olpe de aspecto trococónico, cuello indiferenciado, de arcilla dura áspera, tacto arenoso y de color rojo ladrillo. Presenta como decoración tres bandas de estrías muy finas.

Diámetro base 7,4 cm., diámetro boca 5 cm., altura 18,5 cm.

⁹⁹ VUILLEMOT. *Reconnaissances...*, cit.

¹⁰⁰ MAYET. *Les céramiques...*, cit., p. 48.

¹⁰¹ Idem nota anterior.

¹⁰² MAYET. *Les céramiques...*, cit.

¹⁰³ ENSENYAT, C. *Las cuevas sepulcrales mallorquinas de la Edad del Hierro*, en E.A.E. 118, Madrid 1981, fig. 40-4.

¹⁰⁴ COLOMINAS, J. *Coves romanes d'enterrament a Mallorca*, en A.I.E.C., vol. VI, Barcelona 1915-20, fig. 592.

¹⁰⁵ MAYET. *Les céramiques...*, cit., p. 71 y sig., lám. XXXIX.

¹⁰⁶ Idem nota anterior.

56.—Olpe de forma similar al anterior de arcilla fina, untosa al tacto, de color ocre rojizo, restos de englobe-pintura negra.

Diámetro base 6,6 cm., diámetro boca 6 cm., altura 18,5 cm.

Esta serie de olpes pertenece, a nuestro criterio, a especímenes de cerámica común tardorromana, cuyo conocimiento presenta aún innumerables lagunas que nos impiden mayores precisiones. Ejemplares fragmentarios asimilables a esta serie nos han aparecido en las Salinas de la Colonia de Sant Jordi en contextos de siglatas claras D y «late roman C»¹⁰⁷, por lo que cabría situarlos entre los siglos IV y VI. La decoración a base de finas estrias que uno de ellos presenta es también frecuente en la cerámica común de esta época.

57.—PLACA TALAYOTICA DE PLOMO. Forma III de Enseñat¹⁰⁸, completa salvo el círculo de la esquina izquierda que se ha perdido. Presenta cuatro perforaciones de sustentación en el borde superior, hechas con un objeto punzante después de la fundición. Entre los materiales arqueológicos que se conservan en la colección Mulet figura esta placa de plomo, único objeto que con seguridad puede atribuírsele un origen mallorquín. Se trata de un abalorio muy frecuente entre el ajuar funerario de algunos indígenas mallorquines del talayótico final¹⁰⁹.

Febrer 1984, Palma de Mallorca.

¹⁰⁷ GUERRERO, V. M. *La explotación antigua de las salinas (Colonia de Sant Jordi-Mallorca)*, Centro de Estudios Biel Alomar, Palma (en prensa).

¹⁰⁸ ENSENYAT, C. *Las plaquetas de plomo mallorquinas*, en Mayurqa-14, Palma 1975, p. 63 y sig., fig. 5-6-7.

¹⁰⁹ ENSENYAT, *Las cuevas...*, cit.

MODEL DE FITXA PER L'ESTUDI DE L'ORGANITZACIÓ ESPAIAL DE LA PREHISTÒRIA I ANTIGÜITAT DE MALLORCA

SALVADORA RIUTORT MIR
JAUME COLL CONESA
LOURDES MAZAIRA CABANA-VERDES

Durant les darreres dècades, hem assistit a l'aparició de noves tècniques d'anàlisi per estudiar el fet cultural dels pobles de l'Antiguitat. Específicament ens estam referint a les tècniques d'anàlisi espacial desenvolupades a partir de teories geogràfiques. La utilització d'aquestes teories dins el camp de l'Etnografia ha provocat que les noves tendències de l'Arqueologia vegin grans possibilitats en la seva aplicació, pel coneixement de les societats objecte del seu estudi, desenvolupant conceptes com: «Spatial archaeology», (Clarke, 1977) o «Site catchment analysis», (Higgs, 1975 i Roper, 1979).

L'objectiu fonamental d'aquets tipus d'estudis és el coneixement de l'organització espacial, concebuda com el resultat de la relació entre el medio biogeogràfic i la utilització que d'aquest fa una determinada societat, com a concepte bàsic per a la comprensió del fet cultural específic; doncs, cada cultura o cada societat, en un determinat estadi evolutiu, desenvoluparà una específica ocupació de l'espai. L'anàlisi d'aquest aspecte és bàsic per començar a conèixer les característiques econòmiques, socials, etc., d'un grup humà.

És evident que aquets treballs ofereixen grans possibilitats d'aplicació per al millor coneixement de les primeres etapes de la nostra història, per tant hem elaborat una fitxa de treball (en format DIN A4) on recollim les dades més significatives, en un intent d'uniformitzar la tasca de recollida d'informació amb prospecció, a més a més de la seva ulterior elaboració al laboratori.

L'estructuració de la fitxa s'ha realitzat en dos grans apartats, encaminats a conèixer tant el medi i l'entorn geogràfic de l'assentament com a definir el lloc culturalment, per després emprendre l'elaboració d'un estudi conjunt de tots els assentaments pertanyents al mateix horitzó cultural.

Per facilitar la comprensió quant a la utilització de la fitxa que presenten, explicarem a continuació la informació que s'ha d'incloure a cada gran apartat amb un exemple de referència i remitent, al mateix temps, a la fitxa model de l'Appendix I.

L'encapçament de la fitxa reflecteix la localització geogràfica i administrativa de cada assentament:

Lloc.— Al rengló superior s'indica el nom de la finca. Ex.: «Ca L'Amo En Miquel». Al rengló inferior: la toponímia concreta de l'assentament. Ex.: «Es Cuitor».

Al requadre de la dreta s'indica la sigla de referència del jaciment, que s'emprarà també per la sigla dels materials d'aquest lloc. Ex.: CMa. La sigla serà elaborada per cada investigador mentre treballi a un àrea no estudiada. Sugerim que, en cas que a una mateixa finca es detectin varis jaciments, s'empri la mateixa sigla per a tots, diferenciant les localitats amb una lletra minúscula. Ex.: CMa: Ca l'Amo En Miquel; Es Cuitor». CMB: «Ca l'amo En Miquel; Urbanització de la Cova de Sant Martí».

Municipi.— Indicar el municipi al que pertany el jaciment. Ex.: Alcúdia.

Al requadre de la dreta, indicar la sigla abreujada per municipis formulada per Mascaró (1968). Ex.: AL.

Ref. CM.— (Referència Cartografia Militar). Referència a la cartografia militar; indicar el nombre de full i escala. Ex.: 39-26 (671), E.1: 50.000.

Coord. Lambert.— (Coordenades Lambert). Indicar les coordenades de situació Lambert, segons el full que treballem. Ex.: 1.181-603.

SMGM.— (Situació Mapa General de Mallorca). Anotar la situació de l'assentament en el Mapa General de Mallorca. Ex.: 6-10 e.

IMPP.— (Inventari Monuments Prehistòrics i Protohistòrics). Sigla i condicions de conservació segons l'inventari de Monuments Prehistòrics i Protohistòrics de Mallorca. Ex.: 02 Q 0036.

Toponímia antiga.— Expressar, si en poseeix, la toponímia antiga de l'assentament; es pot també afegir etimologia.

QUADRES PER ANOTACIÓ DE REGISTRE

Tres quadres al marge superior dret de la fulla.

La utilització de les dues primeres caselles es aleatòria, per indicar algun aspecte parcial que ens interessi a l'hora de l'elaboració del treball i que volem que destaquí al primer cop d'ull. Per exemple, si treballam en l'habitat de l'època romana a Alcúdia, indicarem a una casella «els jaciments que pertanyen concretament a aquest moment, utilitzant l'altra per indicar si algun jaciment presenta perduració d'habitat des d'època anterior. D'aquesta manera podrem seleccionar en l'estudi els jaciments de nova planta respecte dels altres. La indicació es farà expressant el concepte a la part superior i marcant amb una «x» el rectangle inferior.

A la tercera casella constarà la referència d'inventari del jaciment que estudiam. La referència consta, a la part superior, de una sigla del municipi, i, a la part inferior, del nombre del jaciment dins l'inventari municipal. Ex.: AL, 3.

EMPLAÇAMENT

El quadre emplaçament introdueix en l'estudi del primer apartat on s'analitza el medi i l'entorn geogràfic de l'assentament. Consta dels següents subapartats:

Distàncies significatives.— Permet relacionar la situació de l'assentament amb els elements geogràfics que es considerin d'interès, tant siguin d'importància arqueològica (llocs de defensa, ciutats o nuclis de poblament sincrònics, vies de comunicació, etc.) com elements del medi biogeogràfic o físic (ports naturals, torrents, zones pantanoses, etc.). Elements que, en certa manera, puguin condicionar l'organització espacial de les comunitats humanes.

Per establir la relació utilitzam quatre requadres:

DE.— Indicarem l'element geogràfic amb el que relacionam l'assentament. Ex.: «Pollentia».

D.— Indicarem l'orientació magnètica que existeix entre l'assentament que descrivim i l'element de relació prenent com a punt de referència el primer. Ex.: 40.^o.

TH.— Indicarem la distància, expressada en hores, entre els elements, és a dir, el temps necessari per desplaçar-se entre els dos punts posats en relació. Ex.: 0.4 (40 min.).

D.Q.— Indicarem la distància, en quilòmetres entre els dos punts. Ex.: 5 (5 qm.).

Distància jaciments propers.— (Distància a jaciments propers). Permet relacionar el jaciment que descrivim amb dotze localitats d'interès arqueològic, isocrones a la que estudiam. L'interès d'aquest apartat es troba en què permet estudiar la distribució de les

localitats arqueològiques a una determinada època i les interrelacions que existeixen entre elles.

Consta de quatre requadres: en el primer, R, indicarem la referència del jaciment comparat que figura a la casella del marge dret superior (R. INV.). Per omplir els tres darrers requadres, 0-TH-DQ en el subapartat anterior. Ex.: AL-15, 35.º, 0,1h., lqm.

Cota max.— (Cota màxima). Indicarem la cota màxima del jaciment sobre el nivell de la mar. Ex.: 25 m.

Cota min.— (Cota mínima). Indicarem la cota mínima del jaciment sobre el nivell de la mar. Ex.: 20 m.

Superfície.— Indicarem l'extensió dels restes de l'assentament. Ex.: 8000 m².

Domini visual. DQ.— (Domini visual. Distància en quilòmetres). Indicarem, en quilòmetres, el domini visual de l'assentament en les direccions dels punts cardinals. La notació infinit es pot emprar quan la distància observada sobrepassa els tres quilòmetres. Quan un element geogràfic s'interposa entre la màxima visual i el punt d'observació, limitant parcialment la visió, s'indicarà tan sols la distància entre aquest obstacle i el punt de visió. Per exemple, la màxima visual és d'infinit, però a 300 m. un turó impedeix veure la plana en tota la extensió, aleshores, el domini visual serà 0,3 m.

ACCESOS GEOGRÀFICS

Des del jaciment observarem, en les direccions dels punts cardinals anotats, els passos naturals, colls, barrancs o zones de pas tradicionals per accedir a l'assentament. Indicarem als espais buits les denominacions toponímiques precises d'aquestes zones de pas.

Les vies de comunicació modernes no s'utilitzaran mentre no aprofitin zones de pas naturals. A la plana, en general, no hi ha problemes d'accés, pel que s'indicarà «pla». Algunes excepcions com la presència d'albuferes, zones insalobres o intransitables s'han d'anotar.

Ex.: NW. (nord-oest), Coll entre el Puig de Sant Martí i la Penya del Migdia (pas natural).

E. (est), Albufera (zone insalobre).

ENTORN ASSENTAMENT

Consta dels següents requadres:

Inter., costa.— (Interior, Costa). Indicarem amb una «x» si l'assentament es d'interior o de costa.

Munt., vall, turons, plana, marina y costa.— (Muntanya, etc.). Indicarem amb una «x» si el lloc es troba a muntanya, a una vall, a una zona de turons, a una plana, etc. en el cas de marina i costa, definim el primer com la zona costera, tradicional o fàcilment, accessible; consideran costa, les zones més abruptes e inaccessibles.

LLOC ASSENTAMENT

Consta dels següents requadres:

Puig, turó, coster i pla.— Definirem el lloc de l'emplaçament marcant amb una «x» la casella corresponent.

ACCIDENTS DEL RELLEU

Definim dos tipus:

Naturals determinants d'ubicació.— Anotarem les característiques geogràfiques, bàsicament accidents del relleu, que condicionen d'alguna manera la ubicació de l'assentament. És particularment interessant anotar si el lloc està situat sobre un aflorament rocós, encara que es trobi en el centre d'una àrea de terreny molt apte per el conreu.

Origen antròpic. Microrrelleu.- Indicar la presència de «tells», runes, possibilitats d'aprofitament arqueològic degut a la potència o acumulació dels sediments fèrtils, etc.

Ex.— Naturals determinants d'ubicació:

Elevació al peu del puig de Sant Martí sobre una plataforma rocosa que destaca 4-5 m. sobre la plana dels voltants. El sol de la plana es gras. A les cotes altes del jaciment hi ha zones de terres primes. Els camps de conreu l'enrevolten a 20-25 m. des del nucli.

Origen antròpic. Microrrelleu:

A l'extrem de Ponent de l'àrea de les restes s'observen dos petis «tells» dins la tanca de Es Cuitor. El primer ran de paret i, el segon, a 20 m. a l'Est d'aquell.

APENDIX 1

LLOC	Ca l'Amo En Miquel Es Cuitar	CHA	MUNICIPI Alcudia	AL	Prer.	Rom.	R INV
REF CM	FULL 39-26 (271); E: 4:50.000	COORD LAMBERT	1181-603				AL
SMGM	6-10e	IMPP	02 Q 0036				3
TOPONIMIA ANTIGA							

EMPLACAMENT	DISTANCIES SIGNIFICATIVES		DE	→	TH	DO	DE	→	TH	DO	DE	→	TH	DO	DE	→	TH	DO							
	COTA MAX 25		Pollentia		46	04	5	Port Pollentia		45	04	5													
	COTA MIN 20		DISTANCIA JACIMENTS PROPERES		R	→	TH	DO	R	→	TH	DO	R	→	TH	DO	R	→	TH	DO					
	SUPERFICIE 8000 m ²		AL	15	35	01	1	AL	23	10	00	08	AL	13	45	00	04	AL	17	112	00	07	AL	11	01
DOMINI VISUAL DO		N		NE		E		SE		S		SW		W		NW									

ACCESOS GEOGRAFICS		N	-	N E	Puig Sant Martí	E	Albutera
S	Albutera	S	Albutera	S W	Albutera	W	Puig de Na Galera
						N	COLLETTES-HORTS-PENYA MIG DIA.

ENTORN	INTER	COSTA	MUNT	VALL	TURONS	PLANA	MARINA	COSTA	LLOC ASSENTAMENT	PUIG	TURO	COSTER	PLA
		X						X					X

NATURALS DETERMINANTS D UBICACIO: Elevació de la roca de Sant Martí sobre una plataforma vertical que destaca 4-5 m. sobre la plana dels voltants. El cel de la plana es gris. A les cotes altes del puig hi ha zones de terres primes. Els camps de conreu l'enrevoltan a 20-25 m. des del nucli.

ACCIDENTS DEL RELLEU: ORIGEN ANTROPIC MICRORRELLEU A l'oestrem de Ponent de l'àrea de les restes s'observen dos petits "talls" dins la tanca de Es Cuitar. El primer ran de paret i, el segon, a 20 m. d'el Est d'aquell.

MEDI BIOGEOGRAFIC	ESTRUCTURA GEOLOGICA TERRENYS	ERA GEOLOGICA PERIODE	S	O	P	G	SECA						
	Calisses juràsiques. Podsol	Secundari / Cuaternari					REG						
TEMP	HUMITAT	H INSO	PLUVIOMETRIA M/M	VENT DOM	VENTS	TRAM	GREG	LLEV	XAL	MIG	LLEB	PON	MES
MAX	MIN	MA	MIQ	OSC			RESGUARDAT	X					X
							EXPOSAT	X	X	X	X	X	X
VEGETACIO	BOSC BAIX	BOSC	CONREUS ACTUALS										
GARB	CARRITX	ESTEPA	GARRIGA	ALZINAR	PINAR	Sobre el jaciment, ametllers i hort. A la plana, pastura i ametllers.							
RECURSOS HIDRICS	FONT	TORRENTERA	TORRENT	GORG	BASSA	FOCO	AIGUAMOLL						
	CANAL	SEQUIA	POU	CISTERNA	SINIA	ALJUB	SAFAREIG						

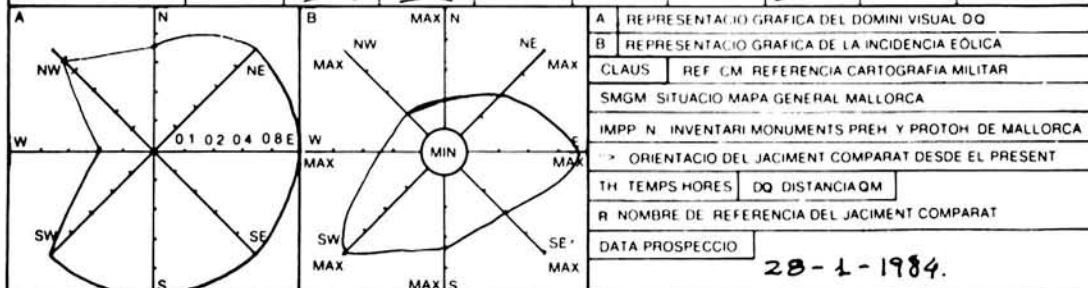

Croquis situació: Sec. Nord-Sud. Puig, illoc de vigilància, nucli jaciment, plana Albutera, desnivells rocosos de 4/5m.

A més de l'assentament principal, a uns 80 m. de distància cap al nord, al peu del puig de Sant Martí, hi ha restes, just sobre el "tall" de la roca, de ceràmiques romanes molt rodades. Es pensa que sigui un illoc d'observació depenent de la vila. 1000m² de dispersió.

DESCRIPCIÓ DE LES RESTES ARQUITECTONIQUES						
RESTES PRERROMANS						
COVES	N°	R/P	R/NF	1	2	
3	4			5		6
NAVETES	N°	R/P	R/NF	1	2	
3	4			5		6
TALAIOTS	N°	R/P	R/NF	1	2	
3	4			5		6
HABITACIONS	N°	R/P	R/NF	1	2	
3	4			5		6
<p>No s'observen. Mascareïda restes de parets talaiòtiques.</p>						

RESTES ARQUITECTONICS D'EPOCA CLASSICA I MEDIAVAL						
ESTRUCTURES	N°	R/P	R/NF	Restes d'un mur, pedra calissa 2 x 0'6 m., mig enterrat		
	N°	R/P	R/NF			
	N°	R/P	R/NF			
	N°	R/P	R/NF			
MATERIALS	"terrac"					
	Restes de paviment: "opus signinum"					

RESTES CULTURA	PRE TALAIÒTIC	TALAIÒTIC	TALAIÒTIC FINAL	GREC	PUNIC	ROMA REPUBLICA	ROMA ALT IMPERIAL	ROMA BAIX IMPERIAL	ALT MEDIAVAL	ARAB	BAIX MED CRISTIA
CERÀMICA		>				X	>	X		X	X
VIDRE											
METALL											
OS											
ESCLTURA											
EPIGRAFIA											
NUMISMÀTICA											

ANOTACIONS Prop dels voltants de les restes de la paret descrita hi ha abundància de fragments de ceràmica àrab i medieval cristiana.

APENDIX 2

LLOC											MUNICIPI											R	INV
REF CM	FULL										COORD LAMBERT												
SMGM											IMPP												
TOPONIMIA ANTIGA																							

		DE	-> TH			DQ	DE	-> TH			DQ	DE	-> TH			DQ	DE	-> TH			DQ	
EMPLACAMENT	DISTANCIES SIGNIFICATIVES																					
	COTA MAX	DISTANCIA JACIMENTS PROPERES	R	-> TH			DQ	R	-> TH			DQ	R	-> TH			DQ	R	-> TH			DQ
	COTA MIN		SUPERFICIE																			
DOMINI VISUAL DQ			N	NE			E	SE			S	SW			W	NW						

ACCESOS GEOGRAFICS										N											N	E
										S											S	W

ENTORN ASSENTAMENT	INTER	COSTA	MUNT	VALL	TURONS	PLANA	MARINA	COSTA	LLOC ASSENTAMENT	PUIG	TURO	COSTER	PLA
--------------------	-------	-------	------	------	--------	-------	--------	-------	------------------	------	------	--------	-----

ACCIDENTS DEL RELLEU	NATURALS DETERMINANTS D UBICACIO																		
	ORIGEN ANTROPIC MICRORRELLEU																		

MEDI BIOGEOGRAFIC	ESTRUCTURA GEOLOGICA TERRENYS										ERA GEOLOGICA / PERIODE										SOLS	BOC	PRIM	GRAS	SECA REG			
TEMP	HUMITAT	H IN SOL	PLUVIOMETRIA M/M	VENT DOM	VENTS	TRAM	GREG	LLEV	XAL	MIG	LLEB	PON	MES															
MAX	MIN	MA	MIG	OSC				RESGUARDAT																				
														EXPOSAT														
VEGETACIO		BOSC BAIX				BOSC				CONREUS ACTUALS																		
GARB	CARRITX	ESTEPA	GARRIGA	ALZINAR	PINAR																							
RECURSOS HIDRICS		FONT	TORRENERA	TORRENT	GORG	BASSA	COCO	AIGUAMOLL																				
		CANAL	SEQUIA	POU	CISTERNA	SINIA	ALJUB	SAFAREIG																				

		<p>A REPRESENTACIO GRAFICA DEL DOMINI VISUAL DQ</p> <p>B REPRESENTACIO GRAFICA DE LA INCIDENCIA EOLICA</p> <p>CLAUS REF CM REFERENCIA CARTOGRAFIA MILITAR</p> <p>SMGM SITUACIO MAPA GENERAL MALLORCA</p> <p>IMPP N INVENTARI MONUMENTS PREH Y PROTOH DE MALLORCA</p> <p>> ORIENTACIO DEL JACIMENT COMPARAT DESDE EL PRESENT</p> <p>TH TEMPS HORES DQ DISTANCIA QM</p> <p>R NOMBRE DE REFERENCIA DEL JACIMENT COMPARAT</p> <p>DATA PROSPECCIO</p>
--	--	-----------------------------------------------------------------------------------------------------------------------------------------------------------------------------------------------------------------------------------------------------------------------------------------------------------------------------------------------------------------------------------------------------------------------------------------------------

DESCRIPCIÓ DE LES RESTES ARQUITECTONICUES						
RESTES PRERROMANS						
COVES	N°	R/P	R/NF	1	2	
3	4			5	6	
NAVETES	N°	R/P	R/NF	1	2	
3	4			5	6	
TALAIOTS	N°	R/P	R/NF	1	2	
3	4			5	6	
HABITACIONS	N	R/P	R/NF	1	2	
3	4			5	6	

RESTES ARQUITECTONICS D'EPOCA CLASSICA I MEDIAVAL				
E S T R U C T U R E S	N°	R/P	R/NF	
	N°	R/P	R/NF	
	N°	R/P	R/NF	
	N°	R/P	R/NF	
M A T E R I A L S				

RESTES CULTURAL	PRE TALAIOTIC	TALAIOTIC	TALAIOTIC FINAL	GREC	PUNIC	ROMA REPUBLICA	ROMA ALT IMPERIAL	ROMA BAIX IMPERIAL	ALT MEDIEVAL	ARAB	BAIX MED CRISTIA
CERAMICA											
VIDRE											
METALL											
OS											
ESCUPTURA											
EPIGRAFIA											
NUMISMÀTICA											

ANOTACIONS

MEDI BIOGEOFRÀFIC

Fins ara ens hem referit a la descripció de les característiques de la zona intrínseca de l'assentament. En aquest subapartat descriurem els trets del medi biogeogràfic, no tan sols de l'àrea de l'assentament, sinó també de la immediata zona d'actuació del grup humà que ocupa aquest assentament. Es a dir, analitzam l'àrea mínima que es considera necessària perquè el grup humà obtengui els seus recursos de subsistència, considerant, en un primer nivell, l'entorn immediat de l'assentament.

Estructura geològica terrenys.— (Estructura geològica dels terrenys).

Indicarem els tipus de sols o formacions geològiques de la zona. Important per comprendre la utilització de matèries minerals bàsiques per l'economia del grup: pedres per a la construcció, argiles, etc. Ex.: calisses juràsiques. Podsol.

Era geològica. Període.— Indicarem l'etapa geològica de formació dels terrenys. Ex.: Secundari/Cuaternari.

Sols.— Indicarem amb una «x» a la casella corresponent, la presència de sol rocós, prim o gras, apte o no per el conreu de reguiu, poguent anotar diversos tipus segons els que s'observin a l'entorn de l'assentament.

En un grau més elaborat del treball seria interessant assenyalar, sobre una cartografia de l'àrea, l'extensió dels tipus de terres o sols detectats en relació als assentaments.

Temp.— (Temperatura). Indicarem les oscil·lacions tèrmiques mitjanes anuals, en màximes (Max.), mínimes (Min.) i la mitja anual (M.A.).

Humitat.— Indicarem la mitja anual del grau d'humitat (mig) i l'oscil·lació diària mitjana anual del grau d'humitat (Osc.).

H. Insol.— (Hores d'insolació). Indicarem la insolació diària, expressant si la localitat presenta màxima insolació (S.: solana) oombra (U.: umbria) i utilitzant els dos requadres, el primer pel matí i, el segon, per la tarda.

Pluviometria.— Indicarem la pluviometria anual mitjana de la zona.

Vent. Dom.— (Vent dominant). Indicarem al quadre inferior la sigla del vent dominant a l'àrea, i a continuació, el tant per cent d'incidència eòlica.

Vents.— En els següents requadres trobam les sigles dels vents (Tramuntana, Gregal, Llevant, Xaloc, etc.) i la indicació resguardat o/i exposat. Posarem una «x» a la casella corresponent per definir l'acció eòlica directa sobre l'assentament.

Vegetació.— Poden definir la vegetació actual de la zona agrupant-la en dues sèries: bosc baix (amb predominància de garballó, estepa, garriga i càrritx) i bosc (alzinar o pinar). Indicarem amb una «x» la presència d'aquesta cobertura vegetal als espais incults.

Som concients que aquesta definició, basada en les espècies que actualment colonitzen l'àrea, no te perquè reflectir la cobertura vegetal del paleohabitat de l'època que estudiem, encara que considerem d'interès detallar-la, per després poder comparar amb els resultats d'anàlisis polítics que vagin encaminats al coneixement d'aquella.

Conreus actuals.— S'indiquen de manera orientativa per conèixer les possibilitats productives dels terrenys actuals. Ex.: sobre el jaciment, ametllers i hort. A la plana, pastura i ametllers.

Recursos hídrics.— Al quadre inferior es pot indicar, en xifres, la potencialitat de l'acuífer de la zona en l'actualitat. En els altres quadres (font, torrentera, torrent, etc.) indicarem, amb una «x» la presència d'algun element dels esmentats. Els elements artificials moderns, poden ésser indicatius de la presència, per exemple, d'una capa freàtica que pogué ésser aprofitada en el pasat.

QUADRES DE REPRESENTACIÓ GRÀFICA (Diagrames d'estrelles).

A.— *Representació gràfica del domini visual. DQ.*

En aquest diagrama d'estrella indicarem el domini visual des del jaciment cap a tots els punts cardinals. La distància ve representada amb punts que indiquen un espai que creix, en progressió geomètrica, de 0 a 1,6 Qm. En cas que la distància sobrepassi 1,60 Qm., s'indicarà sobre el punt de l'extrem i dins un cercle, la distància observada. Una vegada situats els punts extrems sobre els eixos, s'uneixen amb una corba que ens donarà la gràfica de representació del domini visual, la qual es pot comparar amb les corbes de domini visual dels altres jaciments.

B.— *Representació gràfica de la incidència eòlica.*

Se expressa el grau d'exposició als vents, de manera qualitativa, sobre l'assentament. La funció d'aquesta gràfica és complementària de les anotacions de l'apartat «vents». Definir un lloc com a resguardat o exposat a l'acció d'un vent resulta insuficient ja que no reflecteix el grau d'exposició real. Per complementar aquesta notació hem elaborat la gràfica, on el fenomen es pot expressar amb gradació quantitativa.

Per representar gràficament l'exposició als vents se situa un

punt a cada eix, tenint en comte que aquest ve delimitat per un punt de màxima exposició (Max.) i un altre de mínima (Min.), unint després, amb una corba, els punts resultants.

DATA DE PROSPECCIÓ

Anotar les dates de les prospeccions realitzades.

ESPAI BLANC

Utilitzable per anotacions complementàries sobre assumptes relacionats amb la informació dels aspectes definits en aquesta part de la fitxa. Ex.:

A més de l'assentament principal, a uns 80 m. de distància cap al Nord, al peu del puig de Sant Martí, hi ha restes, just sobre el «tell» de la roca, de ceràmiques romanes molt rodades. Fa pensar que sigui un lloc d'observació depenent de la vila. 100 m² de dispersió.

Descriurem a continuació les restes de cultura material que s'observen a l'assentament. Aquest recull és, tan sols, informatiu permetent conèixer la quantitat numèrica i la qualitat de les restes que s'observen. Seria desitjable la sistematització d'una sèrie de noves fitxes per a iniciar l'estudi d'aspectes més concrets, com són les característiques pròpies de les restes arquitectòniques, ceràmiques, etc., que complementarien la informació d'aquesta.

Hem dividit l'apartat en dos grans blocs, un destinat a conèixer les estructures i materials arquitectònics que s'observen, i el segon, per les restes de materials menors.

DESCRIPCIÓ DE LES RESTES ARQUITECTÒNIQUES

Restes prerromanes.— Inclourem aquí les restes arquitectòniques autòctones d'època prerromana, agrupadas en quatre tipologies simples: coves, navetes, talaiots i habitacions. A la casella inferior en blanc es deu especificar si aquestes s'agrupen formant un nucli de poblament considerable (poblat): també si s'observa algun altre element no especificat (taula, sepulcre megalític, turó fortificat, etc).

Les dades que hauran de constar per cada estructura seran:

N.º.— El nombre d'estructures observades.

R/P.— Referència al planol o croquis adjunt a la fitxa.

R/NF.— Referència als negatius fotogràfics del lloc.

Les caselles que es troben a continuació serveixen per a descriure les dimensions de les estructures. En cada una de les categories tipològiques simples d'estructures, podem anotar les dimensions de fins a sis construccions. A cada una s'adjudicarà un nombre de 1 a 6, en correspondència amb el nombre que es troba a l'inici de cada casella, per després efectuar la descripció de les dimensions bàsiques, en metres (longitud, amplada i altura). El gruix de les parets anirà inclòs entre dues barras, //, i l'orientació de la porta, en graus sexagesimals, dins el símbol, O→, Ex.: 230 →.

Particularitats.— En el cas de les coves es farà constar si és natural (N), o artificial (A). Si es troba convenient indicar la planta dels talaiots i habitacions, emprarem el símbol L per als de planta quadrada i el símbol C per als de desenvolupament circular.

Restes d'època clàssica i medieval

ESTRUCTURES.—Aquí es descriuran les restes de murs, habitacles, etc. Les notacions N.^o, R/P, i R/NF, segueixen les pautes abans esmentades. Ex.: restes d'un mur, pedra calissa. 2x0, 6 m.; mig enterrat.

MATERIALS.— Es farà constar si s'han detectat materials arquitectònics que puguin indicar la presència d'alguna construcció d'aquesta cronologia («tegulae», fragments de paviment, estuc, etc.). Ex.: restes de paviment: «opus signinum».

Per definir culturalment els materials i les estructures, s'empraran les següents sigles, que s'indicaran després de les descripcions, entre parèntesis: G. grec; P.; púnic; R.; romà; M. medieval.

RESTES DE CULTURA MATERIAL

Aquest quadre serveix per definir cronològicament i culturalment les restes materials menors que puguin aparèixer en una prospecció superficial. Una «x» a la casella d'intersecció entre el tipus de material i la fase cronològica, registrarà la seva presència al jaciment.

ANOTACIONS.— Es pot incloure en aquest apartat la informació que es consideri oportuna, referida tant a aspectes complementaris de la nostra anàlisi, com a aquells que no han estat contemplats a la fitxa. Ex.: prop dels voltants de les restes de la paret descrita hi ha abundància de fragments de ceràmica àrab i medieval cristiana.

Com hem dit abans, l'objectiu fonamental d'aquesta fitxa, és ser el medi vàlid per l'obtenció de dades que ens permetin conèixer l'organització espacial d'un territori.

Dels nombrosos aspectes que podem conèixer mitjançant la utilització de la fitxa, destacarem els següents:

— Relacionar l'assentament amb el seu medi geogràfic, posant de relleu aspectes com:

- l'aprovisionament d'aigua.
- l'aprovisionament dels recursos energètics.
- l'especialització econòmica de l'assentament a nivell productiu.
- la capacitat productiva del hinterland de l'assentament.
- la protecció envers els elements atmosfèrics.

— Relacionar l'assentament amb els altres assentaments d'una àrea:

- domini defensiu de l'espai.
- relacions econòmiques entre assentaments de diferents especialitats.
- jerarquitització dels assentaments.
- relacions de dependència.
- possibilitats de relació amb un altra àrea, etc.

Consideram que el coneixement de l'organització territorial d'una comunitat o d'una cultura és bàsic per comprendre aspectes, difícils de detectar en la simple excavació d'un lloc, ja que configura un marc ample que permet incloure i relacionar les conclusions parcials dels resultats d'investigacions puntuals dins problemàtiques d'àrees més extenses.

La comprensió de l'organització de l'espai és, també, bàsica per al coneixement de tota una problemàtica que, d'altra manera, és impossible plantejar. De l'estudi d'aquest extreurem una planificació de la tasca arqueològica on s'estableixin uns criteris d'actuació coherents per la resolució de les qüestions suscitades. *

* Agraïm la col.laboració de: Joana Bibiloni, Araceli Consuegra, Lluís Roca, Ramon Canet, Josep Sitjar.

L'ORIGEN I MORFOLOGIA DE LES TERRASSES DE CULTIU A MALLORCA

M.^a ANTÒNIA CARBONERO GAMUNDÍ

L'abancament de vessants muntanyoses i la seva transformació en terrasses de cultiu és una de les principals categories de transformació antròpica del medi rural de les societats tradicionals. Les terrasses de cultiu s'estenen per bona part del vell món i el seu origen sembla enfilarse als principis de l'activitat agrícola.

La problemàtica que planteja la seva evolució tècnica i distribució geogràfica és complexa, i són, de fet, pocs els intents de sistematitzar una tipologia de terrasses arreu del món així com d'aprofundir sobre els possibles focus originaris. El més comú és que les referències a terrasses de cultiu estiguin incloses dins descripcions paisatgístiques i estudis regionals. Tot i amb això, diversos autors —com per exemple, J. Despois, J. Spencer i G. Hale— han escollit les terrasses de cultiu com a categoria d'estudi en si mateixa.

L'article que segueix a continuació fa referència a les terrasses de cultiu de Mallorca, compresa dins una de les zones del món —la Mediterrània— considerada de les primeres àrees d'extensió de les terrasses a partir d'un nucli originari a l'Orient mitjà.

TIPOLOGIA DE LES TERRASSES DE CULTIU A MALLORCA

L'illa de Mallorca comprèn dues zones muntanyoses, resultat del plegament alpi, la més important de les quals, la Serra de Tramuntana, abraça la vessant Oest de l'illa de S.O. a N.E., paral·lelament a la costa nordoccidental de Mallorca, en una extensió de 88 kilòmetres de llarg per 15 d'amplada, aproximadament, i on la altura màxima és la del Puig Major (1.443 m.). Les serres de Llevant se situen al llarg de la costa S.E. de l'illa i és la zona septentrional la més abrupta, amb altures que lleugerament sobrepassen els 500 m. D'ambdues la serra de Tramuntana és l'única que comprèn tipus tradicionals d'assentament de muntanya i una agricultura de característiques ben diferenciades. En aquesta serra, l'abancament dels pendents pel cultiu és un tret generalitzat tant en la seva vessant costera com en la interior, encara que podria dir-se que les terrasses són presents a qualse-

vol zona cultivada amb relleu de turonells. Es tracta de terrasses de cultiu tradicionals que avui, en molts d'indrets, estan esvaïdes.

A Mallorca, la terrassa de cultiu rep el nom de *marjada*, de la mateixa arrel que «*marge*» o paret de pedra seca que l'aguanta; hi ha diferents tipus de terrasses a les quals corresponen diferències en la construcció, però és comuna a totes la tècnica d'aixecament del mur de pedres o marge. És aquesta una característica de les terrasses de bona part del món i especialment de la Mediterrània. De fet, la paret de pedra és l'única solució en zones amb marcades estacions seques i on l'erosió intensa i les precipitacions torrencials i irregulars no permeten la consolidació d'una paret de terra ¹.

El marge es construeix aixecant filades de pedres que s'encaixen unes a altres sense argamassa, i es col·loquen les pedres més grans a sota i les més petites en les darreres files o «*rasant*». El marge consta d'una paret exterior, amb una certa inclinació, un espai intermedi que s'omple de reble —pedres petites i matèria vegetal barrejats— i una paret interior dita bravó. La terrassa de cultiu s'omple per excavat i transport de material, no per sedimentació, i s'aprofita el rocam de l'excavat per construir el marge, en els casos en què sigui abundant. A Mallorca és també habitual que es seleccionin els materials que omplen la terrassa de manera que el sòl de la superfície de la zona excavada constitueixi alhora la superfície del nou camp format.

Predominen les terrasses de secà sobre les de regadiu, entre les primeres es poden distingir els pendents modificats per petits marges que no formen un vertader camp de cultiu al darrera i que més bé són curts i aïllats, el seu objectiu principal és evitar l'erosió i permetre el cultiu arborícola, especialment oliveres. Aquests marges ocupen els terrenys més pedregosos i marginals, habitualment els més allunyats del nucli de poblament concentrat i de les terres més fèrtils. Les terrasses de cultiu més extenses a l'illa són, però, les de secà on el perfil del marge o paret de pedra és continu i segueix les corbes de nivell ².

Aquests marges donen lloc a un vertader camp de cultiu que pot tenir una lleugera inclinació (que facilita les labors del camp) o ser pràcticament horitzontal. Habitualment aquest segon tipus de terrassa comporta uns murs de sosteniment més alts i aixecats amb una tècnica constructiva molt més depurada. De fet, les diferències entre aquest últim tipus de terrassa de secà i les terrasses de regadiu que hi ha a l'illa són molt lleugeres i ambdues representen un tall radical respecte a les petites terrasses de secà aïllades i curtes.

¹ En conseqüència les parets de sosteniment no constitueixen cap element diferenciador dels tipus de terrasses ni dels estadis d'evolució, com a altres indrets (J. ANDRESS, 1972).

² Terrasses que es corresponen amb la *linear sloping dry field terrace*, de J. SPENCER i G. HALE (1961).

Les terrasses de secà d'aquest últim tipus es localitzen, juntament amb les de regadiu, a les terres pròximes als nuclis de població tradicionals i a bona part dels pendents de la serra. Avui en dia predominen els cultius mixtos d'ametlers, oliveres i en menor mesura, figueres, barrejats amb cereals o lleguminoses.

Els dos tipus de terrasses de cultiu de secà descrites fins ara reflecteixen més (en la seva disposició en els pendents), les necessitats del terreny i dels cultius que no les consideracions hidràuliques. Encara que les terrasses de secà també es localitzen en els fons dels torrents. Es tracta de terrasses del mateix tipus especialment reforçades que, col·locades transversalment al torrent i en les seves vessants, s'aprofiten, per una part dels millors sòls i per l'altra, d'una major humitat. Sembla que normalment la construcció d'aquestes terrasses és també per excavat i transport.

En aquest punt les categories de terrasses conflueixen, ja que fàcilment l'organització de terrasses situades en els torrents s'acompanyen de siques de derivació i/o captacions d'aigua amb la qual cosa passen a ser terrasses irrigades.

LES TERRASSES IRRIGADES

Les terrasses irrigades a Mallorca són poques, però, al contrari, la seva importància és gran ja que constitueixen les formes més acabades i complexes d'abancament a l'illa, ocupen les millors terres de la muntanya i es troben al centre dels nuclis d'assentament més antics que es coneixen. Una última raó explica que bona part de l'article estigui dedicat a les terrasses irrigades i és que possiblement constitueixin una via, juntament amb les tècniques de captació d'aigua i altres tècniques de rec, per a l'aproximació al coneixement de les vies de difusió i l'evolució de les terrasses de cultiu, com a mínim en la seva forma més acabada, com a part d'un sistema hidràulic.

Les terrasses de cultiu irrigat a Mallorca són, pràcticament en la seva totalitat, del tipus descrit per J. Spencer i G. Hale (1961) com «*linear contour, irrigable terrace*». Són terrasses dispostes per a ser regades per solcs no per inundació i que, a diferència d'aquestes, no necessiten ser absolutament horitzontals; és més, quan la irrigació és per solcs, la terrassa ha de mantenir una molt lleugera inclinació longitudinal en la direcció que ha de seguir l'aigua per la siqueta, i transversal perquè l'aigua que circuli per un solc pugui arribar fins a l'extrem de la marjada i torni endarrera sense caure a la marjada inferior. El marge no ha d'estar per sobre del nivell del sòl ja que l'objecte no és emmagatzemar l'aigua.

La tècnica constructiva d'aquestes terrasses és pràcticament la mateixa que en les de secà, encara que és en les terrasses de regadiu

on la tècnica és més perfeccionada, entre altres raons perquè són les que més solidesa requereixen per fer front als drenatges continuats d'aigua³.

Habitualment els marges o parets s'aixequen amb una certa inclinació o rost cap a l'interior de la terrassa, i en les més ben acabades —sobretot en les de regadiu— la paret o marge romp a una certa altura, el sentit de la inclinació i s'adreça. Aquest canvi de sentit s'anomena «trencar el marge». Aquesta característica constructiva té per objecte la creació d'un angle tal en la paret de sosteniment que la pressió que hi exerceix la terra quedi repartida de forma que sigui més difícil que s'esbuqui el marge.

Les terrasses irrigades per solcs són molt freqüents a les serres de l'illa on donen lloc a petites hortes. És a dir, formen part d'un sistema hidràulic que comprèn diversos elements per a la captació i repartició equilibrada de l'aigua que són imprescindibles per al funcionament del conjunt. Encara, però, es podria considerar el sistema hidràulic, a una altra escala, com a part essencial d'una unitat d'adaptació ecològica major.

Les terrasses irrigades es localitzen generalment en vessants muntanyoses a partir de l'aprofitament d'un manantial o captació d'aigua que se situa habitualment pròxim a un torrent. La presència del torrent, —del qual ha de ser possible l'aprofitament de l'aigua superficial i subterrània— esdevé, així, una determinant de la localització del sistema de regadiu i per extensió de l'assentament.

La captació de l'aigua subterrània és du a terme generalment per mitjà d'una galeria de drenatge o *qanāt* que es basa en l'aprofitament d'un cert pendent perquè l'aigua circuli des del pou mare —on s'ha localitzat l'aigua— fins a la sortida de la galeria. A partir d'aquí comença la segona fase del sistema hidràulic, la distribució de l'aigua, mitjançant les síquies entre aquells que hi tenen dret de manera que l'aigua arribi a totes les parcel·les per efecte de la gravetat.

La distribució comença per les síquies generals en el punt més alt del perímetre regable. A partir d'aquestes síquies parteixen successives derivacions o ramals que, a la vegada, se subdivideixen en síquies que condueixen l'aigua als safareigs per el seu emmagatzament. Resulta així una xarxa de síquies i canaletes que baixen per les terrasses de cultiu i que poden arribar a tenir una densitat considerable en relació a la superfície de rec.

Les síquies es divideixen en síquies de distribució, que són col·lectives i síquies de conducció de l'aigua al safareig o aljub de cada explotació, d'utilització individual com aquests últims. Un cop l'aigua

³ C. MIGNON (1982) referint-se a l'abancament de les Alpujarras i Z. RON (1966) al de les muntanyes de Judea també assenyalen que les terrasses irrigades—particularment per fonts— són les més elaborades.

resta emmagatzemada en els safareigs, des d'aquests es reparteix altre vegada per una xarxa de petites síquies, per a l'explotació⁴. El torrent a partir d'on es capta l'aigua serveix també per al drenatge dels excessos d'aigua en els diferents punts de la xarxa de rec⁵ i és en els torrents així com en les síquies importants on es trobaven els molins d'aigua, els transformadors d'energia més importants de les societats agràries tradicionals. És comprensible, doncs, que els torrents de què es parla constitueixin una obra humana en ocasions d'envergadura ja que estan sistemàticament canalitzats per parets de pedra seca i quasi sempre empedrats.

El conjunt hidràulic, els elements del qual abans s'han descrit, forma part d'un espai cultivat, ordenat de manera precisa i sistemàtica pel que fa a les àrees muntanyenques de Mallorca de manera que es podria parlar d'un model d'adaptació ecològica.

No es tracta, per altra part, de cap peculiaritat de Mallorca ni tan sols de la Mediterrània, sinó més bé un tret general a l'organització de les terrasses de regadiu de les mateixes característiques arreu del món des de l'Himalaya a les muntanyes de Judea, sense oblidar els exemples més pròxims del Llevant peninsular. (P. Wheatley 1965, Z. Ron, 1966 o Mignon 1982).

La unitat d'adaptació ecològica comprèn una sèrie de terrasses de secà —per sobre de les quals habitualment resta una certa extensió de bosc—⁶ i de terrasses irrigades a partir de l'aprofitament d'un manantial o captació, constituint aquestes el nucli central de l'unitat ecològica. Quan es troba un poblament agrupat es situa, lògicament, per sota de la font, de manera que la circulació de l'aigua per gravetat també pugui servir per a l'abasteixement domèstic. Habitualment, els pobles es localitzen o bé en el centre de la zona de cultiu intensiu —en el cas de les hortes de vessant muntanyenca— o també enfilats en els pendents, deixant els millors sòls del fons de la vall per al cultiu irrigat⁷.

En l'actualitat aquest tipus d'unitat a Mallorca, està en procés de descomposició. Dels molins —és clar— sols resten runes i moltes petites hortes estan mig esvaïdes, proliferant la construcció de residències secundàries sobre les terrasses de cultiu. Evidentment, les terres més pròximes al nucli de més qualitat són les que, si no són urbanitzades, es mantenen en cultiu; les terrasses de zones més marginals

⁴ Antigament també hi havia l'aljub o safareig públic que abastava les necessitats de la comunitat (P. WHEATLEY, 1965).

⁵ El sistema prou complex, per altra part, de canals de drenatge no és exclusiu de les terrasses de regadiu, també acompanya, en molts de casos les terrasses de secà.

⁶ Algunes vegades una paret de pedres delimita l'àrea cultivada i dona entrada al bosc.

⁷ És aquesta la disposició clàssica del poblament tradicional a la muntanya de la Mediterrània, com per exemple a les Alpujarras (C. MIGNON, 1982).

són progressivament ocupades per les mates i el bosc, de manera que sota part dels boscos de pinars de la serra s'endevinen restes d'antigues terrasses.

Quina és l'evolució de l'abancament?, quines raons han determinat la immensa extensió de les terrasses en els segles passats?

Aquestes i moltes altre preguntes queden per respondre, l'anàlisi que caldria fer defuig del marc del present article, en el qual es tractarà, però, de l'origen de l'abancament a Mallorca i de les possibles vies de difusió.

SOBRE L'ORIGEN DE LES TERRASSES DE CULTIU

L'abancament està lligat a l'origen de l'agricultura i al poblament sedentari i, en conseqüència, és lògic pensar en incipients tècniques d'abancament que resoldrien objectius no gaire diferents entre distints pobles sense relació entre ells. Però aquesta asseveració no està en contradicció amb el fet que es pugui reconstruir una de les possibles vies de difusió si les restes arqueològiques i la documentació demostren que tal difusió existí.

Els autors que han estudiat el tema polemitzen en l'objectiu i la tècnica inicial de la construcció de terrasses. Per a alguns fou la lluita contra l'erosió; per a altres, modificar el pendent per permetre el cultiu o, encara, donar lloc a camps per sobre del nivell de l'aigua a zones pantanoses. J. Spencer i G. Hale (1961) s'inclinen per considerar com un dels punts de partida de l'abancament l'aprofitament de les terres que són arrosades estacionalment per fluxos d'aigua. Es tracta d'un vell procediment que, encara avui, es dona a les zones baixes del món àrid de l'Orient Mitjà i Magreb, on les precipitacions periòdiques *sayl* baixen de les muntanyes portant al·luvions que depositen a les terres baixes que queden així profundament amarades i cobertes de llim. El sistema consisteix en plantar la terra humida un cop l'aigua ha desaparegut.

Per aconseguir que la humitat arribés a una àrea major i que els materials transportats quedassin més retinguts bastava, si el corrent era petit, una senzilla presa de contenció a través del canal. El llim s'acumulava darrera la presa fins que l'ompliria formant una verdadera terrassa on cultivar. Un cop la tècnica s'anés perfeccionant, amb l'objectiu intencionat de crear àrees completes artificialment, s'augmentarien les altures dels marges i els posteriors corrents serien parcialment desviats per evitar l'enderrocament de la marjada.

J. Spencer i G. Hale expliquen així l'origen de la terrassa de fons de canal de les terres baixes i per diverses transicions no especificades la *narrow channel barrage terrace* de les terres de muntanya, que comporta una enginyeria de parets de pedra seca. A partir d'aquí, els autors sols parlen de l'evolució tècnica de les terrasses en conjunt,



1.- Perspectiva de l'abancament a Banyalbufar.



2.- Safareig i torrent empedrat en terrasses de regadiu.



3.- Detall de terrasses en un pendent molt pronunciat.

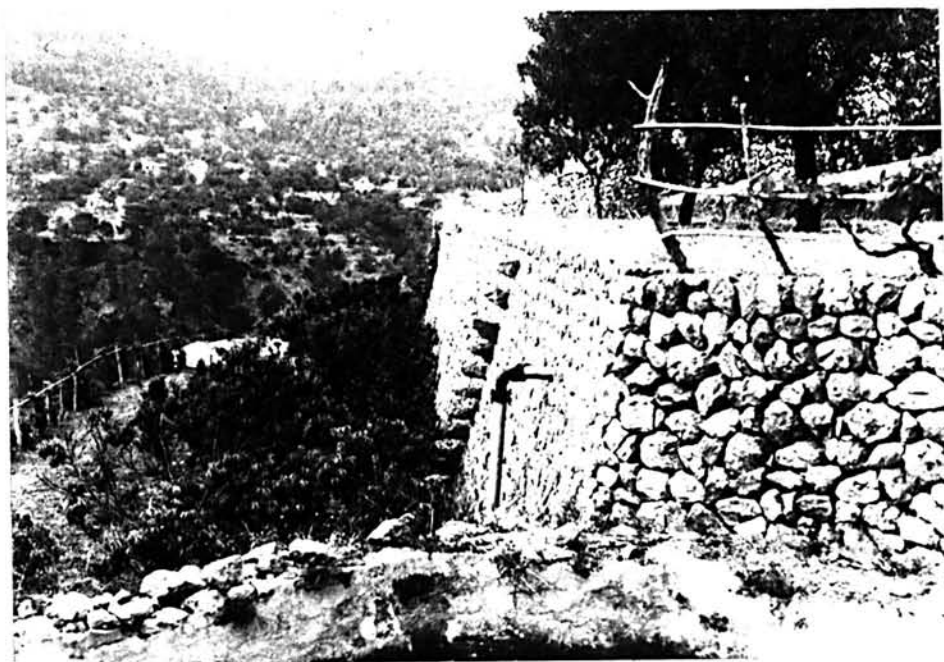

4.- Terrassa amb superfície de cultiu horitzontal i pujador de gat.



5.- Detall constructiu del trencat del *marge*.

6.- Petites terrasses amb oliveres.





7.- Terrasses de regadiu vora un torrent.

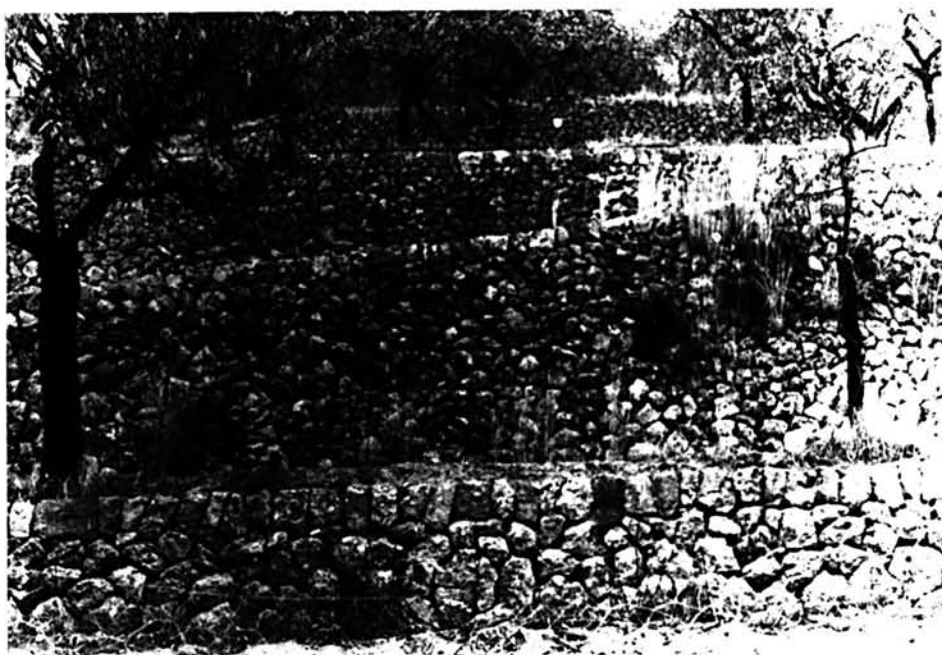

8.- Terrasses de secà amb ametllers.

sense especificar el salt del tipus de bancal format per l'aprofitament del sediment, al reblit a partir de l'excavament i transport del material, com seria el cas de les terrasses de camp sec i les irrigables.

L'últim cas és el que aquí ens interessa, les terrasses irrigables representen un dels estadis superiors de l'abancament que comporta tant un domini de la tècnica en si com de sistemes de captació i repartició de l'aigua i es troba associat a agricultures intensives i assentaments estables.

J. Spencer i G. Hale basant-se en la seqüència de captació del *sayl* per l'abancament situen la zona o zones d'origen en l'Orient Mitjà entre el mar aràbic i els mars Negre, Egeu, les muntanyes de Zagros i el Càucus⁸. Pel que fa a la terrassa irrigable únicament consideren que el seu origen ha de situar-se en regions més humides que les que desenvoluparen la terrassa de fons de canal o de canal estret de muntanya, i és aquest un punt important, ja que si bé és cert que aquest tipus d'abancament per la irrigació s'ha de situar en regions que tinguin corrents d'aigua continus, no necessàriament ha de tractar-se de la desviació de corrents superficials perennes o de la canalització de fonts, cosa que comportaria unes condicions climàtiques diferents de les pròpies de les zones considerades d'origen.

Ara bé, si es considera que les terrasses irrigables poden alimentar-se de corrents continus, originats pel drenatge d'aigües subterrànies, per part de l'home el problema assoleix altres dimensions. En aquest cas no cal localitzar necessàriament les terrasses irrigables a una àrea diferent, per exemple més humida, que les primeres preses de contenció dels *wādī(s)* a terres altes; pot tractar-se, al contrari, d'estadis d'evolució distints.

La zona considerada com d'origen de l'abancament per *sayl* és alhora a grans trets, l'àrea on es desenvolupà inicialment la més clàssica tècnica pel drenatge d'aigües subterrànies, els *qanāt(s)*⁹, que com s'ha vist anteriorment, és un dels elements del sistema hidràulic del que formen part les terrasses irrigables a Mallorca.

Es més, els estudis sobre l'origen i difusió dels *qanāt(s)* especifiquen que en general aquests es localitzen en els cons de dejecció, a les terres altes, on és més possible trobar aigua en abundància, i en molts de casos la captació es du a terme vora un *wādī*, per captar el corrent subalvi (H. Goblot, 1979). En els treballs que descriuen els sistemes de rec per *qanāt(s)* a diverses àrees de l'Orient Mitjà diferencien fins i tot un tipus de *qanāt* de muntanya de característiques pecu-

⁸ Es considera especialment la zona nord, però un segon nucli d'origen es situa a l'extrem sudoriental de la península Aràbiga, àrea especialment interessant per a nosaltres donada la presència iemenita a Mayūrqa.

⁹ Les primeres notícies escrites daten de l'any 714 a.J. quan Sargon II fa una campanya contra Urusa I com a rei del regne de Urartu (H. GOBLOT, 1979).

liars ¹⁰, element d'un conjunt hidràulic del qual formen part les terrasses de cultiu (J. C. Wilkinson, 1977).

Per aquestes raons penso que és factible estudiar la difusió i evolució tècnica d'un conjunt hidràulic de què formarien part les terrasses de cultiu irrigades i els *qanāt(s)*, a partir d'una àrea única d'origen ¹¹. Així es podria continuar la seqüència especulativa de J. Spencer i G. Hale a partir de la presa de contenció de canal estret de les muntanyes, deducció a la qual contribueix l'observació de la localització sistemàtica de les hortes de muntanya a Mallorca.

J. Spencer i G. Hale (1961) fan una petita seqüència dient que després de repetits intents i un cop la presa de contenció quedés omplerta darrera segurament el poble se les enginyaria per desviar els corrents següents i poder així cultivar fins a la propera estació ¹². Un cop es dominés la tècnica del reblit i excavat de terrasses, aquestes es podrien estendre pels marges del *wādī* per aprofitar la millor terra. Però aquest sistema és força inestable i no permet grans extensions de cultiu; es depèn completament de l'aigua estacional i per tant de bon segur la preocupació per trobar aigua de corrent permanent devia ésser essencial en uns pobles que tant condicionats estaven per la seva irregularitat. Tots aquests elements porten a pensar que seria una seqüència lògica el que dels bancals pròxims als *wādī(s)* que s'aprofiten del *sayl* algunes comunitats incorporassin la tècnica de captació de l'aigua i fos aquest element el que permetés més o menys estendre el model de terrassa del fons de torrent a una àrea més extensa, formant-se un conjunt hidràulic o més ben dit, una unitat d'adaptació ecològica, que com s'ha vist, inclouria també terrasses del mateix tipus de secà per sobre de la captació.

En aquest treball es proposa la hipòtesi que a Mallorca l'abancament es va originar per difusió, en la seva forma més acabada, com a part d'un sistema hidràulic que a la vegada era la base d'unes unitats majors d'adaptació ecològica que comprenien bàsicament els elements descrits anteriorment.

LA DIFUSIÓ DE LES TERRASSES A MALLORCA

Els pendents abancalats són generalitzats al sud-est de la península Ibèrica i a Mallorca i Eivissa sense que, en general, si haguí establert el seu origen.

¹⁰ Són *qanāt(s)* amb galeries subterrànies curtes, de vegades consten d'un sol pou mare i on la secció superficial pot arribar a ésser d'una llargària considerable quan ha de portar l'aigua a terres més baixes.

¹¹ Evidentment, l'estudi del conjunt no esgota els diferents tipus de *qanāt(s)* ni de terrasses de cultiu.

¹² L'observació dels torrents encaixats a Mallorca i també a Menorca permet contemplar com quasi sistemàticament el llit del torrent és atravesat per terrasses desviant-se el torrent canalitzat a una banda.

Sembla que eren conegudes unes incipients formes d'abancament sota la forma de parets de mamposteria per a la retenció de l'aigua en l'època ibèrica a la península (P. Ghichard, 1981), on també, per altra part, hi ha evidències de restes de canals romans per al rec (A. López Gómez, 1974) i potser d'abancament¹³. Tot i això no s'està realitzant, que jo sàpiga, un treball arqueològic sobre terrasses de cultiu a Espanya i pel que fa a l'illa no es coneix cap assentament arqueològic que permeti desenvolupar hipòtesis sobre un possible abancament romà, encara que lògicament no és descartable.

Per contra és identificable l'origen d'un nombre considerable d'assentaments de muntanya que encara avui en dia formen un conjunt hidràulic de les característiques abans descrites donat que conserven el nom d'origen àrab o bereber que consta en el *Llibre del Repartiment* a rel de la conquesta catalana de Mayūrqa per Jaume I¹⁴.

En moltes ocasions es tracta de topònims de tribus identificables i localitzables en la seva terra d'origen (M. Barceló 1982, 1983) cosa que ajuda a entendre l'elecció de l'assentament en el nou territori que ocupen i la utilització-transformació del medi per mitjà dels elements tècnics de què disposaven.

La mateixa documentació subministra prou exemples de topònims d'alqueries referits a safareigs, aljubs, horts, fonts i fins i tot a la seva localització sistemàtica vora d'un torrent (A. Poveda, 1981), per exemple el «rahlayn bewedd (re-ha-l-áyn wadi), rafal de la font en el torrent.

A Mallorca, per altra part resta el topònim Canet *Qanāt* (M. Barceló, 1980) i a mesura que la investigació progressa es fa evident la gran importància que aquests tenien en el subministrament de l'aigua en l'època musulmana, essent abundants els *qanāt*(s), avui encara en funcionament, que poden datar-se com a anteriors a la conquesta catalana, la majoria dels quals formen part d'un conjunt abancat com l'estudiat.

Un d'aquests sistemes de rec conserva el topònim àrab que fa referència al sistema. Banyalbufar és un poble d'uns 500 habitants situat en la vessant occidental de la serra de Tramuntana i on hi ha 60 hect. d'horta en un pendent considerable totalment abancat. Banyalbufar prové de l'àrab Banaya al-buhar (J. Pirenne, 1979) i significa construcció (*bānaya*) d'estancs (*buhar*); i resulta destacable a Banyalbufar l'existència de diversos safareigs. El topònim *al-buhar* es localitza, a

¹³ A. LÓPEZ GÓMEZ diu «los canales arruinados (romanos) parece que servían esencialment a zonas marginales que en buena parte exigen trabajos de abancamiento» (p. 19), encara que no especifica si hi ha restes de terrasses romanes.

¹⁴ Les hortes més tradicionals semblen esser les de muntanya, no sols a Mallorca, així P. GUICHART (1981) diu que en el *Llibre del Repartiment* de València no es fa tanta referència a les zones d'irrigació actuals com a les de les muntanyes de l'interior.

més, en el *Llibre del Repartiment* on es parla de Bunyola *al-buhar*. Bunyola és un poble situat al vessant oriental de la serra i on encara avui funciona un sistema de rec similar al de Banyalbufar. Per tant, sembla que la denominació *al-buhar* a Mallorca serveix per identificar un sistema de rec de muntanya, amb terrasses de cultiu, safareigs, etc. que no és més que l'adaptació a una escala major dels elements que formen part d'un model d'assentament i transformació del medi de les comunitats islàmiques a Mayûrqa, amb la particularitat que el sistema *al-buhar* comporta una més complexa organització tècnica i sobretot una organització social per a la repartició de l'aigua dita *ma-j'il* (J. Pirenne, 1979) o *aflaj* (J. Wilkinson, 1977).

En tots els casos el patró d'assentament de muntanya és el mateix, l'acondicionament d'un torrent i en aquest d'una font o captació d'aigua subterrània i a partir d'aquí l'abancament dels pendents pròxims per al cultiu i l'ocupació per l'habitatge.

En definitiva l'abancament no pot ser considerat una categoria d'estudi aïllada de la resta del conjunt característic del model d'assentament de muntanya; ben al contrari la seva comprensió va lligada a la del conjunt, comprensió que suposa, en part, una profundització sobre el seu origen.

BIBLIOGRAFIA

- ADDRESS, J., 1972, «The Morphology of agricultural terraces in the Kumaon Himalayas», *Yearbook Ass Pacific Coast Geography*, t. 34, p. 7-20.
- BARCELÓ, M., 1980, «Nou nòtules sobre toponímia de Mayurqa i de Mallorca», *Els Marges*, 18/9, p. 39-45.
- BARCELÓ, M., 1983, «Qanāt(s) a Al-Andalus» *Documents d'Anàlisi Geogràfica*, n.º 2, p. 3-22.
- GOBLOT, H., 1979, *Les qanats, une technique d'acquisition de l'eau*. Paris.
- GRANDGUILLAUME, G., 1978, «De la coutume a la loi: Droit de l'eau et statut des communautés locales dans le Touat precolonial», *Peuples Méditerranéens*, 2, p. 118-132.
- GUICHART, P. i BAZZARA, A., 1981, «Irrigation et société dans l'Espagne orientale au moyen Age», *L'homme et l'eau en Méditerranée et au Proche Orient*. Presses Universitaires de Lyon, p. 115-140.
- LOPEZ GOMEZ, A., 1974, «El origen de los riegos valencianos» II, *Cuadernos de Geografía* 17, p. 1-37.
- MIGNON, C., 1982, *Campos y campesinos en la Andalucía Mediterránea*. Servicio de publicaciones agrarias, Madrid.
- PIRENNE, J., 1977, *La maîtrise de l'eau en Arabie du Sud antique. Six types de monuments techniques*. Paris.
- POVEDA, A., 1981, «Aigües i corrents d'aigua a la toponímia de Mayurqa segons el Llibre del Repartiment», *Actes del VII congrés d'onomàstica*. Mallorca.
- RON, Z., 1966, «Agricultural terraces in the Judean Mountains», *Israel Exploration Journal*, p. 33-49, 111-122.
- SPENCER, J. L., HALE, G., 1961, «The Origin, nature, and distribution of Agricultural Terracing», *Pacific Viewpoint*, 2, p. 1-40.
- WHEATLEY, P., 1965, «Agricultural Terracing», *Pacific Viewpoint*, 6, p. 123-144.
- WILKINSON, J. C., 1977, *Water and Tribal settlement in South East Arabia. A study of Aflaj of Oman*. Oxford.

CA'N MALAGRAVA PICADORS I REPICADORS DE LLIMES I RASPES ESTUDI ETNOGRÀFIC

JAUME GUASP PÉREZ i
ANDREU RAMIS PUIGGRÒS

Potser a molts no us digui res el nom de Ca'n Malagrava, és un llinatge poc abundós a l'Illa. A la guia telefònica només apareix mitja dotzena de vegades, i probablement deu passar desapercebut a la majoria de la gent que llegeix aquest bolletí.

Aquest desconeixement es converteix, però, en familiaritat si ens adintram dins el món de la menestralia. Els que són d'ofici, —com els agrada autodenominar-se— associen tot d'una el llinatge Malagrava amb un dels elements més quotidians de la cultura material que els envolta.

A Ca'n Malagrava, quasi durant tres quarts de segle, han picat i repicat totes les *llimes* i *raspes* de tots els obradors mallorquins. Des dels ferrers i ferradors, els ebenistes i fusters grossers, passant pels trinxeters, fins als argenters i escultors, tots han treballat alguna vegada amb eines produïdes o repicades al «Taller de reparación de Limas y Raspas de todas clases de Malagrava e Hijos».

A principis de segle, Jaume Malagrava i Domenjó, procedent de Catalunya, va introduir a Mallorca l'ofici de picador i repicador de llimes i raspes i instal·là el seu petit obrador al Carrer Negrins, un carrer que no passava, a on primer hi havia la «Fundición Mallorquina» a la zona del «Teatro Balear».

Més endavant, es traslladà a la Carretera de Manacor a on es van mantenir al llarg de tres generacions.

Els noms de Jaume Malagrava i Got, Joan Malagrava i Garau i Jaume Malagrava i Llabrés han anat paral·lels als de Carretera de Manacor, Calle Reina Victoria Eugenia i Héroes de Manacor.

L'ofici de picador i repicador de llimes i raspes és un ofici sense tradició a Mallorca, almenys com a ocupació diferenciada. Malgrat tot, creim que hi ha prou motius per dedicar-li un breu estudi i aquest és el nostre intent.

¿Quins són els factors que ens han impulsat a dur endavant el nostre propòsit? En primer lloc, creim que malgrat que no sigui un ofici

arrelat a Mallorca, a causa d'unes determinades circumstàncies històriques va assolir una importància prou considerable ¹.

És també un ofici del qual en coneixem el seu origen a Mallorca, i que fins als anys 70 va mantenir tots els seus mitjans i sistemes de treball tradicional.

Consideram també d'una importància i premura vitals el donar a conèixer la cultura material i els processos de treball per tal de donar-ne testimoni i constància. Compartim la idea de Josep Mañà quan diu: «La diversitat d'utilitatges específics i de variants de les principals eines i màquines simples que han generat les necessitats de cada ofici, reflecteix el grau d'evolució i de perfeccionament de l'estadi de producció artesanal, així com el profund coneixement en el tractament i la manipulació de la matèria. En aquests moments de transformació tecnològica, de reconversió i d'automatització industrial, caldria conservar tot aquest patrimoni instrumental com un dels elements més importants de la nostra cultura material, testimoni d'unes facultats i habilitats manuals que no s'haurien d'oblidar» ².

Dissortadament, desconeixem qualsevol tipus de documentació escrita o d'estudis que facin referència a aquest ofici, tant aquí com al continent. Per aquesta mateixa circumstància, la informació recollida en aquest breu estudi ha estat arreplegada mitjançant les notícies donades pels antics propietaris i un antic treballador de la casa, Caetano Borràs Carbonell.

Es tracta, per tant, d'una investigació sobre fonts orals aconseguides mitjançant la gravació d'un grapat d'entrevistes. El contacte amb un dels informadors es va establir ja fa bé quasi cinc anys per Jaume Guasp. Darrerament s'ha completat l'estudi amb els detalls donats pels antics propietaris ³.

Des d'aquí, a tots ells, volem agrair-los totes les facilitats obtingudes, així com la seva paciència per explicar-nos detingudament totes i cada una de les notícies que ara us oferim ⁴.

1. ORGANITZACIÓ

Parlem ara breument de com s'organitzava el treball al taller de Ca'n Malagrava. Creim que els trets característics són gairabe generalitzables a la majoria dels obradors artesans. Per aquest mateix motiu,

¹ L'estancament i el bloqueig econòmic de la postguerra van esser les causes que provocaren la potenciació del taller de Ca'n Malagrava, basat fonamentalment en el reciclatge d'eines ja usades, davant la manca i impossibilitat d'importacions.

² Vid. *Oficis artesans de la ciutat*. Ed. Joventut. Barcelona, 1984, p. 189.

³ Hem entrevistat Jaume Malagrava Llabrés i el seu pare, Jaume Malagrava Garau.

⁴ Jaume Malagrava Llabrés ha fet donació al Museu de Mallorca de totes les eines de l'ofici que conservava després de la desaparició del seu taller.

pensem que aquest estudi pot contemplar-se des d'una perspectiva més àmplia que no la d'un cas aïllat, sense paral·lels i d'escàs interès.

Els trets més importants que consideram que són comuns, amb petites diferències, als altres oficis tradicionals són:

1. Organització clarament jeràrquica dins la qual s'estableix una organització estricta on cada un dels personatges desenvolupa, el rol que li correspon pel seu *status*.

En el cas que ara estudiam, dins el taller s'estableixen tres categories:

- el mestre, que al mateix temps també era el propietari.
- els picadors o oficial de primera.
- els peons o mossets.

2. Relació directa categoria-responsabilitat dins el procés de treball. Cada categoria comporta un increment de la responsabilitat. Com més alta era la categoria, més compromesa era la tasca que se'ls encomanava dins el procés de treball.

Malgrat això, el major o menor grau de responsabilitat en el treball no té relació directa amb la seva duresa. Els treballs de responsabilitat responen gairebé sempre a un major grau d'habilitat i pràctica que s'adquireixen amb l'experiència. Així, la feina més delicada que era el donar tremp la feia el mestre.

Per aquest motiu tenim una escala de sous que es reparteixen segons les distintes categories. Així tenim que els sous, l'any 1939, oscil·laven entre les 40, 60 i 75 pessetes setmanals.

3. Llarg aprenentatge que començava per les feines més senzilles: esmolar, picar cantonets de llimes triangulars, després en feien qualcuna de rodona i així fins a completar el procés que, com hem dit, culmina quan se sabia donar tremp a les eines.

Un aprenentatge progressiu i continu. Com diven ells «... això era un ofici que si no començaven de petit, de 14 anys o més joves, ja no anava bé».

4. Transmissió hereditària de l'ofici. Durant quatre generacions s'han trasmès la maestria, l'obrador i les eines. Aquest herevatge es deu probablement, entre altres causes, a la manca de recursos econòmics que favoreixen la permanència dels fills al taller dels pares amb la consegüent infravaloració del seu treball, almenys fins que coneixien matrimoni, que s'independitzaven o s'els assignava un sou.

5. A l'igual que molts altres oficis artesans comercialitzaven el producte del seu treball. Tractaven directament amb els artesans que els comanaven les eines, malgrat que part del producte es podia vendre a través de Cases comercials o s'exportava a Menorca i Eivissa.

2. EL PROCÉS PRODUCTIU

2.1. *Matèries Primeres*

L'absència d'eines noves motivà, com ja hem dit, el reciclatge de les ja utilitzades. Això provocà que un percentatge molt elevat del treball duit a terme a Ca'n Malagrava fos el *repicat* amb la qual cosa es reaprofitava el material existent.

L'escàs nombre de peces noves depenia de la importació efectuada per cases comercials, com és ara Ca'n Sociés i Rosselló, Ca'n Blanc i Grimalt, Ca'n Rullan, etc que abastien de *ferro* i *acer* ⁵.

Les *pedres esmoladores* s'importaven directament de Catalunya, concretament de Molins de Rei, o bé de Santander, de Cabezón de la Sal. Per a l'adquisició feia d'intermediari el Sr. Jaume Mestre de Barcelona. Durant la Guerra Civil i als primers moments de la postguerra, les pedres esmoladores, de més baixa qualitat, procedien d'una pedrera d'Estellencs ⁶.

Utilitzaven també *llenya de pí* per cremar en el forn de recoure. Aquesta llenya l'adquirien directament dels llenyaters de Ciutat. Pel que fa al *carbó de coc* el servia un tal Cardell, que tenia els magatzems en el Moll de Ciutat. En algunes ocasions l'adquirien a «Gas y Electricidad S. A.»

Els escassos productes químics que també s'utilitzaven com és ara el vidriol, sal i «alde-alde» ⁷ s'adquirien també a les drogueries ciutadanes.

2.2. *Eines Utilitzades.*

Martell: eina consistent en un mànec de fusta lleugerament corbat i provist d'una peça de ferro, relativament feixuga, situada a un extrem i de forma diversa segons la funció a què estava destinat ⁸ (V. Fig. A i B).

Escarpra: làmina gruixuda de ferro de forma triangular, provista d'un tall acerat i una cabota a l'extrem oposat (V. Fig. F. 24).

⁵ L'acer que importaven era de la marca alemanya «Roelling» i llavors, també, «Acero Fundido Esteva», que els era servit desde Bilbao.

⁶ Un aspecte a destacar és el fet que les moles, una vegada utilitzades i quan per efectes d'ús la seva grandària es reduïda considerablement, eren venudes als trinxeters que per les característiques del seu treball requerien una grossària més reduïda.

⁷ Suposam que aquest producte era un antioxidant utilitzat en aquells moments. Actualment és desconegut.

⁸ El mànec dels martells era normalment de llenya d'ullastre. Els caps de ferro, segons la funció a que es destinaven, tenien formes i pesos distints. Hem pogut catalogar els següents tipus:

- a) Martell per picar mitges canyes fines (fig. A-2).
- b) Martell per picar cantells de llima triangular (fig. A-1).
- c) Martell per picar raspes de sabater (fig. B-4, 5 i 6).
- d) Martell per picar cantells de llima plana i peces de sabater (fig. A-3).

Punxó: barreta de ferro de secció quadrangular i punta acerada de forma piramidal (V. Fig. F. 25).

Cavallet: banquet de fusta sobre el qual hi havia dos llistons, també de fusta clavats en forma de V, amb un braç més llarg que l'altre (V. Fig. G. 32).

Forn de recoure: era una cambra de toves refractàries de planta quadrada, d'un m. d'amplada per un de fondària i 1,50 m. d'altària. Estava situat sobre un «fosso» o «fossat» dins el qual es feia foc. El paviment del forn consistia en un grellat de barres de ferro de secció circular. La coberta era de volta, també de toves. La cambra tenia tres obertures:

— una d'accés, a la part frontal, per la qual s'entraven i treien les peces. Estava proveïda d'una porta de ferro.

— un petit orifici lateral, anomenat *registre*, que servia per a observar l'interior de la cambra.

— un altre orifici a la part superior del forn per sortida de gasos. Aquest orifici també tenia una petita tapadora (V. Fig. H).

Forn de trempar: era un recinte de planta quadrangular d'uns 2 m. d'alçada per 2 de fondària i obert a la part frontal. Construit amb toves refractàries. A la part inferior tenia una cambra que permetia el pas de l'aire (A). Sobre aquesta cambra tenia unes grelles formades per cinc o sis barres de ferro cilíndriques sobre les quals s'hi feia el foc. A una altària de 20 a 30 cm. sobre aquestes grelles hi posaven dues barres de ferro transversals que servien de suport a les llimes o raspes disposades per a trempar (B) (V. Fig. I i J. 35).

Encruia: peça de ferro rectangular situada sobre un piló de fusta d'aproximadament un m. d'alçada, clavat al trispol.

La part superior de la peça de ferro era plana i tenia una acanaladura de forma trapezoidal dins la qual s'hi posava el *tas*. Per subjectar l'eina que es picava sobre l'encruia s'utilitzava una corretja de cuiro anomenada *tirassos*⁹. (V. Fig. J. 36 i Fig. K. 37).

Tas: barra de plom col·locada dins l'acanaladura de l'encruia¹⁰. A la part superior tenia una motlladura adaptada a la forma de cada un dels tipus d'eina a dentar.

Planxa de giny: làmina d'aquest material recuït que servia de suport per dentar les llimes planes.

⁹ Aquest sistema de subjecció amb els peus es dona també a altres oficis tradicionals. Aquest és el cas dels *trinxeters* mallorquins quan denten les falçs o els *cistellers* catalans. Vid. *Oficis artesans de la ciutat*. Ed. Joventut, Barcelona, 1984, p. 138.

¹⁰ El sistema que se seguia per a l'elaboració dels tassos era el següent: Es tapaven els dos extrems de l'acanaladura de l'encruia amb fang i s'hi vertia plom fus; abans que se solidificàs, pressionant amb l'eina, es feia una impronta o motllura.

Mola d'aigua: pedra circular d'aproximadament 90-100 cm. de diàmetre per 12-18 cm. d'amplària amb un forat central i un eix que servia de suport i transmissor de moviment. Aquesta pedra esmoladora estava situada dins una pica de fusta plena d'aigua fins a la meitat que facilitava la polimentació de l'eina i evitava que s'encalentsi.

Aquesta mola estava accionada per un motor elèctric proveït d'una politja i una corretja de transmissió (V. Fig. L).

Safareig: dipòsit quadrangular d'uns 2 m. de llargària per 1 m. d'amplària ple d'aigua i que s'utilitzava per a trempar les eines.

Estanalles: eina similar a la utilitzada pels ferrers, que servia per extreure les peces del forn de trempar.

Carda: raspall de pues de ferro amb un mànec de fusta utilitzat per a netejar les eines una vegada trempades.

2.3. El Taller

Ens ha estat del tot impossible poder fer una descripció de l'obra-dor ja que, com he dit, es tracta d'un ofici desaparegut i com és lògic no queden vestigis de la seva infraestructura.

2. EL PROCÈS D'ELABORACIÓ.

Com ja hem dit, la major part de la feina realitzada en el taller de Ca'n Malagrava consistia en el repicat de llimes i raspes que havien perdut el seu *dentat* a causa de la perllongada utilització.

Descriurem ara aquest procés amb totes les fases preparatòries i d'acabat.

Abans d'iniciar el *repicat*, tant de llimes com de raspes, es començava per *recoure* les peces velles. Aquesta fase consistia en *des-trempar* o *desacerar* les peces a fi que tornassin fluïxes per permetre i facilitar el nou *dentat*.

L'operació de recuit consistia en encalenticar les peces dins l'anomenat forn de *recoure*, que anava amb llenya, fins que aquestes agafaven una temperatura elevada. S'encalenticien fins que passaven del color vermell al blanc. Quan s'arribava a aquest punt es tapava i segejava amb fang el compartiment superior on estaven les llimes i raspes i es deixava així durant tres o quatre dies a fi de que anàs refredant lentament.

Les llimes i raspes es disposaven apilades dins el forn i classificades per tipus.

Un cop recuïtes les peces, després d'haver refredat, es treien del forn i començaven a *esmolar-les* amb les moles d'aigua.

Aquesta feina es feia d'assegut quan s'esmolaven els *cantells*, i consistia en friccionar la peça sobre la mola en rotació. Passaven la llima o raspa d'esquerra a dreta i d'avall per amunt per evitar que es produïssen acanaladures a la pedra esmoladora. Per esmolar les parts planes de les eines se seguia el mateix procés, però es feia de dret.

Quan s'havien eliminades totes les restes de dentat i altres irregularitats es passava al cavallet de fusta, clavat sobre un banc, en el qual els *mossos*, amb una llima grossa, acabaven de polir la superfície de la peça, aquesta havia d'esser completament plana perquè les dents tenguessin la mateixa alçada. Al mateix temps, afavorien que l'escarpra o punxó no patinàs sobre la superfície polida.

Aquesta feina es feia normalment de dret i consistia en anar passant la llima de dalt a baix, fins a aconseguir la uniformitat de la superfície.

Una vegada recuïtes i perfectament esmolades les eines s'iniciava el repicat. Aquesta labor estava reservada als oficials primers o *repicadors*. Consistia en dentar de nou les llimes o raspes. Per això s'utilitzaven diversos tipus de martells i punxos per les raspes i escarpres per les llimes. Com a suport s'utilitzava una planxa de giny recuit o bé el tas de plom, col·locat a l'encruïa de repicador.

Aquesta feina es feia sempre d'assegut i mentre anaven picant subjectaven la peça amb els tirassos.

El picat i la forma de fer-lo diferia segons cada tipus d'eina, així com també variaven els instruments utilitzats.

Per aquesta raó descriurem una per una les diverses formes de repicar, cada un dels tipus més característics, tant de llimes com de raspes:

Llima plana: es començava a dentar una de les cares, amb l'escarpra i martell sobre l'encruïa, de dalt a baix —des de la punta cap al mànec— i d'esquerra a dreta. Les incisions eren obliqües a l'eix longitudinal de la peça. Per picar l'altra cara se seguia el mateix procés, però sobre una planxa de giny recuit per evitar que s'esclafàs el dentat de l'altre costat. Per dentar els cantells es posava la llima sobre el tas i es feien incisions obliqües, també de dalt a baix. Aquest era el dentat que es feia a les llimes fines. Si es volia que fossin més bastes es creuava el picat donant lloc a un dentat reticulat.

Llima triangular: per aquest tipus de llima el dentat es feia de la mateixa manera que les planes, però amb la diferència que per suport s'utilitzava un tas de plom amb un llit triangular a fi que la llima estàs perfectament assentada. Com a les planes es podia fer picat senzill o creuat.

Llima de mitja canya: també se seguia el mateix procés que per les anteriors, però utilitzant tassos amb el llit adequat a la forma. La

peculiaritat que tenia aquesta llima era que per picar la part corba no es podia fer d'una sola vegada sinó que s'havien de fer una sèrie de tirades o *carreres* de dalt a baix de la peça fins a completar el dentat de tota la superfície.

Llima rodona: per aquest tipus s'utilitzava un tas amb un llit semi-cilíndric on s'encaixava la llima fins a la mitat del seu diàmetre. Per dentar-la anaven fent carreres de dalt a baix i la giraven fins aconseguir completar la circumferència amb dotze, catorze o setze carreres. Com a totes les altres llimes si es volia que fos més basta es creuava el dentat.

Per picar les raspes se seguia el mateix sistema que per les llimes, però amb la diferència que s'utilitzava un punxó de secció triangular en lloc de l'escarpra.

Una altra diferència fonamental en el dentat de les raspes és que aquest es començava de baix a dalt —del mànec a la punta— i d'esquerra a dreta, sempre en diagonal.

Com per les llimes, segons el tipus de raspa i a la seva secció, s'utilitzaven distins tassos. Així el dentat variava segons fossin:

- raspa plana.
- raspa triangular.
- raspa de mitja canya i
- raspa rodona.

Com ja hem explicat, aquests eren més o menys els tipus més comuns tant de llimes com de raspes. A més d'aquestes es feien altres models de característiques més peculiars, destinades generalment a treballs molt específics, com és ara raspes d'escultor, moles i freses d'argenter, sabaters, etc.

Per a picar o repicar aquestes eines singulars se cercava la solució més senzilla i més enginyosa. Moltes vegades s'utilitzava el caragol de ferrer per subjectar-les i s'adequava el punxó o escarpra més adient.

Una vegada dentada, la llima o raspa es preparava per *acerar-la* de nou. Per aquest motiu abans de posar-les al forn de trempar es recobrien amb una pasta que les protegia de l'impacte directe de l'elevada temperatura, evitant així que les dents quedassin recuïtes ¹¹.

Una vegada posada i seca aquesta capa protectora les peces es posaven al forn de *trempar*, que era una espècie de *fornal* a on es col·locaven sobre el foc de carbó de coc fins que arribaven a la temperatura desitjada. Dins el forn hi posaven sis o vuit llimes o raspes.

¹¹ S'utilitzaven dos tipus de pasta per recobrir les eines abans de trempar-les. Ambdues es produïen al mateix taller, i segons els informadors, l'única diferència que n'existia era la composició, ja que la funció era la mateixa. Una s'elaborava mesclant excrements de vaca, aigua i sal, mentre que s'altra s'aconseguia barretjant sutja, ori i llimalls de banya de bou.

Quan s'havia arribat a la temperatura adequada es treien amb l'ajuda d'unes estenalles i si amb la calor s'havien vinclades una mica les adreçaven posant-les sobre dues barres de plom paral·leles, separades, uns 20 cm., i picant-les amb una maça, també de plom, per no fer malbé el dentat.

Immediatament, amb les mateixes estenalles, posaven la peça, dins un petit safareig ple d'aigua amb sal ¹².

Aquesta feina de trempar la feien els oficials primers o el mestre, ja que era la més complicada i la que exigia major precisió. S'havia de donar el *tremp* acertat. Si l'acer quedava massa fluix, les dents es desgastaven just tocar una matèria dura i si quedaven massa dures es trencaven.

Una vegada acerades es feien netes amb vidriol i una carda; quan estaven netes les submergien dins aigua amb calç, formant així una fina pel·lícula que impedia l'oxidació. Quan tenien un parell de formades fetes s'untaven amb oli i un antioxidant (alde-alde) per evitar així que es rovellassin.

Aquest era, més o menys, el procés seguit per repicar les llimes o raspes, que com hem dit, absorbia quasi la totalitat de la producció del taller. Malgrat això, s'ha de dir també que de tant en tant feien alguna llima o raspa nova.

El procés que seguien era el mateix que per repicar, però se suprimia la fase de recuit que era substituïda pel *forjat* de la peça nova.

4. EL PRODUCTE ARTESANAL.

La producció es fonamentava gairebé de forma exclusiva sobre les llimes i les raspes, malgrat que, com hem dit, es feien totes les feines que s'encarregaven.

Els tipus bàsics de llimes i raspes eren els *rodons*, de *mitja canya*, *quadrats*, *plans* i *triangulars* i dins cada una d'aquestes formes un gran espectre de mides.

Es feien també raspes per escultors de les quals hem pogut recollir les formes (V. Fig. C. 9, 10 i 11 i D. 12 i 13), de ferradors i sabaters (V. Fig. D. 14, 15 i 16) així com també feres i cilindres destinats a la producció industrial (V. Fig. F. 28 i G. 29 i 30).

Les llimes es destinaven bàsicament als ferrers i altres oficis del metall com és ara llauners, trinxeters (V. Fig. G. 31), argenters (V. Fig. E. 23 i F. 26), forjadors, llenterners, serradors (V. Fig. E. 20), etc.

Per donar una idea de la gran varietat de mides, així com dels preus que tenien en èpoques distintes adjuntam la reproducció de les següents targetes.

¹² L'aigua estava preparada amb sal. La quantitat de sal a dissoldre, la mesuraven amb la prova de l'ou. L'ou havia de surar uns tres o quatre mil·límetres sobre el nivell de l'aigua.



TALLER
— DE —
**Reparación de Limas
y Raspas**
DE ———

PALMA.—Paseo del Bernat

MALAGRAVA É HIJOS
Carretera Manacor, 61 —→— Palma de Mallorca

*Se hacen toda clase de especialidades en Limas,
Raspas y Templeros para Telares Mecánicos*

Representants

TARIFA DE PRECIOS para repicar Limas y Raspas

POR DOCENAS DE PIEZAS

Pulgadas. . .	4	5	6	7	8	9	10	11	12
Bastardo . Ptas.	2'75	3'25	3'75	4'50	5'00	5'50	6'00	7'50	9'00
Medio fino . »	4'05	4'90	5'65	6'75	7'50	8'25	9'00	11'25	13'50
Fino »	5'50	6'50	7'50	9'00	10'00	11'00	12'00	15'00	18'00
Pulgadas	13	14	15	16	17	18	19	20	
Bastardo. . . . Ptas.	10'50	12'00	15'00	18'00	21'00	24'00	27'00	30'00	
Medio fino . . . »	15'75	18'00	22'50	27'00	31'50	36'00	40'50	45'00	
Fino »	21'00	24'00	30'00	36'00	42'00	48'00	54'00	60'00	

TRIÁNGULOS PARA SIERRAS

Pulgadas . .	4	4 1/2	5	5 1/2	6	6 1/2	7	7 1/2	8	8 1/4	9
Medio fino . . Ptas.	2'75	3'00	3'25	3'50	3'75	4'25	4'50	5'00	5'25	5'50	6'00
Fino »	3'25	4'00	4'25	4'50	5'00	5'50	6'00	6'50	6'75	7'50	8'00

Las cañas, medias cañas, oraladas, redondas y todas las que tienen una cara curvada se pagan por una pulgada más.—Las raspas se pagan: picado gordo del Bastardo, picado mediano al precio del medio fino, picado fino al precio del fino.

Unidad

Redondas	14	pulgadas	Bastas	27	ptas.
Redondas	12	pulgadas	Bastas	22	ptas.
Redondas	10	pulgadas	Bastas	18	ptas.
Redondas	8	pulgadas	Bastas	13	ptas.
Redondas	6	pulgadas	Bastas	10	ptas.
Redondas	5	pulgadas	Bastas	9	ptas.
Redondas	14	pulgadas	Finas	37	ptas.
Redondas	12	pulgadas	Finas	35	ptas.
Redondas	10	pulgadas	Finas	24	ptas.
Redondas	8	pulgadas	Finas	18	ptas.
Redondas	6	pulgadas	Finas	13	ptas.
Redondas	5	pulgadas	Finas	10	ptas.

LIMAS**Unidad**

Cuadradas	14	Pulgadas	Bastas	27	ptas.
Cuadradas	12	Pulgadas	Bastas	22	ptas.
Cuadradas	10	Pulgadas	Bastas	18	ptas.
Cuadradas	8	Pulgadas	Bastas	12	ptas.
Cuadradas	6	Pulgadas	Bastas	10	ptas.
Cuadradas	5	Pulgadas	Bastas	9	ptas.
Cuadradas	14	Pulgadas	Finas	37	ptas.
Cuadradas	12	Pulgadas	Finas	35	ptas.
Cuadradas	10	Pulgadas	Finas	24	ptas.
Cuadradas	8	Pulgadas	Finas	18	ptas.
Cuadradas	6	Pulgadas	Finas	13	ptas.
Cuadradas	5	Pulgadas	Finas	10	ptas.

LIMAS**Unidad**

Triangulares	Sierra	8	pulgadas	12	ptas.
Triangulares	Sierra	7	pulgadas	10	ptas.
Triangulares	Sierra	6	pulgadas	8	ptas.
Triangulares	Sierra	5	pulgadas	7	ptas.
Triangulares	Sierra	4	pulgadas	6	ptas.
Triangulares	Sierra	3	pulgadas	5	ptas.

Redondas	Sierra	10	m/m	13	ptas.
Redondas	Sierra	9	m/m	12	ptas.
Redondas	Sierra	8	m/m	12	ptas.
Redondas	Sierra	7	m/m	11	ptas.
Redondas	Sierra	6	m/m	10	ptas.

Unidad

Escofinas	14	pulgadas	30	ptas.
Escofinas	12	pulgadas	28	Ptas.
Escofinas	10	pulgadas	25	Ptas.
Escofinas	8	pulgadas	18	Ptas.
Escofinas	6	pulgadas	15	Ptas.

Escofinas-Herrador 14 pulgadas 35 Ptas.

Escofinas-Herrador 12 pulgadas 30 Ptas.

Escofinas-Zapatero	10	Pulgadas	20	Ptas.
Escofinas-Zapatero	8	Pulgadas	15	Ptas.
Escofinas-Zapatero	6	Pulgadas	12	Ptas.

Especialidad en Limas Redondas Nuevas para Sierras



De esquerra a dreta i de drets a asseguts.
1 Manuel Hernandez. 2 Felip Hernandez. 3 Joan Malagrava Garau. 4 Jaume Malagrava Got. 5 Gabriel Simonet. 6 Pedro Redons. 7 Caietano Borrás. 8 Antoni López. 9 Avelino Valero. 10 Tomás Montserrat.

Observaciones

Construcción y Reparación de
Piezas y Rodillos en Baspa, es-
peciales para Hormas, Tacones,
Fábricas Calzado, etc. etc.

Discos y Sierras en Lima para
Fábricas Platería y Cadenas

TEMPLES
Y
CEMENTACIONES

1960

Gràfics Heroos

TALLERES
J. MALAGRAVA

REPARACION
DE
LIMAS Y ESCOFINAS

Héroos de Manacor, 127
PALMA DE MALLORCA

NOTA DE PRECIOS
REPICADO

Unidad

Pianas	14	pulgadas	Bastas	25	ptas.
Pianas	12	pulgadas	Bastas	20	ptas.
Pianas	10	pulgadas	Bastas	16	ptas.
Pianas	8	pulgadas	Bastas	12	ptas.
Plimas	6	pulgadas	Bastas	9	ptas.
Pianas	5	pulgadas	Bastas	8	ptas.
Pianas	14	pulgadas	Finas	35	ptas.
Pianas	12	pulgadas	Finas	30	ptas.
Pianas	10	pulgadas	Finas	22	ptas.
Pianas	8	pulgadas	Finas	16	ptas.
Pianas	6	pulgadas	Finas	12	ptas.
Pianas	5	pulgadas	Finas	10	ptas.

LIMASUnidad

Mediacañas	14	Pulgadas	Bastas	28	ptas.
Mediacañas	12	Pulgadas	Bastas	23	ptas.
Mediacañas	10	Pulgadas	Bastas	18	ptas.
Mediacañas	8	Pulgadas	Bastas	14	ptas.
Mediacañas	6	Pulgadas	Bastas	10	ptas.
Mediacañas	5	Pulgadas	Bastas	9	ptas.
Mediacañas	14	Pulgadas	Finas	38	ptas.
Mediacañas	12	Pulgadas	Finas	33	ptas.
Mediacañas	10	Pulgadas	Finas	24	ptas.
Mediacañas	8	Pulgadas	Finas	18	ptas.
Mediacañas	6	Pulgadas	Finas	12	ptas.
Mediacañas	5	Pulgadas	Finas	10	ptas.

LIMAS

Taller de Limas y Raspas**Juan Malagrava****ESPECIALIDAD EN RODILLOS DE RASPA****Héroes de Manacor, 197****PALMA DE MALLORCA**

VOCABULARI

- Acerar*: posar el ferro roent (vermell) dins l'aigua freda per trempar-lo i donar-li més consistència.
- Carrera*: tirada o alineació de dents que anava d'un extrem a l'altre de la llima o raspa.
- Cantell*: aresta de l'angle sortit que formen dues cares contigües d'un cos polièdric.
- Desacerar*: llevar el tremp d'una eina mitjançant un procés d'encalenciment.
- Destrempar*: sinònim de desacerar.
- Esmolar*: afilar, agusar un instrument de tall fregant-lo per una mola o un altre cos dur.
- Forjar*: treballar un metall, donar forma a un objecte de metall a cops de martell.
- Fornal*: fogó construït de mitjans, de pedra o de ferro, combinat amb unes manxes o un altre dispositiu avivador del foc, que en les ferreries i altres obradors metal·lúrgics serveix per escalfar les peces de metall que s'han de treballar.
- Mosso*: al·lot aprenent d'un ofici.
- Recoure*: escalfar una peça de ferro o acer i deixar-la refredar sense corrent d'aire perquè el metall tingui més ductilitat i es deixi treballar millor.
- Repicar*: picar de nou una cosa o una eina.
- Tremp*: punt adequat de duresa i elasticitat que es dona a l'acer per l'acció del calor.
- Trempar*: procés que s'aplica a un metall per tal de donar-li el punt de duresa i elasticitat que necessita per certs usos.
- Sutja*: substància negra, de partícules finíssimes, que prové de la combustió incompleta de les matèries orgàniques i que es diposita a les parets interiors de les xemeneies i canonades de conducció del fum.



figura A

Números 1, 2 i 3 MARTELLS



figura B

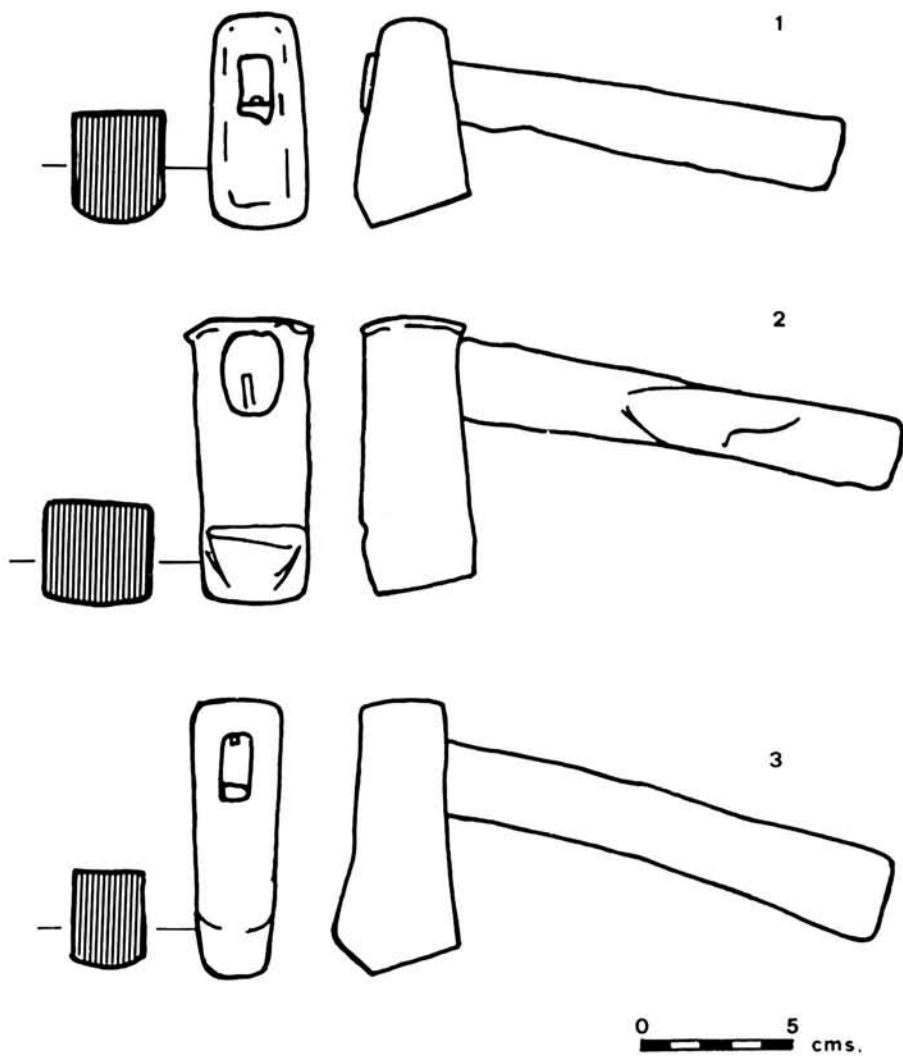

Números 4, 5 i 6 MARTELLS

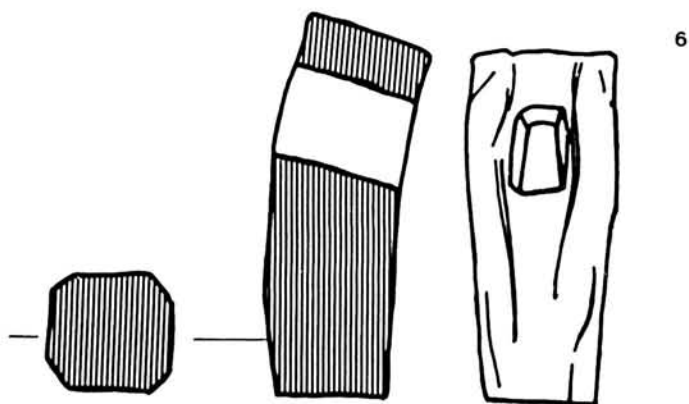
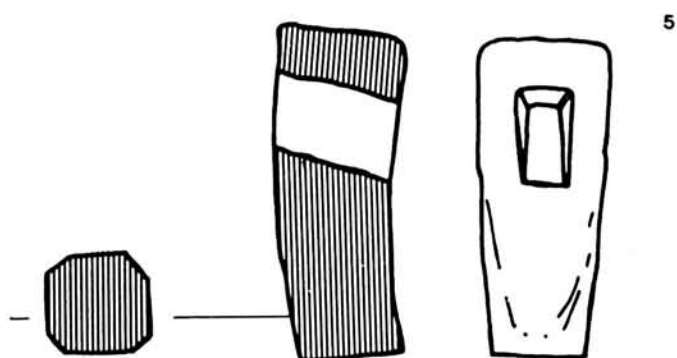
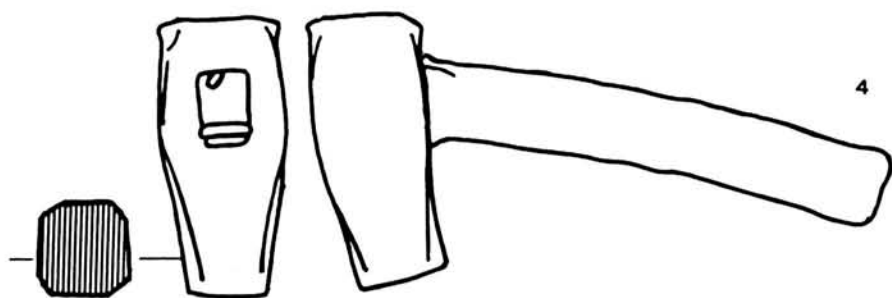

figura C

Números 7 RASPA DE MITJA CANYA. 8 RASPA RODONA. 9, 10 i 11 RASPA D'ESCULTOR.

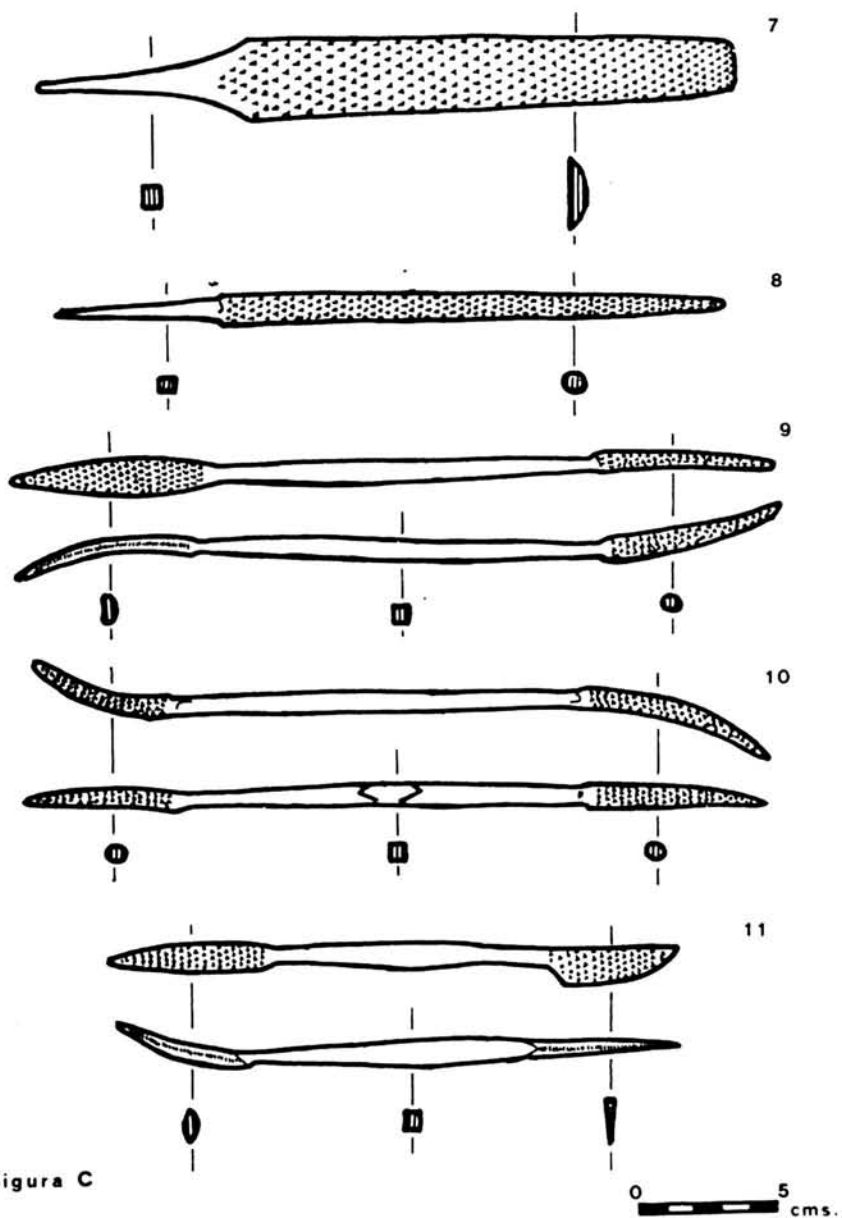

figura D

Números 12 i 13 RASPA D'ESCULTOR. 14, 15 i 16 RASPETA I LLIMA DE SABATER.

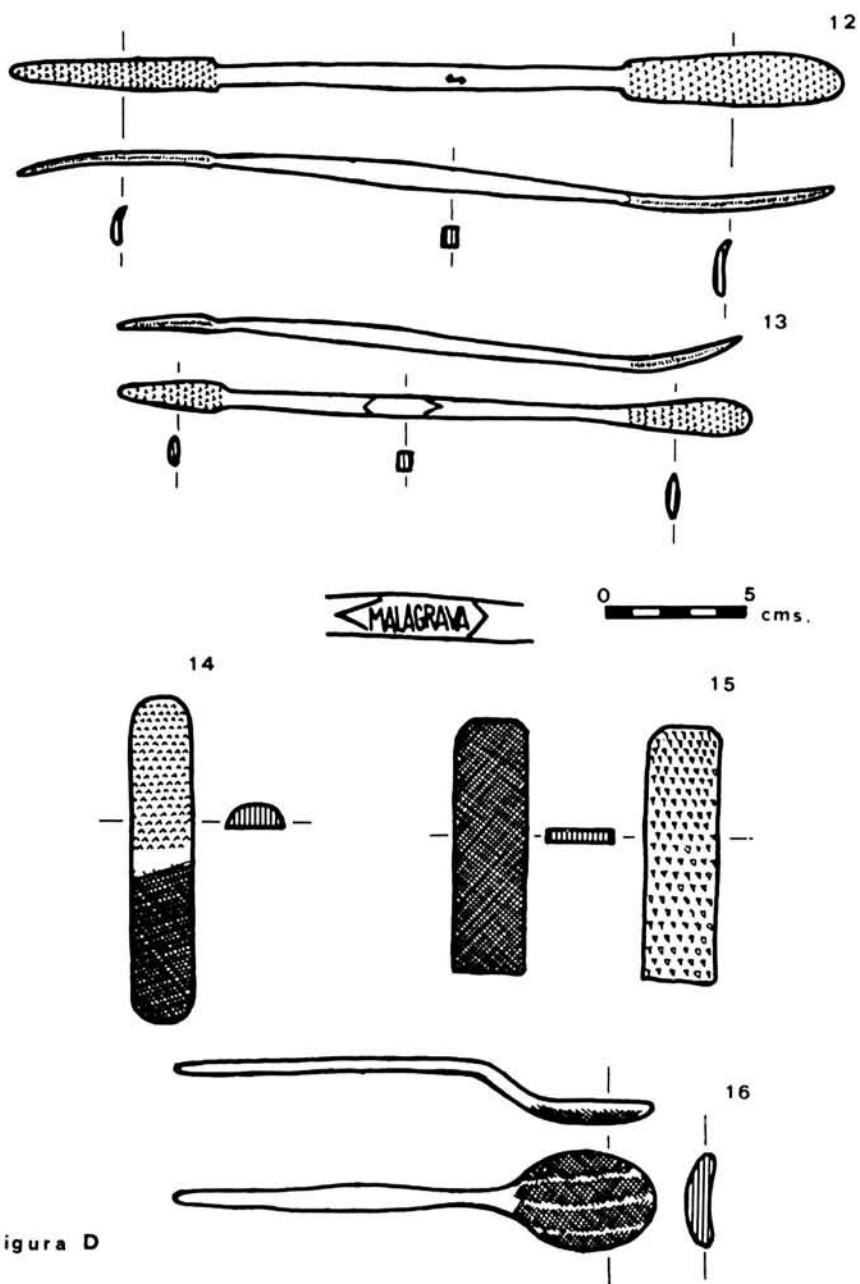

figura E

Números 17 LLIMA PLANA. 18 LLIMA RODONA. 19 LLIMA QUADRADA. 20 LLIMA RODONA per fer "serres de bec de lloro". 21 LLIMA TRIANGULAR. 22 LLIMA DE MITJA CANYA. 23 LLIMA PLANA per fer "dents de forqueta".

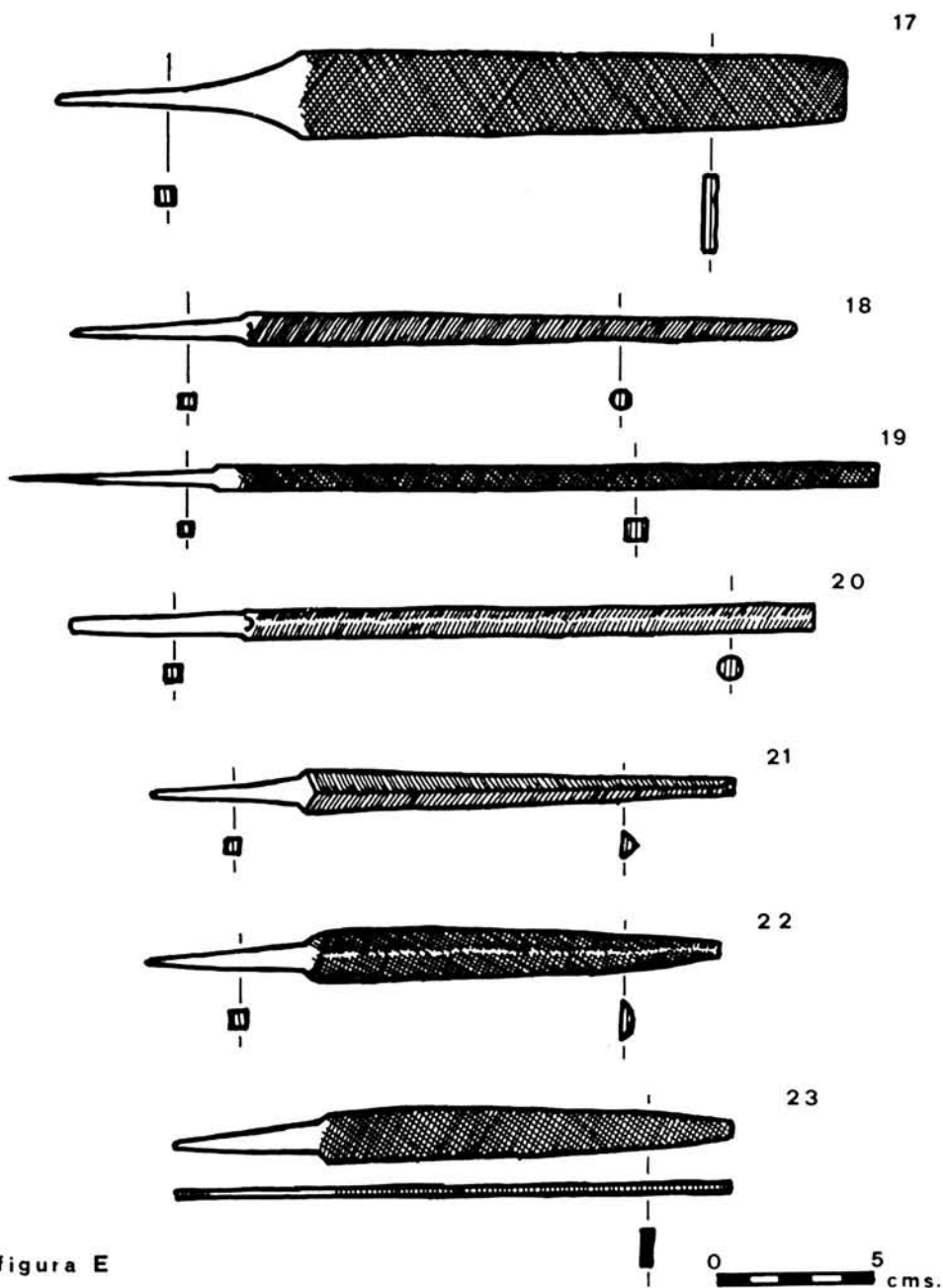

figura F

0 5 cms.

Números 24 ESCARPRES PER LLIMES. 25 PUNXONS PER RASPE. 26 MOLA per fer "cadeneta de plata". 27 MOLA DE LLIMA. 28 MOLA DE RASPA.

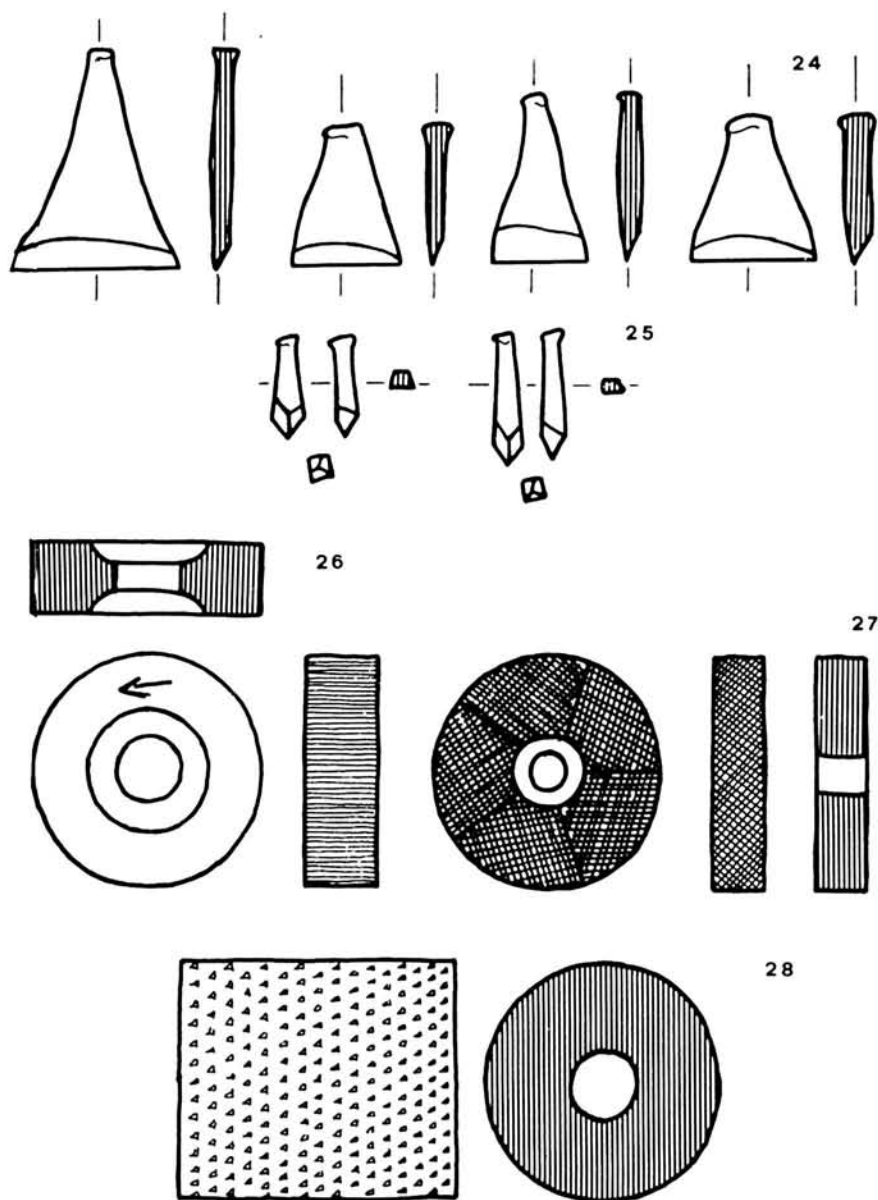
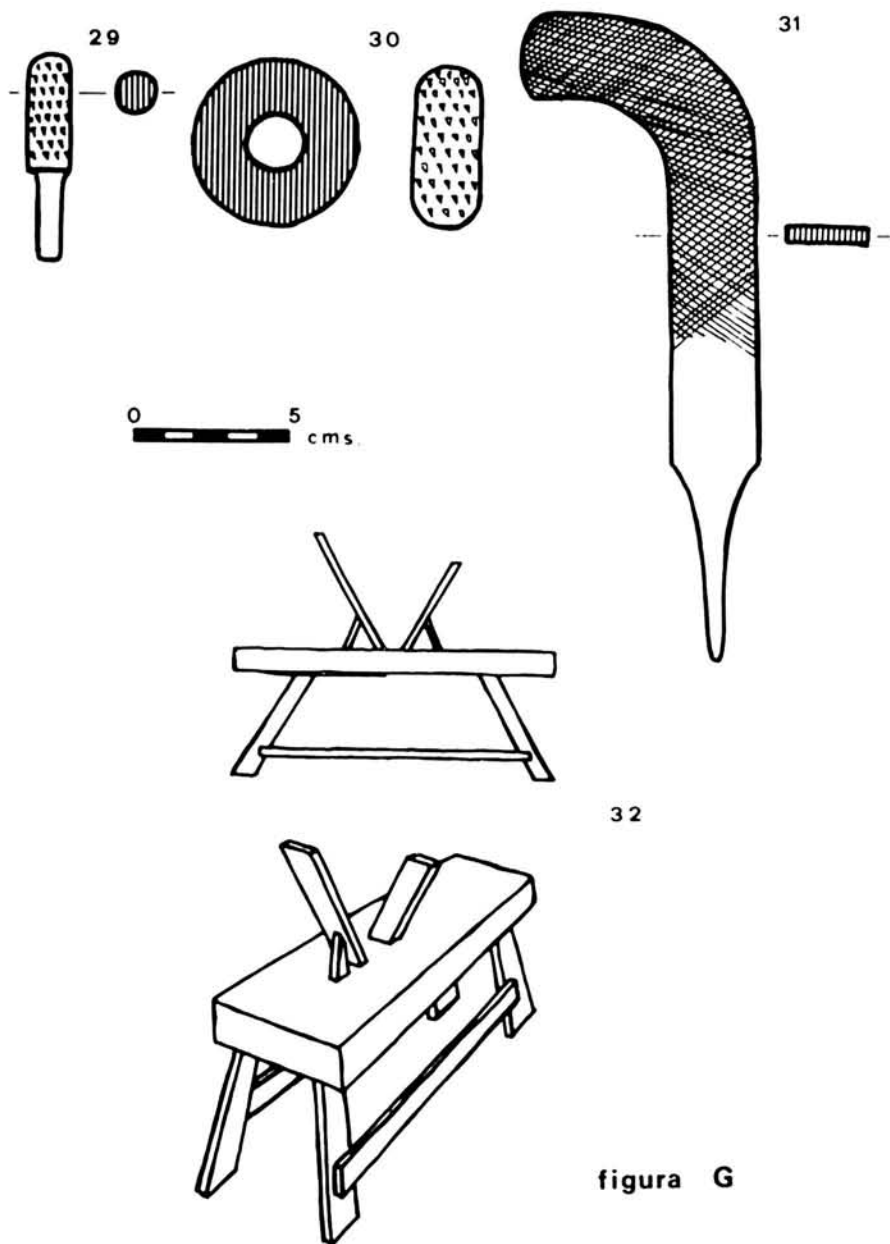

Números 29 CAP DE FRARE O FRESA. 30 MOLA DE RASPA per fer "ormes i tacons". 31 LLIMA DE TRINXETER. 32 BANQUET DE FUSTE.



figura H



Números 33 FORN DE RECOURE alcat, secció i planta.

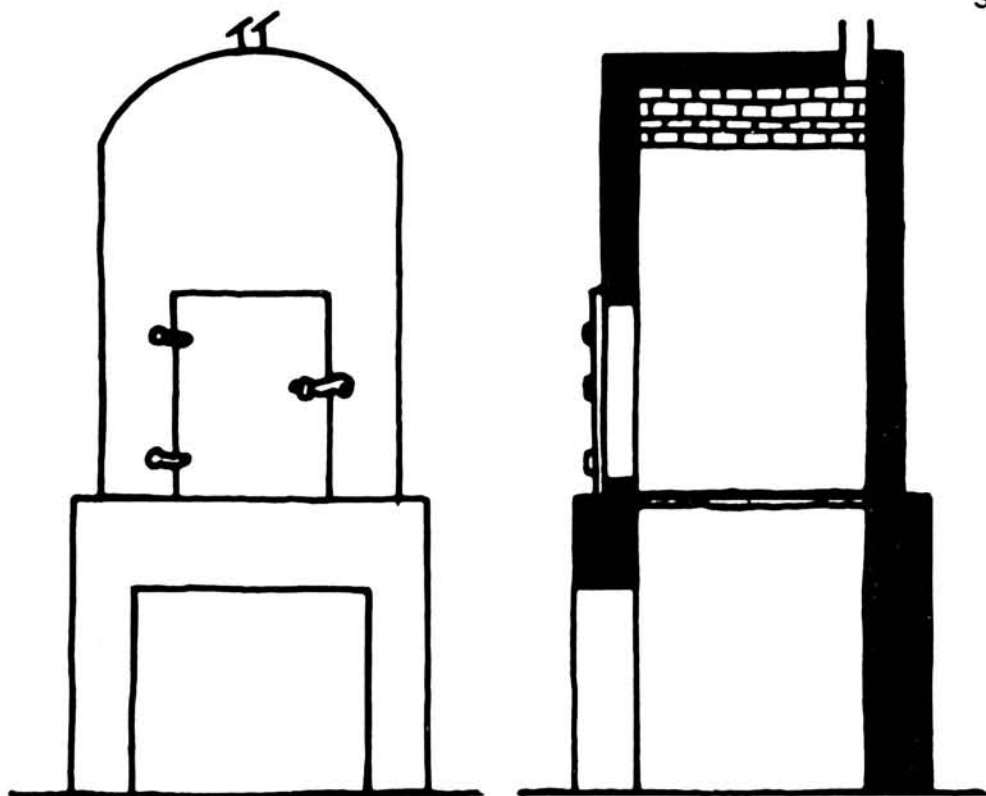

figura 1

Número 34 FORN DE TREMPAR. Alcat, secció i planta.

35

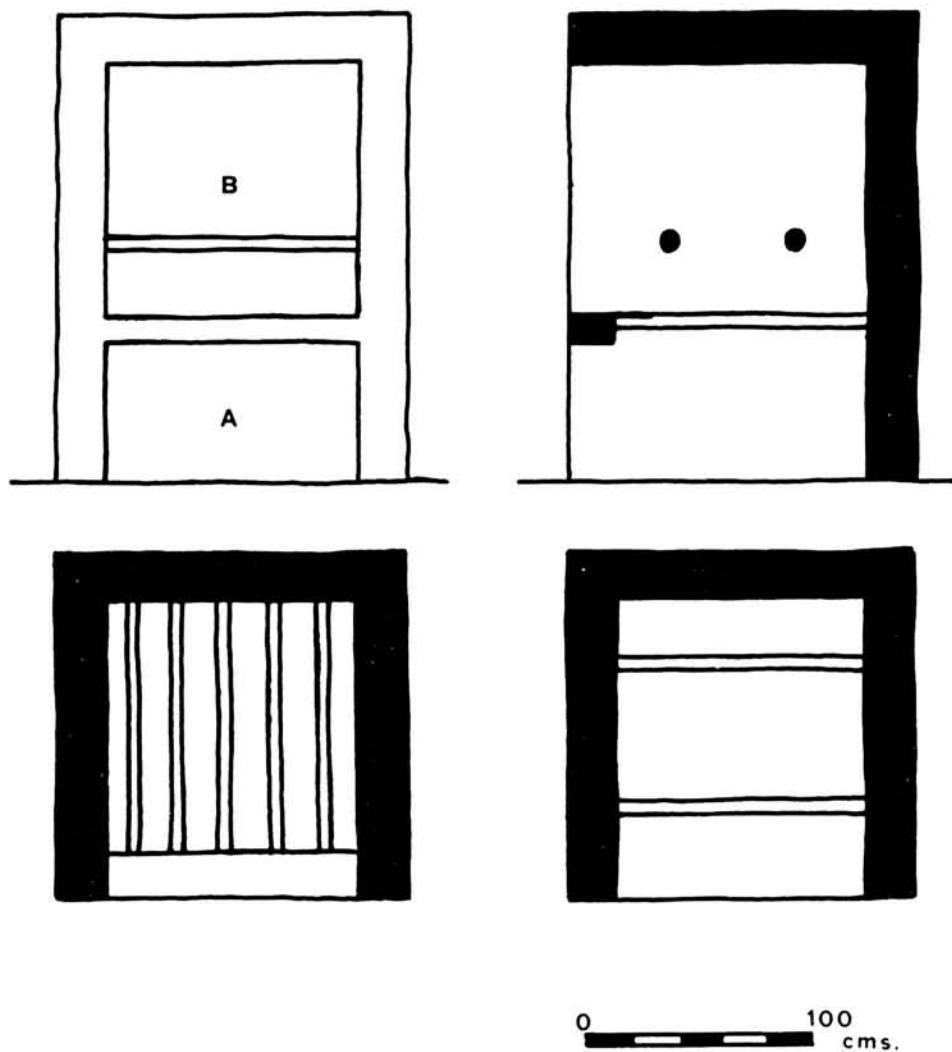
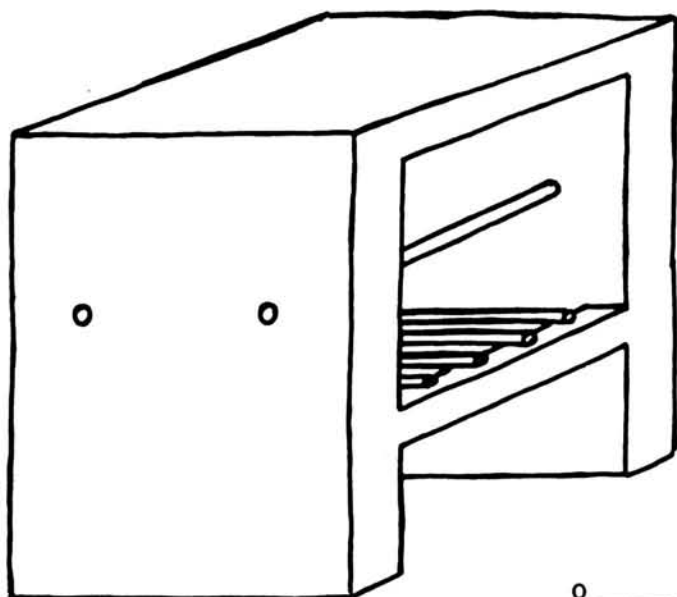

36



figura J



Números 35 FORN DE TREMPAR perspectiva. 36 ENCRUIA.

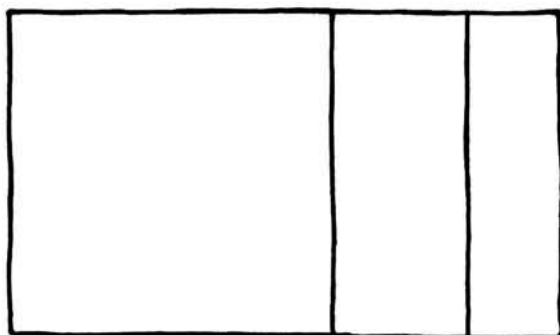

figura K

Figura K Número 37 "Postura ideal per repicar".

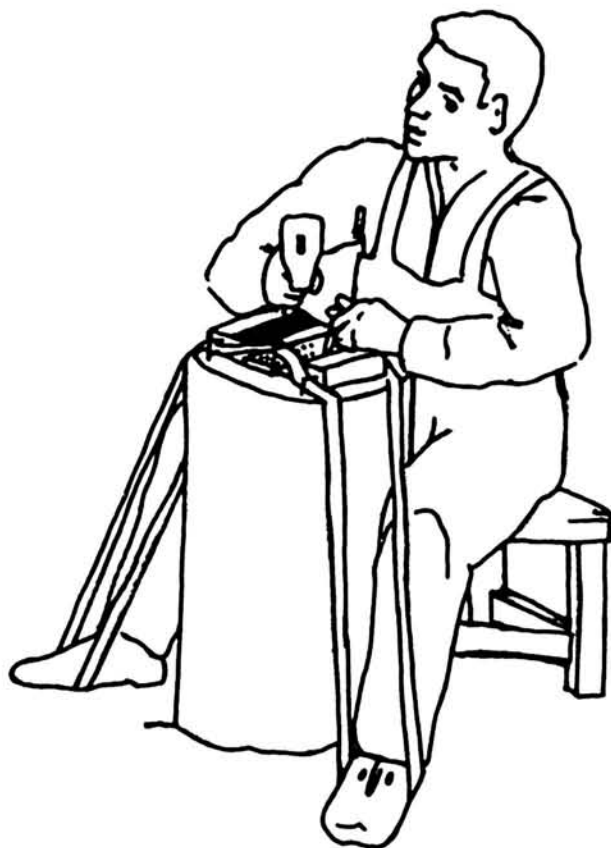

figura L

Números 38 MOLA D'AIGUA.

ELS PERGAMINS DEL «FONDO DE ESTANISLAO DE K. AGUILÓ» A LA SOCIETAT ARQUEOLÒGICA LUL·LIANA

Continuant la presentació del «Fondo Estanislao de K. Aguiló», dins el butlletins de la Societat Arqueològica Lul·liana, mostrem aquesta vegada la regesta dels pergamins.

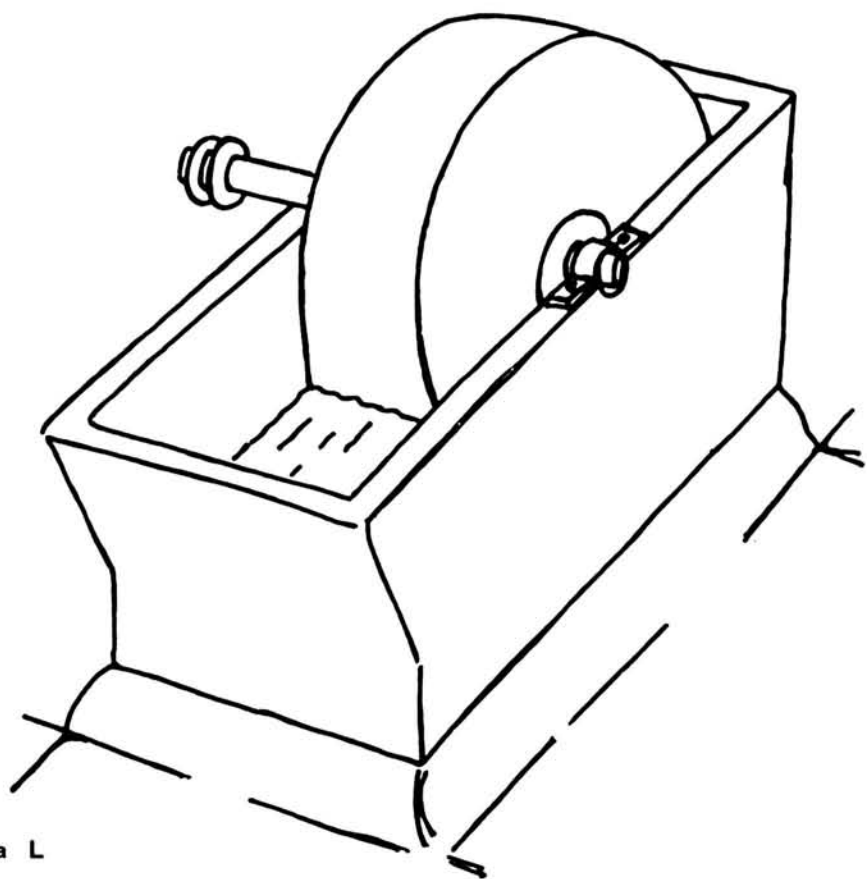
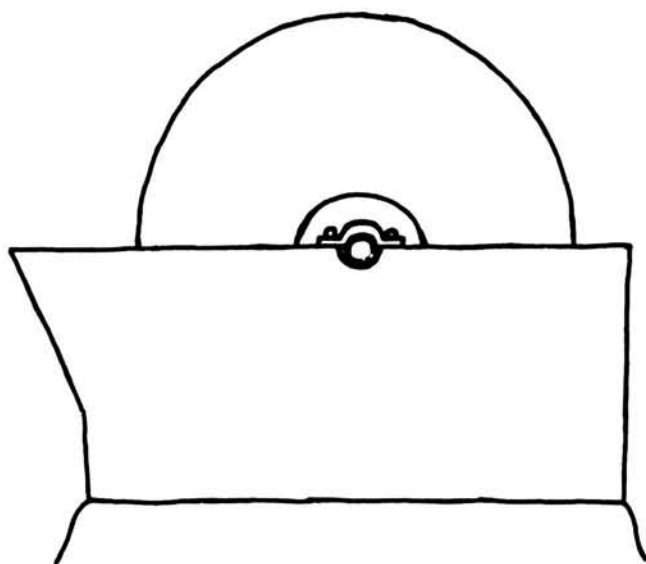
Aquesta col·lecció consta de 108 documents que comprenen des del segle XIII (1241) fins a finals del segle XVII (1695). N'hi ha 1 del segle XIII, 24 del XIV, 13 del XV, 39 del XVI i 31 del XVII.

La presentació per dar-los a conèixer s'ha fet seguint-ne l'ordre cronològic, la qual cosa motiva que la signatura topogràfica coincideixi amb l'ordre abans esmentat. Una volta establert l'inventari n'han acudit alguns més que conformaven part del mateix conjunt. A efectes de no destruir la numeració ja elaborada en base a la datació, i al mateix temps no perllongar l'edició, els publicarem més endavant.

L'estat de conservació dels documents se sobreentén que és bó, mentre no se n'especifiqui el contrari. En aquest cas, deim si estan mutilats o deteriorats per humitat que n'afecti l'escriptura de manera greu.

Tampoc no n'anotam el suport, car per definició són tots pergamins.

Per raons de simplificació, hem deixat de banda els tractaments com són: Sr., Sra., honor, mestre, etc., que d'una altra manera contribueixen a dibuixar els grups socials. Atès l'escassetesa de llur nombre, la variació dels mateixos títols al llarg dels segles no permet un estudi prou significatiu dels extractes socials.

És obvi que la major part de la documentació és escrita en llatí, llengua emprada majoritàriament des del segle XIII fins al XVII. En català només n'hi ha 7; datats a Ciutat 4, dels quals 2 pertanyen al segle XVI i els altres 2, al XVII; i 3 escriturats a les viles de Felanitx, Sóller i Alcúdia que s'integren dins el segle XVI.

Pel que es refereix a la data toponímica, Ciutat roman en primera posició. De la Part Forana compareixen: Sóller, amb una proporció molt avantatjosa, amb 16 documents; Manacor en té 3; Alcúdia, 2; i 1 les viles de Puigpunyent, Montuïri, Felanitx i Pollença. Malgrat això, també s'anomenen altres contrades com: Lluçmajor, Andratx, Porreres, Deià, Biniaraix, Campos, Calvià, entre d'altres.

Si a la documentació es remarquen els estaments socials, com mercader o ciutadà de Mallorca, suprimim el topònim perquè s'entén que només ens referim a Mallorca. Si és ciutadà d'algun altre lloc, explicam d'on prové, per exemple, ciutadà de Barcelona. Com a excepció, anotam al n.º 7 la ciutadania de la nostra terra quan deim que «CARETO» és ciutadà de Mallorca, perquè, a més de semblar italià, pot induir a considerar-ho el fet que la lletra que lliura s'havia de cobrir a Palerm.

Els cognoms de les dones casades són vinculats al llinatge del marit.

Consignam unes petites mostres de diplomàtica. Les notes dorsals són prou significatives. Quan posam «hi ha notes dorsals» volem fer constar que existeixen aquestes al dors del document, però que a la ressenya ja se n'assenyala totalment el contingut i no cal repetir-lo. Si, per altra banda, les dites notes afegeixen una nova dada o orientació, en donam l'explicació corresponent, com és el cas de la taxa o salari. Aquesta identifica el preu del notari sempre en relació al valor dels béns del testament o bé al de l'acte pel qual s'aixeca l'acta notarial.

Els segells, molts d'ells perduts, han arribat escassos fins els nostres dies. Un de plom i d'altres de sec. D'alguns, en romanen les vetes.

Les mides dels pergamins mostren una gran varietat. La majoria dels del segle XIV són grossos, mentre que els dels segles XVI i XVII solen ésser més petits. N'hi ha de petitíssims (110 x 160 mm. i 135 x 140 mm.).

Les persones a què fan referència pertanyen a tots els estaments: mercaders, ciutadans i cavallers o donzells, pagesos de la Part Forana. També gent d'Església i religiosos.

Hi figuren personatges significatius: Joan II, Carles I, Felip II, el bisbe Simó Bauçà i els papes Eugeni IV i Innocenci XI, i institucions com la Procuració Reial, l'Hospital de Sta. Caterina, el Monestir de l'Olivar, les Universitats de València i Lleida, la Cartoixa i la Companyia de Jesus. No hi surt, pel contrari, cap document referent a la Inquisició.

Les matèries en són molt variades. N'avançam unes petites referències. Els testaments abunden, en sobrepassen el 20%. D'espòlits n'hi ha molts; algun inventari, partició de béns, nous títols de propietat, creació de censals, redempció de cens, donacions, vendes de cases, terres i possessions, establiments, subhastes, codicils, sentències, bul·les, lletres de canvi, ordenacions eclesiàstiques, certificat de matrimoni, concessió de títols eclesiàstics i civils, venda d'esclava i canvi d'esclava per borda.

No tenim coneixença de la formació d'aquest grup de documents. Ara bé, no es difícil de veure que algunes adquisicions formaven el patrimoni de famílies com els Andreus de Manacor i Ciutat, els Spa-

nyols de Ciutat, els Ferretjans de Puigpunyent tots amb gran nombre de pergamins.

Trobam interessants els documents següents: la donació d'un missal l'any 1372, feta pel rector de Sóller (n.º 17); dades sobre Vicenç Mut, sergent major i enginyer de la fortificació de Mallorca (n.º 99); la permisió a un eclesiàstic d'accedir a béns reials al segle XIV (n.º 20); pagament de deutes per raó de la Germania (n.º 44); alguns documents relatius a la venda de censals a ciutadans barcelonins a finals del segle XIV (n.º 22 i 25); i el més important: el pacte entre el rei Sanç i el soldà de Bugia l'any 1312 (n.º 2).

Les abreviatures utilitzades més sovint son: a. = anno; Civit. = Civitatis; Dni. = Domini; gral. = general; id. = idus; Kal. = Kalendas; L. = lliures; m. = muller; Mca. = Mallorca; Maioric. = Maioricis i Maioricarum; = Mrs. = Marmessors; nat. = nativitate; non. = nonas; not, not.º i nott = notari; Ntri. = Nostri; p.º = poder; pre = prevere; Pont = Pontificatus; prid. = pridie; qm. i q.º = quondam; s. = sous; vda. = vidua; jan = januarii, feb = februarii, mart = martii; ap = aprilis; maii = maii; jun = junii; jul = julii; aug = augusti; set = setembris; oct = octobris; nov = novembris; dec = decembris.

Agraïm les amables correccions i l'ajuda prestada pel director de l'Arxiu Diocesà, Joan Rosselló, sense les quals aquest article hagués quedat molt incomplet.

INVENTARI

N.º 1

1241, febrer, 15. Ciutat de Mallorca.

Guillem FIGUERA ven en nom del seu germà, alou franch, a Guillem CALVO la meitat d'una casa al carrer den Barbeleto per 6 L malgurienses.

Actum est in Maioricis XV kal. mart. a. a nat. Dni. MCCXXXXI.
Not: Bernat ARCES.

140 x 230 mm.

Deteriorat per humitat.

N.º 2

1312, novembre, 23. Palau de l'Almudaina (Mallorca).

Tractat de pau entre el rei Sanç i el sultà de Bugia ABŪ YAHYĀ ABŪ BAKE, representats per Gregori SALAMBÉ, procurador reial i AHMAD 'ABD·ALLĀH AL HAYŶ i MUHAMMAD IBN 'ABD ALLĀH AL-SIT (IBN ZAYD), sarrains.

Actum in Civit. Maioric. 9 kal. dec. a. a nat. Dni. MCCCXII.
Not: Barthomeu de CAPARO.

595 x 500 mm.

Mutilat.

Al marge inferior: inscripció en caràcters aràbics.

Littera per ABC divissa.

Notes dorsals: Pau de Bugia.

E. de K. Aguiló: *Tractat de Pau entre el Rey de Mallorca Don Sanxo y el de Bugia Boyhahia Abubechre*. B.S.A.L., XV, anys XXX-XXXI, (1914-1915). Reproducció fotogràfica lám. 142, entre les pp. 216-217 amb lletra mogrebina. Conté inexactituts.

G. Rosselló Bordoy ha assessorat sobre el contingut del document.

N.º 3

1313, abril, 19. Ciutadella.

Raimunda filla de Simó CUSI, q.º, amb intervenció de Guillermona sa mare se col·loca en matrimoni amb Berenguer Mercader. Dot: tots els seus béns de la vall de Sóller.

Actum prid. kal. maii. a. a nat. Dni. MCCCXIII.

Not: Barthomeu STRUCH.

275 x 390 mm.

Notes dorsals: Berengarii Mercaderii est.

N.º 4

1319, juny, 17.

Pere BELUGA, ciutadà, ven a Pere de MONTCLAR, ciutadà, una esclava greca de nom Maria Bendoram per 30 L.

Actum est XV kal. jul. a. a nat. Dni. MCCCXIX.

Not: Guillem VADELL.

150 x 230 mm.

Notes dorsals molt posteriors.

N.º 5

1320, agost, 27.

Trasllat del instrument de venda que Antoni de VILLARDELL feu a Ramon de RUFFIACH, q.º, d'una casa dins Ciutat. La venda és del 14 kal. setembre de 1318.

Not: Berenguer de VILLAR autoritza la còpia el 6 kal. set. 1320.

200 x 230.

Mutilat.

N.º 6

1328, agost, 17.

Testament de Dalmau STADA. Mrs: Bernat STADA, fill i la m. Guillermeta.

Actum XV kal. set. a nat. Dni. MCCCXXVIII.

Not: Barthomeu de CASTELLFLORIT.

340 x 420.

N.º 7

1330, novembre, 27. Ciutat de Mallorca.

Lletra de canvi de 10 unces de carlins d'argent suscrita per Berenguer de CARETO, ciutadà de Mallorca, a favor de Francesch GILI, conciadà, a rebre a Palerm.

Actum Maiorici V kal. dec. MCCCXXX.

Hi ha notes dorsals.

N.º 8

1338, desembre, 17. Ciutat de Mallorca.

Testament de Pere VILASECA de Marratxí. Mrs: Arnau SUNYER, cosí.

Actum Maiorici XVI kal. jan. a. a nat. Dni. MCCCXXXIX.

Not: Julià TORRENS.

690 x 405 mm.

Mutilat.

N.º 9

1339, octubre, 9. Mallorca.

Jaume FERRER de Lluçmajor i Catharina, cònyuges, col·loquen en matrimoni al seu fill Pericó amb Margalida PORCEL, filla de Guillem de Calvià. Dot: la meitat d'una alqueria dins el terme de Lluçmajor.

Actum Maioric. VII id. oct. a. a nat. Dni. MCCCXXXIX.

Not: Francesch BALLE.

537 x 300.

Notes dorsals il·legibles.

N.º 10

1343, juliol, 3.

Testament de Francesch DESPUIG, de Biniaraix (Sóller). Mrs: Guillem de MASDELLA, onclo i Jaume BUSQUETS de Sóller.

Actum III jul. a. a nat. Dni. MCCCXLIII.

Not: Guillem de LERÇ.

300 x 375.

N.º 11

1344, novembre, I. Ciutat de Mallorca.

Testament d'Antoni MARCH, mercader. Sepultura al vas familiar del cementiri de Pollença. Mrs: Arnau AULI, Guiller mó PONTS i Francesch CARBONELL, mercader.

Actum Maioric. III non. nov. a. a nat. Dni. MCCCXLIV.

Not: Huguet BORRÀS.

560 x 790.

Lletra inicial llarguera.

Notes dorsals: testament d'Antoni March repetit varies vegades. N.º 5.

Novembre. Assí falten II notes que té Bernat TOCHA.

N.º 12

1348, maig, 10. Sóller.

Testament de Pere MOSCAROLES, fill de Bernat de Sóller. Mrs: Guillem MOSCAROLES, germà i Pere MOSCAROLES, cosí.

VI id. maii MCCCXLVIII.

Not: Pere JOFRE. Autoritza el trasllat Pere BERNAT dia 13 d'abril de 1362.

320 x 475 mm.

Notes dorsals: Clàusula del test. de Pere MOSCAROLES, draper, qui lexa a la asglesia de Sóller 4 morabatins.

N.º 13

1349, juliol, 9. Ciutat de Mallorca.

Venda per la Cúria del batle de Mallorca a Llorens GASÓ de 3 morabatins censals hipotecats damunt l'alqueria de Binifalet (Muro), per pagar l'obra pia de Pere TAXEDA.

Actum in Civit. Maioric. id. jul. MCCCXLIX.

Not: Pere de CONDAMINA.

620 x 720 mm.

Mutilat.

Notes dorsals: Acte de venda que firma Luchino Cirera batle de Mallorca a favor de Llorens Gasoni de la vila de Muro de 1 L 4 s cens, lo alou y delmari de Binifalet propi de Pera Taxada qm. Fet die juliol 1349. Nott. Pera de Condamyna. = Carta de Bernat Gasó, faent per lo cens alou de Pere Taxeda de Binifalet. = La Curia del Batle de Mallorca subasta els bens de Lluket Cirera, els compra Bernat Gasó.

N.º 14

1358, novembre, 20. Mallorca.

Inventari dels béns de [Pere MATES, mestre d'obres].

470 x 595 mm.

Manca el començament i la fi del document.

G. Llompart, *Pere Mates, un constructor y escultor trecentista en la «Ciutat de Mallorca»*. B.S.A.L., XXXIV, (1973), pp. 91-118.

Presentació i transcripció del document: utilitza els protocols de Nicolau Prohom ARM. Inv. 1.348-1.361. P-138, fols 44-55.

N.º 15

1357, novembre, 3. Ciutat de Mallorca.

Ramon de BANYERES de Deià tutor dels fills de Berenguer de BLANES, q.º, habitador de dit lloch, nomena procuradors a Pere MATHEU i Miguel de MONTSÓ, notaris.

Actum Maioric. III nov. a. a nat. Dni. MCCCCLVII.

Not: Guillem de CROS.

350 x 400 mm.

N.º 16

1361, novembre, 24. Ciutat de Mallorca.

Sentència damunt el llegat de l'Hospital de Sta. Catharina fet per Ramon de SALELLAS. Executors testamentaris: Barthomeu DESBRULL, ciutadà, Jaume LLADÓ, porter reial i Pere Arnau de SANT MICHEL, doncell i batle reial d'Inca.

Sota la plica a l'esquerra: *predicta omnia sunt continuata in libro litteratum ecclesiae parrochialis villae Inche sub XXIV, mensis Novembris a. a nat. Dni. MCCCCLXI.*

Not: Barthomeu ALEMANY.

590 x 750 mm.

Deteriorat i trencat en dos fragments.

N.º 17

1372, maig, 30. Sóller.

Bernat FABRE, rector de Sóller dona un missal als jurats de la dita vila.

Actum in villa de Soller, XXX maii a. a nat. Dni. MCCCLXXII.
Not: Pere de PLANES.

249 x 300 mm.

Hi ha notes dorsals.

N.º 18

1374, octubre, 19. Ciutat de Mallorca.

Testament de Llorens LODRIGO, cambista i ciutadà de Mallorca. Mrs: Jaume LODRIGO, germà i Berenguer de CAMPIS.

Actum in Civit. Maioric. XIX oct. a. a nat. Dni. MCCCLXXIV.

Not: Pere TORÀ que té les notes de Pere de TORDERA i autoritza la còpia dia 2 d'abril de 1400.

490 x 580 mm.

Notes dorsals: Suñerii.

N.º 19

1379, juliol, 5. Sóller.

Margalida, vda. de Gabriel JOAN, argenter, filla de Pere MIERES i Catharina, cònyuges, se col·loca en matrimoni amb Antoni GUIMERÀ, picapedrer. Dot: 270 L.

Actum in villa Soller, V jul. a. a nat. Dni. MCCCLXXIX.

Not: Joan AVINYÓ.

325 x 635 mm.

Mutilat.

Notes dorsals: rollo 25. Pergamins.

N.º 20

1387, gener, 2. Ciutat de Mallorca.

Berenguer Llobet, procurador reial concedeix a Jaume MOLLET, pre. de Muro, llicència per a poder posseir béns a realench.

Actum Maioricae, II jan. a. a nat. Dni. MCCCLXXXVII.

Not: Pere de GOSTSTEMPS.

610 x 745 mm.

Mutilat.

Notes dorsals: Llecencia que concedi al Procurador Real de poder tenir béns y cens a Realench al Rt Jaume Mollet pre die 2 janer 1387. N.º 130. = Licentia del Procurador Real feta a M.º Mollet de tenir cens y béns a Realench. = N.º 70.

N.º 21

1394, abril, 13. Ciutat de Mallorca.

Acta dotal de Magdalena PALOU de Rubines, filla de Ramon, q.º, i vda. de Antoni CUNILLERAS, mercader i ciutadà. Se col·loca en matrimoni amb Francesch LODRIGO, mercader i ciutadà. Dot: 1.700 L.

Actum in Civit. Maioric. XIII apr. a. a nat. Dni. MCCCXCIV.

Not: Pere de TORDERA.

485 x 620 mm.

Notes dorsals: senyal 10. = Pere Frau. = Caxó N.º 1. Frau. = Carta de espoli de Magdalena Palou capbrevat en fol 15. = Suñiers.

N.º 22

1396, abril, 29. Barcelona.

Jaume AYMERICH, ciutadà, i procurador dels jurats del Gran i General Consell ven a Pere STRADA, ciutadà de Barcelona, 1.540 sous de censals morts damunt la Universitat del Regne de Mallorca.

Actum Barchinone XXIX apr. MCCCXCVI.

Not: Joan de TORRENT.

Doble documentació. Paragraf inferior: actu. Barchinone, XXIV maii MCCCXCVI, el mateix notari.

820 x 700 mm.

Notes dorsals: Est nunc honorabilis Gilaberti de Madalia. = Emtio venerabilis Petri Sestada de MDXXX sols. = Petri de Malla. = Fuit cancellata traslato scriptura censualis huyusmodi per me Jacobum Bogeres notarium. = Die Mercurii II Aprilis Anno a Nativitate Domini MCCCCXXXI [inscripció borrosa]. = Cartas de MDXL sous de censal mort los quals lo met en Pere Sastrada ciutadà de Barchinona reeb cascun any lo primer dia de Maig sobre la Universitat de la Ciutat e Regne de Mallorques. = Del Qual censal he lloch e cessió lonrat en Gilabert de Malla ciutadà de Barchinona.

N.º 23

1396, juliol, 3. Ciutat de Mallorca.

Inventari dels béns de Berenguer DONAT, ciutadà, prés el 21 de Juny de 1395 per sa vda. i hereva Catharina.

Actum in Civit. Maioric. III jul. a. a nat. Dni. MCCCXCVI.

Not: Antoni FERRER.

660 x 790 mm.

Notes dorsals: N.º 4. Inventari de los béns de la heretat de Beranguer Donat. 3. Juliol, 1396.

N.º 24

1396, agost, 18. Ciutat de Mallorca.

Pere COLLIURE d'Andraitx promet donar a Estefania m. de Matheu SALZET, not, 4 morabatins censals, és a dir, 32 sous.

Actum in Civit. Maioric. XVIII aug. a. a nat. Dni. MCCCXCVI.

Not: Nicolau CASES.

210 x 290 mm.

Deteriorat.

Notes dorsals: N.º 9. Carta de prometença feta per Pere Colliure de Andraig a la dona Estefania m. de Matheu Salcet de portar 32 sous censals en Ciutat.

N.º 25

1397, maig, 4. Barcelona.

Carta per la qual Gelabert de MALLA, ciutadà de Barcelona té dret a percebre censals damunt la Universitat de Mallorca.

Actum Barchinonae IV maii a. a nat. Dni. MCCCXCVII.

Not: Pere TORRENT.

330 x 485 mm.

Hi ha notes dorsals.

N.º 26

1404, desembre, 17. Roma.

Eugeni IV eximeix l'Ordre Cartoixana de pagar contribució de subsidis, talles i altres imposicions.

Datum Romae XV kal jan. MCDV. a. XV. Pont. Ntri.

Not: Bernat NOVES, de Barcelona.

340 x 585 mm.

N.º 27

1407, gener, 8.

Antonina, vda. de Barthomeu BACH d'Alcúdia tutora d'Anna sa filla firma apoca de 15 L. que li paga Pere BACH, mercader i ciutadà, germà d'Anna.

Actum VIII jan. a. a nat. Dni. MCDVII.

Ad perpetuam rei memoriam.

210 x 330 mm.

Mutilat.

Notes dorsals: Apoca de 15 L. que li dona Antonia m. de Barthomeu Bach, q.º, ha fet a nen Pere Bach.

N.º 28

1412, març, 9.

Joan BISBAL de Fornalutx i la seva dona Catharina, filla de Romeu ESCOFET i de Catharina, q.º, habitants d'Escorca, venen una alqueria en dita parròquia a Jaume i Joan GUARDIA de Sòller. Preu: 75 L.

Actum Maioricis IX mart. a. a nat. Dni. MCDXII.

Not: Lluís PARERA que té les notes de Guiller mó CASTELLÀ i autoritza la còpia dia 12 de març de 1413.

395 x 580 mm.

Hi ha l'escut dels Hospitalaris.

Hi ha notes dorsals.

N.º 29

1414, gener, 24.

Inventari dels béns de Jaume MOLLET, pre. prés per els Mrs: Joan OLIVER, Antoni BALLESTER i Francesch FONT, jurats de la parròquia de Muro.

Actum XXIV jan. a. a nat. Dni. MCDXIV.

Not: Joan TERRIOLA.

1.114 x 530 mm.

Un poc deteriorat afectant la part esquerra superior del text.

Notes dorsals: N.º 148. Inventari de los mobles i censals del Rd. Jaume Mollet. Acta del inventari dels béns de M.º Jaume Molet, prevere. B.

N.º 30

1422, maig, 14. Ciutat de Mallorca.

Testament de Joan AGUILÓ, fill de Joan, q.º, d'Alcúdia. Mrs: Jaume AGUILÓ i Guillem SCARP, d'Alcúdia.

Actum XIV maii a. a nat. Dni. MCDXXII.

285 x 320 mm.

Mutilat.

Notes dorsals: testament de Joan Aguiló.

N.º 31

1422, juny, 6. Pollença.

Inventari dels béns de Francesch ARAGONÉS de Pollença pres per Antonina la seva legatària testamentària. Mrs: Antoni AXELÓ, not.º i la dita vda.

Actum in Pollentia VI jun. MCDXXII.

Not: Johan CONILL que té les notes de Guillem, son pare.

390 x 520 mm.

Notes dorsals: dades abans dites repetides en dues notes d'època diferent.

N.º 32

1444, novembre, 12. Sóller.

Jaume ARBONA, hereu de Jaume de Sóller, estableix a en Bernat COLOM de dita parròquia una possessió d'olivar per 12 L. cens.

Actum in villa de Soller XII nov. a. a nat. Dni. MCDXLII.

Al marge inferior nombroses notes referides a capbreuacions.

265 x 325 mm.

Hi ha notes dorsals.

N.º 33

1460, març, 14. Alcúdia.

Catharina, filla d'Antoni SADORLÍ, q.º, i de Maria, cònyuges, se col·loca en matrimoni amb Jaume SOCIES, fill de Guillem, tots d'Alcúdia. Dot: 40 L.

Actum in villa Alcudiae 14 maii a. a nat. Dni. MCDIX.

Not: Michel FERRÉ.

330 x 385 mm.

Deteriorat.

Notes dorsals: espoli de la dona Catalina Sadorlina.

N.º 34

1471, febrer, 3. Tortosa.

Joan II d'Aragó concedeix l'escrivania de la Procuració Reial a Antoni MORRO, not, substituïnt a Joan Oliver.

Datum in civitate Dertuse 3 feb. a. a nat. Dni. MCDLXXI.

380 x 525 mm.

Sagell perdut, roman la veta.

Damunt la plica al centre *registrata*. A la dreta inscripció il·legible. Baix la plica a l'esquerra *in Maioricarum. Vidit Burgues. Dominus Rex manda mihi Joanni de Santi-Jordi visa per Vila pro thesaurario pro fisco visa per Burgues regio procuratore in toto regno Maioricarum. Solvit LVII*. Sota la plica a la dreta *vidit Vila regis protonotarius et procurator*.

N.º 35

1492, maig, 29. Montuïri.

Miquel FORNER, batle reial de Montuïri mana subastar una sort de terra de Barthomeu MAS, major, que deu 25 L. a Gabriel SERRA. La compra Pere MAD, menor.

Actum in parroquia de Montuerio XXIX maii, MCDXCII.

Al marge inferior hi ha dues notes de capbreuació.

495 x 400 mm.

Hi ha notes dorsals.

N.º 36

1496, novembre, 25. Ciutat de Mallorca.

Carta d'espòli de 1.330 L. feta per Joan SPANYOL, ciutadà, a Cilia sa muller, filla de Michel BRU, ciutadà i Valença, cònyuges.

Actum in Civit. Maioric. XXV a. a nat. Dni. MCDXCVI.

Not: Michel LLITRA. Còpia autenticada dia 27 de juliol de 1554 per Jaume Augustí MOLLET.

505 x 310 mm.

Hi ha notes dorsals.

N.º 37

[S. XV].

Testament de Bernat COLOM, alias Bendo, de Sóller. Vas: en el fossar de Sóller. Llegats pels fills Damià i Pere.

[Actum] in alcheria de Biniaraix II ap.

150 x 290 mm.

Fragmentat; roman la part dreta.

N.º 38

S. XV.

Testament d'Andreu FIAL, mercader, natural de Consell i veí de Sta. Creu. Mrs: Bernat FIAL, son pare, de Consell i Rafel FORNARI, mercader, onclo seu. Sepultura: en el convent de Jesus de Ciutat.

230 x 330 mm.

Incomplet.

Notes dorsals: testament de l'honor Nandreu Fiol mercader. Salari: 3 L. = G 29.

N.º 39

1508, octubre, 11. Ciutat de Mallorca.

Jaume VIVES, de Manacor, barata a Berenguer SERRALTA, ciutadà, una esclava de nom Pereta, de 22 anys per una borda mulata (lora) de 10 anys de nom Damiana en tornas de 48 L. i 10 s.

Actum in civit. Maioric. XI oct. a. a nat. Dni. MDVIII.

Not: Antoni BOSCHA que juntament amb Joan RULL tenen el protocol de Joan PORQUER, son sogre i autoritzen la còpia el 27 de janer de 1517.

360 x 330 mm.

Notes dorsals. Salari: 2 L. 10 s.

N.º 40

1512, gener, 19. Ciutat de Mallorca.

Barthomeu BRONDO, doncell, fill de Polí i Anna, filla d'Antoni Miquel MORRO, obtenen dispensa matrimonial.

Actum in Civit. Maioric. XIX jan. a. a nat. Dni. MDXII.

Not: Pere CROQUELL.

230 x 315 mm.

N.º 41

1522, maig, 3. Manacor.

Testament de Bernardí ANDREU de Manacor. Mrs: Elionor, muller i Jeroni ANDREU, germà.

Actum in villa Manacor III maii a. a nat. Dni. MDXXII.

Not: Ramon LLULL que té les notes de Joan son pare. Exten la còpia dia VI oct. MDXXXI.

285 x 415 mm.

Notes dorsals: per Mn. Pere Andreu del BOCHAÇA.

N.º 42

1523, febrer, 2. Alcúdia.

Testament de Joana SOLIVERAS, m. de Martí FELIU d'Alcúdia.

Fet a la vila d'Alcúdia II de febrer MDXXIII.

Not: Miquel Jeroni BERNEGAL.

Segueix un codicil fet el 23 de febrer de MDXXIII pel mateix notari.

390 x 420 mm.

Hi ha notes dorsals.

N.º 43

1529, abril, 2. Inca.

Testament de Bernardina, m. de Matheu FONT d'Inca. Mrs: Joan SASTRE, pre, i Nadal GRADULÍ.

Actum in villa Inche II apr. a. a nat. Dni. MDXXIX.

Còpia simple.

225 x 315 mm.

Hi ha notes dorsals.

N.º 44

1534, gener, 16. Ciutat de Mallorca.

Michel ROCA, conrador de Puigpunyent demana permís al virrei per vendre un censal de 7 L. Ha de pagar a la Ciutat d'Alcúdia 87 L. 10 s. per deutes del temps de la Germania.

Actum in Civit. Maioric. XVI jan. a. a nat. Dni. MDCCCIV.

Not: Benet FERRENDELL.

660 x 380 mm.

Notes dorsals. Salari: 1 L., 10 s. Universitat de Puigpunyent. Roca. 16 Janer 1534. Benet Ferrandell not.

N.º 45

1536, agost, 30. Lleïda.

Títol de bachiller en dret civil lliurat per Pere LLOBREGAT, rector de la Universitat de Lleïda a Joan AMER de Mallorca.

Datum et actum Ilerdae XXX aug. a. a nat. Dni. MDXXXVI.

Vidit rector predictus.

Not: Miquel Joan REVERT.

265 x 280 mm.

Sagell perdut. Romanen les vetes.

Notes dorsals: instrumentum baccalaureatus domini Joannis Amer in jure civile.

N.º 46

1537, abril, 19. Ciutat de Mallorca.

Toni PIZÀ, de l'Alqueria del Comte i sa muller Apolonia, ambdós de Sóller, venen a Jaume MAYOL de Fornalug un tros de terra en el terme de les Moncades. Preu: 30 L.

Actum in Civit. Maioric. XIX apr. a. a nat. Dni. MDXXXVII.

Not: Jaume BAUTISTA que té les notes de Jeroni CARLES autoritza la còpia el XVIII d'abril de MDLVI.

265 x 280 mm.

Hi ha notes dorsals.

N.º 47

1539, gener, 6. Manacor.

Testament de Pràxedis, m. de Pere Thomàs ANDREU. Mrs: son marit. Sepultura a Manacor: vas dels Andreus.

Actum in dicta possessione [Albocasser] de Manacor VI jan. a. a nat. Dni. MDXXXVIII.

Not: Joan NADAL.

360 x 260 mm.

Notes dorsals borroses. Salari: 3 L. 7 s.

N.º 48

1541, novembre, 27. Ciutat de Mallorca.

Carles [V] nomena a Joan AMER de Ciutat de Mallorca per notari en els seus dominis.

Datum in Civit. Maioric. XXVII nov. a. a nat. Dni. MDXLI.

430 x 560 mm.

Duia sagell pendent, perdut. Hi ha vetes.

Al centre de la plica *registrata*. Rubricat: *Vaquer. Regens*. Notes damunt la plica: *Joannes Palatio mandato regio mihi facto per Vaquer Regentem Cancellariam et examinatus fuit repertus idoneus et sufficiens*. A la dreta: *Notaria in forma per totam terram in personam Joannis Amer Maioricensem. Es hábil y examinado*.

N.º 49

1542, agost, II. Sóller.

Margalida, m. de Joan BISBAL de Sóller renuncia tots els drets i crèdits per raó de les seves lligítimes a favor d'Antoni COLOM, germà seu.

Actum in villa de Soller XI aug. a. a nat. Dni. MDXLII.

Not: Antoni MORELL que té les notes de Joanot son pare.

205 x 340 mm.

Hi ha notes dorsals. Salari: 1 L.

N.º 50

1542, agost, 14. Sóller.

Catharina COLOM, m. de Joan ROTGER de Sóller, detingut en terra de moros, fa concòrdia amb son germà per determinar la seva herència paterna i materna.

Fet a Sóller XIV agost any MDCDII.

Not: Nicolau BALLESTER.

185 x 305 mm.

N.º 51

1543, juliol, 21. Sóller.

Jaume MAYOL, fill de Guillem de Fornalutx en contemplació de matrimoni fa donació al seu germà Joan que es casarà amb Catharina FREIXA, filla d'Antoni i Catharina.

Actum in villa de Sóller XXI jul. a. a nat. Dni. MDXLIII.

Not: Salvador FERRER.

250 x 340 mm.

Hi ha notes dorsals.

N.º 52

1545, setembre, 3. Sóller.

Definició d'herència firmada entre els germans COLOM, Antoni alias Bando i Gaspar, fills de Bernat, q.º, de Biniaraix.

Actum in villa de Soller III set. MDXLV.

Not: Joan MORELL.

180 x 320 mm.

Notes dorsals. Salari: 1 L.

N.º 53

1554, febrer, 3. Ciutat de Mallorca.

Bàrbara, vda. de Sebastià MAIRATA i de Barthomeu AMER d'Inca fa donació dels seus béns a son fill Joan MAIRATA amb contemplació de matrimoni amb certes reserves del dit Mairata amb Bàrbara vda. de Jaume MARQUÉS d'Inca i filla de Guillem VICENS de Selva.

Actum Maioric. XIII feb. a. a nat. Dni. MDLIV.

Not: Berenguer ANTICH.

320 x 300 m.

Mutilat.

Notes dorsals. Salari: 1 L., 10 s. = N.º 9.

N.º 54

1558, novembre, 17. Ciutat de Mallorca.

Testament de Bernat BUSQUETS, pre, beneficiat de la Seu. Mrs: Pere BUSQUETS i MARTÍ, ciutadà, i Coloma SPANYOLA, germans seus. Hereus: els dits germans Pere i Coloma. Sepultura a Sta. Creu.

Actum in Civit. Maioric. XVII nov. a. a nat. Dni. MDLVIII.

Not: Gabriel LLANERES que té les notes del seu pare Sebastià.

240 x 310 mm.

Hi ha notes dorsals.

N.º 55

1558, novembre, 17. Ciutat de Mallorca.

Còpia imitació del nombre anterior.

N.º 56

1560, febrer, 12. Manacor.

Testament de Bernardí ANDREU, fill de Pere Thomàs de Manacor. Mrs: Miquel TRUYOLS, onclo i el seu germà Jeroni.

Actum in parrochia de Manachor XII feb. a. a nat. Dni. MDLX.

Not: Ramon LLULL, fill de Joan.

245 x 300 mm.

Hi ha notes dorsals.

N.º 57

1560, abril, 29. Ciutat de Mallorca.

Francesch SERRALTA, ciutadà i Eleonor SERRALTA, q.º, col·locaren en matrimoni a Aina, sa filla, casada fa dos anys, amb Gaspar SERRALTA, ciutadà. Dot: 2.000 L.

Actum in Civit. Maioric. XIX apr. a. a nat. Dni. MDLX.

Not: Joan Genovart que té les notes de Michel SABATER, autoritza la còpia el 27 de setembre del 1580.

465 x 430 mm.

Notes dorsals. Salari: 5 L., 10 s. = Firma acta d'espòli. Francesch Serralta.

N.º 58

1560, maig, 3. Sóller.

Barthomeva, vda. d'Antoni COLOM de Biniaraix fa donació al seu fillastre Barthomeu de tots els béns i drets que foren dels seus parents Pere BISBAL i la seva muller Jaumeta.

Actum in villa de Soller III maii a. a nat. Dni. MDLX.

Nota al marge inferior: ha capbrevat dit olivar Barthomeu Colom a 27 de novembre 1589.

Not: Joan MORELL.

195 x 300 mm.

Hi ha notes dorsals.

N.º 59

1561, juliol, 17. Puigpunyent.

Joan FERRETJANS de Puigpunyent fa donació de certs béns a son fill Sebastià.

Actum Maioricis in parroquia de Puigpunyent XVII jul. a. a nat. Dni. MDLXI.

Not: Joanot GENOVART.

365 x 415 mm.

Hi ha notes dorsals.

N.º 60

1566, març, 15. Ciutat de Mallorca.

Francesch AGUILÓ, botiguer, en nom d'Angela JORDI, vda. de Rafel FRÍGOLA, mercader, quita un censal de 7 qas. forment a Matheu de PUIGDORFILA. Preu: 60 L.

Actum in Civit. Maioric. XV mart. a. a nat. Dni. MDLXVI.

Not: Guillem de CROS.

350 x 400 mm.

N.º 61

1568, agost, 2. Inca.

Barthomeu DOMENECH, d'Inca autoritza a Jaume FIGUERO LA, menor, i a Antonina, sa muller, de dita vila per a redimir 4 L. cens.

Actum est in villa Inche II aug. a. a nat. Dni. MDLXVIII.

Not: Damià FEMENIA que té les notes de Michel TARRASSA.

110 x 160 mm.

N.º 62

1572, gener, 19. Ciutat de Mallorca.

Catharina BURGUES, abadesa del monestir de l'Olivar i les 28 monges capitulars reconeixen que Cristophol COLOM, alias Bando de Sóller ha firmat rebut de 25 L. per redenció d'un cens.

Actum in Civit. Maioric. XIX jan. a. a nat. Dni. MDLXXII.

Not: Jaume BOSCA.

230 x 230 mm.

N.º 63

1573, abril, 8. Felanitx.

Pere ANDREU i Catharina, cònyuges, de Felanitx col·loquen en matrimoni sa filla Elisabeth amb Cosme GAYÀ, fill d'Arnau de Manacor. Dot: 10 qdes. terra.

Fonch fet a Felanitx, VIII abril Any MDLXXIII.

335 x 290 mm.

Mutilat.

N.º 64

1573, agost, 20. Sóller.

Jaume PONS dona 160 L. a son genre Cristophol COLOM, espòs de Joana, casat l'any passat.

Actum in villa Soller XX aug. a. a nat. Dni. MDXXIII.

Not: Pere MAYOL que té les notes de Salvador SERRA.

375 x 240 mm.

Notes dorsals il·legibles. També matrimonial 1573.

N.º 65

1578, febrer, 3. Inca.

Bernat TROBAT d'Inca dona llicència a Joan PERELLÓ alias Redó, fill de Nadal i Bernardina de Castell-Llubí per a redimir un censal de 30 s.

Actum in villa Inche III feb. a. a nat. Dni. MDLXXVIII.

Not: Damià FEMENIA que té les notes d'Arnau TARRASSA d'Inca.

110 x 210 mm.

Notes dorsals. Salari: 10 s. = Muro.

N.º 66

1583, setembre, 23. Ciutat de Mallorca.

Joan ALEMANY, fill de Joan, vivent abans a Andraig, reconeix ha rebut 25 L. de Sebastià FERRETJANS, onclo seu, que li pertanyen per testament del seu avi Joan FERRETJANS de Puigpunyent.

Actum in Civit. Maioric. XXIII set. a. a nat. Dni. MDLXXXIII.

Not: Joanot MOLLET.

200 x 360 mm.

Mutilat, sense afectar l'escriptura.

Notes dorsals. Salari: 1 L.

N.º 67

1588, agost, 25. Sóller.

Hug de BERARD, doncell i procurador reial estableix a Pere Joan OLIVER de Sóller un trast de torrent en el terme de Sóller. Preu: 1 s. cens.

Actum in villa de Soller XXV aug. a. a nat. Dni. MDLXXXVIII.
Còpia simple.

340 x 275 mm.

Notes dorsals: establiment de trast de torrent firmat per lo noble Sr. Procurador real a Pera Joan Oliver, de Sóller ab càrrec i sou cens i entrada de 5 s. = Salari: 1 L. = Sóller. = Pere Joan Oliver.

N.º 68

1588, novembre, 9. Ciutat de Mallorca.

Sebastià FERRETJANS, amb possessions a Puigpunyent redimeix 4 L. de censals a Coloma, germana seva, vda. de Joanot GARBÍ, mercader.

Actum in Civit. Maioric. IX nov. a. a nat. Dni. MDLXXXVIII.
Not: Matheu OLIVER que té les notes del seu pare Julià.

430 x 285 mm.

Mutilat.

Notes dorsals. Salari: 1 L.

N.º 69

1589, agost, 30. Sóller.

Testament de Cristophol COLOM alias Bendo de Sóller. Mrs: Barthomeu MAYOL i Pere MAYOL, cosins.

Actum in villa Sullaris XXX aug. a. a nat. Dni. MDLXXXIX.
Not: Pere MAYOL.

335 x 340 mm.

Notes dorsals: testament de Cristophol Colom. Bando, del lloch de Biniaraix.

N.º 70

1591, gener, 21. Ciutat de Mallorca.

Francina de CAULELLES, vda. de Francesch Joan de CAULE-

LLES estableix a Perot Jaume, fill de Perot, 2 qdes. i 1 cortó dins Son Galiana de Montuiri. Preu: 10 L. censals.

Actum Maioricis, XXI jan. a. a nat. Dni. MDXCI.

Not: Jordi MIR.

560 x 400 mm.

Notes dorsals. Salari: 2 L. 10 s. = N.º 10.

N.º 71

1591, gener, 28. Ciutat de Mallorca.

Francina de CAULELLES, vda. i hereva de Francesch Joan de CAULELLES, doncell, estableix mitja qda. de vinya a Perot JAUME, fill de Perot, en càrrec de 3 L. censals.

Actum in Civit. Maioric. XXVIII jan. a. a nat. Dni. MDXCI.

Not: Jordi MIR.

500 x 330 mm.

Notes dorsals. Salari: 1 L.

N.º 72

1592, juliol, 5. Ciutat de Mallorca.

Testament de Coloma SPANYOLA, vda. de Pere Joan SPANYOL. Mrs: Onofre CASTÀ, pre de Sanct Jaume; Francina, vda. de Jeroni ANDREU i Margalida, doncella, filles de Coloma.

Fonch fet a la Ciutat de Mallorca sots a 5 de juliol any 1592.

Not: Joan BONET.

460 x 270 mm.

3-VIII-1593.

Hi ha notes dorsals.

N.º 73

1593, juny, 12. Ciutat de Mallorca.

La família FERRETJANS: Montserrat i Sebastià FERRETJANS i Pereta, vda. de Jaume FERRETJANS, escriptent, fills de Joan, fan amigable composició dels béns del pre. Jaume MAS de Montuiri.

Actum in Civit Maioric. XII jun. a. a nat. Dni. MDXCIII.

Not: Bernadí SERRA.

500 x 325 mm.

Notes dorsals. Salari: 5 L., 10 s.

N.º 74

1594, octubre, 26. Ciutat de Mallorca.

Pere NET, cavaller, dona 46 L. a Francina NET, vda. i hereva de Felip NET, ciutadà, per a redimir un censal.

Actum in Civit. Maioric. XXVI oct. a. a nat. Dni. MDXCIV.

270 x 340 mm.

Còpia simple.

Hi ha notes dorsals.

N.º 75

1596, gener, 18. Ciutat de Mallorca.

Bernadí, Damià i Antoni COLOM, germans de Sóller es divideixen un olivar.

Actum in Civit. Maioric. XVIII jan. a. a nat. Dni. MDXCVI.

Còpia simple.

252 x 365 mm.

Notes dorsals. Salari: 1 L. = Damià Colom Parayre.

N.º 76

1597, gener, 18. Ciutat de Mallorca.

Bernat, Damià i Antoni COLOM, fills de Montserratada i germans de Joana es divideixen un tros d'olivar a Sóller.

Actum in Civit. Maioric. XVIII jan. a. a nat. Dni. MDXCVII.

260 x 335 mm. Signum tallat.

Notes dorsals. Salari: 1 L. 10 s.

N.º 77

1598, desembre, 13. Ciutat de Mallorca.

Pràxedes ANDREU i SPANYOL, filla de Jeroni ANDREU ciutadà militar, q.º, i Francina SPANYOL se col·loca amb matrimoni amb Miquel VIDA, ciutadà. Dot: 2.000 L.

Actum in Civit. Maioric. XIII dec. a. a nat. Dni. MDXCVIII.

Not: Nicolau ALEMANY que té les notes de Gabriel CIURANA.

425 x 330 mm.

Notes dorsals. Spoli de 2.000 L. firmat entre los Magch. Andreu Vida i ne Praxedis Spanyol i Vida. Salari: 5 L., 10 s.

N.º 78

1602, juny, 26. Ciutat de Mallorca.

Testament de Margalida SPANYOL, doncella, filla de Pere Joan SPANYOL ciutadà i Margalida Coloma, cònyuges. Mrs: Francina ANDREU SPANYOL, germana, Elisabeth ALBERTÍ, cosina. Sepultura al vas dels Spanyols a Sanct Domingo.

Actum in Civit. Maioric. XI oct. a. a nat. Dni. MDCII.

Not: Joan FLUXÀ que té les notes de Gabriel CIURANA, que autoritza el document el 26 de Juliol de 1607.

250 x 390 mm.

Notes dorsals. Salari: 15 L.

N.º 79

1603, maig, 14. Ciutat de Mallorca.

Pràxedis LLADÓ i FERRETJANS, vda. de Jaume LLADÓ de Campos firma a Montserrat FERRETJANS, mercader, onclo seu, la rebuda de 30 L. complement de la seva heretat.

Actum in Civit. Maioric. XIV maii a. a nat. Dni. MDCIII.

Not: Pere Joan OLIVER.

290 x 330 mm.

Hi ha notes dorsals.

N.º 80

1604, novembre, 16. Inca.

Mutua definició d'administració de l'heretat de Catharina, m. de Magí PERELLÓ feta per Pere i Francina ALOMAR.

Actum est hoc in oppido Inche XVI, nov. a. a nat. Dn. MDCIV.

Not: Jeroni ROSSELLÓ que té les notes del seu pare Jeroni.

245 x 265 mm.

Hi ha notes dorsals. Salari: 1 L.

N.º 81

1607, novembre, 25. Ciutat de Mallorca.

Testament de Francina ANDREU, doncella, filla de Jeroni ANDREU i de Francina SPANYOL. Mrs: la seva mare, Margalida, germana i Antoni NADAL, ciutadà.

Fet i firmat en Ciutat de Mallorca, sots III març MDCVII.
Not: Onofre BENET.

465 x 268 mm.
Hi ha notes dorsals.

N.º 82

1608, novembre, 13. Ciutat de Mallorca.

Codicil de Francina ANDREU, m. de Pere SPANYOL, ciutadà,
que feu testament a 3 de març del 1607 en p.º del dit notari.

Fet en Ciutat de Mca. a XIII nov. any MDCVIII.
Not: Onofre BENET.

230 x 300 mm. + XVII nov. MDCVIII.

N.º 83

1610, març, 28. Ciutat de Mallorca.

Michel LLADÓ, çabater, ha rebut 83 L. cens de Montserrat
FERRETJANS.

Actum in Civit. Maioric. XXVIII mart. a. a nat. Dni. MDCX.
Not: Pere Joan OLIVER que té les notes de Pere MUT.

310 x 225 mm.
Notes dorsals: Ferrayans 1610. Apoca i diffinició de 83 L. firmada per Miquel
Lladó a mestre Montserrat Ferretjans. Salari: 1 L.

N.º 84

1613, octubre, 14. Ciutat de Mallorca.

Barthomeu BINIMELIS, boter, i Esperança, cònyuges, establei-
xen a Miquel BARCELÓ, brasser, fill de mestre Pere, çabater, q.º,
una botiga en la parroquia de Sta. Eulàlia prop de la Senyal del Peix.
Preu: 4 L. cens.

Actum in Civit. Maioric. XIV oct. a. a nat. Dni. MDCXIII.
Còpia simple.

295 x 360 mm.
Notes dorsals. Salari: 1 L.

N.º 85

1614, març, 12. Ciutat de Mallorca.

Pau DURAN, vicari gral. certifica que fra Simó BAUÇA ha tonsurat a Miquel SALA i PICORNELL fill de Joan i Margalida de Porreres.

Dats Maioricis XII mart. MDCXIV.

145 x 145 mm.

Hi ha un sagell en sec.

Firmat Paulus Duran. Al marge dret: de mandato suae dominationis. Franciscus Ferro not.

N.º 86

1615, decembre, 19.

Joan FERRETJANS, de son Ferretjans de Puigpunyent, ven 72 L. 14 s. a son onclo Montserrat FERRETJANS. Acte de 21 d'octubre del 1603 en poder de Pere MUT, not.

Actum in Civit. Maioric. XIX dec. a. a nat. Dni. MDCXV.

Not: Pere MUT en substitució d'altre.

260 x 270 mm.

Deteriorat.

N.º 87

1615, desembre, 23. Ciutat de Mallorca.

Montserrat FERRETJANS, filla de Joan de Puigpunyent, ven a sor Anna REAL, prioressa de Sta. Margalida, son Ferretjans per 600 L.

Actum in Civit. Maioric. XXIII dec. a. a nat. Dni. MDCXV.

430 x 320 mm.

No hi ha notari. Intervenen dos escribans per a testimonis.

Hi ha notes dorsals.

N.º 88

1620, març, 24. Ciutat de Mallorca.

Certificació de que Miquel SALA de Porreres fou ordenat subdiaca dins la sala capitular de Sant Domingo per Nadal SANTANDREU, vicari gral de fra Simó BAUÇA el 31 de març del 1618.

Datum Maioricis 24 març a. a nat. Dni. MDCXX.

Signat Santandreu. Al marge, a l'esquerra, subdiaconatus. A la dreta: de mandato suae dominationis. Franciscus Ferro not.

145 x 170 mm.

Hi ha un sagell en sec pendent del centre.

N.º 89

1620, octubre, 22. Ciutat de Mallorca.

Testament de Barthomeu BINIMELIS, flassader. Morí el 1 de juny del 1625.

Fet en la Ciutat de Mallorca XXII octubre de l'any 1620.

Not: Bernat MORERA que té les notes de Rafel RIBES.

230 x 405 mm.

Hi ha notes dorsals.

N.º 90

1621, març, 16. [Ciutat de Mallorca].

Nadal SANTANDREU, vicari gral., certifica que el 4 d'abril del 1620 el bisbe Simó BAUÇA ordenà diaca a Michel SALA.

Datum in Palatio Episcopalis dia XVI mar. a. a nat. Dni. MDCXXI.

135 x 140 mm.

Sagell en sec.

Notes curials: De mandato suae dominationis Natalis Musa presbiteri not. apostolici ecclesiasticae Curiae scriba.

N.º 91

1624, novembre, 26. Inca.

Barthomeu ANDREU, ciutadà, i Gabriel SERRA dit del Lladoner, habitants d'Inca i curadors de l'heretat de Jaume TORRES, rector d'Inca, estableixen unes cases a Pere Mairata, fill de Joan, q.º, conrador de dita vila. Preu: 24 L.

Actum in villa Inche XXVI nov. a. a nat. Dni. MDCXXIV.

Not: Jeroni ROSSELLÓ.

Còpia simple.

245 x 310 mm.

Deteriorat.

Notes dorsals: repetició de dades. BLANQUER. Establiment de cases prop la Pescateria.

N.º 92

1625, maig, 12. Ciutat de Mallorca.

Jaume MORELL de Pastoritx col·loca en matrimoni a la seva filla Beatriu MORELL i CAVALLERIA, filla d'Alionor, amb Matheu SPANYOL, ciutadà, fill de Pere i Francina ANDREU. Dot: 5.000 L.

Actum in Civit. Maioric. XII maii a. a nat. Dni. MDCXXV.

Not: Barthomeu LLOBET.

412 x 315 mm.

Notes dorsals. Salari: 13 L. 10 s.

N.º 93

1630, agost, 19. Ciutat de Mallorca.

Francina BERTRAN, vda. de Gaspar BERTRAN d'Inca, diu haver rebut de Pere FIGUEROLA, curador testamentari de la seva neboda Joana FIGUEROLA, 57 L. 7 s. i 2 [d], per redenció de cens.

Actum in Civit. Maioric. XIX aug. a. a nat. Dni. MDCXXX.

Not: Pere FIOL en nom de Miquel SASTRE.

Còpia simple.

265 x 250 mm.

Mutilat.

Hi ha notes dorsals. Salari borrós.

N.º 94

1631, juliol, 16. Ciutat de Mallorca.

Testament de Elisabeth DAMETO m. de Joan Michel de VILLALONGA. Mrs: el seu confés de Sant Domingo i el marit.

Fet en la Ciutat de Mallorca XVI juliol MDCXXXI.

Not: Melchion SANS.

440 x 315 mm.

Mutilat.

Nota marginal inferior: Als 20 de Juny del Any 1660 els 21 o 22 de dit feran man-

dato an al Sr. Jordi Demeto; està escrit en el llibra dels Extreordinaris de la Real Audiencia fet per Barthomeu Horrach, misser.

Hi ha notes dorsals. Salari: 5 L. 15 s.

N.º 95

1632, novembre, 11. Ciutat de Mallorca.

Pere ALEMANY, canonge, ha rebut de Pere FIGUEROLA, conrador d'Inca, 170 L. 19 s. i 2 [d] per la redenció de 16 L. cens.

Actum in Civit. Maioric. XI oct. a. a nat. Dni. MDCXXXII.

Còpia simple.

245 x 200 mm.

Notes dorsals borrosses.

N.º 96

1633, maig, 5. Sóller.

Donació de Joan MAYOL, fill de Joan, de Fornalutx en favor del seu fill Joan.

Actum in villa Sul-laris V maii a. a nat. Dni. MDCXXXIII.

Not: Roc SOLER.

325 x 285.

N.º 97

1636, maig, 19. Ciutadella.

Inventari dels béns de Barthomeu ROCA, pre, de Ciutadella pres a instància de Llorens SERRA i PARETS.

Actum in villa Ciutadellae XIX maii a. a nat. Dni. MDCXXXIV.

Not: Antoni GALLO que té les notes de Matheu TALLADES.

460 x 310 mm.

Notes dorsals. Salari: 2 L. 10 s.

N.º 98

1640, juny, 14. Ciutat de Mallorca.

Testament de Jerònima DESCLAPÈS I SERRALTA, m. de Michel Joan SERRALTA, doncell, filla del Dr. Diego DESCLAPÈS I

MONTORNÈS, pre. i d'Elisabeth de PUIGDORFILA, cònyuges.
Mrs: pare i marit.

Actum in Civit. Maioric. XIV jun. a. a nat. Dni. MDCXL.

Not: Joan SERVERA que té les notes de Joan FERRER autoritza la còpia el 10 de juliol del 1669.

305 x 250 mm.

Mutilat. + XX aug. MDCLL.

N.º 99

1645, decembre, 18. Sóller.

Maria CUSTURER, m. de Vicens MUT, doncell, sargent major, fill de Matheu, per adimplir la manda pia de Matheu CUSTURER son avi consigna al Comú de Sóller II L. 4 s. cens.

Actum in villa Sullaris XVIII dec. a. a nat. Dni. MDCXLV.

Not: Salvador CANALS que té les notes de Matheu SOLER not. de Sóller.

445 x 265 mm.

Notes dorsals. Salari: 2 L. 10 s. = Mater (bis.) = Els 18 decembre 1645. = Se troba altre lletra de cessió de 16 L. firmat per Dn. Vicens Mut als 30 Mars 1664, contra Damià Arbona alias Carol que li feya per stabliment de tres cortons terra tinguts en alou de Santa Margarita rebut en poder de Joan Amengual nott. = Acte de cessió i consignatió de 11 L. 4 s. feta per la sobre dita als 18 decembre 1645.

N.º 100

1651, juny, 26. Madrid.

Felip [IV] otorga títol de ciutadania honrada a Joan FORNARI.

Datum Matriti XXVI jun. a. a nat. Dni. MDCVI regnorumque nostrorum XXXI.

Hi ha firma autògrafa.

Sagell perdut. Hi ha els forats.

Sobre la plica a l'esquerra fonch presentat est real privilegi en la curia de la Real Audiència al VIII de mes de Agost de 1651.

Al centre: registrata.

A la dreta: titulo de ciudadano honrado de la Ciudad de Mallorca en persona de Joan Fornary.

Pro jure sigilli sunt ducentos solidos Fructuosus Piquer locumtenens procuratoris. Consultado.

Baix la plica, a l'esquerra: vidit don Mathias Vicecancellarius. = Vidit don Christophorus Crespi. = Vidit Hortigas. = In Maioricarum XXI, fol CCLXVII. = Dominus

rex mandavit mihi d. Michael Batta de Lanuza, protonotarius visa per d. Mathiam vice-cancellarium, Crespi regentem cancellariam et per... comitem de Robres, Hortigas et Villacampa regentes cancelleriam episcopum et mee pro cancellario.

A la dreta: ha pagado la annata.

560 x 580 mm.

Notes dorsals: real titulo de ciudadano de Mallorca a favor de Don Juan Fornari.

N.º 101

1652, gener, 30. Roma.

Alexandre GOTTIFREDUS, prepòsit gral. de la Cia. de Jesus concedeix carta de germanó a Guillem CUSTURER, capiscol de la Seu de Mallorca, a la seva germana Magdalena i a Jaume CUSTURER i a Coloma GARRIGA, cònyuges.

Datum Romae XXX jan a. a nat. Dni. MDCLII.

Firma autògrafa.

A la dreta damunt la plica Nathanael Sotuellus secretarius.

320 x 550 mm.

Sagell perdut. Hi ha la teca buida pendent d'uns cordons vermells.

Orla pintada amb flors i l'estegma de S.I.

Notes dorsals: Mallorca.

N.º 102

1652, setembre, 10. Brussel·les.

Certificat de matrimoni de Lluç BALLESTER i d'Anna Francina de CHAINE casats dia 7 de setembre del 1652 a la parròquia de Sta. Maria de Brussel·les.

Datum Bruxellis X set. a. a nat. Dni. MDCLII.

Firmat J. Ceron, pastor Beatae Mariae de Cappella.

140 x 210 mm.

Un poc deteriorat.

N.º 103

1653, decembre, 14. Ciutat de Mallorca.

Quitació de 4 L. cens firmada per Rafel ALCINA i altres a favor de Miquel PONT DE LA TERRA, tintorer.

Actum in Civit. Maioric. XV dec. a. a nat. Dni. MDCLIII.

Còpia simple.

160 x 285 mm.
Hi ha notes dorsals.

N.º 104

1657, gener, 13. Ciutat de Mallorca.

Antoni MAS, prior, i altres col·legials de Lluc firmen rebut de 150 L. a Matheu LLOMPART, fill de Climent, de Caimari per a redimir un cens.

Actum in Civit. Maioric. XIII jan. a. a nat. Dni. MDCLVII.

Not: Joan SERVERA que té les notes de Joan FERRER i autoritza la còpia el 10 de juliol del 1669.

Hi ha notes de capbreuació.

220 x 380 mm.
Fragmentat en dos parts.
Hi ha notes dorsals.

N.º 105

1658, gener, 14. Ciutat de Mallorca.

Nou títol de propietat d'un rafal en el plà de Sant Jordi, en el lloch den Catí donat a Cathrina GARCIA, vda. de... GALLARD, metge.

Actum in Civit. Maioric. XIV jan. a. a nat. Dni. MDCLVIII.

265 x 255 mm.
Mutilat.
Notes dorsals. Salari: 1 L.

N.º 106

1669, maig, 28. València.

Títol de doctor en dret civil lliurat per el vice-canciller de la Universitat de València a favor de Gaspar AMER.

Actum Valentiae XXVIII maii a. a nat. Dni. MDCLXIX.

Not: Pere RUFFET.

310 x 215 mm.
Plegamí de 3 pàgs.
Sagell perdut. Romanen les vetes.

N.º 107

1671, abril, 8. Sóller.

Jaume MAYOL, alias Calapat, de Fornalutx estableix a Antoni Miquel COLOM, conrador de Biniaraix un tros de terra i olivar. Preu: 7 L. cens.

Actum in Civit. Maioric. VIII apr. a. a nat. Dni. MDCLXXI.
Not: Onoffre VILA.

300 x 275 mm.

Notes dorsals: Salari: 1 L. 10 s.

N.º 108

1695, maig, 14. Roma.

INNOCENCI XI concedeix un benefici vacant a la parròquia de Sant Jaume de Ciutat.

Datum apud Santam Mariam a. a nat. Dni. MDCXCV. III id. maii pontificatus nostri a. IV.

Cum itaque per decesum.

Hi ha un sagell de plom.

HI ha notes damunt la plica a dreta i esquerra.

350 x 470 mm.

Notes dorsals. R[egistrata]. = Altres notes curials.

GIL DE LOZANO, SEÑOR DE MARTINELL, Y LA VIDA COTIDIANA EN LAS CALAS DE MENORCA MEDIEVAL (1343-46)

GABRIEL LLOMPART

Se pregunta uno a veces en medio del paisaje balear —entre las ruínas de las construcciones medievales o recorriendo las calas desiertas— si efectivamente han muerto los ecos de las voces lejanas que un día animaron y dieron vida a estos lugares.

Cuando se consigue hallar un documento como el que vamos a estudiar, con retazos de conversación en lengua vulgar tan vivos y animados, se da cuenta uno de que las voces de la historia no están del todo apagadas y acaba maravillándose de que la lejanía de los siglos no las haya podido acallar...

Vamos a dejar hablar a gentes que protagonizaron el reino privativo de Mallorca en la primera mitad del siglo XIV. El celo extremo del gobernador de Menorca Gilabert de Corbera cuestionando la fidelidad del doncel Gil de Lozano, señor de la caballería de Martinell, al nuevo rey Pedro IV de Aragón, va a recoger los ecos de conversaciones en las calas, las marinas, las plazas, las casas y las iglesias de la isla blanca y las hará fijar —como mariposas embalsamadas— en las encuestas del proceso criminal guardado en el Archivo del Reino de Mallorca AH-5337, ff 178-276. Se trata de un proceso en el que la acusación convierte en traición los gestos de magnanimidad y de caballerosidad de un propietario rural que, por razón de lo remoto de sus tierras y sus aguas, se ve obligado a asistir a los navegantes, venidos de lejos en busca de pozos y de víveres ¹.

Las andanzas de un señor feudal con su pasión por los halcones y los perros de caza desde Ciudadela hasta Mahón, sus salidas al so-

¹ Hace varios años ojeé el documento. Ahora advierto que lo citó J. M. QUADRADO en *Pi-ferrer, Quadrado, Islas Baleares* (Barcelona, 1888), pp. 1.208-1.209. Quadrado advierte que Gil de Lozano salió indemne del proceso. Yo no he alcanzado a sacarlo en claro dado el turbulento estado de conservación de la pieza. Pero deposito mi confianza en el historiador menorquín, quien debe ser el autor de las notas manuscritas del siglo pasado que lleva el manuscrito original mencionado. De Quadrado viene la cita de M. L. SERRA BELABRE; G. ROSSELLÓ BORDOY; J. A. ORFILA LEÓN: *Historia de Menorca I* (Maó 1977), p. 232-233. Advierto que la numeración puesta por Quadrado a los testigos no está bien ajustada.

nar la alarma en la costa, sus pareceres en el consejo rural de prohombres del término del castillo de Santa Agueda, sus generosidades con las tripulaciones de naves extranjeras hartas de tocino salado y ávidas de carne fresca, sus avaricias burladas por el astuto capitán de una nave al pretender el cambio de un lebrél por un joven esclavo moro son como mariposas coloreadas que salen volando del viejo proceso y nos muestran al sol de hoy rasgos inesperados de la vida medieval de ayer.

Los personajes resucitados a la historia son unos setenta. Aparecen mezclados sujetos anónimos, payeses que vienen del tajo a deponeer en favor de su señor —o de su amigo— con esclavos y siervos liberados y con las más distinguidas figuras de la sociedad gótica menorquina.

Desfilan por estas deposiciones el preboste de Menorca, el rector de Maó, los franciscanos de Ciudadela, lugartenientes reales, alcaldes de castillo, *batles* de villas, donceles, mercaderes, pilotos de nave, notarios, juristas, sanitarios y soldados. Una sociedad muy específica constituida por la nobleza rural, los payeses, la administración, el clero y la milicia (a saber el *saig* y los *servents* de los castillos). Apenas cuentan los menestrales. Y nada digamos de la mujer. Sólo una vendedora de fruta intenta entrar en la acción pero se desazona al ver la marinería genovesa desembarcada y acaba por poner la cesta de higos que abraza en manos de un esclavo.

Pero las gentes no aparecen sueltas y deshilachadas sino reunidas en grupos, aquellos mismos grupos que el hilo del destino va entretejiendo: las conversaciones de relación y negocio en las plazas de los lugares, la convocación militarizada en el puerto presuntamente amenazado de Fornells, o la hueste insular convocada por el lugarteniente real Bernat de Buadella en nombre de Jaime III de Mallorca, convertida en pequeños grupos de guerreros conversando en voz baja en el puerto de Ciudadela mientras cabecea en la cala la flotilla de galeras del almirante aragonés Pere de Moncada en una demostración de fuerza, para, a continuación retornar convencidos de la legitimidad de Pedro IV —«a la fuerza ahorcan»— cada uno a su hogar.

Y vemos la guarnición del Castillo de Santa Agueda sorprendida por el lejano sonido de un rumor de tambores —procedente de las galeras genovesas de Sa Nitja.

Y escuchamos la voz del embajador de Pedro IV, Gilabert de Corbera y la del doncel Gil de Lozano en la reunión del pleno del consejo municipal de la isla en el interior de Santa María de Ciudadela.

Y, en fin, contemplamos en el puerto de Fornells a las gentes diseminadas a prudente distancia de las naves genovesas en abordaje forzoso. Han sido convocadas con las armas en la mano por la autoridad vecina, el *batle* de Mercadal.

Permanecen inquietas y expectantes hasta que se desconvoca el *víafores*. Porque, de fijo, se aclara que son naves de paz.

Pero luego empieza el revoloteo de los vendedores, el curiosear de los esclavos (prohibidos de acercarse, ¡pero que importa una vez más!) y el atrevimiento del hombre del caramillo —¡juglar tenía que ser!— que se ha encaramado y suena el instrumento en la nave capitana (la azada puede esperar, ¿cuando será que la escuadrilla tornerà?).

El proceso que nos ocupa está redactado sustancialmente en latín. Comienza con unas posiciones o acusaciones de deslealtad contra Gil de Lozano, el doncel menorquín, oriundo de Aragón, cuyo padre tomó parte en la conquista de Menorca por Alfonso III en 1285.

A continuación se siguen las declaraciones personales de Gil de Lozano, Bernat March, Bernat Torró y Bernat Borrada, que han sido distinguidos por nosotros por las letras A, B, C y D.

La corte real ordena luego que se tomen las deposiciones de la defensa que ascienden a 68 y han sido numeradas por su orden en números arábigos.

El proceso comienza el nueve de noviembre de 1345 (f. 178) y la última fecha legible del mismo es del veinte y uno de agosto de 1346 (f. 275).

Son de lectura relativamente fácil las encuestas de la defensa (ff. 207-273), en cambio las hojas de diligencias que siguen hasta el final (f. 276) son de difícil o imposible interpretación, debido al mal estado de conservación del documento.

Damos las posiciones iniciales con los nombres de los deponentes y las de la defensa con los suyos.

No tiene sentido el transcribir el texto de las respuestas reiterativas e interminables de forma literal. Hemos traducido del latín todos los extremos importantes y los hemos ordenado conforme a los siguientes puntos:

Gil de Lozano y su familia.

La postura política de Gil de Lozano.

La vida diaria en la marina de Menorca.

Las galeras genovesas de Cala Sa Nija y Fornells (1343).

La galera genovesa de 1343 en Cala Sanija.

El *uxer* genovés de 1344 en el puerto de Fornells.

El señor de los halcones.

Lo que sí hemos procurado conservar son todas las citas de los testigos de lengua menorquina que al escribano (por suerte nuestra) le resultaron difíciles de traducir al latín. Son estas citas que dan frescor y valor a este proceso del cual vale más la información que aporta sobre la vida cotidiana en la época gótica que la sinuosidad con que pretende demostrar la inocencia del acusado.

ACUSACIONES DE TRAICION AL REY PEDRO IV REUNIDAS CONTRA GIL DE LOZANO, DONCEL DE MENORCA

Quinto idus novembris anno Domini MCCCXLV (= 9-11-1345)

I. Pervench a audiencia del honrat en Gilabert de Corbera, cavaller portant veus de governador en la illa de Manorcha per lo molt alt senyor princep nostre rey d'Aragó, de Valencia, de Maiorchas etc., que n Gil de Lossano, donzell, habitant en la dita illa de Manorcha, te fortment la part den Jacme de Maiorches i que ha haudes letres del dit Jacme de Maiorches.

II. Item pervench a la audiencia del dit senyor Gilabert de Corbera que be ha pres de II anys, que hac dues galeres a la cala de Se Nija, les quals galeres eren de genoveses i el capità de les galeres era compare den Jacme de Maiorches i lo dit Gil de Lossano parlà ab eyll i li tramès I^a vadella.

III. Item pervench a la sua audiència que altra vegada hi foren des dues galeres i en Gil de Lossano tramès-li una labrera que havia fort bona i lo dit capità de les galeres tramès-li un catiu i d'assò era missatger en Bernat Torró, qui portava les presentaylles dels uns als altres, i el dit Bernat Torró hac axí matex joyes del dit capità. I lo dit Bernat Torró es-se absentat de continent que hom hac pres en Ferrer de Muntpalau, lo qual Bernat Torró havia portades joyes a als cuns d'altres de la illa i lin havia duites semblantment, mas lo dit Bernat Torró tornà lo catiu al capità, car lo dit Gil havia por que la cort no hu sabés.

RELACION DE LAS DECLARACIONES PERSONALES DEL PROCESO (PROTAGONISTAS Y TESTIGOS)

- A. Gil de Lozano, donzell, senyor de la cavalleria de Martinell, f. 191-192.
- B. Bernat March, de Pollensa, f. 192 v.
- C. Bernat Torró, de Menorca, f. 192 v.-195 v.
- D. Bernat Borrada, de Inca, f. 196.

RELACION DE LOS TESTIGOS PRESENTADOS POR LA DEFENSA

- 1. Frances Quart, mercader, ciutadà de Mallorca, f. 207-208.
- 2. Guillem Fuster, paller, ciutadà de Mallorca, f. 208-209.
- 3. Joan Gomarell, ciutadà de Mallorca, f. 209-210.
- 4. Antoni Torró, habitador de la vila de Ciutadella, f. 210-211.
- 5. Huguet Totzó, canonge de Mallorca i preposít de Menorca, f. 211-212 v.
- 6. Bernat Fabre, rector de l'esglèsia de Mahó, f. 212 v.
- 7. Bartomeu Mateu, mariner, ciutadà de Mallorca, f. 213 v.-214 v.

8. Garau des Pujol, mariner, habitador del carrer de S. Miquel, f. 214 v.-215 v.
9. Bernat Mayans, mariner, ciutadà de Mallorca, habitador del Puig de Santa Creu, f. 215 v.
10. Pere Astnar, Batle de la vila de Ciutadella, de Maó y del castell de Santa Agueda, f. 215 v.-219.
11. Guillem de Pinya, jurista, habitador de Ciutadella, f. 219-221 v.
12. Bernat Asnar, mercader, habitador de Ciutadella, f. 221 v.-223.
13. Jaume Revull, habitador de Ciutadella, f. 223-224 v.
14. Pere Vaquer, habitador de Ciutadella, ex-batle del castell de Sta. Agueda, f. 224 v.-226.
15. Simó Garau, jurista, habitador de Ciutadella, f. 226-228.
16. Bernat Martorell, mercader, habitador de la vila de Ciutadella, f. 228 v.-229 v.
17. Ferrer Llorenç, habitador del terme del castell de Sta. Agueda, parròchia de Sant Bartomeu, f. 229 v.-231.
18. Jaume de Vall, id., f. 231-232.
19. Miquel de Anglada, habitador de la vila de Ciutadella, f. 232-233 v.
20. Bernat Blanes, habitador de la vila de Ciutadella, f. 233-235.
21. Ramón Mestre, habitador del terme de Sta. Agueda, de la parròchia de Sanct Martí del Mercadal, f. 235-237.
22. Julià Perpinyà, habitador de la vila de Ciutadella, antes servent del castell de Sta. Agueda, f. 237.
23. Examen Lopis, donzell de Richa, natural de l'arquebisbat de Zaragoza, f. 237-237 v.
24. Perico Squella, fill de Pere Squella, habitador de la vila de Ciutadella, f. 237 v.-238.
25. Bernat Dalmau, notari de Menorca, f. 238-239 v.
26. Pere de Pujol, habitador de la vila de Ciutadella, procurador real baix Jaume III per quatre anys, f. 239 v.-241.
27. Martí Llobet, patró de lleny de orla, habitador de la vila de Ciutadella, f. 237 v.-238.
28. Guillem de Puig, sabater, habitador de la vila de Ciutadella, f. 242 v.-244.
29. Fra. Francesc Steve, natural de Barcelona, guardià (del convent) de Menorca, f. 244-245.
30. Fra. Pere de Juneda, framenor, del convent de Menorca, f. 245-246.
31. Sancho Lopis de Castro, donzell, natural de Aragó, habitador de la vila de Ciutadella, vicari (gerens vices) de lochtinent, durant vuit mesos, f. 246-247 v.
32. Miquel Magnet, habitador del terme del Castell de Santa Agueda, de la parròchia de Mercadal, batle del castell de Sta. Agueda durant set anys, f. 247-249 v.
33. Guillem Genís, (Generis), id., f. 249 v.-251 v.
34. Pere Malferit, mercader, id., f. 251 v.-252 v.
35. Elissenda, muller de Arnau de Llagostera, id., f. 252 v.-253.

36. Berenguer Ramón, habitador del lloc anomenat Banyuls del terme del castell de Sancta Agueda, de la parròquia de Mercadal, f. 253-253 v.
37. Pere Carbonell, habitador de l'albufera de Tomàs Malferit, del terme del castell de Sancta Agueda de la parròquia de Mercadal, f. 253 v.-254.
38. Andreu, grec, lliure, abans esclau den Ferrer de Malferit quondam, habitador de l'albufera de Fornells, del terme del castell de Sancta Agueda, de la parròquia de Benixems, f. 254.
39. Bartomeu de Fornells, neòfit, esclau den Tomás Malferit, f. 254-254 v.
40. Berenguer Isern, habitador del terme del castell de Sancta Agueda de la parròquia del Mercadal, antic batle del Mercadal, f. 254 v.-255.
41. Ferrer Ferragut, juglar, habitador del castell de Maó, f. 255.
42. Antoni Scudet, habitador del terme del castell de Sancta Agueda de la parròquia del Mercadal, f. 255 v.
43. Guillemó Oliver, id., f. 256-256 v.
44. Bernat Busquet, saig de la parròquia del mercadal, f. 256 v.-257.
45. Monserrat Urxeller, habitador de la vila de Yalor, f. 257-258.
46. Jaume Martí, habitador de la vila de Yalor, f. 258-258 v.
47. Arnaldó March, fill de Pere March, habitador de la parròquia de Yalor, f. 258-259 v.
48. Pere Jofre, habitador de la parròquia de Yalor, f. 259 v.-260.
49. Pere Gomila, habitador de la parròquia de Yalor, f. 260 v.
50. Jaume Garau, habitador de la vila de Yalor, f. 260 v.-261 v.
51. Juan Juneda, habitador del castell de Maó, f. 261-261 v.
52. Mateu Olivari, habitador del castell de Maó, f. 262-262 v.
53. Sanxo de Arbie, habitador del terme del castell de Maó, f. 262 v.-263 v.
54. Arnau Juneda, habitador del terme del castell de Maó, f. 263 v.-264.
55. Francesc Gomila, habitador del castell de Maó, f. 264.
56. Bernat Julià, habitador del castell de Maó, f.264-265.
57. Bernat prevere, habitador del terme del castell de Maó, f. 265-265 v.
58. (?) d'Arbre, habitador del terme del castell de Maó, f. 266-267.
59. Jaume Columbí, habitador del terme del castell de Maó, f. 267.
60. Nicolau Seva, habitador del castell de Maó, f. 267-268.
61. Romeu Guanyalons major, habitador de la alqueria de Torrauba, de la parròquia de Yalor, f. 268-269.
62. Bernat de Ulzina, habitador del castell de Sancta Agueda, servent del mateix durant tres anys, f. 269.
63. Bernat de Alberns, habitador d'un rafal del terme del castell de Sancta Agueda, f. 269.
64. Bernat Torner, servent del castell de Sancta Agueda, f. 269 v.
65. Berenguer Muntaner, barber, jurat de l'illa de Menorca, f. 269 v.-271.
66. Bartomeu Alegret, habitador de la vila de Ciutadella, f. 271-272.
67. Bernat Morell, ex-batle de la vila i habitador de Ciutadella, f. 272-272 v.
68. Berenguer Benajam, ex-servent del castell de Sancta Agueda, f. 272-273.

ARGUMENTACIONES ALEGADAS POR EL DEFENSOR
BERNAT ESTANYOL

VIII idus iunii anno predicto (6-6-1346), comparuit Bernardus Stanyolli, defenso predictus et obtulit capitula quae sequuntur:

Ad ostendendum de iusta inmunitate et innocentia ac fidelitate et defensionibus dicti Egidii de Lansano offert dictus defensor capitula quae sequuntur:

I. Primo intendit probare quod dictus Egidius de Lossano, domicellus, est et fuit continue a tempore felicitis acquisitionis insule Minorice et erat semper, Deo propicio, fidelis et devotus Illustrissimo Domino Petro, Dei gratia, Regi Aragonum et Maioricarum gessitque ferventer coram fidelitatem devotionem et legalitatem ad ipsum dominum nostrum regem et suam regiam coronam anhelans assidue, ut legalis et devotus vasallus, circa ipsius domini nostri regis honorem et bonum ac prosperum statum dicte insule Minorice et regni Maioricarum ac aliorum regnorum et terrarum dicti illustrissimi domini nostri regis.

I. Item intendit probare quod dictus serenissimus dominus noster rex attentis fidelitate, devotione et legalitate dicti Egidii de Lossano et quas ipse Egidius gessit et gerit assidue incessanter erga ipsum dominum nostrum regem et quae ferunt circa ipsius domini regis honorem et bonum statum dictionis et terrarum ipsius domini regis attentisque meritis probitatis dicti Egidii de Lossano et sufficientiam ac aptitudinem Gileti filii sui et consideratis serviciis per ipsum Giletum dicto domino regi impensis et factis accepit dictus dominus rex ipsum Giletum de domo in familiam sua quam domum regiam ad huc sequitur in servitio ipsius domini regis dictus Giletus.

III. Item intendit probare quod, tempore quo due galere ianuesium apulerunt ad portum de Sanija insule Minoricarum et aliqui homines alterius ipsarum in terram ceperunt, per vim et cum armis, alansseando duas bestias bovinas ex bestiari quod ibi dictus Egidius habebat, prefatus serenissimus dominus noster rex nondum acceperat dictam insulam Minoricarum nec dominabat illam.

IV. Item intendit probare quod dictus Egidius de Lossano est liberalis et assuetus servire et dare de suo extraneis bonis personis sibi ignotis declinantibus ad insulam Minoricarum et etiam aliis conversantibus et degentibus in ipsa insula.

V. Item intendit probare quod dictus Egidius de Lossano est bonus homo et bone famae et qui stat bene in dicta insula Minoricarum ubi domiciliatus existit et tractavit et tractat omne commodum quod potest dicte insule et habitatoribus ipsius fuitque et est obediens semper mandatis regis et curie serenissimi domini regis ac officialium suorum et defendit pro posse viriliter quoties opus est dictam insulam ab inimicis dicti illustrissimi domini nostre regis, exeundo personaliter ad sonum cum equo decenti et armis et vivit honeste ac tenet et tenere consuevit bonam et honorabilem vitam et habetur et

reputatur per habitatores dicte insule Minoricarum et alios eum cognoscentes fidelis, devotus et legalis dicto domino nostro regi et sue regie corone anhelans circa ipsius domini regis iustitiam et honorem ac bonum statum sue reipublice.

VI. Item intendit probare quod parentes et maiores dicti Egidii de Lossano fuerunt naturales et fideles vasalli et subditi devoti domus regie Aragonum et anhelarunt ferventer circa Coronam regie Aragonum exaltationem et honorem fuitque pater dicti Egidii cum equo et armis in expugnatione et captione dicte insule Minoricarum factis per serenissimum dominum Alfonsum bone memorie Aragonum et Maioricarum regem qui dictam insulam a manibus eripuit paganorum et qui dotavit in ipsa insula patrem dicti Egidii ut generosam personam et de genere militari quique fideliter et ferventer sibi servierat quadam bona cavalleria quae nunc est dicti Egidii de Lossano.

VII. Item intendit probare quod de predictis et singulis est veritas publica, vox et fama.

VIII. Item intendit probare quod in estate proxime preterita cum emitteretur in insula Minoricarum sonus de *viafores* versus portum de Fornellis propter quandam galeam ianuesium quae appulerat ibi dictus Egidius occurrit illuc cum equo et armatus pro defensione dicte insule si necessarium esset.

IX. Item intendit probare quod iuncto dicto Egidio ad portum ubi erat Petrus Asnar, baiulus castri Sanctae Agate, Ferrarius de Montepalacio, Petrus Malferit et plures alii homines equites et pedites qui illuc occurrerant ad dictum sonum dictus Petrus Asnar dixit dicto Egidio et aliis quod ipse ceperat III vel quatuor homines ianueses de dicta galea quae appulerat ibi et quod ipse baiulus fecerat ipsam galeam intrare Petrum Malferit et quendam alium, causa investigandi si dicta galea erat piratarum vel non quodque facta dicta investigatione per dictos Petrum Malferit et eius consocium fuerat sibi relatum per ipsos investigatores quod dicta galea erat onerata sale et asturis et erat armata solum a *plær* et quod in ipsa galea erat quidam homo catalanus qui dixerat eis quod dicta galea veniebat de Maioricis.

X. Item intendit probare quod expositis per dictum baiulum dictis verbis dicto Egidio de Lossano et aliis circumstantibus idem baiulus consuluit ipsos si dimitteret adire dictos homines captos vel non.

XI. Item intendit probare quod dictus Egidius de Lossano et alii supranominati pensatis hiis qui dictus baiulus dixerat eis et etiam hiis quae dictus Petrus Malferit et eius socius affirmabant, consulerunt tunc ibi bona fide quod eis videbatur rationi consonum quod dimitteret dictos homines ianueses captos de dicta galea abire libere cum non videretur eos esse homines malefactores.

XII. Item intendit probare quod dictus baiulus sequens dictum consi-

lium tanquam iustum liberavit dictos ianuenses a captione et dimissit eos in dictam galeam redire.

XIII. Item intendit probare quod tempore quo dictus Egidius missit et dedit dicto patrono dicte galee ianuensium quem ut videbatur veniebat de stolio illustris regis Castelle dictam labreriam ipse Egidius incontinenti notificavit pluribus se dictam lebreriam dicto patrono licet sibi ignoto dedisse.

Et post duos vel tres dies tunc sequentes dixit et intimavit dictam donationem gerenti vices gubernatoris in dicta insula Minoricarum.

XIV. Item intendit probare quod tempore quo quedam galea ianuensium apulit in dicto loco Alfforí dicte insule Minoricarum et patronus dicte galee qui scivit ab aliquibus dicte insule ubi erat dictus Egidius dicta petitio fiebat per dictum patronum publice et palam et non secrete, nec in abscondito neque per modum suspectum.

XV. Item intendit probare quod denunciata predicta contra dictum Egidium de Lossano fuerunt potius voluntarie et causa malevolentie denunciata quam iusticie zelo.

Las cuatro deposiciones recogidas por el gobernador de Menorca Gilabert de Corbera son las de Gil de Lozano (A), Bernat March (B), Bernat Torrò (C) y Bernat Borrada (C).

Veremos luego quienes eran Gil de Lozano, el protagonista del proceso, y Bernat Torrò; por lo que toca a Bernat March era yerno del segundo. Como indica el apellido, era oriundo de la villa mallorquina de Pollensa, en donde tenía su domicilio.

Bernat Borrada, habitador de Inca, en Mallorca, es un perfecto desconocido hasta el momento.

En cuanto a los restantes testimonios, que integran la defensa, son gente que ha figurado en tiempo de Jaime III de Mallorca en la vida política de la isla de Menorca: Pere Aznar, antiguo *batle* de Maó y alcaide del castillo de St.^a Agueda; Pere Vaquer, ex-alcaide del castillo de St.^a Agueda; Miquel Magnet, ex-alcaide del mismo castillo; Pere de Pujol, ha sido procurador real de la isla; Sancho Lopis de Castro ha sido vicario del gobernador real de la isla; Bernat Morell ha sido *batle* de Ciudadela y Berenguer Isern también *batle* del Mercadal.

Alguno todavía figura políticamente como Pere Aznar, que ha reenganchado y es ahora *batle* de Ciudadela; Berenguer Muntaner es *jurat* de la isla.

La gente de Iglesia es también importante: aparece el preboste de Menorca, Huguet Totzó; el rector de la iglesia de Maó, Bernat Fabre, y el guardián de San Francisco, fra Francesch Steve.

Nobles, comparecen algunos: Examen Lopis, doncel, y Sancho Lopis de Castro, doncel.

Se ve a esta gente moverse discretamente —lo mismo que los notarios y jurisperitos— en el ámbito de la administración local, en momentos de emergencia, y en viajes a a corte real.

Algunos testigos son gente de mar (algún *patró de leny*, marineros), en buena parte, naturales de Mallorca. Otros son mercaderes. Y la gente de armas son antiguos o actuales *servents* del castillo de Santa Agueda, cercano a Martinell.

Hay algunos de ellos que declaran conocer a Gil de Lozano desde hace 40 años (7, 13, 31, 48), 30 años (17, 19, 21, 26, 27, 32, 52, 56), 20 años (16, 18, 20) y 10 años (33, 44, 47). Otros no especifican este dato.

Las deposiciones de los últimos testigos de la lista son de escaso valor. Una vez que ya se había agotado la calidad de los comparecientes seguramente se quiso hacer más número. Estampido, sí, se oye pero los tiros no dan en el blanco.

EL DONZELL GIL DE LOZANO: EL NOMBRE Y EL HOMBRE

Gil de Lozano es presentado, sin más, como señor de la caballería de Martinell, en el norte de la isla. Debe la caballería a su padre, llamado como él, Gil de Lozano, oriundo de Aragón². Por ello hablaba, aragonés, mientras que la madre, por nombre Sibila, hablaba *valencianesch*, (3), porque era hija de Pedro de Dios (*Petrus de Deo*), establecido en Valencia y que llegóa detentar el cargo de gobernador de Menorca por el rey Alfonso III de Aragón³. Ambos varones habían venido a la conquista de Menorca en 1285 con sus arreos, armas y caballos (14).

En el momento de conocerlo es hombre hecho y derecho. Hay testigos que declaran conocerlo desde hace cuarenta años.

Gil de Lozano tenía un hermano por parte de madre, que era Bernat Torró. Este cuenta en primera persona en su deposición (C) como trabajaba en una mina de yeso en la cala de Sanija con dos esclavos y un criado cuando se acercó una nave genovesa.

Se dice de él que a veces moraba en Pollensa (Mallorca) con su yerno Bernat March. Allí se retiró a raíz de la prisión de Ferrer de Montpalau, caballero menorquín acusado también de traición a Pe-

² Tenía un hermano llamado Pero Lois de Lanzano, señor del término de Santa María de Turtol (Daroca). A mediados del siglo XIV resultan ser hijos suyos Lope de Lansano OFM, del convento de Zaragoza, Fortián Lopis y García Peris, alcaide de un castillo de Sicilia (23).

³ El nombre de la madre lo da (15); procedía de la región de Murcia (19), concretamente, dicen, de Orihuela (31).

El patrón, según (24) se llamaba Vanno della Spindola.

dro IV. Y ello por consejo de Gilabert de Corbera, dado en la plaza de Ciudadela al mencionado March; *Prech vos que digats a.n Bernat Torró que no hic venga, car a pendre l'hauria i és mon amic i no hu voldria* (A.B).

Gil de Lozano tenía un hijo llamado Joan que vivía con él y otro hijo, Gil, que se hallaba en la corte real cuando se comienzan las encuestas. Los testigos del proceso se refieren a él diciendo que le han visto, quien en Perpignan, quien en Gerona.

Antes de las fiestas de Carnaval de 1344 los jurados de Menorca le enviaron una carta con esta dirección: *Al honrat en Gilet de Lozano, scuder del senyor rey.*

Y en 1345 al mandar la isla una embajada al rey, integrada por Dalmau Tutzó, cavaller, Bernat Sa Fàbrega y Bernat Dalmau, su padre aprovecha la ocasión para enviarle un caballo de montar (11) ⁴.

Llama la atención la deposición de un testigo de la ceremonia de recepción como familiar real a Gilet de Lozano en el castillo de Perpignan, ceremonia en la cual el rey fue informado acerca de la devoción de la familia a su persona y de las cualidades que poseía el joven, por el canciller Huguet de Fonollet, por el vizconde de Illa Pere de Fonollet y por el caballero menorquín Ramón Totzó, quien le había tenido antes como escudero personal.

Pere Vaquer, el testigo que cuenta el episodio, añade que pagó un florín de oro como derechos del acto, que tuvo lugar poco antes de la fiesta de Ramos de 1344 (14).

Las deposiciones de unos y otros repiten hasta la saciedad que Gil de Lozano es hombre de prestigio personal. Bajo Jaime III ha sido varias veces jurado de Menorca, ha sido también conseller —supongo que se debe entender del consell insular— y ha sido enviado como hombre de confianza en diversas embajadas al rey para tratar asuntos de importancia para Menorca. Pero después de la ocupación de la isla por Pedro IV (lo que el documento llama siempre, y es estilo de curia, la *felix adquisitio*, la feliz adquisición) Lozano se retira a suquería de Martinell (10, 13, 15, etc.).

Todos encomian su formalidad en la prestación militar del *cavall armat* propio de su caballería. Todos declaran haberle visto en los *viafores* o alarmas en tiempo de Jaime III. Luego estuvo en la mostra general que organizó Gilabert de Corbera (11, 16, 17, 19, etc.). Siempre con su caballo, armado de todas las armas. Y en caso de estar ausente, otro concurre con su cabalgadura.

⁴ B. Dalmau también alude a esta ida en la corte de Gerona. Y afirma que Gilet tenía derecho a una ración diaria para una bestia. De ahí el envío del caballo (25).

En la corte de Perpignan vieron a Gilet, fra Francesc Esteve, guardián de los franciscanos de Menorca (29), y Bernat Morell, *batle* de Ciudadela (67).

Trataba bien a sus huéspedes, dice el notario Bernat Dalmau, que le visitó en su casa junto con el eclesiástico Guillem de Belloch (25). Quienes no estuvieron en su casa se hacen lenguas de su generosidad con los forasteros necesitados —extremo que la defensa relaciona con la atención a las naves genovesas con cuyos patronos estuvo en relación, pero nunca directa y personal, como se deduce de las deposiciones.

Que fue partidario de Jaime III no cabe duda. Incluso alguien dice que quien llamó «Jaume» a secas al rey depuesto fue corregido prontamente con un: «l'alt en Jaume». Pero nadie se aclara cuando se pregunta por qué razón se efectuaba la encuesta en contra suya: quien dice que por inquina del gobernador ya que era íntimo amigo de Ferrer de Montpalau, encarcelado anteriormente por afecto a la Corona de Mallorca (4), quien sólo piensa y expresa que el que detuvo al uno denuncia al otro (12, 14), quien apunta muy lejos insinuando que pudiera tratarse de una venganza de Bernat Morell o de Ramón Tollell por enemistad con Bernat Torró que hirió en una riña al primero (28).

Si son verdad las distintas frases que se le atribuyen enjuiciando favorablemente a Pedro IV —y que transcribimos más adelante— no cabe duda de que era hombre prudente. Esta es la conclusión general que uno saca de la lectura de los testimonios no sólo de lo que el dijo sino también de las posturas que adoptaba. En cambio, el cotejo de las acusaciones generales que se le hacen con las defensas demuestra lo burdo y primitivo de aquellas, que vale la pena leer dos veces, una antes de leer el documento y otra después, para que resalte su simplismo.

Esto demuestra también en el hecho de que (Bartomeu Alegret comunicó a Pere Aznar que) *lo dit Gil de Lossano se.n vench be ha tres mesos o quatre pasats, als jurats de Menorca, als quals dix aquestes paraules en acabament; Senyors, jo he entès a dir que a mí deu esser mesa una letra en casa mia del alt en Jacme i axí jo us prech e us requir per vostre ofici que vosaltres requirats lo senyor governador que fassa enquesta contra mí i si, per ventura, yo seré atrobat malmirent, que sia punit axí com esser deig i si no, que sia tengut per bo i per leial* (12).

La sospecha de Lozano estaba bien fundada. Las encuestas están orientadas a probar la existencia de una misiva de Jaime III al encarzado. Sin embargo nadie alude a ella. Ni por asomo.

Substancialmente concuerda con la versión que trae Pere Vaquer y cuya fuente silencia: —*Sapiats que en Gil de Lossano se.n es vengut als jurats i al conseyl dins l'església de Sancta Maria i que dix: —Senyors, jo he entès que algunes feines se tracten contra mí i d'altres, mas no hu dich sino per mí, qui toquen ma fe i axí requir vos per vostre ofici que dejats requerir al senyor governador i metre avant que se.n prenga plena informació en guisa que si colpa si ha*

*neguna, que cascú haja la paga aquella de haver deu, que so no son feines que hom deia callar, car dich vos que no hi ha punició al mon qui fós abastant a negú qui colpable fos en aquestos afers (14)*⁵.

Cuadrado tilda de veleidad a Lozano al leer los testimonios de su adhesión a Pedro IV. ¿Cómo tan pronto los partidarios de Jaime III se pasaban al otro bando? Habría que decir que no tan pronto porque si así fuera no habría sido acusado de deslealtad, nuestro hombre. Por otro lado, es cierto que ningún porvenir halagüeño podían divisar quienes de corazón se sentían unidos a la dinastía insular. Y así no es extraño que se atribuyan a Lozano, por los testigos, expresiones como las que siguen (y que si no son suyas estaban en el ambiente, cosa que hemos de sacar como conclusión de la lectura de estas páginas).

Refiere Martí Llobet, *patró de leny*, que habiendo llegado una vez con su embarcación al puerto de Sa Nitja —entonces la isla estaba en manos de Pedro IV —se acercó, montado a caballo, Gil de Lozano y le pidió que bajara a tierra.

Luego, refiriéndose a la situación en Ciudadela, le preguntó:

—*Deits, què.s diu en villa, d'aquestes faenes del senyor rey d'Aragó.*

—*Senyer, tot be, que tot hom n'ha gran plaer e gran gog, com tan be i sense dan son vengudes les feines.*

—*Gràcies a Déu com tan be es vengut i com som tornats allà on deviem tornar, que de gran misèria som exits i especialments vosaltes (27).*

Guillem Genís (33) muestra a Gil de Lozano manifestando el poderío de Pedro IV: —*Per cert, que no ha senyor terrenal adès qui.s mesclàs en feines ab lo senyor rey d'Aragó que no.n vengués abaix, car ell es senyor poderós i ab bones gens.*

Pere Jofre testimonia (48) haberle oído estas ponderaciones, referidas al rey de Aragón: —*Déus lo mantenga i li do vida e fills e fillas que sien plasens a Déus i que Déus li do victòria sobre tots los seus enamichs i que bon dia nos es vengut, que ara som de senyor que.ns tendrà a dretura i d'avui mes no.n.s cal haver paor de negunes gens, que ell ens defendrà contra tot hom.*

LAS GALERAS GENOVESAS DE CALA SA NITJA Y FORNELLS

En una punta de Cala Sanija, hacia el 1344, trabajaban algunos hombres extrayendo yeso. Eran dos esclavos del caballero Ferrer de

⁵ En las posiciones de la defensa (IX) se usa la expresión: *a plaer*.

Montpalau y dos hombres de la alquería de Martinell, a saber Bernat Torró, hermano del señor de la casa y un bracero.

En un momento dado se acercó bordeando la costa una galera, de camino hacia el puerto de Fornells, y uno de los esclavos se puso a gritar para que le recogieran y así poder escapar.

La galera se acercó a una isleta llamada de Sanitja y se detuvo, al parecer, al tiempo de cenar. Como fuera que la nave se hubiera parado, el grupo que había detenido su trabajo lo volvió a proseguir. Era cuestión de adelantar en la extracción del yeso natural.

Al cabo de un rato un grupo de como unos veinte hombres de la galera comenzó a acercarse y entonces Bernat Torró avisó a su compañero gritando: —*Oh, ve.ls.t.essi que venen envers nos!*

El bracero se puso a correr.

Torró le gritó al esclavo que estaba en el hondón de la cala: —*Puge-ten! Ve-te.n corrent a la casa i fuig!*

Y al otro, al esclavo que antes intentó escapar, le amenazó: —*Pere, si no.m seguex i no vas tost, axí com yo, yo.t daré de bones lansades!*

Entre tanto los hombres de la galera seguían gritando. Torró, una vez puesto a seguro, respondió y les preguntó quienes eran y de donde venían.

Ellos respondieron, a su vez, que eran genoveses que venían de Algeciras y se dirigían a Génova.

Luego añadieron: —*Acostet en sa; no hages por, que amichs som.*

Acercándose siguió preguntando: —*Com se pot fer que vosaltres vengats d'Algeciras, si de la part de Fornells venits?*

—*Per so com havem levada aigua a Fornells som venguts assí. Per fer nostro viatge anant per grech.*

Los genoveses se interesaron por si había noticias sobre naves de su tierra. Y él respondió: —*Hoc, que no ha mas de dos jorns que han fet mal a Maó.*

—*Per lo corps de Déu, que assò deuria esser Bottifoch de Monago.*

Y enseguida el patrón de la galera hizo sonar la trompeta y todos los que se encontraban en tierra subieron a la nave.

Entre tanto el patrón le preguntó si les podría vender carne. El respondió que no, que *trop era vespre, mas que s'esperassen fins al matí i yo vendre-hu-se.n ab vostres diners.*

El patrón contestó: —*A la fe, misser, no volem, alre, mas si anit no.s en podies vendre, fer-nos-ni es gran pler, car nos no podem aturar assí fins al matí.*

Y estando conversando así algunos genoveses trajeron al esclavo que había quedado en el fondo de la cala con la cabria y las cuerdas que igualmente habían arramblado.

Entonces dije al patrón: —*Hudà, senyer, per que.n.s fa assò? No deits vos que no ich sots per mal a fer?*

Y él respondió: —*No hagues por, misser, que no.t serà levat, ne tolt res.*

Y mandó a su gente que soltara el esclavo y dejaran los arreos.

De pronto exclamó: —*Ha hic cassa de munt en esta terra?*

A lo que respondió el testigo que no, a no ser *cassa de cunyls i de lebres i de perdius.*

—*I casses tu?*

—*Hoc, alscunes vegades.*

—*Has hic negú ca qui sia gran corredor?*

—*Hoc. Assí ha un gentil hom que ha bona labrera, de les bones del mon.*

—*Vendría-le.m? Yo li.n dería so que.s volgués.*

A lo que Torró respondió que *ell no es hom que venés cans, que a desonor so tendría.*

El patrón dijo: —*He, veges-ho; al menys yo he III esclaus assí en la galera i dar-li.n-he qual se vulla. I que.m do la labrera.*

El le atajó: —*Per Déu, senyer, vespre sería. Que la casa ès dintre terra i sería vespre ans que fos tordat.*

Y entonces el patrón le regaló un puñal para animarle a que fuera deprisa a buscar la perra de caza.

Partió y se encontró de repente, en el lugar llamado *lo Caló den Coch*, a Gil de Lozano, y a su hijo Joan y a Ramón que se iba con el esclavo.

Gil de Lozano le pidió noticias de la galera. Este respondió que era de genoveses y venía de Algeciras.

De nuevo preguntó: —*Ha fet mal a res?*

Y éste replicó: —*No. I han-me demanat que.ls venés carn i e.ls he dit que vos no sots hom que venessets cans i ell ha.m dit que tornàs tost ab la cadella que de III esclaus que te en la galea ell vos en darà, qual vos vullats.*

Gil de Lozano respondió: —*Mal guany fassa la labrera de planch-la que darà no serem en bona lavor.*

—*No.ls en degrets haver res dit.*

Bernat Torró insinuó: —*E mal guany fassa la labrera! Lexats-la anar!. No val mes un moro que no fa la labrera?*

Dicho esto Gil dijo a su hijo Joan: —*Ve tost e màne-la i no t'esties gaire.*

Joan marchó enseguida a casa.

Gil encargó a éste que fuera a la galera y que dijera al patrón que *del continent hauràn la labrera.* Y le mandó el lebrei.

Luego el patrón hizo salir de debajo de la cubierta uno de los esclavos que tendría una edad como de setenta u ochenta años.

Torró se dijo a si mismo: —*Hom del diable! Enganat m.ha!*

—*Vel-te assí i mane.l-te.n. Despuís tramet-la.m*; le dijo el patrón.
Y éste respondió: —*No, senyer, no.l quir mas; per so que la labrera s'està massa. Iré-hi i manar-le-us he.*

El patrón ordenó al esclavo que se fuera con Torró pero éste no quería y sólo después de muchas palabras comenzó a seguirlo a mucha distancia.

Bernat Torró procuraba ir por el sendero a fin de encontrar a Joan y advertirle que retornara a la casa con la perra. Pero se dió cuenta de que le seguían cinco hombres de la tripulación para ver que haría con el esclavo y con la perra.

Cuando estuvo en el lugar en que estaban Gil y su hijo con la perra, los cinco hombres le dijeron: —*Oh ca, fill de ca, que.l moro i la labrera tot so no amará.*

Entonces Gil de Lozano dijo: —*I es aquell lo moro?*

Y éste contestó: —*Hoc, mas yo no.l quir, ne.l me.n volía amnar, mas ells per forsa l'han fet venir ab mi.*

Gil dijo: —*No.l vull; vagesse.n en mal guany!*

Y a su hijo le dió este encargo: —*Ve.t mon fíy, que tu te.n nirás allà i diràs al patró assò: —Veus, mon senyer, que us tramet aquesta labrera i no us vol vostre moro.*

Y a Bernardo que le iba a acompañar dió este otro encargo: —*Veus, en Bernat, si per ventura vos en dava altre, prenguessets-lo-vos.*

I tu —advirtió a Joan— fessescen pregar.

Y, tan luego Bernat Torró, Joan con la perra y el esclavo bajaron a la galera, Joan habló así: —*Veus, senyer, monssenyer diu qui us envia aquesta labrera i que sia vostro lo moro que no.l vos quer.*

El patrón se empeñó en que se llevaran al esclavo, cosa a la que ellos se negaron en redondo.

Ante la negativa, el patrón genovés regaló a Joan, hijo de Gil de Lozano, una lanza, un puñal y un cesto de dátils, rogándoles que ofreciera estos últimos a su madre (*Portats assó a madonna i digats al senyor que ho tenga per servei de la labrera*) (C).

El episodio figura en el proceso compediado y resumido por el propio Gil de Lozano en una conversación sostenida con el gobernador Gilabert de Corbera en la plaza de la corte de Ciudadela en forma abiertamente pública: —*Sapiats, senyer, que a la cala de Sanija ha venguda una galea de genoveses que venia del Stret e he dada la mia labrera al patró de la galea.*

El patró promès-me que.m daría I catiu. Axí que com ell tench la labrera, ell envia.m I catiu serraí vei, que no valía L sols.

E yo fui-lo-hi tornar que hanc no le-hi he vulgut.

E planch-le fort, que no.l conech, ne.m sé qui s'ès (20).

Pero también refiere lo acaecido el batle de Maó Pere Aznar, hombre de gran precisión de lenguaje, quien lo anota como relación hecha a él por razón de su cargo de *batle* (G. de L.: —*Una galea ha*

stada a Sanija, de genoveses, i he dada una bona lebrera que jo havia al patró de la galea i planch-la fort que fort era bona) y también al gobernador Gilabert de Corbera (G. de C.: *que no havia molts dies que ell havia dada la sua labrera a un patró de una galea que era stada a Sanija*).

Por último, advierte también Pere Aznar que se lo contó a él Bernat Torró, hermano de Gil, a quien él reprendió, por su imprudencia, aquella toma de contacto con la gente de la galera que, a su parecer, era una *galea de malfactors* (El batle Aznar a Torró: —*Mal e leig ho hauts fet, per so com creu que aquesta galea es una qui es estada assí i ha-se.n amenat I leny del port*. Respuesta de B. Torró: —*Aixó jo no sabia, ans me feia contreent que venia de Castella i apareiu, com amanava catius* (10)).

Al cabo de cierto tiempo —a fines del 1345 (24)— el patrón genovés objeto de la cortesía de Gil de Lozano volvió a tocar tierra en la isla. Ocurrió que dos grandes galeras genovesas fueron a hacer agua a Alfuri (*en les Falgueres* (43)) y al levantarse la alarma (*viafores*) dos menorquines, llamados Joan Scaller y Jaume Garau que habían entrado en ellas contaron a sus maravillados conpaisanos: —*Sapiats que.l patró de les galeras nos ha demanat si era en Gil de Lossano ab vosaltres i nos havem —li respost que no*.

I nos, demanam-li perquè demanava. I lo dit patró respòs-nos: —Car en temps passat me donà una labrera fort bona. (24)

LAS GALERAS GENOVESAS DEL PUERTO DE FORNELLS DE 1343

Por la fiesta de San Juan del año 1343 (la fecha la da (3) cfr. 38, 43)) entraron dos galeras genovesas en el puerto de Fornells.

Elicsenda Llagostera y su yerno Berenguer Ramón escogieron higos y los prepararon en cestas para acercarse a las naves y venderlos a los navegantes.

Emprendieron el camino pero la buena mujer cuando vió a tantos hombres armados con ballestas dispersos por tierra se acobardó y no quiso dar un paso mas allá del molino de Ferrer Malferit.

Entonces pasó la carga de higos a Andreu, esclavo griego de Ferrer Malferit, quien llegó a la orilla del mar acompañando a Berenguer Ramón.

Este último subió a una galera y vendió sus higos al capitán de la flotilla, hablando luego largo y tendido con él.

Al ver tanta carne fresca de buey le preguntó: —*D'on havets hauda aquesta carn?*

—*Hir forem a la cala de Sanija i alguns homens de les galeas isqueren en terra i van pendre duas vachas qui eren den Gil, sense que ell no.n sabia res, axí que després ell i son fill vengueren i jo volía-les-li pagar i ell no me.n volch res pendre* (35, 36).

Mientras tanto la gente desperdigada por tierra se acercó a Elic-senda pidiéndole gallinas, que las quería comprar. Ella, que no las tenía, les ofreció una vaca.

—*Nos no volem vaca, que a.l port de Senija som stats i havem-ne preses i alanssades dues i son en galera. I eren de I gentil hom i voliem-les-li pagar i ell no hu volch i voliem dar un present a son fill qui ab ell era i ell no li dexà pendre.*

Los genoveses (acaso mandados por Luciano de Grimalt (4)) le preguntaron entonces de que rey era la isla, si era del rey de Aragón o no, y ella les respondió que pertenecía al rey de Mallorca (*lo rey en Jaume*). (35).

Como sucedía en aquellos casos se proclamó por el interior la alarma (*viafores*) y se dió aviso al batle del Mercadal —que se llamaba Berenguer Isern, a la sazón —pero pronto retornaron a la villa los hombres enviados en seguida a la ribera.

—*Que es axò?*, preguntóles el batle.

Respondieron: —*Duas galeas de genovesos son e veim que no son de males gents. I axí som-nos-en tornats* (40).

Es lógico que un acaecimiento como éste, un tanto insólito, llamara la atención de la población labriega. Diferentes personas se acercaron a las galeras.

Entre ellas estaba Guillem, esclavo de Pere Carbonell.

Su amo, al enterarse le preguntó: —*Digues, barba merdosa, per què eres anat a les galeas? Volies-te anar ab ellas?*

La pregunta está más que justificada. La huida de los esclavos dependía normalmente de que contaran con embarcación mayor o menor para escapar.

—*Jo no me.n volía anar ab ellas, ne ells no me.n forsaren, mas era-hi anat per voure. I donaren-me a beure i a menjar. I demanaren-me si aquesta terra se tenia per en Jacme de Montpeller* (llamándole *lo rey en Jaume*) *o si.s tenia per lo rey d'Aragó.*

—*Encare.s te per en Jacme de Montpeller* (37)

Otro individuo que también se acercó a husmear fue el juglar de Maó Ferrer Ferragut, que se hallaba asentado en la alquería de Ferrer Malferit. Subió a la nave capitana, sonando su caramillo (*caramella*). Se le sumaron los músicos de viento de la nave (*tubicinadores*) y al cabo del concierto se pusieron a hablar de la franqueza y la bondad de Ferrer de Montpalau y de Gil de Lozano. Y le dijeron: —*Sàpies, misser, que nos fom hir a Sanija i prenguem dues vachas den Gil i alanssarem-les. Axí que després vench en Gil i nos volguerem-les-li pagar* (41; coincide con él el 43).

EL UXER GENOVES DE 1344 EN EL PUERTO DE FORNELLS

Hará como un año hubo alarma (*viafores*) en el puerto de Fornells por causa de un *uxer* genovés que había entrado en él.

Cuando Gil de Lozano y Bernat Fabre, rector de Maó, llegaron al *viafores* encontraron al *batle* de Santa Agueda con multitud de personas que habían hecho cuatro prisioneros.

Díjoles el *batle* al verlos: —*Havem presos aquests homens d'aquest uxer.*

—*Perquè los havets presos?*

—*Per so com pensavem que haguessen feta carn.*

Se celebró consejo entre el *batle*, Gil de Lozano, Ferrer de Montpalau, Perico Malferit, Ramón Mestre y otros, en el que se determinó que, puesto que no habían hecho *carnatge*, ni causado otro perjuicio y toda vez que el *uxer* era grande, iba cargado y armado *apla* (*solummodo armatum a pla*)⁵ era razonable ponerlos en libertad (C).

Es posible afinar más la descripción del caso, puesto que sobre el mismo depuso Pere Aznar el *batle* y castellano de Santa Agueda y, por cierto, con una objetividad que nos lo muestra como hombre imbuído de su cargo.

Todo sucedió un martes, a mitad de junio, a eso del mediodía. Se había dado la alarma en la marina por pensar que se tratase de una nave enemiga. Fue enviado Bernat Busquet, *saig* de la curia del Mercadal a inspeccionar la nave. Volvió y dió relación, diciendo que era una nave de carga (así traduzco *galera trosellera*, acepción ausente de *Alcover, Moll DCVB* 10, s. v.) en tránsito de Mallorca a Génova, sin armas, con unos setenta u ochenta hombres de tripulación (mercaderes, marineros y serviciales) (10).

Ramón Mestre inserta la relación dada por los inspectores de la nave —que precisa eran dos—: —*Senyer, nos havem vista la galea i havem vist que es carregada de sal i d'estores i d'altre frasca, axí que no conexem que sia d'enemichs, ne de males gens, segons que diuen son mercaders que son partits de Mallorques i que se.n van a Genova* (21).

En la duda del destino que tenía que dar a los prisioneros el alcaide del castillo decidió tomar consejo. Y dijo a los nobles arriba citados reunidos: —*Prohomens, vosaltres vets que nos tenim aquests genovesos presos d'aquesta galera, axí que.m par que aquesta sia de amichs i de mercaderia, axí que.m vull aconsellar ab vosaltres si.l.s lexarem anar o si.l.s metré en poder del governador*⁶.

El parecer de Gil de Lozano, que todos dieron después por bueno, se expresa en los siguientes términos: *A mi, par que aquests*

⁵ En las posiciones de la defensa (IX) se usa la expresión: *a plaer*.

⁶ Parlamento parecido en (33).

homens son de pau i son mercaders i si negú destrich los donave que n'hauria gran pecat i encara que la guerra de nos i dels genovesos costa molt.

Al fin el consejo concluyó —dice el alcaide— *que pus que no eren de malfetors que.l.s lexàs anar* (10) ⁷.

EL SEÑOR DE LOS HALCONES

Cuando el rey de Aragón se apoderó del Reino de Mallorca envió a la isla de Menorca a Gilabert de Corbera con algunas galeras tanto para tomar posesión de la misma, cuanto para citar a los jurados o síndicos a la prestación del homenaje de fidelidad.

Guillem de Puig era entonces jurado de Ciudadela donde las autoridades se reunieron con Gilabert de Corbera en el templo de Santa María.

Después de mucho hablar dijo el mensajero real estas palabras: —*Entès he que en aquesta illa ha de bons falcons i he entès que estan partits entre alcunes persones.*

E si.s podía fer per res que yo.n pogués haver algún, per diners, haurie.n moltes gràcies a vosaltres, senyors jurats, e als prohomens qui açí son.

Pere de Pujol que era procurador real dijo entonces: —*Senyor, en Buadella, qui es lochtinent, los ha partits; axí que un fill de cavaller qui ha nom Gil de Lossano ne ha un fort bo, prim.*

Y Gilabert respondió: —*E prech vos que alguns bons homens de vosàltres qui hi vullats treballar, per amor de mi, si.l poria haver, per neguns diners.*

Ferrer Malferit que se hallaba presente dijo: —*Senyor, yo hi treballaré a honor vostre e veuré si.l poré haver.*

En este punto dejó la reunión Malferit junto con otro compañero y regresó a poco con el halcón y esta embajada de Gil de Lozano: —*Lo senyor en Gil diu axí que ell no es acostumat de vendre falcons, mas presente-us lo falcó i diu que.l prengats per amor d'ell.*

Recibido el halcón, Gilabert de Corbera dió las gracias a todos y regresó a las galeras (28).

Las expresiones puestas en boca de Guillem de Pinya se truecan en:

—*Hauria hic negú qui hagués algún falcó munteri de la terra?*

⁷ En el interrogatorio de este episodio siempre se va a parar a un navegante (¿misterioso?) que se expresaba en catalán. Se le quería identificar con un enviado de Jaime III el Desgraciado. Bien claro decía el (34) que era un joven de la compañía comercial mallorquina de Joan Desportell. Por otro lado, llama la atención la seriedad con que se procedía en los reconocimientos. Lo digo porque, en el realizado por el *saig* Bernat Busquet en el *uxer*, consta que pidió la filiación al joven de habla catalana: nombre, domicilio y lugar de destino del viaje que hacia.

—*Senyer, I fill de cavaller qui ha nom en Gil qui n.a u.*

—*Senyer, veus en Gil de Lossano qui us tramet e us dona aquest falcó (11).*

Y en boca de Pere de Pujol (26), un protagonista, el episodio se desenvuelve así:

—*Hom m.a dat entenent que hic ha falcons del senyor rey.*

—*Senyer, en Bernat de Buadella los ha tots donats a uns i a altres.*

—*He si.n trobaria a comprar, volenter ne compraria.*

—*Senyer, no n'hic ha en tota la vila sinò un cavaller que ha nom en Gil de Lossano qui n.a u.*

(Gilabert de Corbera a Pere de Pujol i Ferrer de Malferit): —*Prech vos, per amor de mí, que hi antés i digats-li que.l me vena.*

(F. Malferit a Gil de Lozano): —*Senyer, en Gilabert de Corbera nos hic tramet i prega-us que li dejats vendre lo vostre falcó.*

(G. de Lozano): —*Yo no he acostumat de vendre falcons mas vel-vos, prenets-lo i presentats-le-hi de part mia, que.l tenga per amor de mí.*

Miquel Magnet testimonia que G. de Lozano regaló otro halcón a Pauquet de Bellcastell (32).

* * *

Hace unos siete meses que la coca de Pere de Valig se hallaba anclada en el puerto de Fornells de regreso de Sicilia, cuando un caballero catalán llamado Bernat Dadries (?) que traía un caballo, un azor y un halcón pidió por favor al marinero mallorquín Garau de Pujol:

—*Prec-vos que vos iscats en terra e prenets aquest meu falcó e veiats si.l porets vendre e venets-lo per vostre nom.*

El marinero, ni corto ni perezoso, se adentró en la tierra, camino de la villa del Mercadal. Era el domingo de la semana de Todos los Santos y la hora de la misa mayor, antes de la comida. Se encontró con Gil de Lozano y Bernat March, quienes le preguntaron:

—*I d'on sou?*

—*Ab aquesta nau de Fornells hic som.*

—*I d'on veniu?*

—*De Sicilia, carregats de gra. I anam-nos a Tarragona.*

Tras esta introducción Gil de Lozano se interesó por el ave de caza:

—*I venets aquest falcó?*

—*Hoc, que per axò lo-hic he aportat.*

—*Per quant lo.m daret?*

—*Per VIII florins d'or.*

Vino después el lógico regateo que hizo descender la petición hasta cuatro florines y medio, precio que Gil de Lozano enseguida satisfizo.

Establecido un primer contacto el doncel menorquín se interesó por los pormenores del vendedor.

—*Deits: Ha-y null hom stranger en la nau? Ne ha-y res de nou?*

—*Hoc. Un cavaller hi ha qui ha nom Bernat Dadries i es català. I es poblat en Ampurdà. I ha stat en Sicilia XII anys a sou. E ha en nau un bell cavall i un stor.*

I si negú me volia vendre dues quarteres de sivada qui fan minva al cavaller ops del cavall, io les hi compraria.

Los presentes respondieron de consuno: —*No n'hic ha; que no n'hic trobarets gens a vendre.*

Marchó Gil de Lozano mientras el marinero proseguía su estancia en la aldea. Cuando al fin regresó a la coca se tropezó con el caballero catalán, quien le dijo:

—*Sapiats, en Garau, que I cavaller d'assí m'ha tremeses dues quarteres de sivada. I sabets com ha nom?*

El marinero respondió: —*Gil de Lozano.*

—*Per l'escuder seu qui m'ha aportada la sivada li he fet un albarà de gràcies (8).*

**QUINTO CENTENARIO DEL PRIVILEGIO
FACULTATIVO DEL ESTUDIO GENERAL
DE MALLORCA (1483-1983)**

**CONTEXTO HISTORICO DEL PRIVILEGIO
FACULTATIVO DEL ESTUDIO GENERAL
DE MALLORCA ¹**

ALVARO SANTAMARIA

I. EFEMERIDES DEL ESTATUTO DE CORDOBA

1. Se cumple este año de 1983 el medio milenario del Estatuto de Córdoba otorgado por Fernando el Católico en 1483, a cuyo amparo se estableció el Estudio General de Artes y Ciencias de Mallorca.

Nos encontramos no ante una efemérides cualquiera, sino ante una efemérides de relevancia histórica en el marco del desarrollo cultural del reino de Mallorca, dado que la nueva Universidad que está iniciando su andadura tiene sus más lejanas raíces precisamente en el Estudio General instituido por Fernando el Católico hace quinientos años.

Por ello pienso que puede ser oportuno que reflexionemos sobre las circunstancias que concurrieron en la erección del Estudio General de Mallorca para contemplarlas, no desde el formalismo conmemorativo sino desde el pragmatismo conceptual y, por supuesto, en lo posible desde una investigación de primera mano.

Centraré la reflexión sólo sobre dos dimensiones historiográficas interrelacionadas, muy ligadas entre sí:

- a) El contexto histórico del Estatuto de Córdoba.
- b) Lulismo y dinámica cultural.

¹ Conferencia pronunciada el día 13 de diciembre de 1983 en el Salón de Actos del «Estudio General Lul·lià de Mallorca», en conmemoración del «Quinto Centenario del Privilegio Facultativo del Estudio General de Mallorca» en acto patrocinado por la «Cátedra Ramón Llull» y promovido por la Universidad de Barcelona, la Universidad de Palma de Mallorca y el citado Estudio General Luliano.

II. PERSPECTIVA DEL CONTEXTO HISTORICO

Coyuntura de incertidumbre y desaliento.

2. Al promulgarse el Estatuto de Córdoba las circunstancias no eran satisfactorias ni en el reino de Mallorca, ni en la Monarquía española, ni en el espacio mediterráneo, ni en el ámbito cultural del Occidente cristiano. No eran satisfactorias sino altamente preocupantes.

El devenir del reino de Mallorca durante el cuatrocientos venía produciéndose bajo el signo de la desesperanza, manifiesta en ambientes sociológicos proclives a aplicar ópticas catastróficas que pasaban por el rechazo del presente, valorado con acrimonia crítica, y la sublimación del pasado, aunque no del pasado inmediato también fustigado con acerbidad sino del pasado lejano contemplado con nostalgia.

En Mallorca, la coyuntura concurrente era, en efecto, desalentadora y determinados comportamientos sociales analizados desde la objetividad aparentan surrealistas, casi como kafkianos; por lo que al margen de las tendencias a la negritud obrantes podemos asumir que al comenzar la época de Fernando el Católico la sociedad de Mallorca tenía razones para mostrarse inquieta. Y que esas razones eran razones serias ².

² Al conmemorarse el Centenario del Privilegio de Zaragoza de 1503 confirmatorio del Estatuto de Córdoba de 1483, Jaime POMAR y FUSTER publicó el estudio *Ensayo histórico sobre el desarrollo de la Instrucción Pública en Mallorca* (Palma de Mallorca, Tipografía de Francisco Soler Prats, 1904), y Rafael BALLESTER la aportación *Bosquejo histórico sobre la Instrucción Pública en Mallorca*. Palma, Tipografía de Francisco Soler Prats, 1904.

Los Estatutos de 1691 se editaron bajo el título *Estatutos y privilegios de la Universidad Luliana del reino de Mallorca* (Imprenta de Melchior Guasp, Impresor de la Universidad y reino de Mallorca, año 1698) continuando además de la normativa estatutaria los privilegios de 1483, 1503, 1526 y 1597 y el breve apostólico de Clemente X de 1673 otorgando al Estudio General la *autoritate apostólica*.

La mejor aportación es la de don Jaime LLADÓ Y FERRAGUT, *Historia del Estudio General Luliano y de la Real y Pontificia Universidad Literaria de Mallorca* (Palma, Ediciones Cort, 1973). El Sr. LLADÓ ha publicado asimismo el *Catálogo del Archivo de la Real y Pontificia Universidad Literaria y Estudio General Luliano del antiguo reino de Mallorca* (Palma de Mallorca, Imprenta viuda de Francisco Soler, 1946).

Al redactar la conferencia además de la bibliografía mencionada se han considerado en algún caso textualmente los siguientes estudios de ALVARO SANTAMARÍA:

— *La donación proluliana de Beatriu de Pinós*. En B.S.A.L., 25, 1976, 37-139).

— *Proceso de institucionalización de la Universidad Luliana de Mallorca* (Lección inaugural del curso 1979-1980, Universidad de Palma de Mallorca, 1979).

— *La marcha medio milenaria del Estudio General de Mallorca a la Universidad de Palma de Mallorca*, al publicar en *Guía de la Universitat de Palma de Mallorca*, 1983-1984.

— *La promoción universitaria en Mallorca. Epoca de Fernando el Católico* (1479-1516). «ANALS», Serie C, Monografies N.º 0. Servei de Publicacions de la Universitat de Palma de Mallorca. Palma de Mallorca, 1983.

En la efemérides del V Centenario el Institut D'Estudis Balearics ha publicado un número de «Estudis Balearics» dedicado al Estudi General de Mallorca, que integra los estudios de Pau CA TEURA BENASSER (*La Fundació del Estudi General de Mallorca*, E.B., 11, desembre 1983, 9-20), Carmen ALOMAR ESTEVE (*Los estudios de Derecho en Mallorca*, 21-33), Antoni CONTRERAS MAS (*La formación de los profesionales sanitarios en Mallorca*, 35-51) e ISABEL MOLL (*La crisis de la Universitat a Mallorca*, 53-61).

Area de la economía

3. Las perspectivas del desarrollo económico eran malas. Los precios iban al alza y, por ejemplo, el pan entonces alimento básico, de resultas de la carestía cerealícola estaba por las nubes al alcanzar uno de los precios más altos del siglo. En las villas foraneas el campesinado flajelado por una racha continuada de malas cosechas se encontraba al borde de la miseria; y en la ciudad la fabricación de paños de lana —de la que dependían aproximadamente el 60 por 100 de los menestrales— andaba de capa caída y la crisis bloqueaba el tráfico mercantil que desde la conquista venía siendo motor de arranque de la economía insular.

El pueblo —se concluye en un informe oficial sobre el estado económico— *está sumido en la pobreza y no hay indicios de que la situación vaya a mejorar.*

Area de las finanzas

4. En el plano financiero las perspectivas del desarrollo tampoco eran alentadoras. Lo cierto es que desde la quiebra municipal de 1405, las finanzas del reino, agotadas por el tremendo costo de la política imperialista de Pedro el Ceremonioso, promovida por su vanidad histórica, seguían en virtual bancarrota pues ninguna de las fórmulas ensayadas para levantarlas se había mostrado eficaz.

Los indicadores financieros, aunque cabalísticos, no dejan de ser algún tanto expresivos. La realidad es que no se había alcanzado ninguno de los objetivos pensados, pues ni se logró contener el cáncer del nefasto crecimiento de la Deuda Pública, ni se pudo normalizar el puntual pago de los intereses de dicha Deuda, ni llegó a practicarse la necesaria reconversión de la Deuda Pública Exterior, que estaba desangrado financieramente al reino, en Deuda Pública Interior.

Permítanme aportar datos de una relación oficial de 1483. La recaudación de los impuestos —indicador esencial del pulso económico— había bajado como consecuencia del receso económico y de la caída de las exportaciones nada menos que en un 33 por 100, creando a la Administración un problema de falta de liquidez manifiesto en el hecho de que se adeudaba a los tenedores mallorquines de la Deuda la cuantiosa cantidad de 162.000 libras.

En 1483 sólo los intereses de la Deuda Pública Interior venían a absorber unas 23.000 libras anuales y el montante total de dicha deuda sobre la base de una rentabilidad media entre el 8 y el 10 por 100 podía ser del orden de 230.000 libras, a las que procede añadir el montante —que también debía de ser considerable—, de la Deuda Pública Exterior en poder de acreedores catalanes, casi todos barcelone-

ses. Por tanto pesaba sobre el reino una Deuda Pública abrumadora que se aproximaba a niveles de alarma roja financiera.

Por otra parte, hacía siete años que la Administración no pagaba intereses a los tenedores mallorquines de la Deuda, lo que sugiere un estado de virtual suspensión de pagos en relación a dicha Deuda; lo cual, en una sociedad en la que los rentistas pesaban tanto como en la mallorquina, generaba secuelas económicas en cadena que gravitaban negativamente no sólo sobre los rentistas sino sobre todo el tejido social seriamente traumatizado por la penuria financiera.

La situación está descrita con cierta claridad en un memorando comunicado al Consell General. *Mientras los rentistas —se dice en el memorando— al no pagarles las rentas gastan menos, y en tanto los mercaderes por escasez de dineros negocian menos y los menestrales al bajar los pedidos trabajan menos y producen menos, los precios de los víveres suben tanto que las gentes están desesperadas.*

Dicha situación ofrece el cuadro típico de economías atrapadas paradójicamente en el diabólico laberinto de la deflación de las actividades y paralelamente de la inflación de los precios, lo que significa que mientras de día en día se ingresaba menos, de día en día tenían que pagar más por ciertas cosas y determinados servicios.

Area de las relaciones sociopolíticas

5. Pasemos al ámbito de las relaciones sociopolíticas. También en este orden conceptual se objetiva un horizonte confuso. En los documentos se manifiesta un clima social crispado en el que incidencias triviales entre banderías oligárquicas, al socaire de la hipersensibilidad iracunda y del puntillismo banderizo existente, solían derivar en conflictos sangrientos, de los de tumba abierta, como los promovidos —en violenta sinfonía— entre el bando del linaje Sant Joan y los linajes Pachs y Anglada.

Preocupaba lo que se entendía como escalada de la sexualidad. Y ciertas gentes pudorosas y sesudas, encastilladas en un severo sentido de la moral, proclamaban su alarma ante la proliferación de prostitutas —en el documento se las denomina *dones enamorades*—, dedicadas por libre, a mansalva, a su oficio fuera de su barrio, en lugares no autorizados de la ciudad convirtiéndola en amplio lupanar. Y por entonces se decía del convento de carmelitas, en lenguaje desenfadado, que ya no era *Casa de Déu* sino *estudi de ribalderia e de putaneria*.

Y preocupaba la tendencia social al gasto consuntivo expresado en comportamientos consumistas, en el extraordinario auge de los juegos prohibidos de azar y en un derroche superfluo en el gasto suntuario. *Tot hom* —se comenta en un escrito de entonces— *vol anar vestit de seda e encara volen portar cadenes de or i això tant los qui tenen*

moltes facultats com lo qui tenen poques facultats. Tots gasten mes de lo que tenen.

Tensión poder civil - poder eclesiástico

6. En orden a las relaciones institucionales el ambiente entre el poder civil y el poder eclesiástico era de ruptura, porque al amparo de una interpretación abusiva de las libertades eclesiásticas el obispo don Diego de Avellaneda amenazaba con excomulgar a las autoridades si no se avenían por las buenas a otorgar lo que el Cabildo exigía.

¿Y qué es lo que exigía el Cabildo? El Cabildo, cuando el mercado cerealícola estaba desabastecido y los precios del trigo disparados, pretendía exportar los trigos de la Iglesia y afirmaba que por mandato de Jesucristo y de los papas podía exportarlos por lo que los que entorpecieran la exportación incurrirían *ipso facto* en excomunión papal.

¿Qué obraba en el fondo de la exigencia? Los jurados denunciaron al rey que en la exigencia del cabildo obraba el propósito antisocial de manipular una subida todavía mayor del trigo para beneficiarse con el alza. Por que no era cierto que los eclesiásticos tuvieran patente de corso para exportar trigos en tiempos de carestía. En tiempo de carestía nadie podía sacar trigos del reino pues ni siquiera los trigos del rey podían salir entonces del reino.

El obispo, que contaba con el respaldo de los cosecheros asociados en el sedicente consorcio del trigo, excomulgó a las autoridades y las emplazó para que se personaran en Roma a responder ante el papa de la presunta violación del fuero eclesiástico. Sin embargo, como en otras oportunidades, la crisis muy aparatosa dialécticamente con despliegue leguleyo de reproches y descalificaciones mutuas, no llegó a mayores. Las autoridades acudieron al rey en recurso de amparo, el rey presionó al obispo que levantó la excomunión y, a fin de cuentas, los trigos del Cabildo no salieron de Mallorca.

No pasó nada resolutivo, pero el desmoralizador y deplorable espectáculo del poder eclesiástico desahuciando al poder civil por una cuestión de mezquinos intereses levantó escándalo y obró como factor adicional potenciador del clima de confusión psicológica concurrente.

Clima de inseguridad jurídica e indefensión pública

7. Al analizar el contexto histórico también se constata que la comunidad se sentía sumida en situaciones de inseguridad jurídica, desamparo personal e indefensión pública. Inseguridad jurídica porque

se decía que la justicia se administraba según criterios desiguales y desatinados y que, en no pocos casos, la justicia en lugar de aplicar la ley imponía el desafuero.

Se argumentaba que a veces la justicia se mostraba dura con aplicación ilegal —al aplicarse sin garantías reglamentadas— de torturas, lo que comportaba una infracción dolosa de los privilegios del reino; y que otras veces la justicia se mostraba blanda y que, por amiguismo político o por soborno o por concusión, se otorgaban salvoconductos o se indultaba a criminales convictos, lo que como manifestaban los jurados, al crear entre los criminales sensación de impunidad, incentivaba la escalada de la criminalidad y generaba en el ánimo de las gentes de paz un estado depresivo de desconfianza y de miedo.

Al sentimiento de inseguridad jurídica y desamparo personal se sumaba la sensación de indefensión del colectivo público. *La ciudad y la isla* —se declara en un informe confidencial—, *están sin las armas, sin la artillería y sin los elementos necesarios a la defensa del reino. En caso de ataque si Dios nos deja de su mano y el rey no nos ayuda el reino casi indefenso podría perderse.*

Ataque ¿de quién? ¿de quiénes? Concretamente de corsarios turcos al mando del almirante Xamelli, financiando y al servicio del entonces enemigo principal: Francia. Las depredaciones de Xamelli tenían en estado de emergencia el espacio estratégico del Mar Balear y, por añadidura, se proyectaban sobre el litoral peninsular desde Provenza a Cartagena.

Es cierto que dos potentes galeras, de alto bordo y bien artilladas, la de don Alvaro de Sande y la de micer Orlando, navegaban en servicio de patrulla contratadas por la Corona, pero la audacia con que actuaba Xamelli era testimonio de que la réplica patrullera era más testimonial que efectiva.

Por otra parte, no se trataba sólo del temido Xamelli sino de corsarios de tercera fila que imponían en el mar balear su ley. Por ejemplo, en 1482, puesta la Administración en la alternativa de combatir a Marco Fondino, un oscuro corsario, o de pactar con él, optó pragmáticamente por pactar; y, al efecto, sin que nadie disintiera, se otorgó salvoconducto a Fondino para que vendiera en el propio mercado de Mallorca trigos capturados piráticamente en el propio mar balear. Política pragmática, por supuesto, pero también quiebra total de la autoridad política.

¿Algo más? Sí. En 1481 para represaliar la muerte en zona portuaria de cuatro marineros beodos durante una confusa refriega de burdel, la flota castellana del almirante Francisco Enríquez bombardeó el puerto. No hubo víctimas en el bombardeo y los daños materiales no fueron importantes, pero la impresión de desamparo y de humillación de ciertas gentes responsables, aunque ya estaban casi más allá del bien y del mal, sí que tuvo que ser considerable.

En suma, al promulgarse el Estatuto de Córdoba a poco de acceder al trono Fernando el Católico, el reino de Mallorca desmoralizado y fuertemente hipotecado por deudas sin fin era un reino en horas bajas, apenas sin pulso y casi sin resuello.

III. EL REDREÇ COMO FORMULA DE RESTAURACION SOCIOECONOMICA

9. La Administración de Mallorca se apresuró a plantear ante el rey la temática más acuciante, como la contestación de las villas foráneas disconformes con la gestión del gasto comunitario y, con especial énfasis, el endémico contencioso con los acreedores censalistas catalanes, detentadores de Deuda pública mallorquina. (*La cosa pus ardua e principal e mayor que es* —advertían en 1481 los jurados de Mallorca a Fernando el Católico— *en aquest regne, de tantes adversitats combatut*).

En la Cancillería real el ambiente era receptivo. Conocían, los colaboradores del rey, su convicción sobre la operancia de la política de *redreç, de redreçar*, de enderezar entuertos y restaurar menoscabos. Sin embargo, acaso por al perentoriedad de otras empresas de la Monarquía, la problemática del reino de Mallorca mereció atenciones esporádicas, sin la necesaria continuidad en el sentido de que, aunque se promulgaron numerosas ordenanzas importantes, al no aplicarse el adecuado seguimiento, a veces, las normativas abocaban a vía muerta, bloqueadas por los intereses creados que se pretendía corregir. Voy a centrarme sólo en tres aspectos interdependientes de la problemática concurrente.

Tensión ciudad-villas.

10. Por lo menos desde comienzos del siglo XIV, al organizarse las villas en el frente solidario del Sindicat Fora, el campesinado estaba enfrentado con la Administración urbana, proclive a comportarse como Administración hegemónica, por graves diferencias en torno a la denominada «contribución a las cargas universales del reino».

A juicio de los foráneos su contribución (una tercera parte sobre la masa total del gasto comunitario) era superior a la que les correspondía por su patrimonio, dado el progresivo empobrecimiento de la ruralía desde que —a comienzos del siglo XIV—, establecióse el módulo regulador 1 es a 3. Insistían, además, en la mala administración de los recursos, practicada según criterios partidistas. Tales diferencias, que entre 1450-1452 alimentaron la tremenda revuelta foránea, una de las convulsiones sociales de más entidad del cuatrocientos,

permanecían latentes y merecieron, por lo menos, dos sentencias arbitrales de Fernando el Católico. Las siguientes:

— La sentencia denominada *Dels Referiments* (1484), desestimatoria de las demandas de los síndicos foráneos sobre la no aplicación de la rebaja de los intereses de la Deuda pública, y sobre el requerimiento de reembolso a la Administración las cantidades percibidas por ciertos censalistas, a su juicio, indebidamente. El rey dispuso que, salvo acuerdo bilateral para variarlas, procedía respetar las condiciones de emisión de la Deuda.

— La sentencia de Burgos (1512), sobre la contribución al gasto comunitario, pronunciada para cerrar un proceso entablado formalmente antes de 1494. La sentencia, no satisfizo a ninguna de las partes —encasilladas en posturas inconciliables—, por lo que quedó en agua de borrajas, bloqueada por la falta —por ambas partes— de voluntad política para aplicarla; sin que el rey, por su parte, ejerciera su autoridad para imponerla. Algunos años después, en 1521, la tensión ciudad-villas obró como uno de los factores potenciadores de la expansión de la Alemania.

Planes de recreç socioeconómico.

11. El primer Plan, conformado por varias resoluciones, fue promulgado 1485. Objetivos:

- Dinamizar los engranajes del aparato administrativo para mejorar la recaudación y gestión de los impuestos;
- Potenciar la artesanía textil;
- Relanzar el tráfico mercantil.

El Plan se frustró. ¿Por qué? Aparte de desajustes de orden técnico en las normativas, la coyuntura fue desfavorable (sequías, epidemias) y, una vez más, los sectores afectados por los reajustes, llamados a cooperar, respondieron desde la pasividad sistemática, para demorarla, en talante habitual de acatar y no cumplir.

No se trató, sin embargo, de una frustración total, dado que se alcanzaron resultados alentadores en el objetivo básico de promover la conversión de la Deuda Exterior, que agobiaba el reino y lo desangraba financieramente, en Deuda Interior. A dichos efectos, la intervención del rey, había propiciado en 1484, dentro de la filosofía de *redreç*, el convenio entre la Administración de Mallorca y el consorcio de acreedores catalanes sobre puesta al día de los Acuerdos de 1431, *vulgarment dits de Barcelona*, para regularizar el pago de los intereses y normalizar las relaciones entre el reino de Mallorca y Barcelona, todavía bajo el trauma de las secuelas de la guerra civil catalana finalizada doce años antes, en 1472.

En 1495 los intereses globales de la expresada Deuda (del orden de unas 40.000 libras anuales) absorbían el 89 por 100 de los ingresos

(calculados en torno a unas 45.000 libras anuales), con la consiguiente precariedad, dado que la Administración sólo disponía de unas 5.000 libras para cubrir el gasto público —naturalmente muy superior— y atender, en misión imposible, a la amortización de la Deuda.

El segundo Plan de *redreç*, instrumentado en 1499 (Pragmática de Granada), se encaminaba a rebajar la Deuda mediante un control estricto de la Administración comunitaria para promover un superávit —cubiertos gastos— de por lo menos 8.000 libras netas anuales, que debían destinarse preceptivamente a amortizar la Deuda.

¿Resultados? Entre 1500 y 1505 he documentado la amortización de unas 40.000 libras, que acaso no fue la amortización total; lo que, consideradas las dificultades coyunturales (aguda carestía cerealícola a escala mediterránea, atonía del tráfico mercantil), se puede asumir como esfuerzo de positiva buena voluntad.

Taula de Camvi y reforma monetaria.

13. La quiebra en 1502 de la *Taula de Camvi* de Joan Angelats, de la que se servía de la Administración, plateó la eventualidad de que la propia Administración estableciera —como en Valencia y en Barcelona—, su propia *Taula de Camvi*, para respaldar el crédito financiero del Reino en entredicho.

La normativa sobre la *Taula de Camvi*, promulgada en 1507, importa interpretarla en el marco de la relevante reforma monetaria estructurada en 1508, sobre el modelo de la reforma monetaria aplicada en el reino de Valencia.

Era una reforma necesaria. ¿Por qué? Porque urgía acomodar la ley y el peso de la moneda de Mallorca al valor real del metal. Porque desde hacía unos sesenta años apenas de acuñaba moneda en el reino dado que por el desajuste (el valor real del metal sobrepasaba el valor de cuenta de la moneda), las escasas monedas acuñadas desaparecían como por ensalmo de la circulación.

La reforma monetaria de 1508 —largamente esperada— coordinó la ley y el peso de la moneda de Mallorca con las que corrían en otros reinos de la Monarquía y la homologó —en ley y peso— con la divisa más acreditada: el ducado de Venecia, que cumplía en el mercado monetario de Occidente la función que asume ahora el dólar USA.

14. Al finalizar la época de Fernando el Católico el ambiente seguía tenso y hasta conflictivo, aunque ciertos indicadores apuntaban a la esperanza. Por ejemplo, el reino de Mallorca, durante mucho tiempo inhibido, participó activamente en la campaña africana (Operativo Bugía 1510, defensa del Peñón de Argel 1514, socorro a Bugía 1515). Y ello es revelador.

Lo más significativo, no obstante, es el indicador demográfico. De 1475 a 1517 se genera un incremento demográfico del 35 por 100 (de 8.676 fuegos a 11.740 fuegos). Significativo, no sólo por el crecimiento cuantitativo, sino porque rompía el receso demográfico tan notorio tras el apogeo de 1329 (12.454 fuegos), alcanzado bajo la Dinastía de Mallorca.

IV. EL LULISMO EN LA DINAMICA CULTURAL DE MALLORCA

Confianza en la operatividad del sistema doctrinal luliano.

15. Al comenzar el reinado, ante un presente tan poco estimulante y un futuro presentido como aflictivo, los niveles sociales que detentaban mayoritariamente el poder político-económico, es decir, el patriciado urbano, los líderes del campesinado foráneo y los cabezas de fila de las corporaciones gremiales, abrigaban la convicción de que los valores formativos del lulismo permanecían vigentes y de que eran los adecuados a la formación de regidores-ejecutivos capacitados para relanzar al reino, tan largo tiempo atrapado en el marasmo de una rutina enervante.

Cuando una república —escribían en 1480 los jurados de Mallorca a Fernando el Católico— *no está gobernada por personas doctas va de mal en peor. Es el caso de vuestro reino de Mallorca. La juventud de Mallorca tiene que instruirse en el arte, en las humanidades y en las ciencias del maestro Ramón Llull, pues sólo por conducto de esa educación de las generaciones encontrará el reino los administradores honestos y doctos que se necesitan.*

Y entonces, tres años antes de la promulgación del Estatuto de Córdoba, le decían los jurados al rey que urgía crear en Mallorca un Centro de Estudios Universitarios para educar en Mallorca a la juventud de Mallorca, sin el gasto ni los riesgos de estudiar fuera del reino y con la garantía de que se cursaran programas de estudio centrados en la asimilación del sistema de saberes de Ramón Llull, al que exaltaban como mallorquín universal.

Sobre el código de valores éticos luliano

16. Los saberes lulianos importa que nos preguntemos ¿eran tan adecuados como se afirmaba para formar gentes honestas al servicio del reino? Pienso que podían serlo pues el código luliano de valores, hondamente moralizante, enaltece la esperanza y la fe, la prudencia, la templanza, la fortaleza y la justicia como valores sociales éticos de

base, necesarios a la regeneración de una sociedad socavada por los golpes de la adversidad y presa del escepticismo y del hedonismo.

En el Código Luliano se fustigan vicios sociales que, aunque presentes en las sociedades de todos los tiempos, estaban potenciados, estaban en alza, en la sociedad mallorquina del tránsito a la modernidad. Me refiero a la avaricia, a tenor del concepto luliano, a la hipocresía, a la envidia, a la exaltación de la sexualidad por la sexualidad y a la iracundia, componentes sociales duramente combatidos en los tratados lulianos como elementos de disfunción social y degradación individual.

Era válida la distinción que se contiene en el *Libre de contemplació de Déu* entre lo que Lull denomina *potencia sensitiva*, potencia socialmente negativa, y la otra cara, la *potencia racional*, potencia socialmente positiva, adecuada a la formación de cuadros de ejecutivos responsables, no diré para resolver pero sí para abordar desde la honestidad la difícil problemática que trababa el progreso en el reino de Mallorca.

Sobre el sistema de saberes luliano.

17. La aplicación del Código Etico Luliano era idoneo a la formación de talentos honestos, pero las doctrinas lulianas ¿eran tan adecuadas como se acreditaba para formar gentes doctas —que no sólo honestas— al servicio del reino? El análisis crítico de los textos lulianos ha puesto de relieve que Lull fue más recopilador intuitivo, ciertamente dotado de una portentosa capacidad para asimilar y para fabular, que un creador científico o literario y, desde luego, más literario que científico.

Al leer a Lull salta a la vista como, llevado de su concepción Teocéntrica —Dios Centro del Cosmos—, ignora deliberadamente —aunque la conocía y la menta de pasada— la filosofía clásica y la filosofía oriental. Y es notorio que el sistema doctrinal luliano, al abordar temáticas intrincadas con abuso abrumador de la metáfora, de la simbología y de la semiótica, y utilizando un lenguaje impreciso, no es sistema atractivo sino reiterativo y árido, de tediosa lectura y compleja comprensión.

Todo ello es cierto, pero no es menos cierto que la Didáctica luliana trasunto de la pedagogía escolástica seguía llevándose en los Centros Universitarios de Occidente, y que permanecía vigente el entendimiento luliano de la Gramática, de la Lógica, de la Retórica y de la Astronomía, así como el concepto luliano de la Teología y de la Medicina.

Con todo, lo más válido era la interpretación de las Ciencias de la Naturaleza, en el marco de las cuales el esquema luliano integraba la

Física, la Metereología, la Zoología y la Botánica. Y la proyección luliana de lo que denominaba Artes Mecánicas, y que en nuestra terminología son Ciencias de la Materia, en su tiempo era novedosa.

En resumen, aunque el sistema de saberes luliano fuera escasamente original y resultara además complejo y en algunos extremos contradictorio, constituía en su conjunto un compendio-enciclopédico aprovechable y la articulación de saberes era en lo esencial correcta.

Sobre la implantación real del lulismo en la sociedad de Mallorca.

18. Al hilo de esta reflexión, importa plantearse si la exaltación de la operatividad del sistema de saberes luliano sólo se practicó —como a veces acaece—, cara a la galería, para encandilar mentes ingenuas y levantar en momentos críticos oportunas cortinas de humo.

No acaeció tal cosa entonces. El contexto social de Mallorca asumió entonces la fiabilidad de los mensajes lulianos y, lo que es más revelador, los materializó de inmediato en aportaciones económicas y en realizaciones docentes; es decir, el lulismo obró como factor dinamizador de la promoción cultural, al extremo de que en la Mallorca del cuatrocientos decir lulismo equivalía a decir cultura y, por añadidura, inscrito en dicha dinámica cultural, el lulismo ejerció como motor incentivador de promociones parauniversitarias.

Se asiste entonces, entre 1478 y 1481, a iniciativas particulares inéditas e insólitas en el itinerario cultural de las Baleares. Porque fue en 1478 cuando la señora Beatriu de Pinós vinculó su cuantioso patrimonio a la promoción de la docencia e investigación luliana, por conducto de la Fundación Beatriu de Pinós.

Y fue en 1481 cuando la señora Agnes de Quint consignó una renta perpetua de cien libras anuales, moneda de reales de Mallorca, para una Fundación Parauniversitaria, contratando al maestro Pere Daguí al que los especialistas consideran como el lulista más prestigioso de su tiempo.

Tales Fundaciones prueban la implantación no teórica sino real e institucionalizada del lulismo en la sociedad mallorquina de fines del siglo XV.

V. LAS REALIZACIONES PARAUNIVERSITARIAS

Esquema de la fundación Beatriu de Pinos.

19. La devoción luliana está en la base de las fundaciones prolulianas. Lo que alentó a la señora de Pinós, viuda del noble catalán

Francesc Galcerán de Pinós, a ceder en donación *inter vivos* al reino de Mallorca su importante patrimonio, como se manifiesta explícitamente en el instrumento donatario, fue su respeto ferviente a Ramón Lull y su propósito de dar soporte con sus dineros a la propagación de su pensamiento. En función de ello se establecen en el convenio fundacional las siguientes bases:

PRIMERA. Instalar en el Puig de Randa o, en su defecto, en el lugar de Miramar, una Escuela levantada a costa del patrimonio de la Fundación, dotada con las rentas necesarias para el mantenimiento de un maestro luliano, de trece becarios y de dos sirvientes.

SEGUNDA. Impartir en dicha Escuela cursos de estudios de ciclo trienal, cumplidos los cuales, es decir, cursados los tres años, los becarios una vez adquirido el magisterio debían comprometerse a difundir doctrinas lulianas en especial en lugares de infieles; y otros trece becarios cubrirían trienalmente las vacantes.

TERCERA. Regiría la Fundación un Consejo de Patronato en el que entrarían jurados de Mallorca con poderes para nombrar al maestro titular de la Fundación, para seleccionar trienalmente a los becarios y para administrar el patrimonio fundacional.

El proyecto Pinós, surgido en circunstancias conflictivas, fue un proyecto de problemático y conflictivo desarrollo por los importantes intereses económicos que involucraba y que bloquearon a las primeras de cambio su proceso. ¿Por qué? Al fallecer en Mallorca la señora de Pinós en 1484 su hija única Estefanía de Castro vizcondesa de Ylla-Canet, que ya había promovido recurso de reposición contra la donación *inter vivos*, ocupó la herencia violando la última voluntad de su madre.

Como la ocupación de la herencia constituía un hecho de fuerza ilegal, la Administración de Mallorca, a la que según testamento correspondía la herencia, planteó la pertinente demanda judicial iniciándose con ello uno de los pleitos más resonantes y más maratónicos de la historia procesal del reino de Mallorca, dado que su tramitación se prolongó durante más de un siglo. Un record procesal para la memoria.

No obstante, no puede decirse que el proyecto Pinós constituyera una absoluta frustración. Es cierto que no alcanzó a materializarse en la amplitud que la fundadora —poco pragmática, más dada a sus devociones que a contabilidades—, tenía dispuesto pero, por lo menos, funcionó una Cátedra de Teología Luliana profesada con cargo a fondos de la Fundación «Beatriu de Pinós»; concretamente, con cargo a una renta anual de unas 50 libras, moneda de reales de Mallorca, pagadera en intereses de la Deuda Pública de Mallorca de la herencia Pinós; aplicados, dichos intereses, a remunerar al maestro luliano que profesara la expresada Cátedra de Teología.

Esquema de la fundación Agnes de Quint.

20. ¿Y qué acaeció con la Fundación Agnes de Quint? Su suerte no fue tan problemática. El proyecto parauniversitario Quint comportaba lo siguiente:

PRIMERO. La vinculación de una renta de cien libras de reales de Mallorca a percibir anualmente sobre títulos de la Deuda Pública de Mallorca y sobre censos que la señora Quint poseía sobre el diezmo de cereales de la villa de Santanyí.

SEGUNDO. Dicha renta anual de cien libras la percibiría el maestro luliano que asumiera la titulación de la cátedra de Teología Luliana y se comprometiera a costear y a desarrollar ciclos bienales de estudios para becarios y a impartir paralelamente cursos públicos y gratuitos de divulgación luliana, abiertos a todos los que se interesaran sin requisito previo de inscribirse.

TERCERO. Regirían la Fundación dos patronos del linaje de los Quint, a los que competiría nombrar el maestro, seleccionar bienalmente a los becarios, supervisar el desarrollo de los cursos y administrar la renta dotacional.

Los datos obrantes prueban que la Fundación Agnes de Quint entró de inmediato en rodaje satisfactorio. *Muchos jóvenes y personas mayores de la ciudad y no pocos jóvenes hijos de prohombres de las villas foraneas* —notificaban con optimismo en 1482 los jurados de Mallorca a Fernando el Católico— *sacan tanto provecho de los cursos que se dan en la Escuela Luliana que, según esperamos, pronto habrá en el reino de Mallorca tantos hombres de ciencia como pueda haberlos en el reino más culto y adelantado del mundo.*

Al margen de tan lisonjeras y optimistas previsiones de futuro, procede interpretar la dotación de la cátedra Agnes de Quint como Fundación específicamente parauniversitaria dado que al facultarse muy poco después el Estudio General de Mallorca pasó a integrarse en el mismo como Primera Cátedra de Prima de Teología Luliana y con dicha titulación figura en los Estatutos de 1691 fundacionales de la Universidad Luliana, aprobadas en 1693 por el Consell General de Mallorca, promulgadas por Carlos II en 1697 y publicadas en 1698.

Proyecto universitario del Sindicat de la Part Forana.

21. También se inscriben en el marco de la política educacional de promoción del lulismo las gestiones que, con el respaldo de las fuerzas sociales del reino de Mallorca, propiciaron la institución del Estudio General.

La primera referencia documental sobre el mismo obra en las instrucciones encomendadas por el Consell del Sindicat de la Part Fo-

rana al síndico Francesc Axartell encargado de presentar al rey —como en efecto lo presentó—, un proyecto para la creación en Mallorca de un Centro de Estudios según las siguientes bases:

PRIMERA. Procedía promulgar un Estatuto que, desarrollando las enseñanzas lulianas ya establecidas, reglamentara un Estudio General facultado para otorgar graduaciones de bachillerato, licenciatura y doctorado en Artes y en Teología.

SEGUNDA. Los graduados en dicho Estudio gozarían de los honores, inmunidades y competencias correspondientes a los titulados en los Estudios Generales oficialmente reconocidos.

TERCERA. El Estudio podría instalarse en el sector periférico urbano del entorno de la Puerta de Santa Fe, junto al barrio de la Calatrava, en zona apartada del tráfico de las gentes, y a la sazón, muy degradada, para remodelarla como barrio universitario intramuros.

CUARTO. Importaba restaurar la ermita de Trinidad, también denominada de Miramar, en el término de Valldemosa, abandonada y en estado ruinoso, para establecer una residencia estudiantil veraniega, dado que el paraje era adecuado a la meditación y al estudio.

QUINTO. Para contribuir a financiar el Estudio, el Sindicato de las Villas Foraneas proponía:

— La cesión de los derechos del monarca en el área urbana de Santa Fe, puesto que era zona de realengo.

— Que el beneficio eclesiástico de la capilla de Santa Fe, de patronato real, se vinculara al Estudio y

— Que el monarca cediera sus derechos sobre el lugar de Miramar con las rentas que el rey Jaime II de Mallorca había asignado en el siglo XIII a la dotación del Colegio de Miramar.

Esquema del Estatuto de Córdoba de 1483.

22. ¿Influyó la gestión de Axartell en el otorgamiento del Estatuto de Córdoba facultativo del Estudio General? Pudiera ser. Sin embargo, pienso que la gestión más decisiva debió realizarla paralelamente en la corte el maestro Pere Daguí, titular de la Cátedra de Teología Luliana Agnes de Quint, como emisario del Consell General de Mallorca; es decir, puede asumirse que el Estatuto de Córdoba resultó de propuestas presentadas en la Corte, residenciada entonces en Córdoba, en acción quizá coordinada y en todo caso convergente promovida por las principales instituciones representativas asamblearias del reino de Mallorca: el Consell General por conducto del maestro Pere Daguí y el Sindicat de la Part Forana por conducto del síndico Francesc Axartell.

Fernando el Católico promulgó el Estatuto el 30 de agosto de 1483 y en el mismo se establecía:

PRIMERO. La Administración de Mallorca podía levantar un Estudio General en el lugar de la ciudad que se considerara más adecuado.

SEGUNDO. En dicho Estudio se impartirían todas las enseñanzas factibles de Artes y de Ciencias.

TERCERO. El Estudio gozaría de los privilegios otorgados al Estudio General de Lérida, cuyos Estatutos debían tomarse como modelo al organizar el de Mallorca y

CUARTO. El rey retiene la facultad para nombrar los oficios del Estudio que a tenor de los Estatutos del Estudio General de Lérida fueran de patronato real.

VI. A MODO DE CONCLUSION

Para concluir retornemos al comienzo, ¿efemérides importante la de la institución del Estudio General? Por supuesto efemérides no sólo importante sino relevante, porque el Estudio General y las polémicas que en su torno se levantaron contribuyó a vitalizar la cultura en Mallorca y, además, porque el Estatuto de Córdoba oficializa el arranque de la entidad que tras una larga marcha medio milenaria ha conducido a nuestra Universidad; una Universidad nueva que, enraizada en su contexto sociológico de las islas Baleares, desde un pasado medio milenario se encara resolutivamente a la consecución del milenario, de su milenario.

LOS PREGONES DEL VIRREY D. HERNANDO ÇANOQUERA (1595 y 1604) *

JOSE ALFREDO VIDAL RETTICH

No es la primera vez que alguien, aguijoneado por el deseo de ensanchar el abanico de posibilidades que dan acceso al conocimiento de nuestra historia, recurre al texto de una serie de pregones promulgados por la autoridad superior de nuestra isla.

Un erudito historiador local, fallecido casi en nuestro días, nos ha estimulado con su ejemplo y con sus palabras: con su ejemplo, porque entre la prolífica producción que nos ha legado, se cuenta un opúsculo que lleva por título: *Pregons del XVI segle a Mallorca* ¹. Con sus palabras: en la *Capsonada* de los *Pregons* que acabamos de mencionar hemos leído las siguientes líneas: *Ben haja l'afany del ar- quòleg qui aporta la seua contribució a la obra gloriosa de la història patria, aon tal esforç, per migrat que sia, pren una gran valor* ².

Al igual que Mn. Ponç opinamos que los documentos que vamos a ofrecer al público *pertanyen a coses, aparentment de poc recapte (...) que ultra l'interès històric, ne tenen un altre ben remarcable: el llinguistic (...) cardins ells el llenguatge descapdellava's normalment sense pretencions literaries, regulimants de saba catalana, tot flamejants, aximateix en mols indrets de patriotisme* ³.

Pero no debe olvidarse el valor inicial de los *Pregons*, esto es: el aspecto jurídico. Desde esta perspectiva los *Pregons* ofrecen copioso caudal con el que se puede iniciar el estudio sobre la figura del Gobernador de Mallorca y Capitán General, llamado también Lugarteniente General o Virrey.

Mossen A. Ponç esquiva la cuestión y, tal vez intencionadamente, omite decir en el título de su obra de qué autoridad dimanar

* La transcripción del texto que publicamos ha sido revisada y corregida por Juan Rosselló Llitas, Director del Archivo Diocesano, a quien agradecemos igualmente la atención que nos ha prestado, asumiendo la dirección de nuestro trabajo.

¹ A. Pons, *Pregons del XVI segle a Mallorca, treladats mot a mot de l'original i ara estampats amb un proemi*, Ciutat de Mallorca, 1929. El texto había sido publicado en BSAL; contiene los *Pregons* publicados entre 1500-1522.

² A. Pons, op. cit. p. IV.

³ Id. id. p. IV y VII.

los documentos que publica. D. Fernando Weyler opina que el nombre de virrey era un título excesivo, una especie de tratamiento hiperbólico, dado a la autoridad superior de las Baleares ⁴; tal opinión no es compartida por D. Tomás Aguiló, el cual agrega que le parece pueril la cuestión suscitada por el Sr. Weyler, *que al fin y al cabo no es más que una cuestión de puro nombre* ⁵.

D. Vicente Mut y D. Joaquín M.^a Bover han ensayado la formación de un catálogo de virreyes, con fortuna desigual ⁶. El historiador Binimelis contempla la autoridad en una doble vertiente: de una parte la Universidad, constituida por los Jurados del Reino, que arranca en la época medieval y conserva las características propias del medioevo, con cierto espíritu democrático y consuetudinario, peculiar en las instituciones nacidas en el ámbito de la Corona de Aragón; de la otra al virrey nombrado directamente por la Corte de Madrid ⁷.

Un historiador contemporáneo interesado en estudiar la figura del obispo D. Juan Vich y Manrique ha tocado tangencialmente el tema de los virreyes ya que dicho obispo tenía un hermano llamado Luis que durante su pontificado desempeñó el cargo de virrey de Mallorca ⁸. Este autor después de seria reflexión y prolongado estudio llega a la conclusión de que en Mallorca se fue afianzando cada vez más la autoridad del capitán general o lugarteniente del rey, que a mediados del s. XVI recibió ya el título de virrey y al que asistía un consejo compuesto por individuos que no solían ser naturales del país; y añade: «Se comprende, pues, que fuera muy distinta la mentalidad de estos dos círculos de gobernantes. Las Universidades, tanto la general como las particulares, estaban compuestas por regnícolas, elegidos dentro del pueblo por el sistema de saco y suerte, fuertemente apegadas a los privilegios y a las libertades municipales antiguas, y en cambio los oficiales regios eran muchas veces forasteros y de lengua castellana, y frecuentemente se habían distinguido antes como militares, y por tanto tenían de la autoridad un concepto muy diverso, favorable al poder absoluto de los reyes. Los mallorquines, aunque inicialmente tenían más propensión a los principios medievales, sin embargo poco a poco se plegaron a las nuevas estructuras y a la moda del tiempo, empezando las clases altas por afán de títulos nobiliarios y por el deseo de participar en las empresas nacionales, se adaptaron a la mentalidad imperante. En cambio la clase de los juristas y letrados permaneció más fiel a las ideas antiguas; y éstos eran los que muchas

⁴ F. Weyler, *Historia orgánica de las fuerzas militares de Mallorca*. Tomamos la cita de T. Aguiló, *Virreyes de Mallorca*, Palma, 1959, p. 10.

⁵ T. Aguiló, ut supra in num. 4, p. 14.

⁶ Id. id. p. 16.

⁷ J. Binimelis, *Historia de Mallorca*, Palma 1927, tom III, p. 379.

⁸ G. Pons, *La cura de almas y la vida cristiana del pueblo de Mallorca, bajo el pontificado de D. Juan Vich y Manrique de Lara (1573-1604)*, Roma, 1971.

veces como síndicos o delegados de las Universidades acudían a la corte protestando contra las arbitrariedades de los Gobernadores, y porque éstos muchas veces se oponían a los privilegios municipales que habían jurado respetar»⁹.

Para ratificar las afirmaciones del párrafo anterior aduciremos la correspondencia espistolar enviada por jurados y caballeros al rey y personas residentes en la Corte a fin de conseguir la destitución del Capitán General, cuya presencia, según afirman, resulta nociva para la economía insular¹⁰. Tal vez donde más se manifiesta la tirantez de relaciones y la división de la sociedad en partidos, sea en el proceso suscitado a causa de cierta controversia promovida por jurados y notable sector de la ciudad contra el virrey porque éste se oponía a que los jurados ocupasen el banco de la catedral donde tradicionalmente solían sentarse para asistir a los divinos oficios. La causa no es tan trivial como pudiera parecer a primera vista, ya que en el fondo se trata de conservar las franquicias y privilegios locales contra el dictamen de una autoridad impuesta desde Madrid. Pese a la extensión del documento no dudamos en transcribir los nombres de las personas que se comprometieron a sufragar los gastos del proceso incoado; con ello se puede conocer mejor la problemática social de Palma a final del s. XVI¹¹.

Este es el tenor del documento:

Nosaltres debax scrits deim que sempre y quant los magnífichs jurats de la present Ciutat y Regne per causa de no anar a les exequies que se han de selebrar per mort del Rey nostro senyor que está en lo cel, en les quals lo senyor virrey ha declarat que han de estar asentats dits jurats a la part esquerra del altar major de la seu, contra la consuetut antiquissima y immemorial possessió en que estaven y están de assentarse a la dreta del dit altar al costat de Sa Señoria, de qual declaratio han recorragut a Sa Magestat, si entre tant que dita Se Magestat declarava lo ques servit se guarda en los dits assentos, los dits jurats per dita ocasió partiran algunes despeses per executio de penes o altrement pagaran algunes quantitats de ben propis y propo-santse en consell general nos determinera que lo dany que patiran los dits jurats per dita causa se page de bens de la Unversitat en tal cas nos obligam y prometem pagar de bens nostres propis dits danys, despeses y qualsevol cosa que per dit efecte patissen dits jurats y axi matex prometem y nos obligam pagar lo gasto ques fasa en ambiar un o molts cavalers o ciutedans per sidnichs a Se Magestat per a defensar aquest negoci y per tot lo demás que convindrà per servey de Sa Ma-

⁹ Id. id. p. 95-96.

¹⁰ Cartas de varios jurados y de caballeros para conseguir la destitución del virrey. Van dirigidas a la Corte de Madrid y a los síndicos de los jurados residentes en la Corte. ADM. MSL/370, 32 x 23, 218 fs. Años 1559-1563.

¹¹ Las firmas se recogieron el 29 de octubre de 1598.

gestat y be y utilitat de aquest seu regne, com axi siam de perer ques fasa en dit negoci volent que la present scriptura tinga forsa de acte publich ab totes les clausules y obligaciones necessaries y acostumades, pagant en tal cas cade u de dits jurats lo que li calra pro rata y portio. Fet a 29 de octubre 1598.

Los qui firmaren dita scriptura son los següents:

Jurats:

Pere Luis de Berard
Genis Font
Michel Joan Cabrer
Antoni Cifre
Agustí Craspi

Joan Vivot
Joan Bonet, notari
Michel Vivot
Michel Çanglada
Nicolau Box de Berard
Michel Çanglada per mon pare
Joanot

Advocats de la casa:

Michel Palou, doctor en drets
Lo doctor Jordi Fortaza
Hieronim Sant Joan
Antoni Gual
Joan de Puigdorfila

Pau Sureda
Antoni Nadal
Joan Cazelles
Francesch Paliser
Pere Togores
Rafel Varger, sabater
Pere Gual, menor
Francesc de Puigdorfila
Pere Callar
Anthoni Farrer, menor
Anthoni Esteve
Joanot Mas
Barnadí Surada Çangalda
Barthomeu de Oleza
Matheu Net
Michel Nadal
Hieronim de Homps
Palay de Berard
Francesch Joan de Oleza
Lorongo Surada
Ramón Burgués Çafortaza
Nicolau de Berga
March Antoni Cotoner
Honofre Font y Montornes
Joanot Gual y Çanglada
Phalip Valentí
Jordi de Caulelles
Joanot de Puigdorfila
Jordi Vida
Lo doctor Barrera
Franchesc de Oleza

Sindichs:

Michel Domenge, notari
Andreu Cazellas, notari
Guillem de Puigdorfila
Hieronim Pau de Puigdorfila
Francesch Joan de Oleza
Joan Agustí de Caulelles
Balenguer Vida
Ramón Dezclapés
Francesc Clapés y Montornes
Antoni Farrendel
Pere Antoni Axaló
Lo doctor Jaume Valentí
Guilem Abri Dezcallar
Salvador Surada de Sant Martí
Jauma Morell
Antoni Gual, menor
Phelip Moranta, doctor en drets
Francesc Farragut, notari
Anthoni Jaume Boscha, notari
Martí Fulana
Pau Vivot
Luis Çanglada
Pere Antoni Çanglada

Pau Ribes, notari
 Pere Amer
 Jordi Serra
 Pere Mut, notari
 Hieroni de Sales, menor
 Bazili Morell
 Matheu Socies de Bunyola
 Don Batista Dezpuig
 Don Jordi Manades
 Pere Antoni de Sant Martí
 Franchesc Muntener
 Phalip Fuster
 Joan de Puigdorfila, comenedor
 de Sant Sepulcra
 Barnat Luis Cotoner, doctor en
 drets
 Baltazar Dez Brull
 Martí Mora, tixidor de lí
 Lo dit per mumpare Antoni Ba-
 llester, forner
 Lo dit per Miquel Mulet, forner
 Pere Masquida
 Joan Thomás Mitia
 Josef Amer, notari
 Joan Batista Domenge
 Michel Togores
 Loatzim Suñer, boter
 Nicolau Montenyans y Togores
 Guilem Sureda, notari
 Michel Sanseloni, notari
 Fra. Nicolau Cotoner
 Fra. Salvador Sureda
 Fra. Antoni Puigdorfila
 Andreu Fortuny
 Joanot Gartia
 Francesch Gartia
 Andreu Rossinyol
 Joan Miquel de Villalonga
 Gaspar Fortaza
 Guillem Lull
 Guilem Nonis de Sant Joan
 Pere Gual
 Gaspar Mir
 Pere Joan Simonet
 Fra. Ramón Berga

Jaume de Loschos
 Misser Farrer
 Jaume Scuder, menor
 Don Pere Nunis Berard
 Honofre Fortaza
 Guilem Torrella
 Arnau Sureda
 Miquel Saguí
 Hieronim Dezcallar
 Hieronim de Sales
 Joan Torrella
 Joan Antoni Fuster
 Antoni Seguí, sastre
 Michel Spenyol
 Joan Loscos, canonge
 Pere Santa Cilia
 Anthoni Brull
 Joan Anglés
 Baltezar Contestí
 Pere Joan Burget
 Joan Mas
 Gregori Çanglada
 Pere Moll, doctor en drets
 Joanot fortuny de Rueschos,
 major
 Rafell de Villalonga
 Joanot Cotoner
 Pere Joan Oliver, notari
 Gaspar Tauler, boter
 Jordi Sureda de Calbet
 Lo mestre Pisá
 Antonio Saguí Sastre per Pere
 Antoni Axeló, per Guillem
 Gual
 Agustí Farragut
 Nicolau Armengual
 Pere Spenyol
 Phelip Monserat, fuster
 Michel Angelats
 Refell Monblanch
 Barnat Rullán, sastre
 Hieronim Alamany
 Lo degá Fortaza i canonge
 Nicholau Vari
 Luis de Villalonga

Barthomeu Valberga
 Albartí Demeto
 Guillem Tagemenent
 Domingo Gavey
 Pere Joan Tagemenent
 Pere Fiol
 Lo doctor Hieroni Berard
 Guillem Valero
 Guillem Homar
 Barthomeu Ramis
 Michel Joan de Sant Joan
 Lo mestre Labrés
 Jaume Sequeres
 Hieroni Palou
 Leonard Çafortaza
 Pere Hieroni Net

Jaume Togores
 Honofre Salvá, juris utriusque
 doctor
 Pere Abri Dezcallar
 Bautista Jordá, sastre
 Jaume Mesenet
 Agustí Gual
 Hugo de Palou, canonge
 Jaume Rossinol
 Guillem Farragut
 Pere Joan Galard, notari
 Barnadí Togores
 Nicolau Burgués
 Pere Antoni Farratians
 March Antoni Net

Tot lo Capioll de la Seu feu la matexa oferta per medi dels senyors degá Fortaza y canonge Hugo de Palou ¹².

Todo lo dicho no es motivo suficiente para enturbiar la conducta de los Jurados, que constantemente se profesan leales servidores de Su Majestad y prestan su colaboración al virrey si éste la precisa para el ejercicio de la propia jurisdicción, como puede verse en la publicación de los pregones que se hacía en todas las villas de la isla.

Don Hernando Çanoguera, cuyos *Pregons* siguen a continuación, llegó a Mallorca el 20 de enero de 1595 y falleció estando en el cargo el día 19 de mayo de 1606 ¹³; el 16 de marzo de 1595, recién llegado publica un pregon general que divide en noventa y ocho capítulos, en los que resume disposiciones dadas por sus predecesores en el cargo; más tarde, el 15 de mayo de 1604 agrega nuevas disposiciones sobre el préstamo de dinero y prácticas usuarias ¹⁴.

¹² Testaments dels Jurats/1597 - 1609) ADM. MSL/387 f. 59-60.

¹³ T. Aguiló, op. cit. p. 43 y 46.

¹⁴ Códice custodiado en el Archivo Diocesano de Mallorca. Su signatura es ADM. MSL/377. Contiene pregones de los virreyes D. Luis Vich y Manrique, Hernando Çanoguera, Alonso Lasso Sedeño y Carlos Coloma (1548 - 1615) 31 x 22, 65 fs. sin tapas; mal estado.

EDICTES Y CRIDAS FETAS Y PUBLICADAS PER MANAMENT DEL
ILLM. SR. DON FERRANDO ÇANOQUERA CONSELLER,
LLOCTINENT Y CAPITA GENERAL DE LA SACRA CESAREA
REAL MAGESTAD EN LO REGNE DE MALLORCA

Ara oyats que us fan a saber a tot hom generalment que part del Illm. Sr. Don Ferrando Çanoguera, conseller, lloctinent y capitá general de la Cesárea Real Magestad en lo Regne de Mallorca e illes aquell adiacens. Que attenent y considerant Sa Señoria que en lo present Regne se cometen alguns delictas, los quals no solament donen molts grans danys als habitants en lo present Regne, pero enchare los possen en altres mejors y evidents perills y treballs, pera remey dels quals y pera tenir lo present Regne ab la pau y quietut que convé y que los bons pugan star, habitar y treballar en ses cases y heretats, y los comersans y negocians pugan trastejar sens perill per los camins y los mals ab castichs rigurosos se reprimescan de ses audacias y temeritats, y exemple de aquells los altres se abstingan de cometre y perpetrar semblants delictas y excessos se han fetas y publicadas moltas y diverses cridas per los lloctinents generals, predecessors seus concernets en gran manera lo benefici públich, bon govern y general administratió de la justicia, per ço y altrement desitjant Sa Illma. que tant ditas cridas reals com echare las que dehuen publicar fassen lo fruit que convé al servey del Nostre Senyor Deu y de Sa Magestat y benefici dels poblats en lo present Regne, pera que sian a tot hom notoris, mitgensant la conclusió ab molta desenssio en lo Real Consell feta, diu, notifica y mana a totas y qualsevol personas de qualsevol grau, condició o stament que sian, tinguen y observan las infrascritas cridas y provisions fetes que son del tenor seguent.

Cap. I

REVOCATIO DE GUIATGES

Primerament com ab los guiatges atorgats sia donat gran impediment y destorp a la administratió de la justicia, per ço Sa Señoria volent remoura tal impediment y per altres bons respectas, ab tenor de la present publica crida, revoca, cassa y anul·la y per revocats, cassats y anul·lats vol haver tots y sengles guiatges concedits y atorgats, tant per sos predecessors com per qualsevol altra officials, y axí mateix qualsevol guiatges y llicentias de aportar armas, reduhint las tientias dels guiatges si alguns ni haurá a temps de tres dies naturals contadors de la hora de la publicació de la present crida en avant.

Cap. II

CONTRA LOS QUI TRAVEN OR NI PLANA NI MONEDA DEL REGNE

Mes avant, a be que per pragmática cridas y edictas reals de sos predecessors sia stada prohibida la extractio de la moneda de or o de argent del present Regne, pero per quant no se ha plenament provehit a tots los caps, fraus y cautelas y sia molt util y convenient al present Regne y als poblats

de aquell que ningun genero de or ni de argent sia extret del present Regne y de algun temps ensá se hage fet tant gran abus en la extractio de dit or y argent y moneda, per ço desitjant Sa Sra. Ilma. plenament provehir sobre ditas cosas, mana statueix y ordena que no sia persona alguna de qualsevol grau, stament o conditio sia que gos traure ni fer traure del present Regne ninguna moneda de or ni de plata de vuit scuts en amunt ni ninguna manera de or ni de plata obrada o no obrada que valga mes de vuit scuts, sots pena de esser perduda dita moneda o dit or y plata, applicadora per las dos parts als coffrens reals y la tercera part al acusador, lo qual será tingut secret y si no poran esser presos ab dita moneda o altrás cosas de or y de plata, puis const haverla treta del día de la publicació de la present en avant (...) en pena de pagar altre tanta moneda quanta hauran treta o la valor del dit or o plata que constará haver treta, declarant esser incidits en ditas penas en continent que serán trobats en ditas monedas o cosas de plata y de or en lo moll o fora dels portals de la present Ciutat, o altemet en lo camí o prop de hont hi haurá vaxell per poder sen portar ditas cosas o constará esser stats ab ditas monedas, or o argent la qual moneda, or o plata vol Sa Señoria sia perduda, enchara que lo vaxell ab que fos embarcada per fortuna o voluntariament torna y enchare que dita moneda, or o plata, pales o amagadament sia tornada y restituida dins la present Ciutat, puis una vegada sia stada treta y en la mateixa pena incorreran tots los qui donarán favor y ajuda o altemet consentirán en dita extracció, declarant emperó que en lo present capitol no sian compresos los qui aportarán forment o ordi en la present, mas quant a la extractio dels preus de dits forment o ordis.

Cap. III SOBRE LO MATEIX

Item desitjant Sa Señoria plenament provehir de la moneda, or y argent sia conservat en lo present Regne y ques lleu tota occasio, modo y forma y camí de traure la, mana y ordena Sa Señoria que no sia ningun francés ni altre estranger que per si ni per interposada persona gos cambiar moneda mallorquina ab moneda catalana o de altre part, de or o de argent ni ningun home del present Regne per si ni interposada persona gos cambiar moneda de or o de argent castelana o de altre part ab dits francesos o altres estrangers o ab qualsevol altres persones de les quals se puga presumir versemblantment que no volent dita moneda per a si, sots pena de perdre uns i altres la moneda, applicadora com dalt stá dit y lo corredor qui entervindrà en dit tracte será privat de son offici y si será altra persona tercera, incorrega en pena de vint y sinch lliures applicadores com dalt stá dit.

Cap. IV CONTRA LOS QUI TRAUEN LES PROVISIONS DEL PRESENT REGNE

Item com convinga al be y utilitat del present Regne y servici de Sa Magestat per esser islla que estiga provehida de totas provisions de vitualles,

robas, vestits y altres cosas necessarias, mana y ordena sots pena no sia persona alguna qui gos ne presumesca traure o fer traure del present Regne forments, xexas ordis, civades, favas, guixas, ciurons, lletias ni altres qualsevol manera de grans ço es blat, xexa, ordi, civada traure, o será provat haver trets o fet traure del present Regne, caygue en pena de mil lliures y lo gra perdut, e lo qui traurá alguna specia dels llegums, caygue en pena de 300 lliures y los dits llegums perduts applicadores, ço es, la terça part al acusador o al qui donará bastant prova y los dos terços als coffrens reals; haxi mateix mana Sa Illma. Sra. que no sia patró o altre persona alguna que gos ne presumesca embarcar o fer embarcar dita manera de grá o llegums sots pena de cent lliures applicadores com demunt es dit y que lo vaxell ab que tal gra será embarcat sia cremat.

Cap. V
SOBRE LO MATEIX

Mes avant per les causas y rehons en lo precedent capitol contingudas mana Su Illma. que no sia persona alguna que gos ne presumesca traure del present Regne figures ni alguna manera de fruytes seques, garrofas, moltons, ovelles, cabres, cabrons, anyells, bous, vaques, vadellas, porchs vius ni morts, avarias de porch, seu, candeles de seu, ni de cera, capons, gallines, seda obrada o sens obrar, llana, estam fluix o filat, lí fluix o filat o alguna manera de telas, cavalls, mules o altre bestiar mular, sots pena que lo qui será trobat traure o provat que hage tret alguna de les sobre ditas coses per quiscuna vegada de doscentes lliures y la tal mercaderia o roba perduda, e lo patró o altre qui carregará o aurá carregat alguna de les sobre dites cosas incidisca en pena de cent lliures per quiscuna vegada; la terça part al acusador y las restants dos parts als coffrens reals applicadores.

Cap. VI
CONTRA BANDETJATS QUI APORTARAN
BALLESTES O ARCABUSSOS

Mes avant com de haverse reprimít y severament castigat los homens facinorosos cridats y publicans per enemichs de Sa Magestad a vingut gran be, utilitat, quietut y repos al present Regne y als poblats de aquell, per ço Sa Illma. Sria. desitjant conservar dita quietut y provehir que per avant semblants facinorosos homens no estigan en lo present Regne y los qui vuy hi son sian del tot expellits proveheix y ordena que qualsevol bandetjat qui será trobat sol o en companyia, armat de pedrenyal, arcabús o scopeta, ballesta, llansa o ab ca de ajude, o se provera ésser anat armat de alguna de ditas armas de qualsevol mida que sian, incidisca en pena de mort natural enchare que no hagués comes altre crim o delicta y en la mateixa pena incidira qualsevol casolá qui será trobat o constará ésser anat armat de alguna de dites armas en companyia de algun bandetjat o bandetjats.

Cap. VII

CONTRA LOS FAUTORS DE BANDETJATS

Item com la major causa de dits bandetjats de esser sostenguts en lo present Regne sian los receptadors y fautors dells, per çó Sa Illma. Sria. ab lo mateix zel y fi de voler purgar lo present Regne mana y ordena que ninguna persona per sí ni per interposada persona, gos acullir o receptor en sa casa, alcharia, o altre qualsevol habitació o altrement en sas possessions, montanyes, vinyas, barracas, covas, garrigas o terres los sus dits bandetjats, ni donar los mejar, beurer, vestir, camisas, gipons, calsas, sebatas, gorras o sombreros, dinés, armas, pólvora, pilotas ni adobar armas de aquelles enchare que sian sastres, calsaters, sebaters o altres qui viuhen de dit offici ni donar avisos o qualsevol altre favor o ajuda, sots pena de esserlos derrocadas las casas, alcharias o altres habitacions y de doscentes lliures applicadores las dos parts als coffrens reals y la tercera part al acusador, donant prova de dita fautoria, ultra que será tingut secret o sots pena de galera perpetua o temporal, segons la qualitat de la fautoria o de la persona la qual pena de ditas fautorias puga esser stesa fins a pena de mort natural a arbitra de Sa Señoria y del Consell Real.

Cap. VIII

CONTRA LOS QUI NO DENUNCIARAN LOS FAUTORS

Item mana y ordena Sa Señoria de totas y qualsevol personas que sapian, enchare que no tingan altre conteste, que alguna persona hage donat o fet ninguna de las fautorias sobre ditas a dits bandetjats o per avant donarán o farán o hagen de denuntiar a la Regia Cort dins tres dias, sots pena de sinquanta lliures applicadores als coffrens reals, ultra de les altres penas en altres adictes reals contegudas.

Cap. IX

CONTRA LOS AQUADRILLATS

Mes avant per quant de reprimir los homens aquadrillats ha vingut molt gran pau y quietut en lo present Regne, per ço, volent Sa Señoria conservar dita quietut y provehir en sdeveniudor en dits aquadrillaments, provehex y mana que ningú gos anar aquadrillat, entenent quadrilla quant serán mes de tres armats de pedrenyals, arcabussos, ballestas o llançes de qualsevol mida sian ditas armas sots pena de bandeix del present Regne o de galera per temps de tres anys ultra les armas perdudas, las quals vol Sa Señoria sian del official qui pendrá dits aquadrillats, exceptats los qui starán a una llegua de la mar, puys no vagen aquadrillats per camins reals ni altrement sian homens obligats a la Regia Cort.

Cap. X

CONTRA LOS CASOLANS QUI VAN AB BANDETJATS

Mes avant per ço que alguns casolans per fugir les penas en los reals edictes contengudas se mesclan y van ab dits bandetjats sens armes, menjant y golofrejant ab ells y fent altres coses viciosas, per ço Sa Sria. proveheix y mana que ningun casolá gos anar ab bandetjat algú enchare que no porte armas, sots pena de galera per temps de tres anys o altre maior, ates la qualitat de la fautoria.

Cap. XI

CONTRA LOS QUI NO PERSEGUEXEN BANDETJATS

Item perque dits bandetjats o aquadrillats sian del tot extirpats, mana Sa Señoria Illma. que qualsevol persona qui veurá bandetjat algú o homens aquadrillats com desus es dit, si commodament podrá sens perill de sa persona y a son salvo, hage de posar ho de via fora darrera dits bandetjats o aquadrillats y los balles de las vilas o llochs que sentirán dits crits hagen de vení ab la gent necessaria y perseguir dits bandetjats y aquadrillats y axí de lloch en lloch se hage de fer persecutió contra de aquells enchare que no sian en llurs bal·lius, ajudantse los uns als altres sots pena als qui no posarán dits crits de via fora, podent ho fer, com dit es, o no ho denuntiarán encontinent al bal·le del lloch mes propinch, de sinch lliures o altre maior, segons la negligentia y culpa y los officials qui serán negligents en las ditas cosas incidirán en pena de deu lliures y de privació de sos officis y los qui serán negligents en exir en compañía de dits officials o altres a la persecutio dels demunt dits, incidirán en pena de sinch lliures y de estar trenta dias a la presó.

Cap. XII

PUBLICACIO DE BANDETJATS

E mes avant pera que los bandetjats sian a tot hom notoris, ultra de las publicacions specialment de cade un dells fetas, pera que ningú puga al·legar ingorantias acerca de les fautorias y altres coses en los capitols precedents especificadas, are de nou Sa Illma. Sria. publica per bandetjats y enemichs de Sa Magestat las persones següents: Barthomeu Morey de Valldemossa, Andreu Carbonell, Cerem de Muro, Joan Castanyer als Matarafells, Antoni Stada, Barthomeu Colom, Joan Colom, Jaume Pons, Pere Coll de Sóller, Joan Genovard de Muro, Michel Parelló als Tirasset, Pere Llabrés, Antoni Llabrés, Joan Tarraça, Pere Viver de Incha, Nadal Parelló de Sant Joan, Gabriel Bruyet maior de Pollença, Joan Ginard als Rupiá de Artá, Barthomeu Bennasserr, Antoni Vidal, Jaume Vidal, Jaume Albertí de Selva, Joan Rocha de Puigpunyent, Gabriel Bordoy, Joan Bordoy, Michel Forner, Cosme Barceló als Romaguera de Falenig, Llatzer Prats, Antoni Roix, Joan Bertranet,

Joan Crespí, Joanot Rodrigues, Franchesc Fiol, farrer, Michel Crespí, Michel Amengual de la present Ciutat u Pau Sitges, acerca dels quals y dels qui per avant se bandejarán adverteix Sa Sria. a tot hom generalment que qualsevol persona enchare que no sia official, pot perseguir, pendre y posar en mans de la Justicia qualsevol dels sobredits bandetjats y que per avant se bandetjarán.

Cap. XIII

PREMI PER ALS QUI PENDRAN BANDETJATS

Item para que ab tot effecta lo present Regne sia purgat de mala gent y los poblats en aquell viscan ab pau y quietut y tingan ganas de perseguir, pendre y capturar dits abandetjats, per lo gran be concernent la cosa pública que sen segueix que dits bandetjats vingan en ma y poder de la Regia Cort, mana Sa Illma. Sria. que qualsevol persona qui pendrá y posará en má de la Regia Cort qualsevol dels sobre dits bandetjats, será remés y perdonat de qualsevol delicte, crim y excés hage comes, enchare que fossen tals per los quals meresqués pena de mort natural y enchare que sian socios y companys dels dits bandetjats, exceptat que no sian lladres ni hagen comés crim de heretgia, sodomia, ni hagen robat dona alguna ni fabricat o mes moneda falsa, ni hage igualat ni disminuít moneda, o comés cas de mort acordada, salvat empero en tot cas lo interés de la part offesa, si tal part legitima hi aurá, e si tal persona qui posará en ma de la Regia Cort qualsevol dels sobredits bandetjats será persona que no sia en res obligada a la Regia Cort, enchare que sia official, Sa Señoria Illma. li manerá donar dels bens de dits bandetjats sin tindrán y en cas que non tingan, dels cofrens reals per las personas de Joan Ginard als. Rupiá, Jaume Albertí, Joan Rocha, Jaume Pons, Pere Coll, cent lliures per quiscu dells y per los demás desus nomenats en lo precedent capitol, sels donarán quarante lliures per cade un dells y per cascu dels altres bandetjats qui no están nomenats en lo precedent capitol, o per los que per avant se bandetjarán y per las personas y quiscuna dellas que serán trobats anar o provat que serán anats en compañía dels sobredits bandetjats o algú o alguns de aquells, vint y sinch lliures.

Cap. XIII

CONTRA LOS QUI ROBARAN EN CAMI REAL

Item com tots los camis reals y vias públicas que van de unas poblacions a otras dins lo present Regne e illa de Mallorca, e los caminants per aquells y aquellas estigan debaix de salvaguarda y protectio real sia rehó que los caminants per dits camins reals y vias públicas vagen ab tota seguretat, y los offenents, damnificans o delinquents en dits camins degan ser greument castigats de manera que sia la pena conforma al delicta; per ço Sa Illma. Sria. desitjant tenir dits camins segurs y que los poblats en lo present Regne y altres, pogan lliberament anar per dits camins y vias publicas, mana y statuteix que qualsevol persona de qualsevol grau, stament o conditio que sia,

qui robará en camí real o via pública ab violencia o sens ella, enchare que lo robo no valeda mes de sinch sous o ab caras tapadas, o descarat regonexerá algú o li demenerá o pendrá dinés, cebates, robas, virtualles o altres qualsevols coses que los dits caminants aportarán, incidisca en pena de mort natural y lo cos de aquell o aquells sian penjats devant de se casa sin tindrian y si non tindrian, devant de la casa de sos pares o jermá major, prohibint que ningú los puga llevar sots la mateixa pena de mort natural.

Cap. XV

CONTRA LOS QUI DAMNIFICARAN A ALTRI EN CAMI REAL

Item per obervança de dita salvaguarda mana y statueix Sa Señoria que qualsevol persona qui daminificará a altri en algú des dits camins reals y vias públicas ab qualsevol manera de arma, bastó, pedra o altra cosa semblant, si será cas acordat per poca que sia la ferida, colp, nafra, incidisca en pena de sinch anys de galera y si será en rixa, en pena de tres anys le desterra dels present Regne, si empero se seguirá mort o debilitatió o mutilatió de membre, incidisca en pena de mort natural o de galera perpetua a arbitra de Sa Illma. Sria. y Consell Real.

Cap. XVI

CONTRA LOS QUI FARAN CARN O ROBARAN BESTIAR

Item com un dels delictas mes frequentats en lo present Regne sia lo delicta de robar bestiar, que vulgarment se diu fer carn, lo que redunda en grandíssim dany dels poblats y del be publich de tot lo Regne qui principalment es sustentat de la grangeria de dits bestiar, los quals van sens pastor ni guarda, y per ço stan sots salva guardia y protectio real, y per dits y altres respectats y per la frequentatio de dit delicta tinga necessitat de gran cohercio, per ço Sa Illma. Sria desitjant obviar a un tant gran abús, mana y ordena que qualsevol persona qui robará ninguna manera de bestiar de pel o de llana enchare que no sia sino un cap y sia la primera vegada, incidirá en pena de galrea perpetua o de mort natural y porque dit delicta sia del tot extirpat, mana Sa Señoria que ninguna persona per sí ni per interposada persona gos vendre ni comprar carn morta si no es en las carnicerias públicas, sots pena de qui tal carn vendrá, si no provará llegalment esser de bestiar seu propi o de son pare, germá o amo, y ab voluntat expressa de aquells, sia tingut per lladre de bestiar, sens altre prova alguna e incidisca en las penas del capitol precedent, y si provará esser de bestiar seu o de son pare, germá o amo, per haver venuda dita carn fora de carniceria, incidirá ell y qui ley haurá fet fer, en pena de vint y sinch lliures, de les quals será donada la tercera part al acusador, y si no tindrà de que pagar, stará dos meos a la presó y lo compredor de ditas carns incidirá en la mateixa pena de vint y sinch lliures y lo terç al acusador, o stará dos meos a la presó com dalt sta dit.

Cap. XVII

CONTRA LOS QUE BESSENYAN BESTIAR

Item per quant en lo present Regne se fa molt gran exces en mudar los senyals dels bestiar y fer hi los seus. —que vulgarment se diu bessenyar—, en dany notable dels poblats en lo present Regne; per ço, volent Sa Señoria reprimir un tant gran desorda, mana y statueix que qualsevol persona qui dolosament besenyará bestiar de altri, com sia manifest lladre de bestiar, enchare que no sia sino un cap, incorrega en pena de mort natural o de galera perpetua.

Cap. XVIII

CONTRA LOS QUI GUARDAN ABELLES A ALTRI

Item en lo present Regne se fassa gran abús en guardar las abellas de altri, destruhint del tot aquellas y robant la mel y la sera en gran detriment dels poblats en lo present Regne, per ço, Sa Illma. Saria, desitjant extirpar semblant delicta mana y ordena que qualsevol persona qui guardarà o regonexerá abelles de altri, enchare que no sia sino una casa, incidirá en pena de servir Sa Magestad en las galeras per temps de sinch anys y de correr la vila.

Cap. XVIII

CONTRA LOS QUI VAN PER MASSIAS DEMANANT PA O VI
O ALTRE COSA AB ARMAS

Item per llevar lo abús que alguns vagabundos y altres cometan anant de nits per las masias, alcharias, possessions, molins y altres casas solitarias y armats de arcabussos, ballestas, llances, demenant pa, vi, sebatas o altres provisions o vestits, mana y statueix Sa Señoria que qualsevols qui anirá armat, sol o en companyia, en ningunas de les sobre ditas cases, demanant pa, vi, sebares o altres provisions o vestits, incidisca en pena de galera per temps de sich anys.

Cap. XX

CONTRA LOS QUE ROMPRAN HOMENATGE O PAU

Item mana y ordena Sa Señoria que qualsevol qui romprá o farà rompre homenatges o pau, matant, ferint, nafrant o altrement damnificant o fent fer, incorrega en pena de mort natural o de galera perpetua, atesa la qualitat del delicta, ultra la pena pecuniaria ab los homenatges imposada.

Cap. XXI

CONTRA LOS QUE TIRERAN AB ARCABU O BALLESTA

Item mana Sa Señoria que qualsevol persona qui acordadament tirarà o farà tirar a ningú ab arcabús, pedrenyal, scopeta o balesta de qualsevol

mida que sian, axí en poblat com fora poblat, tant de nits com de dia, o serán socios, favorits o complices de aquells, aie nafre aie no fafre, encorrega en pena de deu anys de galera si no será seguida mort, y seguintse aquella encorrerà en pena de mort natural o de galera perpetua.

Cap. XXII

CONTRA LOS QUI PENDRAN VENJANÇE DE PARENTS
DEL OFFENEDOR

Item com sia molt greu e enorme e contrari a tot dret natural y strany de tot camí de rehó que los ignocents per los culpables reben algún damnatge o injuria, per ço mana Sa Señoria, que no sia persona alguna qui gos pendre venjançe dels pares, fills, germans, oncles, nebots, cusingermans, o altres parents o amichs del quils aurá offes o injuriat o qui la farà fer dita venjança, o será socio o fautor, si será segugida mort, ferida o nafra, encorrega en pena de mort natural o de galera perpetua.

Cap. XXIII

CONTRA LOS QUI INVEDEIXEN ALGU DINS SA CASA

Item per quant las cases han de esser a tota persona segur reffugi y per experiencia se hage vist esserse molts atrevits a envedir la casa o alberch o habitació de altri matant, ferint o altrement daminificant, per ço Sa Señoria desitjant que cade hu en se case stiga segur y reprimir semblat audacia, proveheix que qualsevol que incidirá y ferirá a altre stant dins sa casa, alberch o habitació, incidisca en pena de galera perpetua o temporal o de mort natural, attesa la qualitat y quantitat de la ferida.

Cap. XXIII

CONTRA LOS QUI DARAN STOCADA O COLTELLADA

Item mana y ordena Sa Señoria que qui acordadament (sic) ab spasa, punyal o daga o altre arma dará coltellada que per la tal se seguesca nafra per la cara o en altre part del cap, o dará algun colp per lo qual tal ferit restás mancat o sgarrat, debilitat o afollat de algún membre, o dará stocada o punyalada per la qual el tal ferit restás nafrat en qualsevol part de la persona, sia lo cas de dia o de nit y en qualsevol lloch, y será socio, fautor o complice per cada un de dits casos, encorrega en pena de perdre lo puny, o de galera per temps de deu anys.

Cap. XXV

CONTRA LOS QUI TIRERAN DE L'ASPASA O DAGA

Item ordena y mana Sa Sria. que qualsevol qui tirará de la spasa, daga o punyal contra l altre, sent ell lo cometedor y agressor, enchare que no nafre, encorrega en pena de sinch lliures applicadores las dos parts als coffrens

reals y 1 altres terç als oficials quil pendrán y la spasa, dage o punyal perduda, la qual sia de dit official o d estar quinze dies a la presó y las armas perdudas, com dit es.

Cap. XXVI
CONTRA LOS QUI TIRERAN DE LA SPASA O DAGA
EN LO CASTELL REAL

Item mana y statueix que qui tirarà de la spasa, daga o punyal contra altre dins lo Castell Real, incorrega en pena de esser ly clavada la ma en lo costell o de exili del present Regne per lo temps a Sa Sria. y son Real Consell ben vist.

Cap. XXVII
CONTRA LOS QUI TRAUEN A DESAFIU

Item com los duelos y desafius sien de dret reprovats y particularment en lo Sagrat Consili de Trento sien estades promulgades diverses censures e imposades graves penes contra los qui exiran en duelo o desafiú y los padrins, valedors y auxiliadors de aquelles y la experientia haze mostrat que per rahó de dits duelos corren perills de seguir se scandols, bandositats y altres inconvenients molt danyosos al be de la república y a la pau dels poblats en lo present Regne e illa de Mallorca, en la qual de poch temps ensá se han acostumat de frequentar y de aquells se han seguits molts notables danys, naffres y perills de perdre la vida, anima y cos, los qui son exits e hixen en aquells; per ço desigant Sa Sria. Illma. obviar a dits danys y perills y del tot extirpar los dits duelos y desefius, mana que ninguna persona de qualsevol stat, grau o conditio sia, per sí ni per interposade persona, gose de aquí al devant ab carta o sens carta, per via directa o indirecta traure a desafiú o acceptar aquell dins la present Ciutat o altra poblat del present Regne o fora de aquells sots pena, si será cavaller o ciudadá, de sinch centes lliures irremissiblement exhigidores als coffrens reals applicadores y de servir deu anys personalment a ses despesses en la illa o fortelesa per Sa Magestad o per Sa Sria. Illma. en sos casos nomenadora y altres penes majors o menors a arbitre de Sa Señoria y Real Consell reservades, segons la qualitat del cas y si serán de menor stament o conditio, incorreguen en pena de servir remant per temps de deu anys a les galeres de Sa Magestat y de doscentes lliures, encara que nos seguezca mort neferida alguna.

Cap. XXVIII
CONTRA LOS PADRINS Y VALEDORS DELS DESAFIATS

Mes avant per quant los dits duelos y desafius moltes vegades nos succehrien ne vindrien a effecto sino y hagés padrins, fautors y valedors, los

quals consertan, affavorexen y ajuden ab armes, cavalls y ab ses propies persones als desafiants y acompanyen aquells al camp y altrement los prestan favor y ajuda, per aço Sa Sria. Illma. proveheix, ordena y mana que ninguna persona, de qualsevol stament o conditio sia, gose servir de padrí o companyar, ne altrament prestar los cavalls, armes ni donar favor algú i ajuda als dits desafiants o desafiats sots les matexes penes dels precedent capitol contra los desafiants o desafiats imposades, a mes de que serán confiscades les armes y cavalls quels hauran deixades als coffres reals applicadores.

Cap. XXVIII
CONTRA LOS QUI HIXEN A VEURE DESAFIAR

Item per quant se es vist que exint a desafiu alguns cavallers o ciutadans o persones de altre stament fora la present Ciutat ha acomumat de exir molts altres per a veure dits deafiús, de hont se es seguit que se han fet gran ajust de gent ab molt gran perill de seguir se entre aquells bregues, les quals causaven grans perills de seguir se scandols y avalots entre los poblats en lo present Regne, per ço volent Sa Sria. Illma. provehir y obviar aquells, mana que ninguna persona de qualsevol stat, grau o conditio sia, gose exir per ninguna via o assitir als dits dessafiús, ni portar recaudos o embaxadors als deafiants o desafiats o als fautors o valedors de aquells sots les mateixes penes en los dos prop precedents capitols contegudes.

Cap. XXX
CONTRA LOS QUI ROBEN FRUYTES O ORTOLISSES

Mes avant per obviar al abus ques fa de furtrar fruytes, lenyes, hortolisses y perque cada hu tenga so del seu segur y guardat, mana y proveheix Sa Sria. que qualsevol qui furterà llenyes, pedres, politxons, fruytes, ortolisses, olives, glans o altres coses semblats, si será de dia y de lloch no tencat, ultre lo ban y tala, stará quinze dies a la presó y si será de part tencada, trenta dies a la presó; y si será de nits, de part uberta stará axí mateix trenta dies será a la presó y si ser de part tancada inciderá en pena de correr la vila, y si dits furts y robes serán fets anant armats o ab violentia, forses, amanasses, o será la quantitat de la cosa robada gran, a arbitre de Sa Sria. y Real Consell, en qualsevol destos cassos, ara sia de nits o de dia, ara sia de part tancada ara de uberta, en pena de correr la vila y desterro temporal o galera temporal, atesa la qualitat del furt y quantitat de aquell y qualitat de la persona.

Cap. XXXI
CONTRA LOS QUI ROBEN GARBES O LINS

Item per llevar lo abus ques fa en lo present Regne de robar garbes y llins o mudar una garbera de altri a la sua en cara que no sia sino una

garba. manay statueix Sa Sria. que qualsevol persona que roberá qualsevol garbes de qualsevol género de gra o lins o les mudarà de la garbera de altri a la sua, o furtará blat o altres grans de les heres o mudarà del munt de altri al munt seu, incidisca en pena de correr la vila o de star al costell per spay de tres hores o desterro o de galera temporal, atesa la qualitat y quantitat y altres circumstancies del robo y de la persona.

Cap. XXXII

CONTRA LOS QUI RECEPTEN FURTS DE SCLAUS, MOSSOS O FILLS

Item com en la resent Ciutat y Regne se fasse un gran abus de recullir y receptor furts de sclaus, mossos, criats, donas, criades, fills o altrs de la familia, per ço statueix Sa Sria. que qualsevol qui receptorá o recullirá ningunes coses de dits sclaus, criats, fills o altes de la familia de casa de algú en-care que no sapien que sien coses robades, si no anirá dins una hora a denuntiar ho al pare germá o amo de dita casa o al magnífich jutge de Corte, sia tingut per lladre y com a tal sia castigat.

Cap. XXXIII

IMPUNITAT DE LA PENA DE MORT ALS PRESENTATS PER
SOS PARES O PARENTS A LA REGIA CORT

Item per lo que convé al servey de Sa Magestat y al be y profit de aquest Regne expurgar la terra de mals homens, proveheix y ordena Sa Sria. y ab sa paraula real promet que si lo pare, germá o altres parents de algú bandetjat o altre qualsevol inculpat de lladronici (sic) omicidi o altre delictes per lo qual se meresqués la pena de mort natural pus no sia inculpat de crim de lesa Magestat en qualsevol género ni de sodomia ni de fabricant de falsa moneda o strasquilador de aquella o de crim altre major o semblant posará aquell en má de la Regia Cort, se li farà gratia de la pena de mort natural per atos que fos lo delictes que hagués comés y aquella se conmutará en altra pena fora de mort, a arbitre de Sa Señoria y Real Consell.

Cap. XXXIIII

CONTRA LOS FALSARIS DE ACTES PUBLICHS

Item per extirpar lo detestable delictes de falsedat tant perniçios a la república, mana y statuex Sa Señoria que qualsevol notari qui falcificará acte algú públic incidisca en pena de mort natural y en la matexa pena incidirá lo quil fará falcificat.

Cap. XXXV

CONTRA LOS FALSARIS DE ALBERANS O SCRIPTURES PRIVADES

Item que qualsevol qui falcificará algú alberá o scriptura privada de la

qual puga redundar dany, o farà aquella falsificar o consentirà en aquella, incidirà en pena de deu anys de galera.

Cap. XXXVI
CONTRA LOS TESTIMONIS FALSOS

Item mana Sa Sria. que qualsevol qui deposarà fals en causes criminals, axí en offfensa com en deffensa o produhirá testimonis falsos o actes falsos, scientment, incidisca en la pena que incorria aquell contra qui o en favor de qui serán dats dits testimonis o actes falsos, si lo crim fos ver y provat, y si será en causes civils, dits testimonis falsos incidirán en pena de perdre lo puny y qui dits testimonis o actes falsos scientment dará o produhirá, perdrá la causa y lo dret y será bandetjat del present Regne per spay de tres anys.

Cap. XXXVII
CONTRA LOS QUI FARAN RESISTENTIA O ALTREMENT
DAMNIFICARAN OFFICIALS

Item com convinga al servey de Sa Magestat y a la bona administració de la justicia que los officials reals per medi dels quals se fa y administre la justicia sien respectats y stiguen y ministren justicia sens perills algu de ses persones, mana y ordena Sa Sria. que qualsevol persona qui farà resistentia ad algún official real, encorregue en pena de correr la vila o de star ligat tres hores al costell o de servir en les galeres per temps de tres anys y si aquell farirá o nafrará o li tirerá en ballesta o arcabús encare que nol feresca, incidisca en pena de mort natural o de galera perpetua o temporal atessa la qualitat del delictes y del official y que ultra dita pena li será enderrocada la casa e incidisca en altres condempnatis peccuniaries, segons la justicia e dany del procurador fiscal y segons será tatxat y declarat per Sa Señoria y Real Consell.

Cap. XXXVIII
CONTRA LOS QUI IMPEDIRAN ALS OFFICIALS O LOS FARAN
DESTORP EN SOS OFFICIS

Item mana Sa Sria., que com sia gran interès publicch que les sententies, provisions y manaments reals sien executats sens destorp ni impediment algú, llevada tota contradicció, per ço mana Sa Sria. que no sia persona alguna que fassa destorp o impediment a ningun official en la executio de son offici, sacrestant, penyorant o altrement executant los manaments reals, sino que ab tot effecte obeescan ad aquells y sots pena de sinquanta lliures als coffrens reals applicadores o desterro arbitrari del present Regne, atessa la qualitat del official y del impediment.

Cap. XXXVIII
CONTRA LOS QUI LLEVARAN ALGUN PRES DE MANS
DELS OFFICIALS

Item perque ab mes effecta los delinquentes sien punits, mana Sa Sria. que qui llevará ningún pres de mans dels officials o donerá per asso favor y ajuda, incidisca en pena de mort natural o al menys de galera perpetua y qui o fará o procurará o donará favor o ajuda per a que al delinquent no vinga en mans dels officials incidisca en pena de XXV lliures y de star un mes a la presó, o de desterro del present Regne per temps de tres anys, segons la qualitat del delinquent y de la força, violencia, o destorp impediment y en cas de sentint lo nom del rey no ajudás an als dits officials real anat o corrent en persecutio de alguns mals factors incidisca en pena de sinch lliures o de star a la presó per spay de quinze dies.

Cap. XXXX
CONTRA LOS QUI ROBERAN CASES AB EFFRATURES O SCALES

Item mana y ordena Sa Señoria que qualsevol qui ab violencia o ab effratura y rompiment de tancadures, portes, finestres, parets o ab scalas o altres enginys robarán res de alguna casa, alcharia, masia, alberch o altra habitació per poch que sia lo robo, incidisca en pena de mort natural o de galera perpetua.

Cap. XXXXI
CONTRA LOS QUI EN SA CASA LOS SERA TRABADA COSA FURTADA

Item statueix y mana Sa Señoria que si en alguna casa será trobada roba o altra cosa robada que lo amo, arrendador, conductor o altre habitant principal de dita casa qui no donerá legittimes defenses sia punit como a lladre axí com serien punits los principals delinquentes.

Cap. XXXXII
CONTRA LOS QUI FARAN PASQUINS O LLIBELLS INFAMATORIS

Item per quant posar libells infamatoris o cansons escandaloses e infamatories es greu delictes en gran offensa de Nostre Señor y scandal de tot poble, per ço Sa Señoria volent provehir a semblants desordens, mana y ordena que qualsevol persona qui fará scriure, posará, cantarà o fará fer, scriure o posar libellos o cansos diffamatoris contra qualsevol persones o consentirà o dará consell, favor o ajuda per dite effecte, incidirá en pena de deu anys de galera y de correr la vila y si dits libellos serán contra persones ecclesiasticas constituïdes en dignitat o contra militars o ciutadans y señores de qualitat o contra officials reals o universals, incidirá en pena de galera perpetua de correr la vila, y los qui tals castells, cansons troberán ficades y

no les pendrán y en continent aportherán a casa del magnífich jutge de Cort o altrement que ho sebrán y non denuntiarán incorrerán en pena de sinquanta lliures als coffrens reals applicadores o de ser bandatjats per lo temps a Sa Señoria ben vist y si ho denuntiarán y serán socios, consultors, fautors o complices, puis no sia lo principal, será remés y perdonat i será tingut secret, i si será altre si lo denunciará, vint i sinch lliures de bens dels culpables si ni aurá y si no, dels cofrens reals, resservat empero a Sa Sria. Ilma. y Real Consell de commutar la pena en lo present capítol contenguda en altre major o menor, segons la qualitat de la persona.

Cap. XXXXIII

CONTRA LOS QUI DONARAN AMPOLLADA O FARAN ALTRA
IMMUNDITIA EN ALGUNA CASA

Item mana Sa Sria. que ninguna persona gos donar empollada a altra, ni posar almanganada, oli de ginebre o altre immundicia, banyes ni altres coses infamatorias en les portes, taulells o finestres y parts de la casa de altri sots pena per lo qui u farà o farà fer, o dará consell, favor o ajuda o assistirá en dites coses, de correr la vila; de tres anys de galera o altre major o menor, atesa la qualitat de la persona.

Cap. XXXXIII

CONTRA LOS QUI FAN CODOLETS

Item per quant en la present Ciutat se fa molt gran abus i frequentatio de fer codolets en algunes casses tirant padrades a las finestras i a les portes de dites cases, inquietant e infamant les persones a qui dit codolet se fa, proveheix i ordena Sa Señoria que qui tals codolets farà i farà fer, tant en la present Ciutat com en les viles i llochs de la part forana, encorrega en pena de esserli clavada la ma al costell o de bendeig temporal a arbitre de Sa Señoria i Real Consell o altres penes majors o menors.

Cap. XXXXV

CONTRA LOS QUI AMENASSEN O DAMNIFICAN ALS QUI PLEDEJAN
AB ELLS O AB SOS PROCURADORS, ADVOCATS O ALS TESTIMONIS

Item com de algun temps ençá se aja vist per experientia que alguns a molt gran desauthoritat de la Justicia no han duptat de amenassar o de injuriar de parañias o de fet. ferint o nafrant als qui demanan de ells Justitia o pletegen ab ells, o los han guanyat alguna causa y a sos advocats, procuradors o als testimonis qui han testificat en civil i en criminal, per ço desitjant Sa Señoria que cada hu lliberament sens tamor i ab tota seguretat puga demanar sa justitia o testificar, proveheix y mana que qualsevol qui ferirá, nafrará o pegará o altrement damnificará a l altre o a sos advocats o procuradors o testimonis per lo sobre dit respecte, incidirá en pena de perdre lo

puny o de galera o desterro per lo temps a Sa Señoria y Consell ben vist y de mort natural seguintse mort o mutilatio o affolament de membre. i si ad aquell o aquells per dit respecte, de paraules soles injuriará o amenassará, incidisca en pena de sinquanta lliures o de servir a la Dragonera y Cabrera per temps de tres mesos.

Cap. XXXXVI

CONTRA LOS QUI INJURIARAN A ALTRI EN LO CASTELL REAL.
EN LA PLAÇA DE CORT O EN CASA DE ALGU DELS DOCTORS
DEL CONSELL

Item ordena y mana que qualsevol persona qui dirá alguna injuria verbal a l altre dins lo Castell o en la plasa de Cort o en casa de algú dels magnífichs doctors del Real Consell, haje de estar trenta dies a la pressó y si es official, notari o procurador, aje de esser privat de son offici o al menys sospés per lo temps a Sa Sria. y Consell Real ben vist.

Cap. XXXXVII

CONTRA LOS QUI INJURIAN DE PARAULES

Item com en la present Ciutat i per tot lo present Regne se fassa gran abús de injuriar de paraules lo hu al altre, de hont se seguexen bregas, desafiús i altres scandols, per ço Sa Señoria desitjant llevar tal abús, mana y ordena que qualsevol qui dirá al altre: lladre, treydor, cornut, alcauot, puta, bagassa, juheu, xuya, ca, fill de ca, perro, embriach o altres semblants injurioses verbals, incidisca en pena de estar vuyt dies a la pressó ab una cadena al coll, y de dita pressó no sia extret fins que publicament haje tornat la fama al injuriat, i en cas que dit injuriat sia persona de honor i qualitat, incidisca en pena de estar lligat al costell per spay de una hora, e altres majors o menors a arbitra de Sa Sria. i Real Consell.

Cap. XXXXVIII

CONTRA DELS QUI FAN BATALLA Y TIRAN PEDRES

Item com de fer batalla tirant pedres uns contra altres se seguescan moltes bregas, ferides y morts y rompiment de taulades i altres danys, mana Sa Sria, que qualsevol que dins la present Ciutat o dins las viles o fora de aquelles farà dita batalla, are sie persona de discretio, are sie minyó, stará quinze dies irremissiblement en la presó, i lo pare de aquell, si es de hedat de quinze anys en avall pagarà vint sous, deu per lo official quil pendrá i deu als coffrens reals.

Cap. XXXXVIII

CONTRA LOS QUI DONEN BAYA DE NITS ALS QUI PORTAN LLUM

Item com en la present Ciutat se fasse molt gran abús de cridar als qui van de nits ab atxes o altre llum: sa nobia (sic) i alcauots; inquietant i avelo-

tant les persones de honor qui van ab dites abxes i llums de tal manera que ja no gossen portar llums sino anar a les scures, lo que además que mala criança i desecato, es perillos de scandoll, per so volent llevar del tot Sa Sria. semblant abus, mana i ordena que qualsevol persona qui de nits cridarà: la nobia y alcayot, o altre cosa semblant, stiga trenta dies a la pressó, si será de quinze anys en amunt, y si será de quinze anys en avall, vuit dies en la pressó i lo pare, germá o amo pach deu sous, i sinch per lo official quil pendrá i sinch als coffrens reals.

Cap. L

CONTRA LOS QUI ANIRAN AL CUERPO DE GUARDIA NO ESSENT
DE GUARDA

Item per perseverar los fills, mossos, criats i altres de robar i ser vagabundos anant al cuerpo de guardia, mana Sa Señoria que qualsevol que de nits será trobat dins al cuerpo de guardia, ara jug, ara no jug, si no será de la guardia, incidisca en pena de star vuyt dies tancat en la pressó ab una cadena al coll, ultre de les penes statuides contra los jugadors, a les quals no vol sia feta derogatio alguna.

Cap. LI

CONTRA LOS QUI PORTARAN ARMES PROHIBIDES

Item mana Sa Señoria que no sia persona alguna qui gose ne presumezca aportar de die i de nits per la present Ciutat o per les viles i parrochias de la part forana, spassa de dos mans, llansa, alabarda, o altra arma ab asta, rodella o broquer, pecto, coltalets, cuirassa o jaco de malla, pilota de ferro o altre metall, espasa, daga, o punyal de punta de clau o gra de ordi, sots pena de deu lliures i les armes perdudes, applicadores la tercera part al official qui les pendrá, del qual serán dites armes o d estar trenta dies a la pressó.

Cap. LII

CONTRA LOS QUI APORTARAN SPASSA O DAGA DE PUNTA
DE CLAU

Item mana Sa Señoria que no sia persona alguna qui gos aportar axi dins poblat com fora poblat, ni tenir en casa ninguna spassa o daga de punta de clau o de gra de ordi, sots la matexa pena de deu lliures i les armes perdudes, distribuïdores com dalt está dit o d estar trenta dies a la pressó.

Cap. LIII
CONTRA LOS QUI APORTARAN PER POBLATS BALLESTER
O ARCABUÇOS

Item mana Sa Señoria que no sie algu qui gos aportar de die ni de nit axí per la present Ciutat com per las viles y parrochias de la part forana, arcabús, scopeta, padrenyal o balesta sots pena si serán parats, de deu anys de galera, i si desparats, de tres anys de galera, en la qual pena no se entén incidir los qui anirán a la guarda y en persecutio de moros o de mals factors, ni los qui anirán de camí, puis ans de entrar en la present Ciutat o viles desarmen dites ballestes, arcabussos, scopetes o padrenyalls, axí de roda com de canó.

Cap. LIIII
CONTRA LOS QUI APORTARAN PEDRENYALS DE 4 PALMS
Y BALLESTES

Item considerant Sa Señoria Illma. que los pedrenyals i ballestas menors de quatre palms de arbre o de canó, son armes proditories, falses e inútils pera la guerra i que ab aquelles se han comesses en la present islla moltes morts proditoriament i han causat molts mals i danys i que per so la Magestat del rey señor nostre ha reprovats i prohibits aquelles en altres provincies i regnes seus y procurat totalment de extirpar aquells per ço Sa Sria. Illma. statueix, ordena i mana que no sie persona alguna de cualsevol stat, grau, conditio sie, que gos ne presumesca tenir en son poder ni en sa casa ni aportar de die o de nit per la present Ciutat o altres viles i llochs ni per camí o fora camí ni en poblat o despoblat, publicament o amagat en alguna part del present Regne, los dits pistolets o arcabussos, pedrenyals o de metxa menors de quatre palms de arbre o de canó sots pena de doscentes lliures als coffrens reals applicadores aço es en dos terços, y lo un ters al acusador, encara que sie official real, qui donará legitima prova i posará en mans de la regia Cort lo delinquent y ultra dita pena, si será militar o ciudadá, de desterro perpetuo de la present islla, i si será de menor conditio, de servir perpetuament a les galeres de Sa Magestat o altre major o menor pena a arbitre de Sa Señoria Illma. i Consell Real, lo qual arbitre se puga stendre fins a pena de mort natural inclusive, segons la qualitat de la persona, excepte emperó Sa Señoria Illma. del present capitol los aligusirs, capdeguaytes, comisaris de Su Señoria Illma. i altres officials reals i los cavals forçats i voluntaris que se vexen a Sa Magestat en cas de rabato de moros o guerra y en dits casos quant els dits cavalls ab licentia en scrits de Sa Señoria Illma. als quals, ço es, a dits officials per efecte de perseguir los malafactor i als dits cavalls en los dits cassos de guerra, rebato de moros ab dita licentia en scrits se consedex que pugan portar i tenir en son poder arcabussos, pedrenyals de tres palms i mig de canó i no menors, sots la pena en cas ne tigan en son poder o aporten de menors en lo present capitol contengudes.

Cap. LV

CONTRA LOS DELATS QUE PORTARAN PEDRENYALL

Item proveheix i mana que ningun delat encara que no sie bendetjat cridat. gose ne presumesca en companya o a soles aportar arcabús ne pedrenyal algú de ninguna mida encara que sie de quatre palms de canó entre tant que será tingut a la Regia Cort sots pena de sinch anys de galera.

Cap. LVI

CONTRA LOS MENESTRALS QUI ADOBARAN LOS TALS PEDREÑALS O BALLESTES

Mes avant per que millor se effectue la dita reprovatió e extirpatio dels dits pedrenyals que será no havent y persones que de nou ne fassen ne adoben los que ja stan fets, per ço Su Señoria Illma. statuex, ordena y mana que de ací el devant ningun ferrer, pedrenyaller, ne altre qualsevol persona, gose ne presumesca publicament o en secret ab paga o sens paga, adobar, netetjar ni fer de nou pedrenyals ni los fusters fer caxes de pedrenyals o arbres de ballesta que sien menors de quatre palms de canó, exceptatn emperó als dits alguers, oficials reals, comissaris i cavalls que servexen a Sa Magestat i tindrán licentia en scrits als quals tampoch se pugan adobar los, netejar los ni fer de nou pedrenyals alguns ballestas menors de tres palms i mix de canó o arbre sots la pena en lo capitol 54 imposada contra os qui aportarán i tindrán dits pedrenyals.

Cap. LVII

CONTRA LOS QUI NO HAN MANIFESTAT LOS PEDREÑALS CURTS Y DELS QUILS TINDRA

Item per quant se enten que no obstant la prohibició de dits pedrenyals i ballestas vultimament (sic) feta per lo ultim llochtinent predecessor de Sa Sria. se han dexat de manifestar molts de dits pedrenyals dins los terminis ab dita prohibicio assignats de modo que se enten que encara vuy hia molts en lo present Regne qui tenen en son poder dits padrenyals reprovats, per ço Sa Señoria Illma. pera que ab major rigor se puga fer executio dels precedents capitols, usant de gratia special, provehex, ordena y mana que dins sis dies apres de la publicació de la present crida qualsevol persona de qualsevol stat, grau, o condició que sie qui tinga en son poder pedrenyals o ballestes de manor llargaria que ab los precedents capitols está designat, haje de aportar i depositar aquells o aquelles, ço es en la present ciutat, en poder del magnífich micer Miquell Miralles, doctor del real Consell, i en la part forana en poder del balles de les viles, los quals balles ajen de aportar aquellas en poder de dit magnífich micer Miralles dins sis dies apres que tindrán dits pedrenyals en son poder, lo qual termini passat se farà executió irremisiblement contra los que serán trobats culpables i que incidirán en les penes en los precedents capitols contigudes.

Cap. LVIII.

REMISSIO DE LA PENA PER LOS QUI NO HAURIAN DENUNTIAT
DITS ARCABUÇOS

Mes avant perque ab les dites prohibicions fetes de manament el dit quondan Don Luis Vich se prefigi termini dins lo qual sots les penes en dita prohibicio contengudes se havien de portar los dits pedrenyals en poder de les persones en dit edicte nomenades perque los que a les hores dexaren de aportar dits pedrenyals no dexen are també per temor de la pena que a les hores fonch imposada, per ço Su Sria. Illma. ab los presents edictes remet a totes i qualsevol persones de qualsevol grau o conditio sien la dita pena en que porien esser incorreguts per haver tingut en son poder i dexat de portar a la Regia Cort los dits pedrenyals curts o ballestas ab que empero no sien persones preses, manlleutades o aprocessats per rahó de dits pedrenyals en la Regia Cort.

Cap. LVIII

CONTRA LOS QUI APORTAN SPASSES SENS TAULA O GUASPA

Item mana Sa Sria. que qualsevol persona qui per la present Ciutat o viles aportarà spassa sens taules o sens guaspa ab la punta de la beina tallada o la guaspa ultre de les armes perdudes, incidirá en pena de deu lliures distribuïdores com dalt stá dit o d estar trenta dies a la pressó.

Cap. LX

CONTRA LOS QUI APORTAN BALLESTA O ARCABUS EN APLECH
DE GENT

Item que qualsevol persona qui aportarà arcabús, escopeta, ballesta, en ningún aplech de gent de qualsevol mida que sie, com son fires, mercats, ballades, esposades, missa nova o altres parts semblants, incidisca en pena de cinquanta lliures i les armes perdudes per lo oficial qui les pendrá o d estar bendejat per temps que sis mesos de la ciutat, vila y lloch i terme de aquell de hont serà o habitará.

Cap. LXI

CONTRA LOS QUI PORTAN SPASSA O DAGA DE PUNTA DE CLAU

Item desitjant Sa Sria. del tot extirpar dites spasses, dagues o punyals de punta de clau o de gra de ordi, mana que no sie ningún spasser o daguer que gos fer ningunes spasses, dagues ni punyals de punta de clau o gra de ordi ni aodbar ni guarnir aquellas sots pena de cinquanta lliures aplicadores lo ters al acusador o al oficial qui las pendrá.

Cap. LXII

CONTRA LOS QUI PORTAN SPASSA FORA LA MIDA

Item mana Sa Señoria que no sia persona ninguna que gos ne presumesca aportar ni ternir en llurs cases ni en altre part spassa alguna que la fulla de aquella sie mes llarga de sinch palms i mig osts pena de perdre la, la qual acursada será del oficial qui la pendrà i d estar quinze dies a la pressó si ja no será stranger qui sia vingut de fora Regne y no sie de aturada.

Cap. LXIII

CONTRA LOS QUI FARAN SPASSES FORA MIDA O ADOBARAN
AQUELLES

Item mana Sa Sria. qualsevols mestres i altres qualsevol persones que farán o fabricarán fulles d espasses o farán fer y fabricar aquellas que no les pugan fer de major mida de la que está en lo precedent capitol contenguda e per lo matex als spassers y altres persones qui guarnexen spasses que no guarnescan ni adoben ningunes spasses que sien de major mida de la de dalt sobredita, sots pena axi per los qui les febricará o farà fabricar i fer, com per aquells aplicadores als oficials com dalt es dit i de vint i sinch lliures o bendig temporal a arbitre de Sa Señoria.

Cap. LXIII

CONTRA LOS QUI VAN DE NITS SENS LLUM CONTRA LA FORMA
DEL PRESENT CAPITOL

Item mana Sa Señoria que tocases les quatre hores de nit ningun home vaja per la present Ciutat sens llum, sots pena de estar en la pressó per spay de tres dies y de perdre les armes que aportarán les quals serán dels oficial quilts porterán y axí matex mana i ordena que ninguna persona del die de St. Miquel de setembre fins a pascua de resurreccio sie trobada per la present Ciutat ab llum i sens llum armat ni desarmat de las sis hores de la nit fins a las deu; i de pascua de resurreccio fins al dia de St. Miquel de setembre de les sinch hores de nit fins a les set sots pena que si será trobat a tal hora d estar en la pressó per spay de quinse dies, vultre les armes perdudes, si no tindrà justissima causa, a arbitre de Sa Sria. i Consell Real.

Cap. LXV

CONTRA LOS QUI PORTA CANS DE AJUDA O CRIAN AQUELLS

Item mana y ordena Sa Señoria que no sie persona alguna de qualsevol grau o condició sia que gos aportar en si cans alans, que vulgarment se diuen cans de ajuda, sots pena de XXV lliures applicadores lo un ters al oficial quilts pendrà i los dos terços als coffrens reals y en la matexa pena inco-

rrerán qualsevols quis en sa casa tindrán o criarán dits cans alans dits de ajuda, exceptat los qui habitan o en llochs o cassas qui stán a una llegua de la mar, los quals poden tenir y criar dits cans per effecte de guardar ses cases i per anar contra moros, los quals nos pugan portar en altres viles, llochs, per camins poblats ni despoblats, sino sols per dit effecte de moros sots la matexa pena.

Cap. LXVI
CONTRA LOS BLASFEMOS

Item com per lo abominable crim de la blasfemia, jurar o renegar de Nostre Señor Deu, tramet Nostre Señor grans plagues y persecutions en la terra, per tant i altrament volent Sa Señoria que tant detestable crim y ofensa de Deu sia extirpat, diu y mana a tothom generalment que ninguna persona de qualsevol stament, grau o conditio que sia, no blasfeme ni altrament jura lletjament per Nostre Señor Deu per la Sanctissima Verge Maria Señora i advocada nostra, ni per los sancts, sots pena de sinch lliures als cofrens reals aplicadores o de esser los clavada la llengua al costell o d estar ab una mordasa en la boca en lo costell per spay de una hora y los qui hoirán dits blasfemos o haja a denuntiar al magnífich jutge de Cort sots pena de vint sous.

Cap. LXVII
CONTRE UZURES

Item desitjant Sa Señoria llevar del tot lo parniciós crim de la uzura, ha ordenat que qualsevol persona qui farà cambis sechs i prestará o donará a uzura o llogre, o farà qualsevol specia de uzura, sots qualsevol nom, forma o tracte, perdrá les quantitats o altres cosses que per a tal negoci serán donades y lo doble de aquelles aplicadores per la tercera part al acusador y les altres dos parts als coffrens reals i en la matexa pena vol esser incidits los qui vendrán robes o altre qualsevol género de virtualles o altres mercaderies a fiat ab guany excessiu mes del just preu de quel vendrá en comptans.

Cap. LXVIII
DEL MATEX

Item ordena y statueix Sa Señoria que nos puga fer comerxi de vendre o altrement sots nom de permuta o altre comerxi dexar llana, ferro o altres cosses en gros o fiar a temps a persones qui no tingan aquell comerxi y que saben i presumen i deuen seber o presumir que no compren sino per revendre, de continent als matexos o altres ab desavans, sots pena de perdre la tal llana, ferro o altres cosses axí venudes o contractades, aplicadores com dalt stá dit.

Cap. LXVIII

CONTRA LOS NOTARIS QUI TESTIFICARAN ACTES USUARIS

Item statuex y mana que ningún notari testifich ningún acte dels contenguts en los sobredits dos capitols, ni ningún corredor entrevinga ni sia tercer en semblans contractes sots pena als notaris de sinquant lliures aplicadores com dalt es dit i als corradores sots la matexa pena i de esser privats de sos officis, i vol i declara Sa Señoria que lo matex qui pendrà a usura puga esser lo acusador i aje de dites penes lo ters.

Cap. LXX

CONTRA LOS AGABELLADORS

Mes avant mana y ordena Sa Señoria que persona alguna de qualsevol grau, stat o conditio sia, no gos ne presumesca per sí ni per interposadas personas comprar dins lo present Regne forments, ordis, civades, llegums ni altres grans ques cullen dins lo present Regne per embutigar les o ensitjar o altrement recondir que vendre les al temps que a ells aparexerá, sots pena de sinquant lliures i la mercaderia perduda de les quals coses la terçera part del acusador i les altres dos als coffrens reals.

Cap. LXXI

CONTRA LOS QUI NO VENDRAN LOS GRANS QUANT
LOS SERA MANAT

Item mana i ordena Sa Señoria que qualsevol persona qui tindrà forments, ordis, civades, garrofes o qualsevol altres grans ques cullen dins lo present Regne o qualsevol altres cosses necessaries per la sustentatió humana mes dels que tenen menester per sa provisió, ara sien de arrandament, ara sian de comerxi, ara sien de sa cullita o de censos, ajen de vendre aque-lls publicament tostemps que per Sa Señoria o altres a qui sesguardará, li será manat i en los llochs hahont se manerá i sels destinerá per la dita venda, sots pena de perdre dites provissions o altres penes arbitrals.

Cap. LXXII

CONTRA LOS QUI COMPRAN BLATS EN ERBA AB PREU ANTICIPAT

Item mana que no sia persona alguna qui gos comprar blats, ordis, civades, stant aquelles en herba sots pena de perdre dits fruits i de sinquant lliures aplicadores com dalt stá dit i en la matexa pena incidirán qualsevols qui bestaurán o anticiparán ninguns diners per compte de blats, ordis, civades als qui no tenen dits ordis, civades, blats sino quels han de cullir a son temps ans de esser dits grans cullits.

Cap. LXXIII
CONTRA ALCAVOTS

Item com lo pernicios crim de la alcavotaria sie molt frequentat en lo present Regne, enganyant i seduint donzelles, casades, ciudes i altres, o consentint que en ses casses se fassen semblants actes de adulteris o fornicacions o permatent los marits y les mares que ses mullers y filles tingan actes carnals ab elles en molt gran offensa del Nostre Señor Deu y pernitia molt gran del poble, per ço desitjant Sa Señoria extirpar tant enorme delictes y purgar lo Regne de tant mala gent, mana y ordena Sa Señoria que qualsevol alcavot ara sia ab interés, ara sens interés, qui exercirá semblants actes de alcavoterias o donerá lloch en ses cases per dits actes carnals o sufrirán o permetrán que ses mullers, filles, netes, nebodes, cusines o criades tinguen actes carnals ab ningú, si tals alcavots serán homens, encorregan en pena de correr la vila y de desterro perpetuo de tot lo present Regne y per ser difficultosa la prova de dit delictes, declara Sa Señoria que aquell en casa del qual, de nits y a hora recaptada entrarán dones desonestes o altrement sospitoses y avesats a semblants actes encare que sia hospital, taberna, casa de revenderia, sia tingut sens altra prova per alcavot o alcavota, com a tals sien castigats y punits y per ser delictes secret y de difficult prova y per llevar tot scrupol de dret declara Sa Señoria que los socios del delictes y los matexos adulteros per los quals será feta dita alcavoteria y qualsevol testimonis inhables, infames o singulars, puixs sien dos o mes, sien tinguts per testimonis ydoneos y fefahents.

Cap. LXXIII
CONTRA LOS ROFIANS O DONES QUI TENEN AQUELLS

Item proveheix y mana que no sia dona alguna publica qui gos ne presumisca tenir amich rufiá ni donar o tremette diners o altres coses ad aquell per via directa o indirecta, sots pena al rufiá de correr la vila, si es del present regne y si es estranger sots pena de açots, y de sinch anys de galera y a la dona de correr la vila o de assots si es estrangera y de exili perpetuo del present Regne.

Cap. LXXV
CONTRA LES DONES ARREPENTIDES QUE APRES TORNEN
AL PARTIT

Item perque se veu molt sovint que apres que alguna dona se es exida del partit y li han donades algunas caritats perque perseveren estar fora del peccat, dins poch dies apres torna al partit en gran deservey de Nostre Señor Deu, per ço Sa Señoria mana que qualsevol dona ques será convertida y

exida del partir ab nom y motiu de ferse bona, si tornerán al partir o en altra part pera guanyar, insidesca en pena de correr la vila o de assots si es estrangera y de bandeig perpetuo.

Cap. LXXVI
CONTRA LOS CONCUBINANS

Item proveheix y mana que no sia persona alguna que gose ne presumisca estar amigada ni tenir concubina alguna en sa casa o fora de casa ans en continent se hagen de apartar apres de la publicació de la present crida, sots pena que si serán casats y serán homens de conditio de cent lliures per cada un applicadores lo ters al acusador y auxili (sic) de la present ciutat, vila o loch per temps de dos anys y si serán de baixa conditio en pena de correr la vila y de auxili de un any, axí lo hu com laltra per si serán fadrins o solters y será de conditio incidirán en pena de sinquanta lliures lo terç al acusador y si serán de baixa conditio en pena de auxili a arbitre de Sa Señoria.

Cap. LXXVII
CONTRA LOS QUI BEVEN I MENJEN EN LO HOSPITAL DEL BORDELL
O DEL CARRER DE AQUELL

Item sots la mateixa pena mana y ordena que no sia ninguna persona que gos menjar ni beurer en lo hostel del bordell ni en ningún hostel y taverna que estigue en lo carrer del bordell, ara sia casat ara sia solter, sots les penes en lo capitol precedent contengudes y lo hostaler qui tal permetrá, incidisca en pena de star trenta dies continuos en la presó y de pagar deu lliures de les quals haurá un terç lo acusador o el oficial quils pendrá.

Cap. LXXVIII
CONTRA LOS CASATS QUI ANIRAN AL BORDELL

Item mana Sa Señoria que qualsevol home casat que será trobat dins lo bordell si no tendrá molt justa causa per la primera vegada incorrega en pena de star quinze dies a la presó y per la segona de estar hi trenta dies y per la tercera de correr la vila o de esser desterrat del present Regne per temps de tres anys.

Cap. LXXVIII
CONTRA LOS QUI BESAN DONZELLES PER CASAR SE AB ELLES

Item que com en lo present Regna sovint se atrevescan molts homens poch temens a Deu y a la real correctio de la justicia, de solicitar y atemptar

a moltes donzelles ab les quals altrement no poden cassar per no voler ho elles o sos parents, avis o altres parents o sos tutors y curadors o altrement per altres respectes y axí procuren de besar aquelles o fer altres toscaments desonest o se jactan y avanan de haver bessades aquelles o haver tinguts actes desonestes ab elles per a que sos pares, avis, tutors, parents o altres les y donen per mullers, de hont se seguexen en apres morts, bregues y altres scandols notables, per ço desitjant Sa Illma. Sria. obviar a uns tant grans excessos, mana que no sia algú qui gos ne presumesca attentar donzella o viuda alguna besant o volent besar o tocant desonestament aquelles encare que sia ab promesa e intent de casarse ab aquelles, sens procehir voluntat expressa de llurs pares o mares o avis o amics, tudors, curadors o altres de baix del poder dels quals stan, sots pena de la vida o de galera perpetua encare que après de dit besar o altre tocament desonest se seguis matrimoni, si será fet dit besament o tocament desonest ab violentia, força o contra voluntat de dita donzella o viuda, y si seran dits actes fets ab voluntat de dita donzella o viuda, pero contra voluntat de sos pares, mares, y altres sobredits, incorregan en pena de deu anys de galera y los que se jactarán de haver bessades o tinguts actes desonestes ab dites donzelles o viudes no essent axí la veritat, per arribar a llurs intents de poderse casar ab elles, ab les quals altrement no porien casar, incorregan en pena de sinch anys de galera.

Cap. LXXX

CONTRA LOS QUI SE JACTARAN DE HAVER BESAT O TINGUT
ACTE DESONEST AB ALGUNA DONA

Item mana y ordena Sa Señoria per llevar tota manera de infamia, dany y scandols que qualsevol persona que se jactará o ananará, dirá o afirmarà haver ell tingut acte desonest ab qualsevol dona, viuda, cazada o donzella, fora del sobredit fi y effecte de casar se ab elles, sino sols per infamar o desonrar aquelles o a sos marits, pares, mares, jermans o altres parents, o altrement per qualsevol altra causa o respecta, incidescan ara sia ver, ara sia fals, en pena de star una hora al costell o de star trenta dies a la presó y haverse a desdir publicament y tornar la fama o de desterro o de galera per temps de tres anys, atesa la qualitat de la dona, marit, pare o parent, en la mateixa pena incorrerán los qui dirán y afirmarán altres haver tinguts actes desonestes ab ninguna dona viuda, casada o donzella, ara sia ver, ara no u sia, ab tal que no sia dona pública, cantonera o altra qui publicament viu desonestament.

Cap. LXXXI

CONTRA LOS QUI FESTEJAN DE NITS

Item per llevar lo mal us y pernissios a la república dels qui fastetjen, de star de nits a la porta o a la scala o dins casa de les donzelles a qui festetjen

de hont se segueixen actes y tocaments desonestos y matrimonis clandestins, bregas y morts y altres notables escandols, mana y ordena Sa Señoria que qualsevol que de nits, deprés de haver ocada la oració de la Ave Maria, stará a la porta, ara sia en lo lindar, ara sia fora en la scala o dins la casa, tant en la present Ciutat com en les vilas, encorrega en pena de star quinze dies a la presó per la primera vegada, y per la segona, trenta; y per la tercera que sia bendetjat de la Ciutat o vila y terme de aquells per spay de sis mesos.

Cap. LXXXII
CONTRA JUGADORS

Item mana Sa Señoria que no sia persona alguna qui gose ne presumesca de nits ni de dia en dies de festa ni de feyna, jugar a alguna manera de jochs de cartes o de daus dins Ciutat o fora d ella ni tenir en ses cases jochs ni tafureries ni ferdany ni tenir aquells per vendre, sots pena de XXV lliures pagadores lo terç al acusador y los altres dos terços als coffrens reals, declarant empero que los cavallers, ciutadans, mercaders, pugan jugar tant en dies de festa com de feyna a qualsevol manera de joch de cartes, puis no sian joch de cartilla, carta girada, quarentí, gresa o altre joch que tinga semblança de gresca, ni altre joch de pasar ni als bueltos, y declara mes avant que les persones de manor stament pugan jugar a qualsevol joch de cartes com no sien dels exceptuats ni joch de primera o quinola en lo present capitol en los dies de festa, tant solament après de dits officis divinals, sots la mateixa pena de XXV lliures en lo modo desus dit repartidores.

Cap. LXXXIII
DEL MATEIX

Item com lo intent de Sa Señoria Illma. sia que los jochs en lo precedent capitol permesos sian per a divertiment y no pera que ab aquells se destruescan los poblats en lo present Regne, per ço Sa Señoria Illma. statueix, ordena y mana que ninguna persona de qualsevol stat, grau o conditio que sia que gos ne presumesca jugar a ninguna manera de jochs encare que sien dels que son permesos, ab lo precedent capitol en dies de festa ni feners, en cases publiques de jochs, ha hont se traou pach taulatje, cartes o candeles y que en los dits jochs permesos no pugan jugar mes en un mateix dia de deu lliures, moneda de Mallorca, y aquelles que comptants moneda monedada y no a fiar ni ab penyores o polisses en taula ni en altra manera, declarant que si haurá jugar a fiar no sen puga haver rahó en juy o fora aquell ans be les dites obligacions o polisses que per dit efecte serán fetes sien nulles ipso jure y axí mateix mane que ninguna persona gos ni presumesca jugar a algun dels dits jochs y casos permesos passades quatre hores de nit, sots pena de XXV lliures applicadores, ço es, un terç al acusador y los restants dos terços als coffrens reals y altres penas majors o menors a arbitra de Sa Señoria.

ria y Real Consell reservades, e los miradors qui serán trobats o será provat que hagen mirat alguns que jugassen a dits jochs o en los llochs o modos prohibits, caygue en pena de tres lliures en lo modo desus dit repartidores.

Cap. LXXXIII
CONTRA LES CASES AHONT SE JUGA

Item per quant es rahó que axí com stá prohibit que nos juguen en cases públiques de joch. se prohibescan també los llochs y cases públiques de jochs. per ço Sa Sria. Illma. prohibeix y mana que no sia persona alguna de qualsevol grau. stat o conditio sia que gosa tenir en sa casa joch en que fassa pagar taulatje, cartes, candeles ni altrement rebre emolument algú, ni tingue en sa casa tafureria o frequentia de jugadors encare que sia sens interés, sots pena de XXV lliures repartidors ab la forma del precedent capitol y de star trenta dies a la presó y que les portes de la casa, taules, cadires, banchs. tapets ab que haurán jugat sien cremades irremissiblement.

Cap. LXXXV
DEL MATEIX

Item mana Sa Señoria que no sia ninguna persona qui de coresma gos jugar a ninguna manera de joch tant de daus, cartes com de billes, bolles, taronjeta o altra cosa semblant, sots pena si jugarán a daus o a cartes en dit temps de coresma, quels sia doblada la pena en los precedents capitols contenga, y si será altre manera de joch, incorregan en pena de sinch lliures applicadores, ço es, un terç al acusador y los dos restants als coffrens reals y si no tindrán de que pagar, estarán quinze dies a la presó, acceptat que pogan jugar a pilota apres de mix dia, puis no sia dia de divendres, sots la mateixa pena.

Cap. LXXXVI
CONTRA VAGABUNDOS

Item per quant de no voler treballar los homens ni voler star ab amo sen segueixen molts danys y entre altres que se avesan a robar, per ço Sa Illma. Sria. proveheix y ordena que tots los vagabundos que starán sens amo y no treballen en alguns officis dins tres dies après de la publicatió de la present crida se hayen de posar ab amo y treballar ho hagen de buydar la ciutat, vila o lloch ahont starán y dins deu dies de tota la illa, sots pena que si passats dits dies serán trobats sens amo, sels farà correr la vila e incidirán en pena de servir les galeres de Sa Magestat per temps de tres anys.

Cap. LXXXVII
DEL MATEIX

Item mana Sa Señoria que no sia persona alguna axí home com dona que sia sana y puga treballar y guanyar se la vida que gose de esta hora en avant. anant demanant almoyna per les portes ni per camins y sglesies o altres parts sots pena de esser tinguts per vagabundos y com a tals sens altra prova sien castigats y punits.

Cap. LXXXVIII
DEL MATEIX

Item diu, mana y notifique que qualsevol jornalero y altre qualsevol jornalero y altre qualsevol persona qui no tindrà casa o habitatio perpetua o llogada y jugará en qualsevol manera e joch en dia faner o de diumenge o festa manada ans de mix dia, sie tingut y reputat per vertader vagabundo y com a tal punit y castigat com sia cert que volent fer feyna ab molta facilitat trobarien qui lels donaria y per just y rahonable preu los llogarian y dexan de fer ho y llogarse per poder jugar y emborratxarse per hostalls, bodegons y tavernes.

Cap. LXXXVIII
CONTRA LOS QUI BEUEN O MENJEN EN HOSTALS O TAVERNES
TENINT CASA

Item considerant Sa Señoria los grans abusos, vicis y peccats ques cometen en los hostals, bodegons y tavernes, axí en la present Ciutat com en altres viles y llocs del present Regne, en los quals moltes persones dexant ses mullers, fills y familia, golafrejant y emborratxant se están dies y nits, de hont se seguexen grans inconvenients y notables danys en preiudici de la cosa pública: per ço Sa Illma. Sria. volent obviar a tals desordes, diu, notifica y mana que ningun hostaler, taverner o bodegoner o altre persona semblant gos ne presumisca de dia ni de nit permeta que en se case menje ni bega ni stiga de dia ni de nit ninguna persona que no sia estrangera o passatgera, exceptats treballadors y menestrals que fasse sa feyna y no sian vagabundos y no tingan case o habitació propia o llogada dins la qual ells mateixos o son pare, germá o amo o altre qualsevol persona los fan la despesa, sots pena pera dits hostalers, taverners y bodegoners, quels serán llevadas las portas de la casa y starán al costell per spay de una ora, y los qui mejarán, beurán, dormirán o starán en ditas casas pagarán deu lliures, lo terç al acusador o al official quil pendrà y servirán a la obra de la fortificació, a ses propias despeses per spay de un mes.

Cap. LXXXX

CONTRA LOS OFFICIALS QUI ENTRAN EN TAVERNAS O BODEGONS

Item per quant alguns oficials, oblidats del offici que tenen, donant de sí molt mal exemple no dupten en menjar y beure en hostals y tavernas de la present Ciutat, per ço mana y ordena Sa Señoria que qualsevol official, de qualsevol género o specia que sia que será trobat dins ningun hostel, bodegó o taverna, si no constará esser hi entrat per manament de Sa Señoria o de algú dels magnífichs doctors del Real Consell o de altres oficials superiors o altrement per causa justa, necessaria o util a la Regia Cort, incidescan en pena de privatio de llurs officis y de star un mes a la presó.

Cap. LXXXXXI

PROHIBITIO DE CASSAR

Item per la gran utilitat que redunda al present Regne de esser provehit de carns, mana y statueix Sa Señoria que no sia persona alguna qui gos cassar perdius, cunills, llebres ni altres género de cassa de ninguna forma ni manera del dia de pasqua de resurrectio fins per tot lo mes de juny inclusive, sos pena de deu lliures y los instruments o cans perduts, applicadores ço es, los instruments o cans al official quils pendrá y los dits dos terços als coffrens reals y lo terç al acusador.

Cap. LXXXXXII

DEL MATEIX

Item mana Sa Señoria que no sia persona alguna que en ningun temps del any gos cassar perdius ab llosas, ab caldera, ab bou, ab filats o acurrica, sots pena de deu lliures als coffrens reals y lo terç al acusador.

Cap. LXXXXXIII

DECLARATIO DELS CAPITOLS PRECEDENTS

Item mana y ordena Sa Señoria que no sia persona alguna que de ninguna manera ab ningun género de instrument o enginy gos cassar, pendre ni matar ningun çervo, sots la mateixa pena, sens llicentia expressa de Sa Señoria.

Cap. LXXXXXIII

CONTRA LOS QUI TRAURAN MONITIONS Y ARMAS

Mes avant considerant Sa Señoria Illma. que importa y convé molt per el servey de Sa Magestad y conservatio del present Regne que stiga provehit

de tota manra de monitions, per ço Sa Sria. Illma. statueix, ordena y mana que no sia persona alguna de qualsevol grau o conditio sia que gosa ni presumesca traure ni fer traure per si ni per interposada perssona, alguna manera de armas de qualsevol género o specia que sian, offensivas o deffensivas; haxi mateix prohibeix que no pugan traure alguna manera de monitions com son pólvora, çofre, celitre, plom, pilotas de plom o altre metall y de qualsevol altre specia que sian, sots pena per el qui contraferá al present capitol de doscentes lliures si será persona militar o ciudadá, y de desterro de deu anys de la present illa; y si será de altre conditió, a deu anys de galera o de altre pena major o menor a arbitra de Sa Sria. Illma. y del Real Consell reservada y la mateixa pena se imposa als patrons o altres qualsevol ques trobará o será provat hagen carregat o tret del present Regne.

Cap. LXXXXV
DEL MATEIX

Item perque se ha entés que molts forasters han tret moltes armas y monitions del present Regne enchare que secretament y de magat, per ço Sa Señoria Illma. mana que no sia persona alguna que gosa ni presumesca vendre o donar a ninguna persona forastera, ço es, que no sia natural o tinga casa o habitació en lo present Regne, alguna manera de armas offensivas o deffensivas ni municions de las mencionadas en lo prop precedent capitol, o de qualsevol altre specia que sian ni tampoch algun foraster gosa comprar o pendre aquelles si no es ab llicentia en scrits de Sa Sria. Illma., sots pena de cent lliures o altre pena corporal a arbitre de Sa Señoria Illma. y Real Consell reservada.

Cap. LXXXXVI
REMUNERACIO PER ELS QUI ACUSARAN

Item per llevar tots scrupols y duptes de tret, declara Sa Señoria que qualsevols oficials pugan acusar en qualsevol dels capitols sobre dits, axí com qualsevol persona particular y hagen lo premi en dit capitol promés.

Cap. LXXXXVII
DECLARATIO DEL MATEIX

Item per la mateixa rehó per llevar tots scrupols declara y notifica Sa Sria. precehint delliberatió del Real Consell, ser sa voluntat i intentió que los contrafaents als capitols dels presents edictes o qualsevol de aquells, encorregan en las penas en dits capitols de dits edictes contengudas, enchare que no sian stats presos o trobats en dits delictas, puis const haver aquells comesos y haver contravengut a dits capitols.

Cap. LXXXVIII
DECLARATIO DEL MATEIX

E per quant es conforme a justicia que las penas sian diversificadas y aliviadas segons la diversitat de las personas fets, y temps y altres circumstantias ho requerexen, per ço y altrement Sa Illma. Sria. ab deliberatió del Real Consell diu, statueix y ordena que en tots y qualsevols casos continguts en los capitols dels presents edictes pugan esser imposadas altres maiors o menors penas a arbitra de Sa Sria. y Real Consell, lo qual arbitra puga esser stés fins a mort natural inclusive, en los casos que la atrocitat del delicta, segons la qualitat de la persona, del cas, temps y altres circumstantias, ab justicia y rehó.

* * *

E perque totas las sus ditas cosas sian a tot hom manifestas ningú no puga ignorantia allegar, mana Sa Señoria esser feta y publicada la present pública crida per los llochs acostumats de la present Ciutat y enchare en altres vilas y llochs acostumats del present Regne.

Don Hernando Çanoguera. Vidit Torner Regens. Vidit Clemens. Vidit Fivallerii fisci advocatus.

Fonch publicada la present crida per mi Gabriel Blanquer Bartomeu Coll y Matheu Montaner y Barthomeu Aloy, Toni Sastre, Toni Bonet, fet a 16 de març 1595.

Segueixen les firmes dels batles de les viles.

CONTRA LOS QUI DONAN DINERS A CAMBI A PERSONAS QUI NO
TENEN DINERS FORA REGNE Y ALTRES COSAS IL-LICITES
Y USUARIAS

Ara oiú que us denuncian y fan a saber a totom generalment de qualsevol grau. condició o stament sia de part del Illm. Sr. Don Fernando Çanoguera. loctinent y capitá general de la Sacra, Cesarea y Real Magestat del Rey nostre Señor en lo Regne de Mallorca y ysllas ad aquella adjacents:

Que com de alguns anys a esta part per la demasiada cobdicia de algunes persones qui no contentas de la honesta ganancia y just interesser que poden fer y guanayr ab les mercaderies que poden traura de aquest Regne y aportar a ell y dels cambis reals que donen o poden donar a altres personas de negoci per altres parts, se hague vingut a tant abus y açces que donen moltes y diverses quantitats a cambi señaladament pera Pallerm y Valencia a persones qui no tenen diners ni credit en dittes parts ni son negociants ab sota escrita de altres qui ho son no tant solament prenint immoderat interés per la primera remesa del cambi y altre per la tornada, pero encara tornant los cambis pera pagar la quantitat deguda per sort principal y interesser tornen fer rependre la mateixa o mayor quantitat ab altre cambi y sotascrita anant y tornant tres y quatre vegades en lo any lo que demés que es molt gran dany de la art mercantil y del be comú del present Regne, perque ab la cobdicia dels grossos interessers de dits cambis, molts deixen de fer aportar les mercaderies a est regne que son necessaries y traure de aquell les que son sobradas y pert la Universitat y Consignació del present Regne los drets que de dittes mercaderies cobraria; es també gran perjuhy a molts particulars los quals tenint necessitat no troben a de qui poder vendre o encarregar alguna partida de censal y son forçats a pendre a cambi, finalment es la total rohina dels pobladors dela present isla, havernehi com hi ha moltas casas tant de la present ciutat com de la part forana que han petit y van patint interessers insofribles de dits cambis y es cosa certa que vindrien del tot a acabarse si nos posás llimit y forma semblant renoci.

Per tant et alias Sa Illma. Sria. tenint ull a lo que toca al servey de Deu, be commú y bon govern del present Regne, preçehint delliberació en lo Real Consell feta apres de haver ho comunicat ab persones practicas y de bona concencia, diu, nottifica y mana a totes y qualsevol persones de qualsevol grau o condició sia, guarden y observen les provisions reals y cridas següents.

Primerament, attes que Sa Sria. Illma. no entén ni es de sa intenció alterar de manera alguna lo que está disposat per lo dret commú, consuetut vel alias circa los cambis reals que donen dest Regne a altra part ad a qui te o diners o credit en lo lloch a hont se ha de fer lo pagament, sino levar lo abús del pendre y rependre cambis ab sotascrita pesones qui ni tenen diners ni credit allá ahont se han de pagar, ni son per ordinari persones de negoci:

per tant Sa Sria. Illma. ordena y mana que de aquí al davant no sia persona alguna qui gosa ni presumesca donar diners a cambi ab sotascrita pera Pallerm ni Valencia a qui no tinga allí credit o diners sino es una vegada tantum y aquella al preu que corrá la plassa ab que tant en la ana com en lo retorn no puga guanyar de aquí a Pallerm y de allá assí a mes de deu per cent per anada y tornada y de aquí a Valencia y de allá assí a mes de sinch per cent.

Item que com lo mayor abús que y ha en lo present Regne esta materia sia lo reprendre de dits cambis o pendre altres pera pagar los primers, mana y ordena Sa Sria. Illma. que no sia persona alguna qui gos ne resumesca donar diners a cambi per dittes parts segona vegada, ço es, a persona quils vulla per reprendre o pagar altre cambi a la mateixa persona qui lo diná los diners o al altra y declara dits contractes de cambis, nulles y invalidos y serán tinguts per usuraris y que la moneda que se donará a cambi de esta manera no sa puga correr interesser algu ni puga valer sino com a pur amprestach per lo qual no pot ser dagut interesser algú y que demés que qualsevulla temps que sa provará y constará haverse donats diners a cambi ab sotascrita a persona qui en tittes parts no tinga diners o credit o per pagar altre cambi lo tal donador de cambi tinga obligació a restituyr lo que haurá rebut més de la sort principal com a rabut injustament y contra la dispositió del present adicta, cayga en pena de sinquanta liures cada vegada applicadoras lo un ters al acusador, encara que sia lo mateix qui haurá pres lo cambi y los dos terços als coffrens reals.

Item pera que del tot venga llervasa abús tant perjuiciós a la cosa pública, mana Sa Sria. Illma. que no sia algùn corredor de orella ni altra persona qui gossen ser medieners pera que se donen semblants cambis en esta edicta prohibits, sots pena de sinquanta liures per cada vegada en la forma desus dita repertidores y de privació de offici an a dit corredor de orella.

Y perque totes les susdittes coses sien a tos manifestas y ningú puguen allegar ignorancia, mana Sa Sria. les presents ser publicades per los lochs acostumats. Dat en Mallorca a XV de maig de mis sicents y quatre any dich 1604. Don Hernando Çanoguera. Vidit Miralles. Vidit Don Francisco Pacheco. Vidit Fivalles, fisci advocatus.

Fonch publicada la present cryda per mi Toni Bonet, corrador y Pera Pons, Nofra Catalá, Toni Frau, Pere Sanç Balester, Mateu Muntaner, fet ut supra.

NOTICIARIO DE LA CARTUJA DE JESUS NAZARENO (VALLDEMOSSA)

HOMENAJE A LA ORDEN CARTUJANA EN EL IX CENTENARIO DE SU FUNDACION

JUAN ROSELLÓ LLITERAS

La orden religiosa eremítica de los Cartujos fue fundada en 1084 por San Bruno de Colonia, por consiguiente se cumple este año el IX centenario de la erección de la *Grand Chartreuse*¹. En los últimos años del siglo XIV llegaron a Mallorca los primeros monjes de esta orden con ánimo de gestionar la fundación de un monasterio, que bajo la advocación de Jesús Nazareno se erigió en Valldemossa en 1399, y el año siguiente quedó incorporado a la Casa Madre y fue nombrado el primer prior en la persona de D. Pedro Pujol, monje de Porta Coeli².

La comunidad se instala primero en el palacio que el rey Sancho previamente había cedido, y luego en el convento de nueva planta fabricado por cuenta de los monjes; éstos a lo largo de los siglos tuvieron momentos de graves crisis, al igual que los demás vecinos de Valldemossa: epidemias, guerras, incursiones de piratas, escasez de vituallas, etc.; sin embargo continuaron dedicándose a su principal ocupación: la prolongada oración mental y vocal, a la que destinaban muchas horas del día y de la noche (Se levantaban a media noche para el rezo de maitines y laudes).

En este sistema de vida perseveraron los monjes hasta que el Gobierno Español en 1835 suprimió las Ordenes Religiosas; entonces los cartujos abandonan su convento y el monasterio cierra definitivamente sus puertas.

No es nuestra intención seguir la trayectoria del devenir histórico de tan venerada institución. Pese al largo período que separa aquellos cartujos de la época actual, su casa con sus moradores y su sistema de vida todavía atraen el interés de los estudiosos³. Nos limitaremos

¹ *Enciclopedia Cattolica*, Firenze, 1949, vol. III, pl 148-150; 1328-1331.

² A. Llorenç, *Real Cartuja de Jesús Nazareno de Valldemossa en la isla de Mallorca*, Palma, 1929, p. 15-29. L. Ripoll, *Sucinta historia de la Cartuja de Valldemossa*, Palma, 1978, p. 27-53.

³ L. Ripoll ofrece copiosa bibliografía, op. cit. p. 8-13.

a ofrecer un *Noticiario* inédito y muy poco conocido, incluso entre los eruditos en temas cartujanos ⁴.

El estado actual de la investigación histórica todavía no ofrece datos suficientes para discernir a quién debemos agradecer la paternidad del trabajo que presentamos al público; casi espontáneamente viene a la memoria el nombre de D. Alberto Puig, autor de una monografía histórica sobre la Cartuja de Valldemossa: *Fundació del Real Monastir i sagrada Cartuxa de Jesús de Nazaret del Regna de Mallorca* ⁵; pero si se tiene en cuenta que el *Noticiario* alcanza hasta 1659 y que D. Alberto falleció en 1644 queda automáticamente eliminado este religioso como autor del escrito que nos ocupa ⁶.

Los cartujos amaban el anonimato y a veces publicaban sus obras bajo un pseudónimo; baste recordar ahora el de Plácido Ruleno, autor de una biografía de Sta. Catalina Tomás, cuyo auténtico nombre es Pedro Juan Coll ⁷; por eso creemos que resultará tarea muy laboriosa averiguar quién nos ha legado este *Noticiario*, cuyo interés no se reduce al ámbito monacal, debido a la forma peculiar en que fue dotado el monasterio por Martín V y el antipapa Benedicto XIII, que le agregó entre otras las rentas de la rectoría de Sta. Cruz de Palma y de los prestimonios de las parroquias de Lluchmayor, Binisalem y Felanitx ⁸.

SU CONTENIDO PUEDE REDUCIRSE A LOS SIGUIENTES APARTADOS:

- I. Noticias sobre la Cartuja en general
- II. Id. sobre la Cartuja de Valldemosa
- III. Id. sobre la reforma tridentina
- IV. Id. sobre fiestas litúrgicas
- V. Id. sobre la parroquia de Sta. Cruz
- VI. Id. sobre obras de arte
- VII. Id. sobre gastos extraordinarios
- VIII. Id. sobre Son Bibiloni

⁴ Se halla incluido en un código misceláneo custodiado en el Archivo Diocesano de Mallorca, ADM. G/F 11 fol. 80-85.

⁵ Manuscrito que se conserva en la Biblioteca de Cataluña num. 1731. Tomamos la referencia de L. Ripoll, op. cit. p. 11.

⁶ L. Ripoll, op. cit. p. 17.

⁷ P. Ruleno, *Vida, virtudes y milagros de la V. y estática virgen Sor Catalina Tomás, religiosa profesora canónica reglar de S. Agustín en el observantisimo monasterio de Sr^a. Maria Magdalena de Palma*, Mallorca, 1755. Cfr. J. M^a. Bover, *Biblioteca de escritores baleares*, Palma, 1868, tom. I p. 206 y tom. II p. 329.

⁸ J. Rosselló Lliteras, *La Cartuja de Valldemossa. Documentos sobre su dotación*, Estudios Lulianos, XXI (1977), 85-112; 195-220.

I. *Noticias sobre la Cartuja en general*

Año 1579. Sobre el hábito que usan los donados en España.

1592. No aceptar los oficios que impone la obediencia puede ser causa de expulsión, incluso después de profesar.

1594. Disposiciones sobre permanencia de religiosos y donados en los molinos frecuentados por laicos.

1596. La necesidad de dispensa en el comer y vestir inhabilita para el cargo de prior.

1620. Cuando los monjes salen de viaje, deben hospedarse en los conventos de la propia Orden si los hay en el lugar donde se hallan.

1624. Penas canónicas contra quienes introduzcan mujeres en la clausura.

1648. Sobre solicitar confirmación del prior elegido.

1652. Si durante la semana todos los días son de cierta solemnidad, se guardará abstinencia en la fiesta de menor rango.

II. *Noticias sobre la Cartuja de Valldemosa*

1400. Agregación de la Cartuja de Valldemosa a la Casa Madre y nombramiento del primer prior.

1567. En lo sucesivo no se comerá carne en el interior del convento; en la torre que hay a la entrada podrá servirse a las autoridades mayores y su comitiva.

1581. El prior de Mallorca, Bernardino Oliá hizo la colación del Capítulo General.

1592. El prior Antonio Miret manda escribir el libro de cargo y data.

1599. Exención de pagar tributo por razón de la rectoría de Santa Cruz.

III. *Noticias sobre la Reforma Tridentina*

1555. Los frailes deben cortarse el bigote.

1561. Se exorta a los priores a comportarse como pastores de almas y a los súbditos a procurar la santificación personal imitando a Jesucristo.

1581. Hay que suprimir la costumbre de dar propina a los religiosos más ancianos que revisan las cuentas anuales; es contrario a la pobreza.

IV. *Noticias sobre fiestas litúrgicas*

1568. Sobre el rito de la fiesta de S. José.

1570. Id. de la fiesta de St^a. Ana.

1593. Id. de la fiesta del Nombre de Jesús, San Joaquín, Santo Domingo y San Francisco.

1599. Id. sobre las fiestas de S. Francisco de Paula, S. Pedro Mártir, S. Antonio de Padua, S. Nicolás de Tolentino y S. Genaro.

1607. Id. sobre la fiesta de S. Anselmo.

1623. Id. sobre la fiesta de S. Joaquín y S. Luis, Rey de Francia.

1623. Sobre la solemnidad de la fiesta de S. Bruno.

1669. Id. sobre la fiesta de S. Ignacio de Loyola.

1674. Id. sobre la fiesta de la Inmaculada Concepción y su octava.

1683. Id. sobre la fiesta de los Desposorios de la Virgen.

V. *Noticias sobre la parroquia de St^a. Cruz.*

Pueden reducirse a los siguientes apartados:

Confesores y predicadores de cuaresma, adviento y tiempo de jubileo.

Vicario perpetuo.

Sacristán.

Gastos de culto.

Fábrica: tejado de la rectoría (1593), reformas en la rectoría (1594).

Cera.

VI. *Noticias sobre obras de arte.*

1591. Reparación del órgano de St^a. Cruz: 10 libras.

1595. Se acaba y bendice la capilla de Son Bibiloni.

1596. El retablo de la capilla de St^a. Maria costó 75 libras.

1599. Se hace la llave con que los priores prestan el juramento. Se hace el portal de la iglesia.

1612. Sobre piedra de las celdas y lugar donde éstas se edifican: en el Hort del Conrer. Este año se hace la Torre de la Prioría.

1613. Se hace la mesa del altar. Se pagan 3 sueldos para los músicos, *sonadors*, el día del Corpus.

1615. Se pagan 5 libras a los que tocan las chirimias el día de San Bruno y por el *carro de la cavalgadura per el dia de S. Hugo* 8 sueldos.

1623. A los músicos de la catedral por la fiesta de S. Bruno, 9 libras. Este mismo año por 6 trompeteros y dos tambores que durante ocho días tocan en el campanario de la catedral, hay un gasto extraordinario. N. B. Este año se extiende la fiesta de S. Bruno a todo el calendario católico.

1623. Se hace refectorio nuevo y el púlpito. Se ponen las armas sobre la puerta de la portería; las hizo el maestro Jaime Blanquer por 12 libras.

1624. Se hace el portal del claustro y las colgaduras de la iglesia.

1626. Se hace el pavimento de la iglesia.

1628. Se hace la imagen de S. Bruno que se colocó sobre la puerta de la posada de Palma, que se había comprado en 1626.

VII. *Noticias sobre gastos extraordinarios*

1599. Regalo de confitura *quant lo bisbe visitá Sr^a. Creu.*

1600. Lo que se entrega al Visitador para gastos de viaje.

1620. Viaje de Fra. Jerónimo a Caller para comprar trigo y a Madrid para defender cierta causa.

VIII. *Noticias sobre Son Bibiloni.*

Las hay referente a los años 1235, 1260, 1350, 1363, 1373, 1377, 1380, 1608, 1659.

MEMORIA DE ALGUNAS COSAS PARTICULARES DE LAS CARTAS DEL CAPITOL GENERAL

1400. Domum novam insulae Majoricarum ordini incorporamus et praeficimus priorem dicte domus D. Petrum de Podiolo, monachum Portae Coeli qui possit recipere de domibus illius provinciae duos monachos cum pace vocandorum. Dispensamus cum eodem priore super eo quod non stetit per triennium in ordine, et super quibuslibet inhabilitatibus et impedimentis.

1402. Cum dominus Petrus de Podiolo contra statuta Ordinis etc, sine tamen culpa sua fuerit translatus de domo Jesu Nazareni, ubi legitime erat prior, ad domum Vallis Christi, nec poterat eligi nisi prius esset absolutus a vinculo primae domus, ideo sua electio merito possit decerni nulla, et annullanda, tamen ex justis considerationibus absolvimus eum ab officio primae domus et eum in dicta domus Vallis Christi praeficimus in priorem, ratificantes quae usque nunc per eum in dicto officio acta sunt, ordinantes ut tales mutationes ulterius non fiant.

1599. Aquest any manaren celebrar ab dotza lliçons las festas de S. Francisco de Paula, S. Pere Martir, S. Antoni de Padua, S. Nicolau de Tolentino y Januari Martir, y sos companyeros.

1596. Aquest any se ordená per manament del Summo Pontífice que los qui no poden viure segons la regular observancia, en particular en el menjar y vestir comú, ni acudir al cor ab los altres a los divinos officis, no pугuen esser elegits per priors.

1594. Aquest any se maná que en los molins que tenen las cartuxas a ont acostuman anar a molrer homens y donas, noy habiten frares ni donats.

1593. Aquest any se maná celebrar la solemnetat del Nom de Jesús y de S. Joachim y la festa de S. Domingo y S. Francesch ab Capítol.

1592. Aquest any se maná que los frares qui no volen treballar, maxime en la obediencies humils y baxas, sien amonestats per los priors; no volen fer bondad, sian expellits, encare que hajan feta professió.

1590. Aquest any se posaren a galera quatre religiosos lo hu per haver pegat tres puñaladas mortals a son prior, y dotze an el vicari, lo altre per impenitent en sos delictes, per amanassar cremar el convent y a molts la mort, per blasfemo, infamador de sos germans, borrascho y despreciador de la observancia regular; el tercer per ser fuyt de la carcel després de la quarta apostasia, per ser estat casat en Naps publicament y tenir molts fills del sacrilego matrimoni, y el quart per haver apostatat set vegades, per ser robador, sacrilego y concubinari escandalosissim.

1581. Aquest any feu la collació del Capítol General lo prior de Mallorca D. Bernadí Olia.

1581. Aquest any per haver sabut el Capítol General que en algunas cases se donavan diners a los antichs qui assistian als comptes, per ser contrari al decret del Concili de Trento y a nostra professió y corruptela, se providex en pena de absolució als oficials y etiam al prior qui ho permetrá y los monjes quals pendrán sian encarcerats.

1579. Aquest se declará ser licit en España los donats usar vestuari que are aporten, per haver ho determinat axi los Pares Comissaris.

1570. Aquest any se maná celebrar la festa de St^a. Anna ab solemnitat.

1567. Aquest any vingué en la Carta: *Priori de Majoricarum non fit misericordia, et justa jam ordinata per Capitulum Generale et visitatores, carnes tantum ministrentur in turri quae in ingressu monasterii, Reverendissimo Domino Episcopo, proregi, et procuratori regio, et etiam comitivae quos tales arbitramur, ut integritatem et leges religionis adimplere et non solvere velint.*

1561. Aquest any se feu las següents exortacions dignas de ser estampadas «*Considerata hujus calamitosi temporis injuria, monemus et hortamus in Domino omnes priores ordinis et eos qui curam animarum gerunt, ut redant se operarios inconfusibiles, sectatores bonorum operum et tanquam Dei ministri, sollicite ambulent in timore Dei et eos qui commissi sunt eis custodiant, ne lupus rapax invadat et devoret gregem Dei, et ab eis requiratur sanguis ovium sibi commissarum; quoniam grave iudicium fuit iis qui praesunt, sed pascant eas verbo et exemplo et exhortent frequentius perseverare in disciplina Domini et traditionibus Sancte Ecclesiae Catholicae; neque moveri hujusmodi procellis, quibus (Proh dolor) navicula Petri in hoc mari magno et spatioso agitur, sed sepius levare puras manus ad Deum ut post tempestatem tranquillum faciant, et post fletum, exultationem infundat; exemplo etiam ei maxime studeant praesse ut prius faciant quam doceant, nec audeant aliquid loqui quos per eos non ei fuerit Christus. Studeant igiyur in omni profectu virtutum subditos aedificare et imitatores fieri Summi Pastoris Domini Nostri Jesu Christi, qui dedit animam suam pro ovi-*

bus suis et eas sanguine suo redemit, quo faceret sibi populum acceptabilem sactatorem bonorum operum. Reliquas autem personas ordinis hortamur ut in novitate vitae ambulent, eo magis quo videt appropinquantem, et instantem Diem Domini, ut inveniantur parati reddere rationem de ea quae in eis est Fide; nec circumferantur a omni vento doctrinae, sed gratia stabiliantur et in omni obedientia et interiori mortificatione exhibeant se Hostiam Sanctam, viventem, Deo placentem, quoniam bonorum laborum, bonus erit fructus. Cum igitur sola perseverantia coronari meratur, super fundamentum illud quod est Christus Jesus, supraedificare, lapides praetiosos aurum et argentum omnium virtutum studeant et proficiantur de die in diem, et non terreantur flatibus adversitatum et fluctuum malignorum, quibus exercentur electi. Proinde viriliter agant et ascensiones virtutum ponant in valle valcrymarum, ut videre Deum Deorum et Sion et immarcessibilem coronam gloriae consequi mereantur.

1555. Aquest any se maná que rebuda la carta fessan llevar los mostachos a tots los frares, y donassen avís al Pare General per castigar al inobedient.

1607. Aquest any se maná celebrar de San Telm ab 12 lliçons.

1620. Aquest any maná lo papa Paulo V que arribant algun als llochs ahont hia monestirs o casas nostras, vagen a hospedar allí y no a altre lloch, reservada a Sa Santedad la llicencia de dispensar en asso.

1623. Aquest any se maná celebrar de S. Joachim y de St. Lluís, Rey de Francia ab 12 lliçons.

1624. Aquest any lo Capítol General inseguint lo ordenat per Clement VIII de no poder los superiors reservar casos sino los continguts en la bulla de dit papa, ab tot aquest any reserva el Magisteri de Conspiració la manifestació del estat y defectes de las casas y personas y introducció de donas dins la clausura incontinentia (sic) causa, per donar la matexa bulla facultat a los Capítols Generals.

1635. Aquest any se dexá de posar la missa del Pare General, fos de Beata Maria, conforme se acustumave posar.

1648. Aquest any se maná: Servetur consuetudo antiqua ordinis de penda statim per conventuales a Rdo. Patre confirmationem novi prioris electi et a praesidentibus ejus electioni confirmati, sub poena infirmandae electionis quam consuetudinem in posterum vim legis obtinere volumus.

1652. Aquest se maná que la semmana que tots los dias son festas de 12 lliçons, se fassa la abstinencia en la festa menos digna.

1669. Aquest any se maná celebrar ab 12 lliçons la festa de S. Ignaci, fundador de la Compañia.

1674. Aquest any se maná celebrar la solemnitat de la Concepció de Nostra Señora ab octavas festivals.

1683. Aquest any se maná celebrar la festa dels Desposoris de Nostra Señora ab 12 lliçons.

LO PARTICULAR DE SON BIBILONI

Lo que costá Son Bibiloni ab tres compras diferents, fonch 4921 lliures 5 sous.

Als 19 janer 1608 lo Procurador Real declaró que Gual no pot fer bassadas en pena de 25 lliures y als 31 octubre 1659 el Procurador Real condemná al dit Gual per haver molt a bassadas, Num. 21.

Als 5 juny 1260 establí lo rey en Pere la possessió de Son Bibiloni a Bernat de Alzeto.

En lo any 1380 doná sentencia el llochtinent en favor de Juan de Mora, contra Pere Martí.

Als 4 octubre 1235 el rey D. Pere vené a Bernat de Alzeto lo casal en lo qual está lo molí de Son Bibiloni per preu de 200 sous malguereses ab cens de 6 quarteres farina de blat lo dia de Tot Sants Num. 1.º.

Als 26 mars 1363 feu donació el rey en Pere a Juan de Mora de la Aygua de la Font de mestre Pere. Num. 2.º et 30.

Als 15 mars 1377 sentenciá lo balle de la Ciutat que Pere Martí no, tenia sino una diada de aygua que el dissapta desdel exir lo sol fins lo diumenge, la matexa hora. Num 4.º.

Als 17 de juny 1350 comprá la muller de Juan de Mora la possessió de Son Bibiloni en que se fa menció de sinch diadas de aygua. Num. 38.

Als 3 octubre 1373 lo Governador declara que Pere Martí no tenia dret de la aygua, sino desdel disapte al exir del sol fins lo diumenge la matexa hora. Num. 40.

BESTRETES

1591. Pagá la casa per los confessors de la quaresmá de St.^a Creu 5 lliures.

Mes dit pagá 12 lliures per los sermons de la quaresma.

Mes pagá a mossen Jaume Cererol, vicari 10 lliures per la vicaria.

Mes doná al escolá de St.^a Creu per las letanias 4 lliures.

Mes doná al custos 2 lliures.

Als 11 janer 1591 essent prior de esta casa D. Simón Sebastián, fill de la Cartuxa de Aula Dei, comensaren a firmar los comptes.

1592. Essent prior de esta casa D. Antoni Miret, profes de Escala Dei, maná hi hagués arca y arque y que se escriguessen las entradas y exidas.

1599. Cobrá la casa del canonge Gil, subcollector de la Cambre Apostólica 125 lliures que havia rebut del convent per los quindenis de la rectoria de St.^a Creu y quart que posseim per haver respost lo Collector Major de Roma que la religió de la Cartuxa may ha pagat quindení.

1591. Lo any 1591 se doná per adobar lo orga de St.^a Creu 10 lliures.

El matex any se compraren 10 covos de pomas per donar al convent per no haverne agut a la viña y costaren 3 lliures 11 sous.

Al escolá de St.^a Creu per tocar la nit dels Morts se doná un quartí de vi y 1 lliura.

Mes se donaren al vicari per las festas de nadal 10 lliures. ço es. 5 lliures. y 4 lliures per los pobres.

1592. Mes per dos sermons predicats en St.^a Creu 1 lliura 12 sous.

Mes per cera per los capellans y estadals per Monseñor y officials 6 lliures y 10 sous.

Mes al vicari de St.^a Creu 6 lliures y an el matex per confessar a la quaresma y jubileu 4 lliures 10 sous.

1593. Mes al escolá per las lledanias 4 lliures.

Mes al vicari per los sermons de la quaresma 12 lliures 10 sous.

Mes al matex 5 lliures y 2 lliures al custos.

Mes al escolá per las lledanias 4 lliures.

Mes al vicari 12 lliures.

Mes al custos 2 lliures.

Mes per teulas per la rectoria 1 lliura 10 sous.

1594. Mes al vicari de St.^a Creu 10 lliures.

Mes per adops de la rectoria y fer hi una capella 19 lliures 19 sous 9 d.

Mes per cera per Santa Creu Mon Señor y nuncios 5 lliures 13 sous.

Mes per la mitat dels sermons de la quaresma 12 lliures 10 sous.

Mes al vicari de St.^a Creu 4 lliures y al custos 2 lliures.

Mes al escolá per las lledanias 4 lliures.

Mes al custos 2 lliures.

1595. Mes per los sermons de la quaresma 12 lliures 10 sous.

Mes al vicari 10 lliures.

Mes als confessors qui confessaren en St.^a Creu en temps del jubileu 6 lliures.

Aquest any fonch acabada y beneida la capella de Son Bibiloni.

Al vicari de St.^a Creu 10 lliures.

1596. Al vicari de St.^a Creu 10 lliures y 3 ll. per almoynas.

Al custos 2 ll.

Mes per los confessors 6 ll.

Lo retaula de la capella de St.^a Maria costá 75 ll.

1597. Mes per los sermons del advent 2 lliures.

Mes per una palma per St.^a Creu 11 sous.

Mes per los sermons de la quaresma 12 ll. 10 s.

Mes a los confessors 6 ll.

Mes al vicari per son salari 20 lliures.

Mes al custos 2 ll.

Mes al escolá per las lledanias 5 ll.

1598. Al vicari de St.^a Creu 11 lliures.

Mes al Obrer de St.^a Creu 2 lliures per la mitat dels sermons del advent.

Mes per lo escusado 5 lliures.

Mes per una palma per St.^a Creu 9 sous.

Mes per la cera dels anys 1596. 97. 98. 20 lliures.

1599. Aquest any 1599 se feu la clau ab que los priors prestan lo jurament.

Mes se feu lo portal de la yglesia.

Mes per la mitat de la quaresma 12 lliures 10 sous y 4 ll. al custos.

Mes al escolá per las lledanies 4 ll., per los confessors del jubileu y 2 lliures per la mitat dels sermons del advent.

Mes al vicari per ajuda de costa 38 lliures.

Mes per un regalo de confitura quant lo bisbe visitá St.^a Creu, 14 lliures.

1600. Mes per los sermons de quaresma y advent 14 lliures 12 s.

La visita del any 1600 costá lo següent:

Antes de embarcarse per provisió 29 lliures 11 s. 4 d.

Mes per nolits de la vinguda 56 ll. 13 s. 4 d.

Per embarcar y descarregar roba 2 ll. 8 s.

Per los gastos en la Ciutat antes de pujar 18 ll. 9 s. 4 d.

Per 16 corters de vi blanc 8 ll. 6 s.

Per confitura 10 ll. 10 s.

Per gastos en Ciutat antes de embarcarse y provisió per la nau 31 ll. 5 sous 8 d.

Per los nolits de assi a Alecant 35 ll. 8 s. 4 d.

Per gastos de Alecant a Valencia 35 ll. 8 s. 4 d.

Estrenas per los criats 4 lliures 10 s.

Summa total: 232 lliures 10 sous 4 d.

1601. Al vicari de St.^a Creu 38 ll.

Al custos 2 ll.

Mes per cridar el sermó 4 sous.

Mes al escolá per las lledanies 4 ll.

Mes al vicari 60 ll.

Mes al dit 30 ll. que son las 90 lliures que li donan per ajuda de costa.

1602. Mes al escolá per la lledania 4 ll. y al vicari 30 lliures.

Mes al vicari 30 lliures, mes 30 lliures.

1603. Mes al escolá per la lledania 4 lliures.

Mes al vicari 30 lliures.

Mes al vicari 45 lliures 15 sous a compliment y aquest any renunciá etc.

1608. A la Sra. Albertina 100 lliures de venda per las casas.

Per un mandado fet a los Pares de que pagassen lo deume, registrat en lo llibra comú de la procuració real, 26 juny 1609.

1610. Aquest any pagaren 5 lliures per lo escusado per consert tenian fet el convent, bisbe y capitol.

A 4 mars lo capiscol feu una provisió en que maná que attento que lo Sr. Ferando Cavalleria, demanava tota la roba, retaula y galser de la sua capella, puis nosaltres no voliam dar menjar als qui acompanyaven el cos, li donasen la roba, alliberant el convent en avant de enterrar los seus.

1611. Mes se va quitar lo censal que feya la casa de la posada.

Lo que gasta D. Vallberga quant aná a Madrid per el plet suma 543 lliures 3 sous 9 d.

1612. La pedra per fer las celdas se tragué de la vila y Oliveret; el lloch aont feren las cellas, se deya lo Hort del Conrer.

Dinar per la visura de la Font de Mestre Pere que costá 23 lliures 9 sous.

La Torre de la Prioria se feu aquest any.

1613 La taula de la yglesia se feu lo 1613.

Per los sonadors el dia del Corpus 3 sous.

1615. Visura del Procurador Real per la Font de Metre Pere, y costa 51 lliures 3 sous.

Per preu del só de las xirimias lo dia de Nostron Pare S. Bruno 5 ll.

Lo carro de la cavalcadura per el dia de S. Hugo 8 sous.

1619. Per pagar el subsidi 5 lliures.

Mes aportaren los llibres de Pare D. Valero y se conseguí que després se torna a imprimir.

1620. Mana el Procurador Real que los daumers, bisbe y capitol no vagen a deumar sens el deumer del rey, octubre.

Fra. Geroni quant aná a Caller per lo blat y a Madrid, estigué desde 23 setembre 1619 fins 22 agost 1620 y gastá 210 ll. 6 s.

Lo pou se feu lo any 1621.

1623. Mes als musichs de la seu per la mussica de Nostron Pare 9 lliures y per estampar lo breu en que Sa Sanctedad maná celebrar de Nostro Pare a tota la Iglesia 1 lliure 4 s. y per tocar sis trompetes y dos atambors vuyt dias en el capanar de la seu 1 lliura 12 sous, y a dos nuncios qui avisaren las parrochias en tocar la Sau, 14 sous.

Mes per las trompetas y sis atambors per publicar la festa de Nostron Pare 2 lliures 8 sous y per los ministrils 3 lliures, mes per los capellans 3 lliures.

Aquest any se feu lo refetor axi com está are, y la trona.

També se feren las armas que sobre la porteria, costaren 12 lliures, feu-las mestre Blanquer.

També es feu la campana qui pessá 4 quintars 26 lliures a rao 2 sous 6 d.; val 53 lliures 5 sous, y se contentá ab 50 lliures.

Mes per altres gastos de dita campana 4 lliures 7 s.

1624. Aquest any se feren las colgaduras de domás y vellut carmesí, costaren 1 lliura 8 sous 9 d.

També es feu lo portal del claustro que va a la iglesia, de pedra de Santagni y negra, costá 43 lliures 8 sous y per la porta 4 lliures 15 sous.

1626. Aquest any se feu lo paiment de la iglesia, costá 230 ll. 10 s. 2 d.

També se compraren las casas de la posada que vuy tenim, costaren 1254 lliures ab lo lluisse que fonch 54 ll.

1627. Costa la anada de Fra. Gregori a Madrid per lo plet de Gual 579 lliures 18 sous 2 diners.

1628. Se feu la figura de nostron Pare S. Bruno que está sobre el portal de la posada, costá 13 lliures 10 sous.

1631. Aquest any se feu la senia de la viña.

RELACIONES ENTRE LA NOBLEZA COMERCIANTE MALLORQUINA Y LOS CHUETAS EN VISPERAS DE LA GUERRA DE SUCESION

P. DE MONTANER

La tesis que hace algunos años planteó¹ el enfrentamiento entre pro-borbónicos (*botifleurs*) y austracistas (*maulets*) mallorquines durante la Guerra de Sucesión como una pugna entre comerciantes (mercaderes, nobles comerciantes y chuetas) y señores jurisdiccionales —o en su caso, con tendencia a adquirir ese *status*—, encuentra un nuevo apoyo en la documentación que va a ser ahora objeto de análisis. Se trata de un libro de cuentas mercantiles del noble don Joan Sureda y su socio el chueta Gabriel Pinya (1695-1700)². Antes de entrar en materia, parece necesario recordar brevemente los principales puntos de la indicada tesis:

1. En 1711 se descubrió en la Ciudad de Mallorca —y con ramificaciones fuera de ella— una importante facción filipista que desde hacía años venía conspirando contra el gobierno habsbúrgico.

2. El estudio de la nómina de conspiradores demuestra que eran individuos relacionados, como se ha dicho, con la actividad mercantil. Los más señalados activistas eran nobles comerciantes, mercaderes y chuetas.

3. El partido carolino estaba dirigido por un reducido número de aristócratas que, como los Sureda de Sant Martí, no hallaban en la política borbónica tantas garantías de supervivencia del régimen baronal como en la de la Casa de Austria.

Eran terratenientes importantes sin actividad comercial o, por lo menos, carente de prioridad en su economía.

4. Como cabeza de la conspiración filipista fue detenido don Joan Sureda, caballero de la Orden de Alcántara y gentilhomme de Su Majestad. En su casa de la actual calle de Zavellà se reunían los *botifleurs*, entre quienes eran tan numerosos los chuetas que *vox po-*

¹ P. DE MONTANER, *La conspiración filipista mallorquina de 1711*. Memoria de Licenciatura, Facultad de Filosofía y Letras, Palma, 1976. Inédita en su conjunto. Revisada, está en curso de publicación con el título *Enfrentamientos sociales en Mallorca durante la Guerra de Sucesión*.

² *Llibre de dèbit y crèdit de Don Joan Sureda, del Hàbit de Alcántara, de 1695 a 1702, per gèneros*. Archivo de la Casa de Vivot, Palma.

puli se la llamaba «La Sinagoga». Estos chuetas manifestaban su esperanza en que el Duque de Anjou se presentase en la Isla como un Mesías que les liberaría de las holocáusticas persecuciones de la dinastía anterior.

La estrecha relación entre los chuetas, los Sureda y otros muchos nobles comerciantes se ha constatado, durante la segunda mitad del siglo XVII, en documentos referentes a compañías comerciales que actuaban, por lo general, ilegalmente³. En este trabajo veremos un buen ejemplo más. Don Joan Sureda y el chueta Gabriel Pinya importaban «géneros» de contrabando, pues no se trataba de productos alimenticios «para el bien público general» por comisión de la *Universitat* —cosa que estaba permitida a la nobleza⁴— sino de diverso tipo para venderse a particulares, muchas veces chuetas que, obviamente, actuaban como revendedores. Era, desde luego, un contrabando poco oculto, ya que las cantidades introducidas no podían pasar desapercibidas; pero era, efectivamente, contrabando.

Don Joan Sureda, como caballero de Orden Militar, tenía la posibilidad de importar con franquicia de derechos, siempre y cuando lo hiciese para su propio consumo y jamás para comerciar. Al amparo de este privilegio se llevaban a cabo fraudes cotidianos que, por «exceso de confianza», hacían intervenir, de vez en cuando, a la Justicia⁵. Nuestra fuente no contiene todos los negocios de este tipo a que se dedicaba Sureda, sino sólo los realizados con Pinya durante los años citados. Pinya participaba en 1/4 de los beneficios, y las ventas se efectuaban mediante la intervención de un tercero. Entre 1695 y 1700 aparecen cuatro diferentes intermediarios que actuaban «a su propio riesgo». Figuran designados con el apelativo de *mitjà*, lo que indica que trabajaban oficiosamente, ya que los intermediarios oficiales en gestiones privadas eran los *corredors d'orella*^{5 bis}. Ignoramos si cobraban a porcentaje o por cantidad acordada; sólo sabemos que lo hacían periódicamente por concepto de *mitjanies*⁶.

En alguna ocasión, un *mitjà* era, a la vez, socio de la compañía para la que trabajaba. Así ocurrió con uno de ellos en los negocios

³ P. DE MONTANER y A. LE-SENNE, *Nobleza, comercio y corso en la Mallorca moderna. Los «Negocis per Mar» de los Sureda*. «Mayurqa», 19, Palma, 1979-1980.

⁴ Desde el 3 de diciembre de 1682 por real pragmática en la que se declaró que el comercio al por mayor no era contrario a la esencia de la nobleza siempre que se tratase de importaciones «para el bien público».

⁵ P. DE MONTANER, *Los caballeros de Ordenes Militares y el comercio en Mallorca durante los siglos XVII y XVIII*. «Boletín de la Sociedad Arqueológica Luliana», núms. 828-829, t. XXXVI, Palma, 1978.

^{5 bis} Cf. B. QUETGLAS, *Los gremios de Mallorca*. Palma, 1939, p. 110.

⁶ Encontramos esta expresión en diversas fuentes de la época. Vgr.: «Yo Asteua Galiana he rabut del Señor docthor Miquel Suñer... a compliment de totes las miganyas li tench fetas fins lo dia present... 4 de maig 1630...». *Llibre d'albarans de Ca'n Sunyer*, fol. 19 v.º Archivo de la Casa de Vivot, Palma.

que nos ocupan. Era un extranjero llamado Pere Adde. Otro caso es el del provenzal ⁷ Pablo de Layet que fue socio del padre de Sureda y de otros nobles entre por lo menos 1682 y 1684 ⁸. Extranjeros asociados como los Sollicoffres eran criptojudíos, y éstos a pesar de ser «moros franceses» ⁹. Es indudable que las relaciones entre nuestros chuetas y esos judíos, establecidos en el *Midi* francés con libertad de comerciar, propiciaron en los primeros la preferencia hacia la política económica borbónica.

Don Joan Sureda, nacido en 1664, era hijo de don Joan-Miquel Sureda, paje del rey y familiar del Santo Oficio, y de su esposa la *pubilla* dona Magdalena de Villalonga. Pertenecía por ambas partes (y por sus abuelas dona Maria de Santacília y dona Maria Despuig) a la vieja y alta aristocracia mallorquina, no siendo, en consecuencia, uno de tantos comerciantes ennoblecidos a lo largo de los siglos XVI y XVII. Los Sureda eran miembros, por ende, de uno de los pocos *llinatges* nobles que no tenían origen mercantil. Sin embargo eran comerciantes *de occultis*. Don Joan-Miquel Sureda se había convertido, poco antes de 1685, en el segundo propietario terrateniente de la Isla en orden a la valoración catastral ¹⁰, gracias a la herencia de su prima

⁷ P. DE MONTANER y A. LE-SENNE han estado poco afortunados al tratar de establecer el origen de De Layet en *Nobleza, comercio...* En un principio le supusieron judío holandés; más adelante, creen que pueda haber sido un hereje holandés. La idea del semitismo puede aceptarse por estar basada en documentos inquisitoriales, pero no así el origen holandés. Según una carta del cónsul Antoine de Vigne-Duguet al marqués de Veignelay, de fecha 8 de enero de 1680, De Layet era un provenzal «gran enemigo de la Patria Francesa que por su maldad hace mil males a la Nación con el corso... con barcos mallorquines...» (traducc. libre de un documento en francés facilitado por Gonçal López-Nadal).

⁸ P. DE MONTANER y A. LE-SENNE. *Nobleza, comercio...*

⁹ Tampoco tuvieron suerte P. DE MONTANER y A. LE-SENNE en *Nobleza, comercio...* al tratar de los Sollicoffres. Angela Selke, en *Los chuetas y la Inquisición*, Madrid, 1972, p. 203, se refiere a un tal «Esmelis Seliadre» (*sic*) como «moro francés». Los autores citados no supieron, en su momento, ver el error de la Selke, que tomó por una sola persona a Johann-Leonhard Smeltz y a los hermanos Giorgio y Bartolomeo Sollicoffres, sus socios. Smeltz era «alemán mercader descendiente de suizos» (Archivo del Reino de Mallorca, P-M 1788, ff. 64 sqq.). El año 1694 importaba pieles de búfalo (*búfol*) via Constantinopla por comisión del *cabomestre* de artillería Gabriel Munar, de su hermano el curtidor Francesc Munar y de Præxedis Bauçà, esposa del referido Gabriel (*ibid.*, f.º 87). Ese mismo año aparece como socio del capitán Joan Ballester y de su hijo Llorenç Ballester vendiendo la saetia «Virgen del Carmen-Almas del Purgatorio-Buenaventura» al mercader Joan Mesquida, menor (*ibid.*, ff. 55 sqq.). Por su parte, los Sollicoffres eran, al parecer, tunecinos. Tenían casa matriz en Marsella, y en Valencia se documenta una sociedad «Hermann. Salicoffre (*sic*) y Compañía» (Archivo de la Casa de Vivot, *Negocis per Mar*, reg. gral. 788 bis). Sabemos que también tenían casa en St. Gall (*Boletín de la Real Academia de la Historia*, LXXIII, III-IV, Madrid, 1918, p. 343), donde Joachim, Lorenzo y David Sollicoffres recibían, en 1662, correspondencia de Johan-Adam Kok, de Leipzig, y de Bernhardt Leitner, de Praga, según documentos del Archivo Municipal de Teruel (*ibid.*). Smeltz y los Sollicoffres no eran, pues, parientes según dedujeron Montaner y Le-Senne del error de Selke. Los segundos judarizaron (!) y el primero también tuvo problemas con la Inquisición.

¹⁰ Con fincas por valor de 143.493 L. Las del Conde de Formiguera se valoraron en 155.126 L. Véase: P. DE MONTANER, *El Brazo Noble mallorquin durante los siglos XVI y XVII: su estructura y sus bases económicas*. Tesis de Doctorado, Universidad Central, Barcelona, 1978.

la condesa dona Francina Thomàs, la rica y desgraciada esposa del célebre «Conde Malo»¹¹. Hasta esos momentos, esta Casa de Sureda había poseído un patrimonio agrario mucho más discreto, ya que las principales tierras del *llinatge* pertenecían, vinculadas, a la Casa mayor de Sureda de Sant Martí y a la separada de Thomàs. De modo que, aunque en 1685 don Joan-Miquel competía con el conde de Formiguera por el primer puesto en la gradación de terratenientes mallorquines, no es de extrañar que continuase mercadeando como lo había hecho hasta entonces, y como lo hiciera su prima dona Francina Thomàs¹²; y como lo hacían también su pariente el conde de Montenegro¹³, los Brondo¹⁴, los Ferrandell¹⁵ y tantos otros miembros del Brazo Noble.

Es sabido, además, que la terratenencia sólo constituía, normalmente, una parte de las entradas en la economía nobiliaria. Los mismos Formiguera percibían como renta agraria sólo un 29 % de su renta total¹⁶. En consecuencia, don Joan-Miquel insistía a su hijo para que prestase la mayor atención a los *negocis per mar*¹⁷. Prácticamente no se relacionaba con él. Después de separarse de su esposa dona Magdalena de Villalonga, había depositado al hijo en casa de la abuela dona Maria Despuig¹⁸, pero, a pesar de ello, no pasaba por alto inculcar a su heredero sus propias convicciones sobre la importancia de la mercadería. Esto debió dar resultado, pues los negocios de don Joan (marqués de Vivot a partir de 1717) son los únicos que pueden explicarnos lo que los comisarios reales no entendían, a saber, de dónde obtenía dinero para mantener el tren de vida que llevaba (en

¹¹ P. DE MONTANER y A. LE-SENNE. *Aproximación al estudio de la formación de la Clase Noble en Mallorca: el patrimonio de los Formiguera durante el siglo XVII*. «Trabajos de Geografía: Miscelánea 1977-1978» (n.º 34), Palma, 1978.

¹² Vgr. Archivo de la Casa de Vivot, *Negocis per Mar*, s/n: «Don Joan Michel Sureda diu que en poder de Esteva Conrado se troba las robas y procehit de aquellas que se aportaren de Olanda per compte de la Compañía que feran Dona Francina..., dit Conrado y altres, y per rahó de dita Societat deu correspondre al suplicant hereu de dita Condesa de la porció en que aquella participà en dita Compañía».

¹³ P. DE MONTANER y A. LE-SENNE. *Nobleza, comercio...* donde se documenta la compañía Sureda-Montenegro.

¹⁴ Citados, por ejemplo, en las instrucciones de Don Joan-Miquel Sureda a su hijo Don Joan Sureda, como socios en *negocis per mar*. Véase, para la referencia, la nota 17 *infra*.

¹⁵ Téngase en cuenta, vgr., la documentación publicada por J. CIRERA. *Escuadra de Mallorca en corso en el siglo XVII*, Palma, 1943 (separata del «Boletín de la Sociedad Arqueológica Luliana»).

¹⁶ V. M. ROSSELLÓ VERGER, *Canvis de propietat i parcel·lacions al camp mallorquí entre els segles XIX i XX*, «Randa», 12, Barcelona, 1981. Toma el dato de I. MOLL y J. SUAU, *Senyors i pagesos a Mallorca (1718-1860/70)*, «Estudis d'Història Agrària», 2, Barcelona, 1979. Estos lo dedujeron de los datos publicados por P. DE MONTANER y A. LE-SENNE en *Aproximación al estudio en la formación...*, trabajo citado en la nota 11 *supra*.

¹⁷ Instrucciones de don Joan-Miquel Sureda a su hijo don Joan Sureda, documento transcrito en: P. DE MONTANER. *La conspiración filipista...*, apéndice.

¹⁸ Según las memorias autógrafas de don Joan Sureda. Véase: P. DE MONTANER, *La conspiración filipista...*, apéndice.

una fiesta llegó a gastar 10.000 libras)¹⁹. Reformó gran parte de sus casas, y constaba que sus rentas «conocidas» —esto es, las agrarias y los censales— no daban para tanto²⁰, aun cuando sólo las primeras arrojan anualmente la cantidad de 10.000 pesos^{20 bis}. Ahora sabemos que don Joan tenía otras fuentes de ingresos.

Don Joan Sureda y Gabriel Pinya importaban *grosso modo* mercancía al por mayor en cargas especializadas. Así, por ejemplo, en un viaje se traía arroz, mientras que en otro se traían telas. Ello indica que contaban con una clientela fija a la que abastecían periódicamente, demostrando las listas de compradores que éstos eran prácticamente siempre los mismos.

— Las telas (tabla I)²¹ eran adquiridas mayormente por chuetas, ya que de un total de 71 clientes hay 58 que lo son^{21 bis}.

— Las pieles y cueros (tabla II), sin embargo, eran comprados por curtidores (*blanquers*) y zapateros (*sabaters*), no apareciendo clientes chuetas.

— La miel, otro producto que se importaba (tabla III), contaba con 4 clientes: 2 cereros-azucareros y 2 chuetas.

— La cera (tabla IV), que tenía tres compradores, no era requerida por los chuetas²².

— El azúcar (tabla V) tenía 6 clientes cristianos viejos (mercaderes y cereros-azucareros) y sólo 1 chueta.

— El algodón (tabla VI) contaba con 5 clientes, todos ellos chuetas.

— El lino (tabla VII) era adquirido por 19 individuos: 15 cristianos viejos (varios de ellos tejedores), y 4 chuetas.

— El hilo (tabla VIII) se vendía a 7 clientes; entr ellos, hay un tal Campomar sospechoso de ascendencia conversa²³.

— El pelo de camello y el camelote²⁴ (tabla IX) los compraban 16 clientes, de los que 11 eran chuetas.

— El arroz (tabla X), por el contrario, contaba con sólo 6 clientes chuetas (uno de ellos de Felanitx) sobre un total de 44 comprado-

¹⁹ P. DE MONTANER. *La conspiración filipista...*, apéndice.

²⁰ *Ibid.* Se llegó a suponer que su padre, en el lecho de muerte, le entregó unas bolsas con mucho dinero en efectivo.

^{20 bis} Archivo de la Casa de Vivot, secc. Sureda: Informes del Dr. Malonda.

²¹ A veces se especifica: *droguet*, que es una tela tejida de hilo y seda (DCVB, 4, 606); *cambrái*, que es una tela muy fina de algodón con ligado de plana (DCVB, 2, 879); *piemont*, no identificada. Estos tejidos que se importan son siempre de lujo.

^{21 bis} Casi todos los tipos de *robes* importadas eran característicos, en su venta, del gremio de *marxandos*, integrado por buhoneros chuetas. Véase: B. QUETGLAS, *op. cit.*, pp. 167 y 168.

²² En fecha tan tardía como 1789, un memorial del cerero Rafael Pou habla de la conveniencia de no emplear operarios chuetas en las cererías, porque adulteraban la cera para menguar la honra de Dios (Archivo del Reino de Mallorca, *AU*, XXXIII, 2203).

²³ Cfr. M. FORTEZA, *Els descendents dels jueus conversos de Mallorca*, Palma, 19, p. Conviene tener en cuenta el siguiente comentario, escrito hacia 1680, que he encontrado en el Archivo de Ca'n Dameto de Sa Quartera (Recibos, 12, f.º 22 v.º): «La Doctora Campomara/ qui ha tretes branques noves/ .../ també en va vestida ara/ perquè diu c'a fetes proves». Este fragmento pertenece a una composición que parece referirse a los problemas de los chuetas y a las pruebas de limpieza de sangre.

²⁴ *xamellot*, un tejido de lana mezclado con pelo de camello (DCVB, 2, 880, s.v. Camelot).

res, en general la calidad heterogénea: así, por ejemplo, figuran el propio don Joan Sureda, Salvador Gallard del Canyar, el rector de Felanitx, un zapatero, un botero, un azucarero, el patrón de embarcación Pere-Antoni Padrines, el conocido corsario Llorenç Ballester (cuya familia se declarará filipista)²⁵, etc.

- La madera y el metal (tabla XI) tenía 7 clientes, todos ellos cristianos viejos. Al parecer lo que se vendía era parte de los embalajes.
- El tabaco (tabla XII) se vendía a un mercader por cuenta del estanco (*estanch*), tal como veremos más abajo.

No sabemos dónde se almacenaba la mercancía, dónde se vendía, ni tampoco de dónde venían los barcos. Casi con toda seguridad, la venta se llevaba a cabo a bordo y fuera del puerto, donde las embarcaciones con cargas de este tipo esperaban la llegada de los interesados^{25 bis}. No había regla fija para estipular el pago. Casi nunca se pagaba al contado, y a veces se documentan los plazos pactados, que suelen repartirse en entregas cuatrimestrales a fecha fija. En otras ocasiones, el número y plazo de los pagos se acuerda *amb comoditat* según los casos concretos. Excepcionalmente, se compensaban pagos con propias deudas, y una vez un cliente que no pudo pagar dio un cuadro a cambio²⁶. Los pagos son siempre de notables cantidades de dinero, variando el precio, obviamente, según el género y la cantidad adquirida:

- Telas (tabla I) entre 22 L y 233 L, habiendo compras por valor superior (hasta 800 L), ésta por un convento de monjas.
- Pieles y Cueros (tabla II), entre 145 L y 2.080 L.
- Miel (tabla III), entre 61 L y 351 L.
- Cera (tabla IV), entre 182 L y 387 L.
- Azúcar (tabla V), entre 207 L y 446 L, llegándose a las 756 L.
- Algodón (tabla VI), entre 33 L y 110 L.
- Lino (tabla VII), entre 43 L y 110 L, pero se llegó hasta las 567 L.
- Hilo (tabla VIII), entre 5 L y 92 L, pero hay una compra excepcional de 215 L y pico.
- El pelo de camello y camelote (tabla IX), entre 39 L y 78 L.
- Arroz (tabla X), entre 7 L y 100 L, habiendo compras por valor superior (hasta 250 L).
- Madera y metal (tabla XI), entre 8 L y 52 L, con cuatro compras excepcionales (117 L, 167 L, 341 L y 362 L).
- Tabaco (tabla XII). Sólo hay una venta, por la considerable cantidad de 2.079 L 8 s., al mercader Joan Mesquida, por cuenta del estanco (*estanch*).

²⁵ P. DE MONTANER, *La conspiración filipista...*

^{25 bis} Un edicto de 5 de diciembre de 1662 prohibió estas compras a bordo, por favorecer el contrabando, salvo en caso de licencia del conductor de los derechos de la mar. Véase: Archivo Municipal de Palma, *Miscellanea Privilegiarum et Regionum Diplomatum*, tomo 2, n.º 114.

²⁶ Todavía se conserva en el Palacio Vivot.

TABLE 1
VENTA DE TELAS (*robes*)¹

Fecha	Comprador	Precio			
		L.	s.	d.	
1695 X 10 ²	Gaspar Pinya	84	6	4	
	Rafael-Nadal [Pomar]	96	18	4	
	Bernat Aguiló	46	5	5	
	Joan-Baptista Aguiló	46	5	5	
	Joan de Jaume Pomar	43	2	10	
	Francisco Pomar	88	3		
	Agustí-Antoni Cortès	51	10	7	
	Gabriel Cortès	51	10	7	
	Gabriel Segura	92	10	10	
	Gabriel Pomar	45	19	9	
	Rafael Pomar de Benet	45	19	9	
	Rafael-Joan Aguiló	48	4	1	
	Benet Pomar	51	8	8	
	Joan Aguiló	100	4	10	
	Rafael-Nicolau Forteza	46	4	1	
	Francesc Bonnin	46	4	1	
	Joan Mas, sastre	42	6	6	
	Joana Binimelis	42	6	6	
	Pere-Joan Fuster	100	4		
	Gaspar Pinya, menor	92	17	7	
	Joan Pomar de Benet	96	19	9	
	Rafael Segura	88	9	9	
	Joan Mas, sastre	42	6	6	
1696 V 9	Antoni Vives	119		9	
1696 V 29	Miquel Maura ³	759	17		
1696 VI 28 ⁴	Antonina Pomar ⁵	200			
1696 VII 4 ⁶	Joana Binimelis ⁷	117	8	9	
1697 IV 19 ⁸	Miquel Maura	121	11		
	Miquel-Jeroni Aguiló	233	15		
	Joan-Baptista Aguiló, menor	65	9		
	Bernat Aguiló, menor	56	2		
	Pere Llinàs	56	2		
	Gabriel Cortès-Moyà	56	2		
	Rafael-Nadal Pomar	56	2		
	Joanot-Diego Forteza	46	5		
	1697 IV 20	Pere-Joan Fuster	91	17	
		Francès Fuster ⁹	88	6	
Gabriel Cortès-Moyà		90			

Fecha	Comprador	Precio		
		L.	s.	d.
	Joan-Baptista Aguiló	95	10	
	Bartomeu Forteza	98	18	8
	Joan Mas, sastre	90		
	Rafael Aguiló de Bernat			
	y Bernat Aguiló, menor	97	1	
	Onofre Cortès	88	6	
	Joan-Baptista Forteza	93	11	
	Joan Pomar de Jaume	81	15	8
1698 II 24	Sor Hiazyntha Moll ¹⁰	800		
1698 VI 2	Jaume Aguiló	90	13	1
	Francès Fuster	90	8	5
	Bernat Aguiló	89	19	9
	Rafael Aguiló de Bernat	74	16	2
	Elizabet Forteza-Banya	87	1	4
1698 VI 2	Antonina Pomar	84	4	8
	Francisco Pomar	168	12	7
	Joan Aguiló	184	13	4
	Margalida Fuster	90	10	2
	Francesc Valls	89	3	9
	Rafael Valls	91	10	
	Joan-Baptista Forteza	83	19	1
	de Joan, <i>argenter</i>			
	Joan Mas, sastre	83	13	5
	Gaspar Forteza	91	4	9
	Agustí-Antoni Cortès	90	7	3
	Rafael Segura de Miquel	93	1	5
	Rafael-Nadal Pomar	83	5	5
	Onofre Cortès	90	16	7
	Bartomeu Forteza	89	14	10
	Joan Pomar de Jaume	78	1	9
	Gabriel Pomar	92	13	7
	Gabriel Segura	83	3	3
	Miquel-Gaspar Forteza	75		2
1698 VII 22	Joan-Baptista Aguiló	64	12	
	Margalida Fuster	56	11	11
	Joan Fuster	64	17	8
	Gaspar Forteza	56	11	11
	Rafael-Nadal Pomar	130	12	4
	Antònia Pomar	62	8	1
	Fernando Segura	56	11	11
	Bartomeu-Joan Aguiló	50	11	11
	Rafael-Joan Fuster	44	19	7

<i>Fecha</i>	<i>Comprador</i>	<i>Precio</i>		
		<i>L.</i>	<i>s.</i>	<i>d.</i>
	Francisco Pomar, menor	57	16	
	Francès Fuster	55	7	10
	Joan-Baptista Forteza de Joan y Rafael Pomar de Benet	55	7	10
	Rafael Segura de Miquel	55	7	10
	Gabriel Pomar	55	7	10
	Joanot-Diego Forteza	63	13	7
	Bartomeu Forteza	55	7	10
	Onofre Cortès	64	17	8
	Gaspar-Francesc Forteza	56	11	11
	Francisco Pomar, <i>argenter</i>	55	7	10
	Gaspar Pinya, menor	55	7	10
	Rafael Segura	56	11	11
	Jaume Aguiló	62	8	1
1699 V 17	Bernat Aguiló	162	08	09
	Bartomeu-Agustí Martí	75	06	07
	Miquel Segura	75	06	07
	Francesc Valls	163	14	07
	Pere-Joan Fuster	171	18	03
	Miquel-Gaspar Forteza	161	14	11
	Francesc Pinya	75	06	07
	Rafael Pomar de Benet	94	10	10
	Francesc Bonnín de Joan	161	14	11
	Joanot-Diego Forteza	150	13	03
	Miquel Aguiló	150	16	05
	Gaspar Pinya	152	04	01
	Gaspar Pinya ¹¹	45	10	00
	Antonina Pomar	161	18	10
	Francesc Pomar de Joan	80	19	5
	Francesc Bonnín de Francesc	80	19	5
	Elizabeth Forteza-Banya	152	6	2
	Bernat Forteza	161	18	10
	Gaspar Pinya, mayor	86	6	4
	Joan Pomar de Jaume	158	6	7
	Bernat-Joan Aguiló	124	13	1
	Gaspar-Francesc Forteza	23	10	4
	Pere Thomàs ¹²	154	4	11
	Margalida Fuster	150	16	5
	Jaume Aguiló	182	14	1
	Pràxedis Maura	82	14	1
	Gabriel Aguiló	158	6	7
	Rafael Segura de Miquel	203	16	7

Fecha	Comprador	Precio		
		L.	s.	d.
	Francès Fuster ¹³	144	3	3
	Joan-Baptista Aguiló	158	6	7
	Onofre Cortès	158	10	11
1699 VIII 3	Rafael Valls ¹⁴	22	14	
1699 VIII 8	Sor Brígida de Serralta ¹⁵	318	8	
	Jaume Sunyer, mercader ¹⁶	45	10	
	Guillem Poderós, notario	22	6	
	Rdo. Joan Cirer ¹⁷	22	14	
	Rdo. Antoni Riera ¹⁸	22	14	
1699 VIII 17	Elizabeth Forteza-Banya	44	14	
1699 X 18	Francesc Pomar de Joan	23	12	5
	Joan Pomar de Joan			
1699 XI 13	Joan Fuster ¹⁹	24	11	10

1.— Las ventas que siguen se efectuaron mediante el *mitjà* Pere-Onofre Coll. 2.— Compró a plazos de 9 meses. 3.— Compró a plazos de 15 meses con 3 pagas iguales cada 5 meses. 4.— Esta venta se realizó mediante el *mitjà* Pere-Antoni Camps. 5.— Compró a plazos de 9 meses con 3 pagas. 6.— Como la nota 4. 7.— Como la nota 5. 8.— A partir de ahora las ventas se efectuarán a través del *mitjà* Pere-Onofre Coll. 9.— Era de Felanitx. 10.— A partir de ahora, las ventas se llevan a cabo mediante el *mitjà* Pere Adde. 11.— Esta compra está especificada: *olandés*. 12.— Alias «satgetia». Era de Lluçmajor. 13.— Véase la nota 9. 14.— compra *olandés*. 15.— Priora del convento de Santa Magdalena. Compra *olandés*. 16.— Célebre corsario. 17.— Vicario de Santa Eulàlia. Compra *olandés*. 18.— Rector de Petra. Compra *olandés*. 19.— Compra *olandés*.

TABLA II

VENTAS DE PIEL NEGRA, CUEROS Y LANAS ¹

Fecha	Comprador	Cantidad y/o Peso	Precio		
			L.	s.	d.
1696 XII 17	Pere-Martí Tamorer, zapatero	243 L (piel negra) ²	145	16	
	Joan Terrassa, zapatero	54 L (piel negra) y 9 cueros (283 L) ³	112	11	8
1697 V 18	Gabriel Munar, curtidor ⁴	50 cueros	261	7	6
	Miquel Costa, curtidor	194 1/2 cueros	2.080	5	9
	Joseph Solivaret	50 1/2 cueros	526	9	3
	Joseph Salvà	100 cueros	1.092	10	

Fecha	Comprador	Cantidad y/o Peso	Precio		
			L.	s.	d.
1698 VII 1	Miquel Costa y Joseph Salvà	100 cueros ⁵	1.008	13	4
1698 XII 23	Jaume Font, pelayre	2.698 L de lana ⁶ merina	274	5	6

1.— *pell negra, cuiro, llana*. 2.— A 12 s. la Libra. 3.— A 5 s. 8 d. la libra de cuero.— 4.— *blanquer*. Era, además *cabomestre* de la Artillería. Véase la nota 9 del texto. 5.— Traído de Marsella. 6.— *llana d'Espanya*. A 10 L 4 s. el quintal.

TABLA III

VENTAS DE MIEL (*mel*)

Fecha	Comprador ¹	Barriles	Peso Neto (en Libras)	Precio ²		
				L.	s.	d.
1696 V 4	Joan Valentí	14	1.764	118	13	4
	Pere Vicenç	7	908	61	2	2
1696 X 4	Pere Vicenç	3	3.920	313	16	
	Antoni Torno	3	4.391	351	9	3
	Miquel Pomar	?	1.201	96	2	7

1.— Por medio del *mitjà* Pere-Onofre Coll. 2.— El *quintar* de miel se estipula por lo general a 47 1/2 reales, pero a veces se hace a 56 1/2 reales.

TABLA IV

VENTAS DE CERA (*cera*)

Fecha	Comprador ¹	Cajas	Peso Neto (en Libras)	Precio ²		
				L.	s.	d.
1697 I 3	Martí Pou, azucarero ³	2	705	387	15	
1697 I 13	Miquel Esteva, azucarero	1	359	185	9	8
1697 I 13	Magdalena Reus	1	353	182	7	8

1.— Por medio del *mitjà* Pere-Onofre Coll. 2.— El precio de la libra de cera se estipula a 10 s. 4 d. 3.— Compra a plazos (*amb comoditat*), siendo éstos la fiesta de Sant Miquel y la de Navidad (*Nadal*).

TABLA V
VENTAS DE AZUCAR (*sucrer*)

Fecha	Comprador ¹	Cajas	Peso Neto		Precio ²	
			(en Libras)		L.	s.
1697 VIII 13	Llorenç Melià	1	?	?	?	?
1697 VIII 13	Magdalena Reus	2	2.750	446	17	6
1697 XI 11	Julià Busquets	1	1.505	232		5
1697 XI 11	Joseph Sanxo	1	1.348	207	16	4
1698 III 13	Catalina Pou	1	1.455	230	7	6
1698 VI 26	Joan Valentí	5	1.854	574		9
1698 VII 17	Magdalena Reus	1	1.442	210	5	10
1698 VII 30	Joseph Sanxo	2	2.168	316	3	4
1698 VII 30	Julià Busquets	1	1.240	169	10	10
1698 VII 30	Lluís Raimon ³	4	5.042	756		6
1699 V 13	Lluís Ramon	1	1.396	226	17	

1.— Por medio del *mitjà* Pere Adde. 2.— El precio de la libra de azúcar se estipula a veces en 3 s. 3 d. y otras en 2 s. 11 d. ó 3 s. 3 d. 3.— Con rebaja de precio por daños en la mercancía. Era valenciano.

TABLA VI
VENTAS DE ALGODON (*cotó*) ¹

Fecha	Comprador	Balas	Peso Neto		Precio	
			(en Libras)		L.	s.
1696 XII 4 ²	Miquel Pomar	1 ³	241	101	8	4
	Rafael-Nadal Pomar	1	260	110	10	
	Miquel-Gaspar Forteza	1	244	103	14	
	Gaspar Pinya, menor	1/3	78	33	3	
	Gaspar Pinya de Guillem	1/3	?	33	11	6

1.— Se estipuló a 42 L. 10 s. el *quintar*. 2.— A través del *mitjà* Pere-Onofre Coll. 3.— En esta venta se especifica que es algodón hilado (*cotó filat*).

TABLA VII
VENTAS DE LINO (*lli*)¹

Fecha	Comprador	Cant.	Precio ²			
			Peso Neto (en Libras)		L.	s. d.
1696 II 20 ³	Rafael-Nicolau Aguiló	1 partida	5.040	567	12	
1696 XI 6	Jaume Martí	2 cajas ⁴	372	111	12	
1696 Xi 13	El mismo ⁵	3 balones	697	180	1	2
1699 V 12	Margalida Pasqual	1 balón	205	58	1	8
1699 V 20	Ramon Vidal, tejedor	1 balón	215	55		
1699 V 21	Guillem Puig, tejedor	1 balón	215	59	2	6
1699 V 29	Onofre Bibiloni	1 balón	203	55	16	6
1699 VI 20	Joan Sbert	1 balón	212	58	6	
1699 VII 17	Joan Cabrer	1 balón	201	55	5	6
1699 VII 22	Joan-Francesc Forteza	1 balón	199	53	7	
	Pere-Joan Vich, tejedor	1 balón	200	55		
	Francesc Sbert, menor, tejedor	1 balón	198	54	9	
1699 IX 4	Hiazyntho Ros y Magdalena Bosch	1 balón	106	47	14	
1699 XII 29	Joan-Francesc Forteza ⁶	1 balón	199	53	7	
	Joan Cabrer	2 balones	394	108	7	
1700 III 9	Pere-Joan Cifre, tejedor	1 balón	157	43	3	
1700 III 12	Bartomeu March, tejedor	1 balón	198	54	9	
1700 III 13	Guillem Carrió	1 balón	200	55		
	Sebastià Llabrès	?	195	53	12	6
1700 III 23	Joan Pomar de Francesc	?	220	60	10	
1700 IV 15	Pere Ribes, tejedor	2 balones	395	108	12	

1.— Salvo en una ocasión —que se indicará— se trata de *lli de quema*. 2.— Los precios se estipulan por lo general en 5 s. 6 d. la Libra pero a veces mucho más barato. 3.— A través del *mitjà* Pere-Antoni Camps. 4.— Se trata de lino *pentinat*. 5.— Paga en plazos de 8 meses. 6.— Para comprar, da en empeño a don Joan Sureda un cordoncillo de oro.

TABLA VIII
VENTA DE HILO

Fecha	Comprador	Peso Neto (en Libras)	Precio		
			L.	s.	d.
1699 C 21	Hiazyntho Ros y Magdalena Bosch	137	65	1	6
1699 IX 4	los mismos	193	53	1	6
1700 IV 3	Pere-Onofre Coll ¹	? ²	5		
1700 V 21	Gabriel Campomar	226	92	5	8
1700 VII 6	Antonio Ferrer, sastre	? ³	80	14	
1700 VII 10	Joana Llambies	? ⁴	215	18	
1700 VII 11	Pere-Andreu Adrover	? ⁵	2	2	6

1.— Uno de los intermediarios en estos negocios. 2.— compra *droguet*. 3.— Compra *droguet*, *pianont*, etc. 4.— Compra *cambrai*, *bretanya*, etc. 5.— Compra *bretanya*.

TABLA IX
VENTAS DE PELO DE CAMELLO ¹ Y CAMELOTE ²

Fecha	Comprador	Piezas	Precio		
			L.	s.	d.
1696 V 12 ³	Gabriel Mora ⁴	8	78	4	
	Miquel-Jeroni Aguiló	8	78	4	
	Gaspar Pinya	8	78	4	
	Pere-Joan Aguiló	8	78	4	
	Antoni Vives ⁵	7	68	8	6
	Joan-Baptista Aguiló	4	39	2	
	Rafael-Bernat Cortès	4	39	2	
	Joan Mas, sastre	7	68	8	6
	Baltasar Valentí-Forteza	8	78	4	
	Francesc Bonnín de Joan	7	68	8	6
	Pere Llinàs	7	68	8	6
	Joan Pomar de Benet	8	78	4	
	Antoni Thomàs	7	68	8	6
	Onofre Cortès	8	78	4	
1696 VI 8	Pere Llinàs	5	48	17	10
	Francesc Bonnín	5	48	17	6
	Gaspar Pinya, menor	4	39	2	
	Antoni Vives	5	55	10	10

1.— *pel de camell*. 2.— *xamellot*. Véase la nota 24 del texto. 3.— Ventas efectuadas mediante el *mitjà* Pere-Onofre Coll. 4.— Compra a plazos de dos semestres. 5.— En 1700 todavía debía a don Joan Sureda. En una ocasión entregó un cuadro representando a San Pedro Nolasco para así pagar con él una deuda. Dicho cuadro todavía se conserva en el Palacio Vivot.

TABLA X
VENTAS DE ARROZ (*arròç*)

<i>Fecha</i>	<i>Comprador</i>	<i>Sacos</i>	<i>Precio</i>		
			<i>L.</i>	<i>s.</i>	<i>d.</i>
1697 XII 11 ¹	Joan-Baptista Brunenguo ²	13	192	12	5
	Antoni Mir	4	62	25	3
	Bartomeu Bauçà	8	121	14	1
	Julià Busquets	8	117	13	10
	Miquel Pomar	4	59	14	8
	Pere Vicenç	5	76	3	2
	Rafael Pomar	4	61	12	11
	Joseph Sanxo	10	150	11	10
	Antoni Mates	4	60	14	3
	Bartomeu Cabot	3 1/2	44	12	3
	Catalina Morales	3	46	5	10
	Llorenç Reus	6	92	2	4
	Mateu Fullana	1	15	17	4
	1698 V 7 ³	Joan Valentí	3	46	
Jaume Bundos		3	45	5	8
Lluís Raimon ⁴		4	57	11	10
1699 V 5 ⁵	Llorenç Reus	14	121	2	4
	Joan Mayol, botero (<i>boter</i>)	2	17	10	
	Julià Busquets	12	117	11	
	Pere-Joan Company ⁶	12	99	2	4
	Nicolau Julià, ciudadano militar	1	7	10	
	Don Joan Sureda	1	7	7	6
	Salvador Gallard del Canyar	1	7	1	
	Gabriel Pinya de Guillem	1	7		
	Montserrat Borràs	4	40	1	8
	March Carbonell	6	55		
	Andreu Bestard	2	16	8	6
	Rafael Gras	6	61	13	10
	Pere Vicenç	11	100	15	
	Andreu Canyelles, azucarero	1	12	6	4
	Joan-Baptista Brunenguo ⁷	30	250	17	7
	Pere-Antoni Binimelis	4	41	17	2
	Melcion Pol	10	93	6	8
Antoni Torno	8	60	15	2	
Francès Fuster ⁸	4	31	10	10	

Fecha	Comprador	Sacos	Precio		
			L.	s.	d.
	Andreu Reus	28	232	13	6
	Joan Sacarès	14	102	10	6
	Rafael-Jeroni Martí	4	38	2	6
	Rafael Pomar	6	41	15	4
	Bartomeu Bauçà	18	143	13	9
	Joseph Sanxo	30	232	8	11
	Pere Bibiloni	2	15	1	6
	Joan Tauler	2	13	15	6
	Ventura Canyelles	1	7	2	9
	Pere-Antoni Padrines ⁹	1	7		
	Francesc Gallard, presbítero	1	7		
	Andreu Barceló	2	15	13	7
	Jaume Bundos	4	35	11	2
	Rdo. Antoni Vives ¹⁰	1	9	5	6
	Sr. Llorenç Ballester ¹¹	1	12	14	8

1.— A través del *mitjà* Pere Adde. 2.— Indudablemente emparentado con Aulero y con Francesco Brunenguo (Brunengos) de Cagliari. En 1667 se inventariò la barca «Sant Pere-Bonaventura», propiedad de estos sardos, que estaban asociados con el Conde de Montenegro (Archivo del Reino de Mallorca, P-S 1042, f.º 198). 3.— A través del *mitjà* Pere-Onofre Coll. 4.— Era valenciano. 5.— Mediante el *mitjà* Jaume Sard. 6.— Era de Inca. 7.— Ver nota 2 *supra*. 9.— Conocido patrón corsario, muy relacionado con los negocios de los Sureda. 10.— Rector de Felanitx. 11.— Importante comerciante y corsario. Su familia se declarará filipista.

TABLA XI
VENTAS DE MADERA Y METAL

Fecha	Comprador	Cantidad	Precio		
			L.	s.	d.
1696 IV 27 ¹	Joseph Ripoll, botero (boter) ²	156 <i>faixos</i> ³ 40 <i>cèrcols</i> ⁴	117	4	
1699 XI 17 ⁵	El mismo	373 <i>faixos</i> <i>x cèrcols</i>	167	17	
1699 IX 19 ⁶	Pere-Antoni Padrines ⁷	18 <i>faixos</i> <i>x cèrcols</i>	10	4	
1700 III 10	Miquel Oliver, veterinario ⁸	220 <i>barres</i> de hierro	362	11	8

<i>Fecha</i>	<i>Comprador</i>	<i>Cantidad</i>	<i>Precio</i>		
			<i>L.</i>	<i>s.</i>	<i>d.</i>
1700 III 28	Miquel Reus, menor, herrero	8 <i>barres</i> de hierro ⁹	13	18	10
1700 IV 1	El mismo	208 <i>barres</i> de hierro ¹¹	341	2	6
1700 IV 2	El mismo	31 <i>barres</i> de hierro ¹²	52	4	
1700 IV 13	Guillem Mascaró, herrero	5 <i>barres</i> de hierro ¹³	8	11	4
1700 IV 30	Joan Roca, herrero	7 <i>barres</i> de hierro ¹⁴	15	5	
1700 X 23	Pere Company	109 de estaño ¹⁵	27	5	

1.— Venta a través del *mitjà* Pere Antoni Camps. 2.— Estos Ripoll, del barrio de Santa Creu, destacarán durante la primera mitad del siglo XVII como patrones de embarcaciones y, después, como mercaderes, llegando a figurar entre los comerciantes más adinerados de Mallorca. 3.— Haces de madera. 4.— Aros de metal. 5.— Venta a través del *mitjà* Pere-Onofre Coll. 6.— Importación de Menorca. 7.— Conocido patrón corsario, muy relaciondo con la compañía comercial de los Sureda. 8.— *menescal*. 9.— Pesaron 10.037 L. 10.— Pesaron 386 L. 11.— Pesaron 9.443 L. 12.— Pesaron 1.445 L. 13.— Pesaron 224 L. 14.— Pesaron 305 L. 15.— *estany*.

TABLA XII

VENTA DE TABACO ¹

<i>Fecha</i>	<i>Comprador</i>	<i>Peso</i>	<i>Precio</i> ²		
			<i>L.</i>	<i>s.</i>	<i>d.</i>
1697 II 27	Joan Mesquida, menor ³		2.709	8	

1.— Tabaco «brasil» importado de Lisboa. 2.— El precio se estipuló a 4 s. la libra. 3.— De conocida familia de mercaderes, él y su padre fueron varias veces jurados por su estamento. Recibirán la ciudadanía militar. La compra era por cuenta de los conductores del *estanc* del tabaco.

APORTACION AL ESTUDIO DEL PROBLEMA CEREALICOLA EN MALLORCA A FINES DEL XVIII. LAS GRATIFICACIONES A LA INTRODUCCION DE TRIGO

CARLES MANERA ERBINA

Este trabajo tiene como objetivo ofrecer información que amplíe el conocimiento sobre el tema de la escasez de cereales en Mallorca, evaluando el papel de los comerciantes para garantizar el grano en la isla. Las fuentes consultadas se localizan en el Archivo del Reino de Mallorca, secciones *Diputació* n.º 583 y 1.228; y *Real Patrimoni* n.º 941, 1.255, 1.283, 1.285, 1.309, 1.310, 3.176, 3.482 y 3.614. Estos fondos se complementan con las noticias extraídas del *Semanario Económico* de los Amigos del País y las *Memorias* de la citada entidad. En la primera sección, que abarca desde 1704 hasta 1780, se detallan documentos sobre introducción de trigo y sus gratificaciones, así como referencias a cargamentos de granos llegados a Mallorca. La segunda, más variada, engloba el periplo 1647-1825, ofreciéndose cálculos de cosechas y diezmos de granos por villas en determinados años, proporcionando datos de gran utilidad en relación al comercio interior. Se ha concentrado el estudio en las postrimerías del XVIII por dos motivos fundamentales. En primer término, por disponer una mayor información comercial en estos años, tanto en las fuentes consultadas y enunciadas anteriormente, como en otras investigaciones realizadas. En segundo lugar, porque en esta época se promulgan los decretos de liberalización comercial que, sin embargo, no inducen a un mayor dinamismo mercantil mallorquín en puertos alejados del circuito tradicional de intercambios. Se ha demostrado que Mallorca mantiene un menguado contacto con América a raíz de la Real Cédula de Libre Comercio del 12 de octubre de 1778¹, y una de las causas tal vez sea que los mercaderes mallorquines dirigen sus empresas hacia puertos donde pueden cargar el género decisivo en la importación de la isla, el trigo; a su vez, las gratificaciones a su introducción constituyen un estímulo que puede decidir el interés en embarcarse hacia el Medite-

¹ CARLES MANERA ERBINA: *El comercio colonial mallorquín, 1778-1820*. 2 vols., Memoria de Licenciatura, Universidad de Palma de Mallorca, 1983.

rráneo, centro avituallador de cereal, más que en dirección al Atlántico, cuya práctica mercantil es casi desconocida para los navegantes isleños. No se puede olvidar que la estructura social y económica de Mallorca impide grandes aventuras ultramarinas. El comerciante mallorquín se aboca a intensificar sus contactos tradicionales porque en ellos está la clave del negocio, fundamentado en la necesidad básica de la población: la entrada de cereal que ayude a paliar el déficit productivo.

* * *

La escasez de grano es el problema más importante al que se enfrenta la administración de la isla. Los textos de la época son elocuentes a la hora de determinar la importancia del trigo para la sociedad, y el urgente requerimiento a su importación con el fin de evitar el hambre:

«...Certifico como en el expediente formado a instancia de la ciudad y su síndico perpetuo sobre aprobación de los medios que acordó en su Ayuntamiento para socorrer la necesidad de trigo que padece la Isla, con motivo de la escasa cosecha de granos...»².

«Entre todas las ramas de la economía rústica ninguna hay más interesante que la cosecha de trigo, porque este fruto precioso se ha hecho alimento común y necesario de todos; y aunque puede traerse por el comercio del extranjero, esta dependencia suele ser muy funesta en tiempos de guerra, y aun en medio de la paz la falta de granos causa muchos apuros, y de ellos han nacido la mayor parte de empeños de este Reyno, los de los Pueblos y Gremios...»³.

«Al mismo tiempo que para el caso que ocurre en el día de necesitarse frecuentes cargas de trigo para precaver la calamidad de la hambre que amenaza, se están sacando frecuentemente sumas gruesas de dinero de estos caudales con consentimiento de las Juntas de la Consignación y con decretos de la Real Audiencia...»⁴.

«...La escasez de trigos ha sido muy frecuente en esta Isla desde su conquista, y el surtido de los granos que faltaban ha causado en todos estos siglos pérdidas y quiebras...»⁵.

² ARM; D-1.228, *Papeles referentes a la Introducción de Trigos*, 1779.

³ *Semanario Económico*, 1783, n.º 30, 26 de agosto.

⁴ ARM; D-583, *Derechos Universales*, «Papeles varios», 1789.

⁵ ARM; D-1.228, *Papeles referentes a la Introducción de Trigos*, 1789. Ver en apéndice III el texto completo.

Más preocupante es el siguiente documento, en el que se dan cifras relevantes:

«...Entre los objetos más importantes de la comisión de agricultura el más útil y más interesante es la cosecha y abasto de trigo, fruto preciosísimo y de primera necesidad. La experiencia de algunos siglos ha demostrado que Mallorca no produce lo bastante para la manutención de sus habitantes, y que en año común faltan pasadas de treinta mil quarteras.

Más de una vez se vieron nuestros mayores en el último aprieto por falta de granos: quedan vestigios dolorosos de estas calamidades en los censos, que pagan el Reyno, las villas y gremios cargados en necesidades urgentes, para no ser víctimas del hambre; nosotros somos testigos de que faltó poco para sentir este azote en 1749, y de que en 1776 salió cerca de un millón de libras para suplir la falta de trigos.

Lejos de remediarse con el tiempo van minorando las cosechas; se han sumado por decenios los escrutinios ciertos de este siglo, y ha resultado que en cada uno baxa la cosecha...»⁶.

La falta de cereal promueve una política de avituallamiento que tiene uno de sus pilares en las gratificaciones a los introductores de grano. La administración local notifica unas disposiciones que regirán en el futuro la práctica de incentivos a quienes incrementen las importaciones cerealícolas:

«Palma 1.º de septiembre de 1778.

Se aprueba lo resuelto por la Ciudad, y en su consecuencia se la concede el permiso de gratificar a los Introdutores de trigo en la forma que lo propone, por la notable falta en que se halla esta Isla, llevándose cuenta y razón por persona inteligente, con intervención de dos de los Diputados que nombrará la Ciudad, y del Síndico personero. Lo que se publique por la misma Ciudad, y se haga saber al Contador de Caudales Comunes para que de dichos Caudales satisfaga las gratificaciones a los Introdutores de Trigos con calidad de remplazo por talla...

Don Onofre Gomila... Secretario del Acuerdo de la Real Audiencia».⁷.

⁶ *Mentorias de la Real Sociedad Económica Mallorquina de Amigos del País*, 1784, pág. 145.

⁷ ARM; D-1.228, *Papeles referentes a la Introducción de Trigos*, 1778.

«Certifico como de los Autos y Papeles que pasan en el oficio de mi cargo consta: Que en el Cabildo que celebró dicha Ciudad el día treze del mes de Agosto último, en concurrencia de los Señores Regidores, Diputados y Síndicos Personero y Forense, atendida la falta de granos, se acordó la gratificación hasta la partida de sesenta mil quarteras trigo que se introduzcan de fuera Reyno, esto es: en los dos primeros meses tres reales de vellón, en los dos siguientes dos reales de vellón y uno en los dos meses últimos, previo el consentimiento de las Juntas de Consignación... y aprovción del Real Acuerdo.

Que en resolución de la Junta de la Universal Consignación de dies y ocho de dicho mes de Agosto se acordó el consentimiento para dicha gratificación, con calidad de remplazo por talla, a que convino la dicha Ciudad en veinte y cinco del mismo. Y con auto de primero del corriente mes de septiembre se aprobó lo resuelto para la ciudad concediéndose el permiso de gratificar a los Introdutores de Trigos en la forma que lo propone, llevándose cuenta y razón por persona inteligente con intervención de dos Diputados que nombrará la ciudad y del síndico personero y se nombró por la misma Ciudad, en Cabildo de tres de este mes, por persona inteligente el infraescrito Secretario y por lo respectivo a los dos Diputados a los que son del común D. Rafael Pou y D. Onofre Puigserver...

Palma, 14 de setiembre de 1778,

Juan Armengol, Secretario del Ayuntamiento de Palma»⁸.

Se constituyen tres premios: el primero para los que introduzcan granos desde el 15 de septiembre de 1778 hasta el 28 de febrero de 1779; el segundo desde el 1 de abril de 1779 hasta el 30 de junio siguiente; y el tercero a partir del 19 de julio de 1779 en adelante. La razón de estos estímulos oscila entre 3 y 1 real de vellón por quartera, de cuenta de los caudales comunes.

El anuncio es bien acogido por los comerciantes. Un número significativo de ellos, a juzgar por las listas analizadas⁹, habilitan sus navíos para el fin estipulado. Destacan Jerónimo Ribera y Antonio Giá, por ser los que más transacciones promueven. Ribera introduce entre 1778 y 1779 6.025 quarteras de trigo que equivalen a 15.889 reales de vellón. Estas variables representan aproximadamente el 16,5 % del total importado en los dos años. La posición social de este comerciante

⁸ *Ibidem*.

⁹ Ver apéndice I.

se verá reforzada más tarde (1803) por pertenecer al Real Consulado de Mar de Palma de Mallorca, figurando en la clase de hacendados. Comparte este estado con miembros de la nobleza mallorquina como el marqués de Vivot, marqués de la Romana, marqués de Reguer y José Zanglada de Togores, entre otros¹⁰. Antonio Giá, comisionado por el Ayuntamiento de Palma para la venta al por menor del trigo entrante y señalado promotor del comercio de granos, ve reflejado su interés mercantil en 1794 y 1795: Introduce 9.743 quarteras de trigo de Sicilia y Cerdeña desde septiembre hasta diciembre de 1794, por lo que recibe 2.266 *lliures* de gratificación. También es el comerciante que más cantidad de grano importa desde el 17 de julio hasta finales de ese mismo año¹¹, y en febrero de 1795 negocia una partida importante, 2.963 quarteras, equivalente a 1.333 *lliures* de incentivos. Su trayectoria comercial le lleva a ocupar el cargo de segundo cónsul y miembro de la Junta de Gobierno del Real Consulado de Mar de Palma de Mallorca, el mismo año en que hallamos a Ribera desempeñando un puesto de honor en la citada entidad¹².

Francisca Suau, Claudio Guitard y Pedro A. Tolrrá son otros comerciantes que acceden a los premios. La primera por la importación de 1.200 quarteras de trigo; el segundo 1.275; y el tercero 3.600. Reciben respectivamente 283,566 y 1.700 *lliures*. Claudio Guitard aparece en 1803 como matriculado en el Real Consulado de Mar, expresado en la clase de comerciantes: su nombre va unido a otros tan significativos como Francisco, Benito y Jaime Capó, familia de mercaderes, principales impulsores de las transacciones con las colonias americanas¹³. Al mismo tiempo, figura como corredor de Lonja, con lo cual su actividad mercantil es bastante amplia.

A parte de estos comerciantes, se citan individuos bien conocidos: Martín Mayol, Gabriel Serra, Benito Capó, Antonio Pujol, Guillermo Nicolau, que tienen propósitos mercantiles más extensos, no circunscritos solamente al comercio de granos¹⁴. Estos mercaderes cargan en Palma efectos y dinero para cambiarlos por cereales en algún punto del Mediterráneo. El aceite es el fruto fundamental en las transacciones, pero no el único: almendrón, alcaparras, queso y naranjas constituyen las contrapartidas que las bodegas de los navíos mallorquines almacenan para reemplazarlas por trigo. El interés por la

¹⁰ *Almanak mercantil o Guia de Comerciantes*. Madrid 1803, págs. 340-41.

¹¹ Estas cantidades están consignadas en 1795. Ver apéndice I.

¹² *Almanak mercantil...* Madrid 1803, pág. 341.

¹³ CARLES MANERA ERBINA: op. cit. I, pág. 96 y ss.; del mismo autor: *El grupo familiar en el control del comercio mallorquín con América (1778-1820)*. Introducción a su estudio, comunicación presentada en las *III Jornades d'Estudis Històrics Locals*. Palma de Mallorca, noviembre 1983.

¹⁴ Su participación es significativa en el tráfico con las colonias americanas, fundamentalmente en el caso de Capó, Pujol, Mayol y Serra.

adquisición de grano desbanca incluso a los propios hombres del comercio: a veces los mismos marineros gestionan la compra de cereales:

«Certifico que Pedro Juan Llompart marinero del Javeque Correo de esta Ciudad tiene introducidas en ella desde el mes de febrero pasado deste año hasta el mes de Junio 247 quarteras, 3 barcellas, 3 almudes de trigo; de más valor que importaron los géneros y frutos que ha extraído por esta Aduana con franqueza de Derecho... para que con el valor de ellas pueda hacer compras de trigo para proveer esta Isla... Así mismo certifico que dicho Llompart tiene introducidas en esta ciudad en los meses de febrero y mayo pasados deste año con el Javeque Correo por cuenta de Juan Campins 30 quarteras de trigo compradas en Barcelona con dinero que desde fin extrajo por esta Aduana... Palma, 30 de diciembre de 1780...»¹⁵.

Desde el 15 de septiembre de 1778 hasta el 30 de julio de 1779 se introducen 20.196 quarteras, 2 barcellas y 1 almud de trigo, otorgándose los premios que alcanzan 6.009 *lliures*, 8 *sous* y 10 *diners*¹⁶. Un examen más profundo de estos datos indica que la mayor parte de la cantidad apuntada —16.831 quarteras— se deposita en el muelle de Palma entre septiembre y diciembre de 1778: casi el 60 % del total en poco más de tres meses. La actividad comercial se relaja al iniciarse 1779: en seis meses se introducen 13.365 quarteras, y en el medio año restante cerca de 6.000, número reducido para un año en que la cosecha es escasa, lo cual motiva fijar en 3 reales de vellón por quartera el premio a la importación, sin limitaciones de tiempo:

«...Que se ofresca la gratificación de tres reales de vellón por quartera de trigo que se introduzca sin limitación de los tres meses, y durante la necesidad que exige este aliciente, pagándose su importe de los Caudales Comunes; y que lo que se tomare por este motivo, así de los Consignados, como no consignados, se remplace por talla. Palma 2 de Octubre de 1779. Onofre Gomila, Secretario del Acuerdo de la Real Audiencia del Reino de Mallorca»¹⁷.

¹⁵ ARM; D-1.228, 1780.

¹⁶ *Semanario Económico*, 1779, n.º 19, 17 de julio.

¹⁷ ARM; D-1.228, 1779.

Es obvio que sigue faltando trigo. Las fuertes oscilaciones en las entradas de grano señalan un grave problema reflejado en la irregularidad de las variables, unido a las deficitarias cosechas.

CUADRO I

IMPORTACIONES DE TRIGO. 1779-1790 ¹⁸

1779	18.941 q, 380 qu, 170 c
1780	65.635 q, 3.000 s
1781	16.645 q
1782	23.656 q, 200 b
1783	3.176,56 q
1784	18.730, 40 q, 437 qu
1785	65.523 q, 6.181 qu, 40 c
1786	15.700 q, 280 qu
1787	790 q, 95 ca
1788	76.626,2 q, 1.190 c, 1.210 se, 860 m
1789	79.246,6 q, 600 c, 1.400 m
1790	42.152, 2 q, 740 m

CUADRO II

COSECHAS DE TRIGO. 1774-1784 ¹⁹
(en quarteras)

1774	345.771	1780	265.409
1775	337.986	1781	363.107
1776	220.917	1782	328.347
1777	330.798	1783	374.773
1778	321.974	1784	207.524
1779	250.950			

¹⁸ CARLES MANERA ERBINA: *El movimiento comercial del puerto de Palma según las series de Entradas y Salidas de navios del Semanario Económico (1779-1820)*, BSAL, n.º 832-833, 1980, pág. 563. Las referencias son:

- b: barriles.
- c: cargas.
- ca: cajas.
- m: medidas.
- q: quarteras.
- qu: quintales.
- s: sacos.
- se: septiers.

¹⁹ *Memorias de la Real Sociedad...*, 1784, pág. 251. En ARM; RP-1.285 se pueden localizar datos sobre contabilidad de granos. Por otra parte, en RP-941, RP-1.283 se detallan las cosechas por años y villas desde 1768 hasta 1784, así como las cantidades del diezmo de granos por villas desde 1767. Se han utilizado estos fondos, juntamente con otros ya citados en las primeras líneas de este estudio, con el fin de disponer de variables con las que cotejar la actividad mercantil.

Desde 1780 algunas partidas de importación cerealícola se abonan a razón de 2 reales por quartera. La explicación puede residir en el ligero incremento de la cosecha triguera que en 1781 conoce cifras de cierta tranquilidad para el consumo, si se tiene en cuenta que el número de quarteras necesarias para el sustento de la población se eleva a unas 365.000 anuales ²⁰:

«...Certifico y doy fe como en el día veinte de Noviembre último compareció en este Juzgado y mi oficio Antonio Ferrer síndico perpetuo de la Ciudad y en su nombre presentó pedimento acompañando la resolución de el Ayuntamiento de 18 de dicho mes en que resolvió gratificar el capitán Juan Tadeo toscano a dos reales de vellón por quartera de trigo de las tres mil que de su cuenta vendiere en el muelle, y en la Quartera por menor a beneficio del Público...
Palma 23 de Diciembre de 1780.
Onofre Gomila» ²¹.

En 1785 la cosecha de granos se calcula en 511.428 fanegas de trigo, 201.379 de cebada y 154.436 de avena, según testimonios recogidos en las *Memorias* de D. Jorge de Puig, Regente de la Real Audiencia, escritas ese mismo año ²². Estas cantidades son consideradas como «muy abundantes» por su autor que a continuación asevera:

«De modo que con esta abundancia no sólo habría bastante para el consumo del año en toda la Isla, sino también para extraher, no obstante que en los demás años con una cosecha regular se saca una partida considerable de dinero para la compra de trigo forastero...».

La idea subyacente en el párrafo anterior está argumentada un año antes en la *Memoria sobre los medios de abastecer la Isla de Mallorca de granos de propia cosecha*, presentada a la Sociedad Económica de Amigos del País por D. Bernardo Contestí, tesorero de la entidad y abogado de la Real Audiencia. En ella se leen epígrafes tan optimistas como éstos:

«...si queremos asegurar el abasto de trigos y a precios cómodos es menester tratar a este fruto como género comerciable, dexándolo en plena libertad, y fomentar su extracción siempre que lo permitan los precios corrientes

²⁰ *Ibidem*, pág. 252.

²¹ ARM; D-1.228, 1780.

²² *Semanario Económico*, 1790, n.º 8, 21 de febrero.

conforme a lo prevenido en la Real Pragmática de 1765. No dudo que a muchos parecerán paradójica estas proposiciones; pero no por esto dexará de ser cierto que para que haya trigo sobrante en años buenos, y bastante para el consumo de los de mala cosecha es menester no limitar este fruto a la esfera de los propios consumos, sino hacerlo objeto de comercio; de este modo se aumentará y vivificará el cultivo, que produciendo un sobrante en las cosechas felices dará lo bastante en las mediocres y aun en las malas...»²³.

Es evidente que el autor expresa una intención más que un análisis real del problema triguero mallorquín. La isla necesita una importación constante por deficientes cosechas, con lo cual resulta ilusoria la aspiración de exportar al producirse algún año de buena recolección. Repasando las épocas de escasez cerealícola, se aprecia que desde 1778 hasta 1800 la insuficiencia de granos es patente en 1778, 1779, 1780, 1782, 1784, 1788, 1789, 1790, 1791, 1792, 1794, 1795, 1796, 1797, 1798, 1799 y 1800. Por regla general faltan unas 30.000 quarteras anuales de trigo para cubrir las necesidades de la población²⁴. Si a ello se une la tendencia alcista en los precios del cereal, el resultado es una preocupante conjuntura con escasas expectativas de solución. El Ayuntamiento se hace eco del problema y adopta medios que tratan de paliar momentáneamente el tema:

«Contemplando el Ayuntamiento el subido precio a que se hallavan los trigos el día 16 de este mes, y que probablemente tendría aumento, y la falta de granos... en las Plazas públicas, aprovechó la crítica ocasión de haver regresado a este Puerto por el mal tiempo la Urca del capitán Antonio Roca con 3.700 quarteras de trigo... trató y ajustó su compra a razón de 20 sueldos 6 dineros la barquilla todo lo cual se executó con la zeleridad que exigía el assumpto, como también el disponer su pago de los caudales públicos... Y finalmente que se empezase a vender a los 20 sueldos 6 dineros de su coste desde el primer día de su desembarco...

Palma, 26 de marzo de 1789»²⁵.

²³ *Memorias de la Real Sociedad...* 1784, pág. 175. Ver apéndice II.

²⁴ Varios autores: *Historia de Mallorca*, II, pág. 129 (Palma de Mallorca, 1982). La cita corresponde a JOSE JUAN VIDAL: *La evolución de la producción agrícola en Mallorca durante la Edad Moderna. Fuentes y problemas de su estudio*. «Moneda y Crédito», n.º 145 (Madrid, 1978). Ver igualmente, LAURENT LIPP: *Guide des négociants*, tome second, (Montpellier, 1796), págs. 97-98. La *Memoria sobre los medios de abastecer la isla de Mallorca de granos de su propia cosecha...* de Bernardo Contestí, estima en 30.000 quarteras la cantidad de grano que suele faltar en Mallorca.

²⁵ ARM; D-583, *Derechos Universales*. «Papeles varios», 1789.

No debe extrañar pues que los premios a los introductores se mantengan:

«...Por quanto con fecha de 24 de Noviembre del año próximo pasado se ha comunicado de órden del Supremo Real Consejo por Don Pedro Escolano de Arrieta su Secretario, la Real resolución que S.M. se ha servido tomar a consulta del mismo Real Consejo de 2 de Octubre próximo concediendo libertad de derechos a todos los granos extranjeros que se trageren e introdujeren por las costas de la Península por el resto de dicho año... y que se diese la gratificación de un real por fanega de trigo y mais a los introductores, cuyo premio se satisficiese a los interesados en las respectivas Aduanas de los Puertos donde se hiciesen los desembarcos...

Palma, a 4 días del mes de Enero de 1790...»²⁶.

La mala cosecha de 1794 y la previsión de futura escasez promueve a la administración la convocatoria de nuevas gratificaciones:

«...Para facilitar la introducción de trigos hasta el día último del mes de Diciembre de este año, en Cabildo del día 17 de julio inmediato se sirvió señalar cinco premios a los Introdutores de dichos granos...

El 1.º de 250 pesos podrán obstarlo los que justifiquen haber introducido un número de quarteras de trigo que aun- que exceda de 1.000 no llegue a 2.000.

El 2.º premio de 500 pesos se adjudicará al que haya introducido 2.000 quarteras o el número que más se acerque a dicha cantidad...

El 3.º premio de 1.000 pesos se adjudicará al que introduzca 3.000 quarteras o la cantidad que más se le acerque.

El 4.º premio de 1.500 pesos se dará a quien introduzca 4.000 quarteras, o el número que más se aproxime.

El 5.º premio de 2.000 pesos se asignará a quien haga importación en la Isla de mayor número de quarteras sin limitar cantidad con tal que excedan de 5.000...

Dado en la Sala Capitular de Palma a 18 de Agosto de 1794»²⁷.

²⁶ *Semanario Económico*, 1790, n.º 6, 6 de febrero.

²⁷ *Semanario Económico*, 1794, n.º 35, 30 de agosto.

Estos premios tienen su prolongación en los establecidos en 1795. La producción de cereales es deficiente, siendo una constante que se mantendrá hasta finales de la centuria:

«...Para facilitar la introducción de granos hasta último del mes de marzo de este año, con resolución tomada en Cabildo celebrado el día dos de este mes, que con auto del Real Acuerdo del día cinco ha sido aprobada; se sirvió señalar a los Introdutores los premios siguientes.

Primeramente: Se ofrece la gratificación de nueve sueldos mallorquines por cada una de las veinte mil quarteras de trigo primeras que se introduzcan en Mallorca desde el día de la publicación de estos premios hasta último de Marzo.

Segundo: Se ofrecen de gratificación siete sueldos de la misma moneda por cada una de otras veinte mil quarteras que después de aquéllas se introduzcan hasta el expresado día último de Marzo.

Tercero: Se ofrecen quatro sueldos de gratificación por cada una de las quince mil quarteras de cevada primeras que se introduzcan en la Isla desde el día de la publicación de estos premios hasta el día último de Marzo...

Dado en la Sala Capitular de Palma a siete de Enero de mil setecientos noventa y cinco...»²⁸.

Este último edicto debe ser prorrogado hasta el 15 de abril. La meteorología juega en contra del avituallamiento, y las fuertes tormentas inciden en las pocas salidas de navíos en busca de grano.

En 1798 se depositan en la Aduana de Palma 252.077 quarteras de trigo y más de 125.000 en 1800, lo cual nos da una imagen de la penuria por la que atraviesa la sociedad mallorquina. Un año antes, en 1799, el mundo mercantil de la isla conoce los términos de un nuevo bando en el que se llama a los comerciantes a seguir en la importación de cereales:

«...Se darán diez sueldos mallorquines por cada quartera de trigo, hasta el número de diez mil quarteras, las primeras que se introduzcan en este Puerto de Palma hasta el día 31 de Diciembre de este año.

Cumplido el número de las diez mil quarteras se premiará con seis sueldos por quartera hasta el número de otras diez mil que deberán introducirse en este Puerto de Palma antes del Marzo del año de 1800...

Palma 1 de Octubre de 1799...»²⁹.

²⁸ ARM; D-1.228, 1795.

²⁹ *Semanario Económico*, 1799, n.º 40, 5 de octubre.

La carencia cerealícola incluye la extensión de las gratificaciones. Estas no se reducen exclusivamente al trigo, comprobándose en el bando del 7 de enero de 1795 una referencia clara a la introducción de cebada, abonada a razón de 4 sueldos por quartera.

CUADRO III

GRATIFICACIONES A LA IMPORTACION DE CEBADA. 1795 ³⁰

<i>Introductor</i>	<i>Cantidad en quarteras</i>	<i>Gratificación</i>		
		<i>Libras</i>	<i>Sueldos</i>	<i>Dineros</i>
Antonio Pruna	472	94	8	
Miguel Sora y Calbet.	499,3 barcellas	299	18	
Teodoro Ladico	544	108	16	
Salvador Cuenca	436,2 barcellas	87	5	4
Rafael Llull	496	99	4	
Carlos Pasqual	675	135		
Andrés Mahique	540,3 barcellas	108	2	

Se observa un aumento en la entrada de cebada precisamente en este año, al importarse 3.185 quarteras, 9.056 fanegas y 296 cahíces. Desde 1790 las partidas de este cereal conocen un descenso paulatino hasta 1795 en que se remontan ligeramente. En 1796 las cargas de cebada tienden a disminuir, experimentando un significativo incremento en 1800, paralelo al acontecido en el caso del trigo ³¹.

* * *

La adjudicación de premios a la introducción de cereales expresa la inquietud de los organismos isleños por solucionar el problema de la provisión de granos. La confianza en el comercio, único sistema para avituallar a Mallorca de trigo, fomenta la creación de incentivos que en absoluto resuelven las deficiencias, si bien significan un alivio momentáneo. El comerciante mallorquín, motivado por una política de estímulos constantes, encamina sus gestiones a conseguir cereales; reduce así su participación en otras empresas mercantiles, como por ejemplo la colonial. Los dos mercaderes más representativos en la importación triguera —según la documentación consultada—, Antonio Già y Jerónimo Ribera, no se sienten tentados a encauzar parte de su actividad comercial hacia Indias. Tan sólo el segundo está presente en

³⁰ ARM; D-1.228, 1795.

³¹ CARLES MANERA ERBINA: *El movimiento comercial del puerto de Palma...* op. cit., pág. 564.

los registros de libre comercio, concretamente en un navío del capitán Juan González Cepeda que zarpa del puerto de Palma el 11 de febrero de 1790 hacia Puerto Rico: consigna 84 arrobas de aceite valoradas en 672 reales de vellón; el 0,6 % del total del valor del cargamento conducido hacia San Juan ³².

La liberalización comercial no supone para Mallorca una ampliación práctica de la red de intercambios, ya que los contactos que posibilita son escasamente avivados por los comerciantes. La limitación más clara es la propia estructura social y económica de la isla ³³; y derivada de ésta, la necesidad perentoria de cereales que impide empresas más ambiciosas en la esfera de las transacciones: el exiguo mercado mallorquín no brinda excesivos alicientes mercantiles.

Repasando el mapa de rutas comerciales frecuentadas por mallorquines desde 1778, se puede comprobar que se reducen a circuitos de cabotaje, y a una interrelación estrecha entre el puerto de Palma y los de Menorca e Ibiza. Costas peninsulares —desde Cataluña hasta Andalucía—, norte de África y algunos contactos con mercados franceses e italianos constituyen los núcleos mercantiles de prioritario interés para el comercio mallorquín. La razón es que a través de estos enclaves se garantiza la introducción de grano. Los puertos orientales, por su especial significación en el avituallamiento triguero, componen la escasa actividad *aventurera* en el tráfico comercial ³⁴.

A pesar de que los textos coetáneos conceden al intercambio atlántico una importancia singular, lo cierto es que la política mercantil se orienta a asegurar lo que la propia tierra no puede: el trigo. Ello ayuda a explicar que las transacciones con las colonias sean tan marginales, y los comerciantes que las ejercitan necesiten extender sus proyectos mercantiles a otras zonas —Barcelona, Alicante, Cádiz y ciudades americanas. Los efectos ultramarinos tienen escasa absorción en una sociedad que solicita fundamentalmente cereales y no géneros exóticos. Este parece ser el engranaje del mundo mercantil mallorquín a fines del XVIII.

³² Archivo General de Indias, Indiferente General, legajo 2.186. Cf. CARLES MANERA ERBINA: *El comercio colonial mallorquín, 1778-1820*, II, págs. 32-36.

³³ ISABEL MOLL/JAUME SUAÚ: *Senyors i pagesos a Mallorca*, «Estudis d'Història Agrària», n.º 2, especialmente las págs. 140-145. Ver también, CARLES MANERA ERBINA: *Insularitat i tràfic colonial (un apunt sobre el comerç mallorquí amb Amèrica)*, «Lluc», n.º 710, págs. 8-9.

³⁴ CARLES MANERA ERBINA: *El movimiento comercial del puerto de Palma...*, op. cit., págs. 557 y ss.

APENDICE I
 GRATIFICACIONES A INTRODUCADORES DE TRIGO
 (1778-1781) (*)

<i>Fecha</i>	<i>Introductor</i>	<i>Cantidad en quarteras</i>	<i>Reales de vellón</i>
2-09-1778	Mateu Reus	352,3 b	1.057
2-09-1778	Juan Sastre	382,3 b	1.147
2-09-1778	Bernat Puig	413,2 b	1.240
2-09-1778	Domingo Coll	222	666
7-09-1778	Nicolau Siurana	549	1.647
7-09-1778	Juan Moragues	267	801
15-09-1778	Pau Salom	516	1.548
19-09-1778	Mateu Bosch	359,3 b	1.078
19-09-1778	Pere Mataró	552	1.656
29-09-1778	Onofre Victori	708,4 b	2.126
2-10-1778	Juan Lladó	159,1 b	477
3-10-1778	Antonio Pujol	480	1.440
7-10-1778	Gregori Bernet	834	2.502
13-10-1778	Esteva Selva	66,4 b, 3 a	200
21-10-1778	Juan Palau	1.204,1 b	3.612
24-10-1778	Jaume Ferrer	296,3 b	889
28-10-1778	Juan Guasch	902	2.706 (1)
29-10-1778	Antonio Mayol	774	2.322
29-10-1778	Gabriel Serra	741,4 b	2.225
29-10-1778	Francisco Ramis	663	1.989
18-11-1778	Jaume Oliver	406,3 b	813
20-11-1778	Jaume Ferrer	295,2 b	590
(sin fecha)	Juan Escandell	679	1.358 (1)
23-11-1778	Mateu Reus	431,2 b	862
1-12-1778	Juan Lladó	183,4 b	367
10-12-1778	Antonio Gracias	756,1'5 a	1.512 (2)
15-12-1778	Jaume Ferrer	304,2 b	608
16-12-1778	Mateu Bordoy	300,4 b, 3 a	601
17-12-1778	José Riera	675,4 b, 3 a	1.351 (1)
17-12-1778	Pere Mataró	517	1.034
19-12-1778	Esteva Salvá	566	1.132
23-12-1778	Mateu Reus	428	856
30-12-1778	José Salleras	835,3 b	1.671 (1)
11-02-1779	Mateu Reus	428	428

<i>Fecha</i>	<i>Introductor</i>	<i>Cantidad en quarteras</i>	<i>Reales de vellón</i>
20-02-1779	Bernat Puig	571	571 (3)
22-02-1779	Gregori Bernet	1.441	1.441
15-03-1779	Juan Verger	651,4 b	1.303
18-03-1779	Mateu Reus	436,2 b	872
10-04-1779	Bernat Puig	565	1.695 (3)
13-04-1779	Domingo Coll	382	1.146
08-04-1779	Miguel Caubet	289	867
16-04-1779	Pau Salom	550	1.650
16-04-1779	Antonio Tuduri	9	27
16-04-1779	Juan Escudero	72,4 b, 3 a	218
19-04-1779	Honorat Font	312,3 b	937
20-04-1779	Bernat Hernández	397,3 b	1.192 (1)
29-03-1779	Juan Prats	246,4 b	493
26-04-1779	Benito Capó	545	1.635
10-05-1779	Jeroni Salleras	387,5 b	1.163 (1)
11-05-1779	Francisco Ferragut	158	474
15-05-1779	Juan Verger	661,3 b	1.984
18-05-1779	Francisco Sastre	158	474
20-05-1779	Domingo Homellas	1.040,3 b, 5 a	3.121 (4)
21-05-1779	Juan Lladó	222,3 b, 5 a	667
21-05-1779	Antonio Mataró	469,3 b	1.408 (1)
04-06-1779	Gabriel Serra	170	680 (5)
05-06-1779	José Reus	597	2.388
07-06-1779	Francisco Ramis	358,4 b	1.434
14-06-1779	Jeroni Giscafé	730,4 b	2.920
21-07-1779	Francisco Ramis	539,5 b	1.618
22-07-1779	Juan Prats	412	1.236
23-07-1779	Antonio Mataró	513	1.539
25-08-1779	Mateu Bosch	195,5 b, 4 a	586
26-08-1779	Juan Ferrer	233	699
10-09-1779	Vicens Torrens	429	1.287
14-09-1779	Pablo José Reus	420	1.260
21-09-1779	Bernardí Sastre	296	888
11-11-1779	Francisco Sabater	204	612
11-11-1779	Domingo Miserol	227	681
11-11-1779	Francisco Creus	49	147
12-11-1779	Gabriel Capó	102	306
12-11-1779	Bartolomé Bauzá	10	30
12-11-1779	Domingo Miserol	245	735
13-11-1779	Agustí Contestí	105,5 b	316
13-11-1779	Antonio Sastre	104	312
19-11-1779	Jaume Burgos	430,3 b	1.291

<i>Fecha</i>	<i>Introductor</i>	<i>Cantidad en quarteras</i>	<i>Reales de vellón</i>
21-11-1779	Juan Lladó	212	636
30-11-1779	Pere Llompart	252,5 b	757
14-01-1780	Martín Mayol	942	2.826
19-02-1780	José Barceló	127	381
09-03-1780	Francisco Creus	40	120
22-03-1780	Mateo Bosch	65	195
11-04-1780	José Bernad	51,3 b	154
17-04-1780	Jaime Comas	23	69
28-04-1780	Lorenzo Sampol	40	120
28-04-1780	Miguel Vidal	24	72
28-06-1780	Bartolomé Más	181	543
19-07-1780	Rafael Bosch	23,4 b, 4 a	70
19-07-1780	Gabriel Giá	1.450	4.350
03-10-1780	Bartolomé Estada	431	1.293
03-10-1780	Miguel Morro	32	96
20-12-1780	Antonio Pujol	450,5 b	1.352
22-12-1780	José Ripoll	1.040	3.120
23-12-1780	Juan Tades	1.679	5.037
24-01-1781	Juan A. Sacarés	220	660
30-01-1781	Francisco Sabater	255	3.765
03-02-1781	Juan Llompart	247,3 b, 3 a	742
03-02-1781	Juan Campins	39	117
12-02-1781	José Bernad	25	75
22-04-1781	Juan Castañer	547,4 b	1.643
22-04-1781	José Ripoll	652,3 b, 3 a	1.957
22-04-1781	Juan Castañer	547,4 b	1.643
22-04-1781	José Ripoll	652,3 b, 3 a	1.957
12-06-1781	Francisco Morey	456,3 b, 4 a	1.369
12-06-1781	Andrés Oliver	32,1 b	92
12-06-1781	Antonio Pujol	636,5 b	1.910
15-06-1781	Lorenzo Sampol	161	489
15-06-1781	Tomás Sorá	65,1 b	195
22-06-1781	Juan Saguer	132	396
23-06-1781	Francisco Oliver	151,4 b	453
25-06-1781	Pedro A. Clar	22	66
02-07-1781	Lorenzo Ferragut	135,2 b	406
06-07-1781	Gabriel Medinas	473,1 b	1.419
14-07-1781	Domingo Miserol	443,5 b, 2 a	1.331
20-07-1781	Sebastián Sempol	93,1 b	279
28-07-1781	Antonio Pujol	450,5 b	1.352
01-08-1781	Pedro A. Serra	716,5 b	2.150
08-08-1781	Pedro J. Llompart	98	294

<i>Fecha</i>	<i>Introduccion</i>	<i>Cantidad en quarteras</i>	<i>Reales de vellón</i>
08-08-1781	Juan Ramis	105	315
08-08-1781	Juan Ripoll	57,1 b, 4 a	171
	Sebastián Pou	128,4 b	384
	Bernat Suñer	178,1 b	534
29-08-1781	José Cañellas	412,3 b, 3 a	1.237
	José Armati	37,4 b	101

- Referencias: a: almudes (2) El propietario es Blas Billón.
 b: barcellas (3) El propietario es Juan A. Sacarés.
 (4) El propietario es Martín Mayol.
 (1) El propietario es Jerónimo Ribera (5) El propietario es José Reus.

INTRODUCTORES DE TRIGO (1795) (*)

<i>Fecha</i>	<i>Introduccion</i>	<i>Cantidad en quarteras</i>	<i>Procedencia</i>
31 de enero	Antonio Giá	9.743,3 b	Sicilia y Cerdeña
	Francisca Suau	1.200	
	Claudio Guitard	1.275	
	Pedro A. Tolrrá	3.600	
3 de febrero	Francisco Marqués	404	Costas de España
	Antonio Giá	2.963,3 b, 3 a	
11 de febrero	Mateo Esteva	67,3 a	Mahón
19 de febrero	Mateo Bosch	202,2 b, 3 a	Mahón
	Cristóbal Gil	42,2 b	Barcelona
	Juan Mayol	5,3 b	Valencia
20 de febrero	Miguel Portella	552,3 b	Mahón
	José Salleras	1.553	Mahón
	Guillermo Nicolau	290,5 b	Villajoyosa
	Lucas Tur	100	Bona
3 de marzo	José Mestres	338,1 b	Barcelona
9 de marzo	Guillermo Oliver	939,2 b	Costas de España
14 de marzo	Guillermo Sintés	1.669,4 b, 3 a	Túnez
16 de marzo	Antonio Espineta	3.452,5 b, 5 a	Túnez
21 de marzo	Martín Delgado	2.081,5 b	Mahón
24 de marzo	Francisco García	2.588,5 b, 2 a	Túnez
28 de marzo	Pablo Salleras	2.645,3 a	Mahón
	Francisco Evinent	505,4 b, 2 a	Mahón

<i>Fecha</i>	<i>Introductor</i>	<i>Cantidad en quarteras</i>	<i>Procedencia</i>
	Pasqual Ferrer	327	Costas de España
	José Pérez	498,1 b	Sevilla
	Francisco Evinent	1.710,5 b, 1 a	Mahón
	Antonio Rechac	305,3 b	Bona
	Pedro Sitges	2.042,3 b	Mahón
31 de marzo	Pedro A. Tolrrá	893,1 b	Cartagena
	Antonio Maza	1.936,3 b, 3 a	Cartagena
	Mateo Seguí	1.424,3 b	Mahón
10 de abril	José Tomás	516	Alicante
	Pedro Pola	817,3 b	Callar
14 de abril	Joaquín Roca	868	Cartagena
23 de abril	Sebastián Montaner	1.097	Argel
	Benito Capó y Sorá	606	Cartagena
25 de abril	Antonio Evinent	50,3 b	Argel
	Antonio Carreras	904,4 b	Africa

Referencias: a: almudes
b: barcellas

GRATIFICACIONES (1795)

<i>Introductor</i>	<i>Libras</i>	<i>Cantidad Sueldos</i>	<i>Dineros</i>
Antonio Già	2.266	13	4
Francisca Suau	283	6	8
Claudio Guitard	566	13	4
Pedro A. Tolrrá	1.700		
Francisco Marqués	91	4	3
Antonio Già	1.333	12	3
Mateo Esteva	30	3	9
Mateo Bosch	91	1	9
Cristóbal Gil	19	1	
Juan Mayol	2	9	6
Miguel Portella	248	12	6
José Salleras	698	17	
Guillermo Nicolau	130	17	6
Lucas Tur	45		
José Mestres	152	3	6
Guillermo Oliver	422	14	
Guillermo Sintés	751	7	9

<i>Introductor</i>	<i>Cantidad</i>		
	<i>Libras</i>	<i>Sueldos</i>	<i>Dineros</i>
Antonio Espineta	1.554	5	9
Martín Delgado	936	16	6
Francisco García	1.165		
Pablo Salleras	1.190	5	9
Francisco Evinent	227	11	6
Pasqual Ferrer	114	9	
José Pérez	174	7	2
Francisco Evinent	598	16	
Antonio Rechac	106	18	6
Pedro Sitges	714	17	6
Pedro A. Tolrrá	312	12	2
Antonio Maza	677	16	1
Mateo Seguí	498	11	6
José Tomás	180	12	
Pedro Pola	286	2	6
Joaquín Roca	303	16	
Sebastián Montaner	383	19	
Benito Capó y Sorá	212	2	
Antonio Evinent	17	13	2
Antonio Carreras	316	12	8

(*) Elaboración personal en base a los datos ofrecidos en el fondo documental D-1.228 *Gratificación de Trigos y Papeles referentes a la Introducción de Trigos*, del Archivo del Reino de Mallorca.

APENDICE II

Memorias de la Real Sociedad Económica Mallorquina de Amigos del País, primera parte, Palma de Malloca, año 1784, págs. 172-176.

(Extracto de la *Memoria sobre los medios de abastecer la Isla de Mallorca de granos de propia cosecha...*, presentada por el Sr. Dr. D. Bernardo Contestí, abogado de la Real Audiencia y del Colegio de la Ciudad de Palma, y tesorero de la Sociedad Económica de Amigos del País de Mallorca. Se reproduce el «Sexto Medio» relativo a la libertad comercial).

«Libre comercio.

La libertad del comercio es el fenómeno más eficaz que se puede dar a la agricultura, y que por sí sola puede prometernos un considerable aumento de cosechas; la seguridad del despacho y un valor proporcio-

nado resultante de la convención libre es lo que únicamente adelanta la agricultura; así se dice en el apéndice de la educación popular fol. 248 not. 27.

Es regla general y sin limitación que todo fruto de comercio libre hará progresos, al contrario si halla trabas en su despacho se arruinará; aunque el solo temor de ellas desalienta, para que prospere la cosecha conviene la libertad por sistema, y que se anime el labrador con la seguridad de que no tiene que temer variación.

El autor del *ensayo sobre el precio del trigo* trata con extensión de pósitos, compañías exclusivas y de otros medios para asegurar el abasto de trigos; dice que todos ellos son violentos y ruinosos, y que la libertad de comercio es seguro medio para llenar este objeto; refiere la práctica de todas las edades, la de los griegos, romanos, cartagineses, y la que han adoptado las naciones modernas de Europa, y prueba con erudición y evidencia que las que siguieron el partido de la libertad se vieron surtidas con abundancia de trigos, pero aquellas que la oprimieron, padecieron hambres.

Inglaterra con su famoso acto del parlamento de 1689 es el testimonio más solemne y que dio luz a toda la Europa; no solamente permitió la libre extracción de trigo, y cargó un derecho considerable de introducción sobre los granos extranjeros, sino que ofreció premio para cada medida que se extraxese. Las ventajas grandes que ha producido esta providencia y la cantidad de millones de libras esterlinas que han entrado por los trigos pueden verse en el citado *Ensayo* y en otros muchos escritores económicos, quienes concuerdan que antes de 1689 sentía Inglaterra sus faltas de trigo, y que desde entonces ha tenido abundancia, extracción, y precio más barato para su consumo.

Francia adoptó el mismo sistema en 1764 con algunas limitaciones, y viendo los buenos efectos de la extracción le permitió con más libertad por la ordenanza de 13 de septiembre de 1774; más de dos mil libros dice *Galiani* han escrito los Franceses en estos últimos años sobre si convenía la extracción, y se ha llegado a conocer que la libertad anima al labrador y aumenta las cosechas.

España en los siglos anteriores se conformava con el modo de pensar de aquella época, creyendo que para fomentar la industria y manufacturas era preciso que el trigo y víveres estuviesen baratos; para ello no sólo quedaba prohibida la extracción, si no que también se puso tasa al trigo en tiempo del Señor S. Alonso el Sabio; pero viendo sus malos efectos y la ruina de la agricultura el mismo la hubo de quitar: después de cien años la restituyó D. Juan primero, y por las mismas resultas tuvo que abolirla; se mandó otra vez con varias Pragmáticas desde 1558 hasta 1600, y el Señor D. Felipe tercero la extinguió a representación de los Diputados en las Cortes de 1608; se puso otra vez en la Real Pragmática de 1628 y fue abrogada por los clamores de los Diputados en las Cortes de 1632, y así corrió hasta

que la piedad de nuestro Soberano por el amor al bien de sus vasallos la abolió con Real Pragmática de 11 de julio de 1765, y concedió el libre comercio de granos.

No se ha de extrañar que quando era tan general en toda la Europa la preocupación, y tan frecuentes los errores de política en el importante asunto de granos se tomasen en Mallorca providencias perjudiciales a su abasto; tales era las censuras contra los comerciantes de granos, prohibición absoluta de extraerlos, premio en su introducción, registros, acopios, compras de cuenta de los pueblos, distribuciones forzosas entre sus vecinos; todas estas diligencias y otras opresivas no hacían más que aumentar el mal, las carestías, y las faltas de granos.

Pero lo que se debía extrañar es que después de ilustrada toda la Europa, y a vista de la práctica actual de todas las naciones, y de unas experiencias tan felices y convenientes no abandonásemos unas preocupaciones y principios tan equivocados. Sí Señores, si queremos asegurar el abasto de trigos y a precios cómodos es menester tratar a este fruto como género comerciable, dexándolo en plena libertad, y fomentar su extracción siempre que lo permitan los precios corrientes conforme a lo prevenido en la Real Pragmática de 1765.

No dudo que a muchos parecerán paradoxa estas proposiciones; pero no por esto dexará de ser cierto que para que haya trigo sobrante en años buenos, y bastante para el consumo en los de mala cosecha es menester no limitar este fruto a la esfera de los propios consumos, sino hacerlo objeto de comercio; de este modo se aumentará y vivificará el cultivo, que produciendo un sobrante en las cosechas felices dará lo bastante en las mediocres y aun en las malas: las haciendas de granos lograrán más estimación, se mejorarán y adelantarán como sucede ahora en las de aceyte, vinos y almendras, porque se permite la libre extracción de estos frutos.

Y si por estos principios tan indubitables se ha permitido el libre comercio de granos a todas las provincias del continente, con mucha más razón han de obrar en una Isla que por su navegación está cerca de todos los puertos de Europa: cuestan más diez leguas de transporte por tierra, que doscientas por mar; y como en el actual sistema se permite y fomenta la extracción de granos en todas partes, no es difícil hacer venir los que faltan, si el comercio de granos se trata con honor y con libertad, si se acostumbran nuestros comerciantes a este tráfico: Holanda que no lo tiene de su cosecha se halla surtida con abundancia de granos a precios siempre iguales, y aún reextrae porciones considerables a los extranjeros».

APENDICE III

Archivo del Reino de Mallorca, D-1.228, Papeles referentes a Introducción de Trigos, año 1789.

«La Ciudad de Palma capital de vuestro Reyno de Mallorca, Diputados del común, Síndicos Personero y Forenses A.L.R.P. de V.M. con la más atenta veneración exponen: Que la falta de granos, la dificultad de hacerlos venir los comerciantes, por los subidos precios que tenía este género en todos los puertos del Mediterráneo, puso a la Ciudad en la precisión de hazer compras y expediciones por su cuenta y riesgo, con aprobación del Acuerdo de vuestra Real Audiencia en los meses de Marzo y Abril de este año, resultando de estas Providencias quedar aliviado el Pueblo, y abastecido de un fruto tan preciso.

La casualidad de haver introducido trigo en últimos de Abril algunos barcos nacionales y estrangeros, con la noticia de la escasez que había en esta Isla, y la esperanza próxima de una mediana cosecha, produjo la abundancia de este abasto, y su concurrencia abarató el preci, de suerte que sin embargo de havese gobernado por una recta Administración, es inevitable la pérdida, y teniéndose en consideración por vuestra Audiencia ha mandado con Auto de 11 de abril que se pagase esta pérdida por talla general, conforme a lo mandado en la Real Pragmática de 1600, y Real y Pontificia Concordia de 1697.

La escasez de trigos ha sido muy frecuente en esta Isla desde su conquista, y el surtido de los granos que faltavan ha causado en todos estos siglos muchas pérdidas, y quiebras, y no había otra disposición para suplirlas en los citados 1600 y 1697, que el reintegro por talla. Porque el repartimiento por familias, o por cabezas se tuvo siempre por gravosísimo, por imposible de verificarse justamente en la práctica, y huviera sido una especie de capitación desconocida en la Provincia y en el Reino. Los efectos públicos no podían sufrir esta aplicación, porque estaban cedidos a legítimos acrehedores para el cobro de sus censos, pero con la desgracia de no alcanzar al pago de la mitad de ellos; y quanto se huviesse separado por qualquiera urgencia, huviera sido en perjuicio de los Acrehedores que se huvieran quejado con justicia sino se les remplazava. En una situación tan dolorosa, no quedava más arbitrio para suplir las pérdidas inevitables en la provisión de Trigos que el repartimiento por catastro, o talla general, como así se mandó en los años de 1600 y 1697.

Desde el año 1759 ha variado el estado de los caudales públicos, se paga la pensión íntegramente a los Acrehedores; se han suspendido varios impuestos sobre materias primas y consumos, y queda sobran-

te de alguna consideración, y por lo mismo han variado las circunstancias que precisaban el reparto de pérdidas por talla, y ningún destino más propio puede darse a este sobrante que el de socorrer al Público en urgencias de primera necesidad.

La calamidad de aquellos tiempos precisó a tomar el expediente de la talla aunque no se dexaría de conocer el agravio que se hacía a los asendados y cosecheros, haciéndoles pagar un gasto de introducción de granos de que no sentían utilidad directa, los que los tenían de su cosecha, al mismo tiempo que el mero consumidor a cuyo beneficio se hacía la introducción no quedava comprehendido en la contribución, pero como los Propios sobrantes son del Público, forman el fondo que tiene por destino propio y natural el beneficio del Pueblo, el alivio y socorro de las urgentes necesidades de suerte que entre los objetos que se puedan ofrecer en la dilatada esfera del bien público, a ninguno se pueden aplicar con más justicia estos caudales que a la abundancia y comodidad en el precio del Pan para subsistencia del Pueblo.

En el Real Auto acordado de 5 de Mayo de 1766 declaró vuestro consejo que los Magistrados y Ayuntamientos carecían de potestad para permitir que se vendiesen los Abastos al menor precio que el de coste y costas conociendo que era justo que uno y otro pagase el que lo consumía, pero quando por ocurrencias inexcusables no se pueden vender los frutos pertenecientes al Público sin pérdidas o quiebras, ya que no se puede reemplazar del producto de los mismos en el consumo es justo que se pague de los efectos públicos, ya por ser propios del Común y también porque aquellos caudales se forman de las contribuciones sobre los consumidores. Y héstos principios son tan justos, y ciertos generalmente, y el medio de llegar a la contribución por talla es tan doloroso que movió dignamente el ánimo del glorioso Padre de V.M. (que está en gloria) a declarar que el tercio de contribución que mandó aumentar por las urgencias de la última guerra no se recargase por talla si que se tomasen todos los arbitrios posibles para juntarla de otros fondos; la situación actual de la Isla haze mucho más preciso el que no se aumente esta contribución de talla, que no podrán sufrir los contribuyentes. La escasísima cosecha de granos de 1788, la de Azeyte que en el mismo fue muy corta, y más que todo la desgracia que en últimos de Diziembre próxima han padecido las Plantaciones y Arbolados de la Isla y sus Ganados con las extraordinarias Nieves y heladas que han caído sobre ella han reducido los cosecheros a tal estado y apuros que exigen los alivios posibles en las contribuciones ordinarias que el que se intente gravarlos con las que ocasiona la pérdida de granos. Por todo lo qual

A.V.M. humildemente suplican se digne mandar que los menoscabos que huviese en los granos que se han introducido de cuenta del Público en este año, y por regla general en los sucesivos se paguen

de lo Propios y Arbitrios de este Reyno; favor y gracia que este espera de la justificación y Real Clemencia de V.M.

Palma 29 de Mayo de 1789

D. Vicente Tizcar de los Ríos. Nicolás Dameto y Gual. Francisco Pizá y Gible. Antonio de Montis. Ignacio Ferrandell. Pablo Castañer diputado. José Ripoll diputado. José Ruiíz de la Torre síndico persouero. Miguel Costa Esteua y Ferrer síndico forense».

EL «DIARIO PATRIOTICO DE LA UNION ESPAÑOLA» Y EL ESPIRITU ROMANTICO EN LA POLITICA DE 1823

JOAN CARLES SASTRE I BARCELO

1. EL ESPIRITU ROMANTICO Y LA POLITICA: ALGUNOS ASPECTOS GENERALES

El espíritu romántico, más que una estructura mental en la conducta política, es una forma de actuar vinculada a unos comienzos tumultuosos del camino de la democracia liberal, que gracias a él tiende a la captación de la mayoría. De ahí su basamento en la espectacularidad y en la persuasión por la oratoria, y de ahí sus salidas extemporáneas o testimoniales. Eran los primeros pasos de una nueva concepción de la política, y sólo podían ser tumultuosos, cargados de esperanzas y convicciones sublimes, a la vez que de errores, para dar el impulso final que la hiciera seguir el camino hasta hoy; de ahí su sublime provisionalidad.

Jean Touchard piensa que, a nivel teórico, no puede hablarse de un auténtico Romanticismo político¹, indicando que tal término es muy ambiguo, porque los románticos se alinearon en posiciones diversas. De todos modos, establece unas características románticas aplicables a la política. Efectivamente, no existe una ideología política romántica, pero determinadas tendencias políticas sí pueden tener una actuación calificable, en algunos momentos, de romántica. Sin duda, el sentido del espectáculo en política, el llenarse la boca de heroísmo, grandeza, sangre derramada, etc., y la concepción de la política como género literario son rasgos que vienen de la mano del movimiento romántico y recalcan en él a nivel general. Pero también la concepción sentimental de la política, que yo prefiero denominar sentimentalismo político, la «cuestión social» planteada aún como una piedad hacia los humildes en un tono paternalista, y el universalismo político que no excluye un fuerte nacionalismo, son rasgos de procedencia romántica que, en cambio, sólo son asumidos por tendencias ideológicas muy concretas y que normalmente tampoco se llegan a poner en práctica

¹ TOUCHARD, J. *H.ª de las ideas políticas*, Madrid, 1979, p. 398.

plenamente; podríamos decir que se trata de aquella parte del pensamiento romántico en política que queda para la galería ².

La dialéctica romántica es antitética, por polaridades, el contraste de dos términos no resueltos uno en el otro. Con ello puede considerarse a la guerra como fenómeno insuprimible, o exaltar la peculiaridad del individuo y del cuerpo social, por contraste con los demás.

La antítesis suprema se da entre el individuo y la comunidad. Realmente, lo que se combate es el principio exclusivo. El orden orgánico es sólo un arma para criticar el presente. Esto explica que los románticos predicadores del orden no fueran sino elementos de desorden, tanto en Austria como en Francia.

Es difícil atribuir esta actitud a una causa concreta, pero lo cierto es que algunas ideologías de base romántica llegaron a tener una base de masas, haciéndose explosivas.

El Romanticismo, según todos los indicios, se erigió en importante concausa de los pronunciamientos decimonónicos, al exaltar las actitudes liberales y rebeldes. Pensemos que el Romanticismo potenciaba, además, lo misterioso, oculto y conspirativo, facilitando la creación de sociedades secretas. Muchos pronunciados adoptaron en todo momento gestos y actitudes románticas. Casi todos los que fracasaron comparecieron ante el pelotón de ejecución en traje de gala, serenos, repartiendo cigarrillos o monedas a los soldados. Lacy mandó su pelotón de ejecución, precisamente en el castillo de Bellver, y Porlier escribió el epitafio de su tumba, etc.

En 1820 la juventud se suma con sus manifestaciones al pronunciamiento de Riego y Quiroga, en un ambiente romántico, tal como lo pinta Mesonero Romanos:

«aparecía animada de un espíritu levantisco y fatal... Amamantaba su mente con deliciosos ensueños y, en odio a lo existente, adoraba, perseguía un porvenir desconocido, una sombra fantástica de una libertad sin límites, extravió de su febril imaginación» ³.

2. EL «DIARIO PATRIOTICO DE LA UNION ESPAÑOLA» Y EL ESPIRITU ROMANTICO EN LA POLITICA DE 1823

El Trienio Constitucional, como se deduce de la cita de Mesonero Romanos vista anteriormente, era un campo abonado para el desarrollo del Romanticismo político, que desde un primer momento

² Para comprender este fenómeno en el primer romanticismo mallorquín puede resultar interesante consultar mi artículo *Mentalitat política del primer romanticisme: una història de despropòsits*, en *Randa* 14 (Barna., 1983).

³ PALACIO ATARD, V., *La España del siglo XIX 1808-1898*. Madrid, 1978, p. 117.

busca unos cauces de expresión, al formar parte de un modo de sentir y de concebir la vida (de la cual la política es también una parte) más amplio, que es el espíritu romántico. En 1821 ya habían estallado los sentimientos en la política, marcando una pauta típica del Romanticismo mallorquín entendido en un sentido amplio: el espíritu romántico se plasma en la política con mucho adelanto sobre su plasmación en la literatura o en otras artes, como ya apunté en mi tesis de licenciatura»⁴.

«El Diario Patriótico de la Unión Española» es uno de los periódicos agresivos que aparecieron en Palma durante el Trienio, desarrollándose durante 1823, en pleno resurgimiento de la prensa política. Su lema, «Constitución o Muerte», anuncia perfectamente su contenido romántico y exaltado. Este tipo de periódicos exaltados pertenece a la mejor tradición de periodismo polémico y revolucionario. Trataron de «ilustrar al pueblo» (en quien veían ya el potencial revolucionario) y de apuntalar la libertad alcanzada con el pronunciamiento de Riego. El Romanticismo se dio como postura política firme, aunque sus redactores no se describiesen como románticos (pero eran conscientes de la importancia de su función). Dieron impulso a las tertulias patrióticas y sociedades secretas.

2.1. *El Romanticismo político del «Diario Patriótico» y el estado de guerra*

Evidentemente, el tema más idóneo para el despliegue del espíritu romántico en la política a través de la prensa es el de la guerra civil que culminará con la caída del régimen constitucional. El 27 de agosto de 1823, cuando aparece la primera noticia objeto de mi análisis, el Trienio Constitucional 1820-23 toca a su fin, tras la entrada en España de los «Cien Mil Hijos de San Luis» y la escasa resistencia popular que encuentran a su paso. Sólo Cádiz y algunos núcleos de Cataluña se mantiene en manos de los adictos al gobierno constitucional. La represión absolutista se ha vuelto a poner en marcha, mientras los liberales se disponen a resistir de un modo más heroico que efectivo, prácticamente abandonados por la masa popular.

Precisamente esta primera noticia, que va fechada en Barcelona el 11 de agosto de 1823, denuncia la represión iniciada por la Regencia de Madrid contra los liberales, y exhorta a los patriotas liberales a defenderse hasta el final. El espíritu romántico, como forma de actuar vinculada a los comienzos tumultuosos de la democracia liberal, se pone de manifiesto, con diafanidad, en este artículo. El espíritu levantisco de la juventud romántica, la búsqueda de un ideal sublime e im-

⁴ «Sa mentalitat col·lectiva mallorquina durant es primer període romàntic (1837-1860: Estudi introductorio».

posible, se desborda en frases encendidas contra el enemigo o a favor de los leales, poniendo en ellas el sentimiento antes que la razón, el sueño de la libertad antes que la realidad de su pérdida. Y todo ello se traduce en un desfile de características del Romanticismo político, ora esbozadas, ora patentes, en el texto.

Desde las primeras líneas se observa, por ejemplo, el papel trascendental de los recuerdos políticos inmediatos, buscando una espectacularidad en la exposición de los hechos y de sus consecuencias. La denuncia de las ejecuciones de los liberales que habían regresado a Torá es algo más que eso, se erige en ejemplo de actuación de los absolutistas y, naturalmente, en modelo para su descalificación. El recurso a los estereotipos de la dialéctica romántica no puede ser más evidente. Su espectacularidad se basa en el sentimentalismo de los símbolos, en este caso de los negativos: «capciosas promesas de los invasores», falsedad en los decretos de la Regencia, insultos a los liberales de zonas ocupadas, etc. Pero adquiere su máxima expresión haciendo uso de un estilo exaltado, dispuesto a llegar al corazón de los lectores, detallando algunos casos para provocar la reacción temperamental; el segundo párrafo, que no escatima indignación ni dramatismo, constituye toda una muestra de este uso:

«Sabemos también que todos los patriotas y milicianos emigrados que han regresado á Manresa ú otros puntos invadidos por los enemigos, son tratados con el mayor rigor y publicamente insultados por los serviles y facciosos, y hasta por las mujeres fanáticas que llegan el extremo de apedrearles, llamándoles judíos, herejes y francomasones, y á sus honradas esposas las p... negras»⁵.

La exaltación en el estilo sirve también a la concepción sentimental y elocuente de la política, que es la otra gran característica romántica observable en el artículo. Hay una búsqueda consciente del fervor de la masa, se la intenta estimular y entusiasmar a través de la palabra, pero apoyándose en su rebeldía sentimental. De ahí el llamamiento al ideal con expresiones grandilocuentes, en las que el apasionamiento y el simbolismo sustituyen plenamente a cualquier argumentación razonada:

«...y no fieis en las palabras ni en las promesas, ni os arredren las amenazas de los agentes del fanatismo y de la tiranía. Empuñad todos las armas en defensa de justa causa; y vengad con el hierro y el acero las privaciones y penalidades que os han acarreado los invasores»⁶.

⁵ «Diario patriótico...» del 27-VIII-1823, p. 2.

⁶ «Diario patriótico...» del 27-VIII-1823, p. 2.

Planea por todo el texto el espíritu romántico, exaltado y febril, idealista y rebelde, que permitiría el duro y difícil arranque del sistema liberal, llevado a cabo casi más con el corazón que con la cabeza.

El mismo 27 de agosto, se publica un artículo disuasorio dirigido a los franceses y firmado por El Español, con el propósito de que de pusieran las armas tomadas contra los liberales españoles. En él se demuestra que el Romanticismo político, especialmente en la prensa, traspasó los límites de la arenga inflamada a los compañeros de causa, y los de la airada condena a los desmanes del enemigo, para entrar también de lleno en los artículos de disuasión del adversario. En este artículo «A los franceses», el espíritu romántico busca ante todo convencer a los componentes de la expedición de los «Cien Mil Hijos de San Luis» para que abandonen la lucha emprendida contra el régimen liberal español; aunque, en el fondo, se intenta también levantar el ánimo de la resistencia liberal. El estilo romántico consigue, en este caso, la máxima adecuación al fin propuesto, dirigiendo su capacidad de elocuencia al corazón de los invasores, con una argumentación sentimental tendente a minar la moral del adversario.

Desde el principio, se produce una huida de lo concreto, para entrar en el campo de lo ideal, del simbolismo tan acusado entre los románticos. Se manejan conceptos abstractos en un tono sublime e idealista, aun con el propósito de argumentar en contra de un hecho tan real como la guerra. No se comienza por invocar episodios bélicos cotidianos, con el ánimo de destacar las consecuencias negativas de la guerra, sino que éstas se buscan entre los valores más sublimes del hombre, tales como la justicia y la gloria:

«Si cerrais los ojos al incesante clamor de la justicia... ¿ignorais que al fin de la jornada volveis al primitivo estado de la miseria, quedandoos impresa la indeleble marca del oprobio?»⁷.

«¿Y es gloria servir á un tirano? ¿Gloria prostituirse á sus indecentes caprichos?»⁸.

Se perfilan de este modo las líneas de la concepción sentimental y elocuente de la política, tan característica del Romanticismo. De las invocaciones a la justicia y a la gloria, y luego a la libertad e independencia, se pasa rápidamente a la inflamación de los sentimientos, al llamamiento al ideal para entusiasmar a los patriotas liberales:

«Nosotros combatiremos por sostener nuestros derechos; nuestra sangre se derramará con honor; nuestros padres nos envían al campo de batalla y se darán el parabién de nuestra muerte»⁹.

⁷ «Diario patriótico...» del 27-VIII-1823, p. 2.

⁸ «Diario patriótico...» del 27-VIII-1823, p. 2.

⁹ «Diario patriótico...» del 27-VIII-1823, p. 3.

Como vemos, incluso se recurre a una heroización de la lucha para exaltar los ideales defendidos por la causa liberal. El sentimentalismo se sitúa por encima de la razón, al uso romántico, privándose las inquietudes del corazón y recurriéndose a un apasionamiento en el estilo, que salta de lo heroico a lo dramático, rozando la impotencia desatada del «desaliento romántico»: «...los sollozos embargan la voz, y disparan en su interior contra el monstruo mil enfurecidas imprecaciones, que holgara fueran emponzoñadas flechas»¹⁰.

La vorágine romántica desembocará así en lo patético, encadenando la concepción sentimental de la política con la piedad hacia los humildes. Sin abandonar el estilo directo, el articulista se escora hacia un efecto pictórico, describiendo con tintes patéticos la miseria de la retaguardia, hasta conseguir una sensación inquietante de la relatividad del heroísmo romántico y de la brutalidad del paso del tiempo, muy cercana a la que emana de los cuadros «Le soldat laboureur», de Horace Vernet, y «El guardia suizo del Louvre», de Géricault. Significativo es el siguiente párrafo:

«Despertad franceses; oid los gritos de vuestras desoladas esposas postradas en el frío lecho, testigo un tiempo de vuestros ardores y delicias, ahora de la violenta viudez. A su lado yace el tiemezuelo infante preguntando por su padre, escuálido, cadavérico, sin tener que llevar a sus amortiguados labios»¹¹.

Interesa presentar la situación de las familias de los soldados descarnadamente, en un tono no exento de paternalismo, para explotar la piedad hacia los que sufren, sin llegar a plantear por ello ningún problema de «cuestión social». Es importante reseñar esta utilización de la miseria para criticar una situación concreta, pero nunca o casi nunca para poner en crisis las estructuras sobre las que se sustenta. En este caso, el patetismo dispara contra la situación de guerra, pero no tira por elevación contra la problemática social del ejército, por ejemplo, porque el Romanticismo no llega a cruzar la barrera de la práctica como teoría política.

Otra característica del Romanticismo político presente en este artículo es la visión global del universo, la universalización que hacen los románticos de sus problemas individuales o nacionales. De ahí la incitación a acabar con «los enemigos de la humanidad», que precisamente nos conduce a una característica romántica final: la persecución de un mundo ideal e idealista, utópico en definitiva, que demuestra la ingenuidad política de los románticos y que explica sus constan-

¹⁰ «Diario patriótico...» del 27-VIII-1823, p. 3.

¹¹ «Diario patriótico...» del 27-VIII-1823, p. 3.

tes desencantos ante la actuación de la clase política. Veamos, a modo de ejemplo, el «programa» en que se resume este artículo:

«¡Ah, si la rabia que al escribir esto me posee os inflamara! El mundo quedara en paz, vosotros tornariais á los brazos de vuestros padres, esposas e hijos, y nosotros viviríamos felices»¹².

Ciertamente, en estas primeras andaduras del liberalismo español el Romanticismo político no ha adquirido aún la consistencia ni la unidad estilística que le caracterizará posteriormente. Algunos artículos de 1823, como el titulado «Contra los serviles», aparecido en dos partes el 9 y 10 de setiembre, apenas esbozan sus características, pese a asumir en parte su espíritu. El apasionamiento que debió inflamar a sus autores halla poco eco en ellos, sólo se deja entrever a través de las rendijas de alguna frase de apariencia espectacular e intención sublime.

En tales circunstancias, no es extraño que un artículo iniciado con un arrebato sentimental y levantisco como éste:

«Es tan mala la causa de los serviles que sus principales corifeos buscan pretextos plausibles, que disculpen de algún modo su negra traición a la patria»¹³.

derive en una paulatina pérdida de fuerza hasta caer en la vulgaridad expositiva.

No obstante, encontramos en él una serie de características anunciadoras del Romanticismo político, si no exponentes ya del mismo. La primera de ellas es el amor al pueblo, la veneración romántica de las virtudes populares, que aquí es sólo una defensa de la libertad para el pueblo, con posibles matices de idealismo y paternalismo:

«Cambiense pues las leyes que los han degradado, y a la vuelta de algunos años serán ya ilustrados y podrán disfrutar de sus derechos...»¹⁴.

Ahora bien, tal visión romántica no supone aceptar al pueblo tal cual es, sino tal como lo imagina el ideal. Por tanto, puede darse la contradicción de defender sus derechos por una parte, y de cargarlo con la crítica de una serie de defectos, por otra, a veces con no disimulado desprecio. Así, el mismo articulista que destaca las victoriosas respuestas del pueblo a la tiranía, y que defiende un cambio de

¹² «Diario patriótico...» del 27-VIII-1823, p. 3.

¹³ «Diario patriótico...» del 9-IX-1823, p. 4.

¹⁴ «Diario patriótico...» del 9-IX-1823, p. 4.

leyes para ilustrarlo, es capaz de responder «hasta un cierto punto esto es una verdad» al argumento absolutista de que la ignorancia del pueblo puede arrojarlo a excesos cuando es libre, o de reconocer que está embrutecido.

De ahí se pasa a otra característica del Romanticismo político: la espectacularidad, la valoración política de los recuerdos históricos, que en estos momentos son inmediatos. Se retrocede al pasado para manejar hechos y actitudes consideradas como símbolos, aunque en esta época el concepto de pasado se refiere a unos pocos años atrás, a una memoria histórica reciente. En el presente artículo, los excesos de los serviles en 1814 son rememorados subjetivamente, con pasión, retratándolos de un modo entre caricaturesco y dramático, para convertirlos en símbolos de la infamia combatida.

Con esto, se refuerza el deseo de resistir al empuje de la tiranía, solicitado después mediante otra característica romántica: el sentimentalismo político, el recurso a la elocuencia y al llamamiento al ideal para encandilar a las masas rebeldes persiguiendo un mundo de ensueño a través de una acción concreta; se invoca el mundo de la abstracción para promover una respuesta con el mundo de la realidad:

«...Sacrificarse más, y más por la libertad y por el bien de su país; es el modo de confundir a los tragalistas y a los malvados o imprudentes que atacan al mérito y a las virtudes».

Y, al final, emerge implacable el combate perdido de antemano entre el sueño, el ideal, y la realidad adversa, el interés, dejando tras sus frases exaltadas el rastro de un previsible desencanto:

«Los que se escudan de la frívola excusa de que los insultaban para vender los más caros intereses de su nación son viles egoístas, que no suspiran sino por orgullo, por oro, y por predominio».

El 14 de septiembre, aparece en la sección de Variedades el artículo «Contra la nobleza absolutista», fechado el día anterior y firmado por El amigo de la virtud, demostrando que en un momento de crisis abierta, en que el liberalismo comienza a ser una causa perdida, el Romanticismo político adquiere un carácter agresivo, tratando de mantener y aun de acrecentar las fuerzas de los combatientes liberales. Su carácter declamatorio se radicaliza, sus características formales se clarifican y su contenido es más concentrado y duro, sin renunciar a su visión subjetiva e idealista de los hechos comentados. Los ataques a los serviles constituyen tanto una descalificación de los mismos como un llamamiento a la lucha de las masas más apasionadas e

impregnadas de espíritu romántico. No son meros ejercicios de una oratoria más o menos indignada, aunque también puedan tener esta función, sino que apuntan a una reacción de los sectores más sentimentales, más llenos del aire romántico.

El lenguaje romántico aplicado a la política es su arma, y sus recursos son desarrollados con precisión, perfectamente colocados en los textos. Centrándonos en este artículo, su autor sabe arrancarlo con una visión de la causa de la libertad como de interés universal. Siguiendo el pensamiento romántico, la problemática personal o nacional se proyecta hacia la generalidad, haciendo partícipe de ella al común de la humanidad; y todo ello pese al individualismo romántico, o precisamente por mor del individualismo. Esta visión global del universo, junto con el estilo declamatorio, intenta concienciar a la masa de que la lucha contra la tiranía es una tarea de todos y no restringida a un grupo «privilegiado» o «iluminado».

El ataque a la nobleza fomentadora de la tiranía nos introduce en el frecuente juego de buenos y malos en el que se mueve la concepción romántica de la política. Como si se tratase de los personajes pérfidos de una novela romántica, el autor de este artículo carga a los nobles con toda clase de ambiciones, defectos y vicios, permitiéndose, sobre los excesos de que les acusa, desplegar toda la fuerza de la romántica piedad hacia los humildes. Unas veces, esta piedad, que, por supuesto, no llega a plantear ninguna «cuestión social», se desarrolla como una compasión paternalista. Luego, se convierte en exaltación de las virtudes populares, siguiendo el mito romántico del pueblo puro frente a la nobleza corrompida. Y, finalmente, trata de movilizar la pasión romántica por la defensa de las causas perdidas, presentando como tal la causa de los pueblos oprimidos.

En este contexto, la espectacularidad sirve para reforzar el contenido y atizar aún más el sentimentalismo. Hasta el momento, se han manejado conceptos generales o abstractos: la tiranía, la ambición de los nobles, el pueblo. Ahora es cuando el articulista baja al campo de la realidad tangible, presentando un ejemplo en el que contemplar la dureza y dimensiones del problema, dirigiendo el sentimentalismo idealista. Este es el papel desempeñado por la referencia a la revolución en el Piamonte:

«¡Cuántos ejemplos de esta verdad nos presenta el pueblo piamontés! ¡Cuán perseguido fue porque deseaba sacudir las cadenas!».

Por supuesto, la revolución piamontesa fue una causa perdida, pero lo importante es que la constitución proclamada por los revolucionarios y luego abolida por el rey Carlos Félix es la misma constitución española. Sobre la necesidad de su defensa es sobre lo que el articulista llama su atención.

Y esto estalla en el último párrafo, auténtico ejemplo de concepción sentimental y elocuente de la política. En él, con ardiente oratoria, se intenta inflamar a la masa llamándola al ideal, a cerrar filas en torno a la Constitución, por la libertad y contra la tiranía (nuevamente la invocación romántica de la libertad). Da la dimensión del Romanticismo político: apasionado, tumultuoso, cargado de esperanzas y convicciones sublimes.

Ya para terminar el presente estudio, resulta muy interesante el artículo titulado «A los defensores de la independencia nacional», publicado el 17 de septiembre de 1823, que constituye un llamamiento a los jóvenes mallorquines para alistarse en dos batallones ligeros de voluntarios. La situación del régimen constitucional es ya desesperada; con poca implantación entre el pueblo, y acosado por los rebeldes absolutistas y las tropas francesas del duque de Angulema, no tiene otra salida que la de encandilar a la juventud con promesas e ideales, para que asuma su defensa.

En estas circunstancias, un llamamiento como el presente no puede por menos que combinar un marcado pragmatismo con un útil Romanticismo político. De hecho, el comunicado tiene dos partes bien definidas. La primera, expositiva, sobria y pragmática, da cuenta del proyecto de creación de una División de tropas ligeras, planteado por el mariscal D. José M.^a Torrijos y datado en la lejana fecha del 7 de julio. Carece de concesiones estilísticas al sentimentalismo o a la galería, y atiende directamente a las necesidades y a las promesas: se necesitan paisanos, oficiales retirados, sargentos, cabos y soldados licenciados, que recibirán como premio terrenos baldíos.

¡Cómo contrasta esto con la segunda parte! En ésta, lo de menos es el mundo real y sus prebendas, lo fundamental es el sentimiento, el corazón... el estilo. Aquí es donde se pone en marcha la concepción sentimental y elocuente de la política; la juventud no sólo debe moverse por una recompensa crematística, sino esencialmente por el corazón. El premio material incita a la ambición, pero el ideal entusiasmado, hace desbordarse al sentimiento, descubre el espíritu levantisco y fatal de los jóvenes románticos. El honor y la gloria aparecen como únicos bienes deseables:

«Jóvenes Palmesanos y demás de la provincia: abierto está el sendero del honor dad un paso a él, y la Patria os llamará héroes»;

y el sueño de alcanzar un mundo mejor, con la humanidad entera por testigo, se deja notar en el ambiente:

«Si recordais los juramentos que tantas veces habeis pronunciado a la faz del universo, corred al continente para afianzar la estatua de la libertad, y exterminar a los enemigos de la patria».

Hay que dar rienda suelta a la fibra sensible, vivir para la libertad, para una libertad-cause perdida. El sentimentalismo por encima de la razón se invoca, siguiendo fielmente la máxima romántica de que hay que vivir intensamente o desaparecer. El espíritu rebelde, libre, defensor de causas perdidas y sentimientos sublimes, alcanza un hondo lirismo en sus expresiones, pero sometiéndose a la individualidad tan cara al Romanticismo. Con qué fuerza busca a los corazones románticos este dardo tan elocuente como lírico:

«...tened presente aquellas hermosas expresiones que dictó vuestro corazón y pronunció el veraz labio. Si la patria nos necesita, si nuestros hermanos del continente nos piden auxilio millares de mallorquines cruzarán el canal que nos divide; y en lo alto del Pirene salpicaremos nuestra sangre para exterminar a los tiranos».

Es el corazón el que dicta semejantes expresiones, y sobra la razón para pronunciarlas y defenderlas. Sólo así podía perseguirse una libertad sin límites, como clave de un mundo más cercano a la fantasía que a la realidad.

Este sería el camino recorrido por el Romanticismo político durante toda su era de esplendor. El «Diario Patriótico de la Unión Española», desaparecido con el régimen del Trienio, sería un eslabón importante de tal camino en Mallorca.

MIQUEL DOLÇ HUMANISTA

MARIA CARME BOSCH

L'humanisme no és un cos de doctrina, no és una religió amb els seus dogmes ni una ciència amb els seus teoremes, ni un partit amb el seu programa i els seus punts. L'humanisme no és res més que la projecció de l'home: consisteix a mirar-ho tot amb ulls humans, a entendre-ho tot amb una intel·ligència humana, a estimar-ho tot amb un cor humà. Per això l'humanisme podria acceptar com a fórmula o divisa la de Menandre, calcada per Terenci: homo sum: humani nil a me alienum puto. Són paraules, clares i llampants ¹, de Miquel Dolç, aquí present, al qual tenim la satisfacció de retre avui aquest homenatge. Ell mateix, que tan bé ha definit l'humanisme i l'humanista, ens donarà la pauta pel desenvolupament d'aquesta conferència ².

A l'adolescència, una edat procliu a la màgia i l'encís, Miquel Dolç, al·lot del Pla, es deixà encisar per un poeta de la Serra, amarat de romanitat: Miquel Costa i Llobera, i des de llavors han passat freds i calors, pluges i ventades, sembres i collites i Miquel Dolç no s'ha pogut alliberar mai més de l'encanteri que el canonge-poeta pollencí llançà sobre els seus anys juvenívols. Primer, la inquietud cap al món antic l'impulsà al conreu de l'art, de l'arqueologia, de la literatura, de l'antiguitat greco-romana. Més tard, i després d'una decisiva estada a Itàlia, quan el seu esperit havia entrellucat ja el món esplendorós dels clàssics, decidí consagrar-se a la Filologia, *per comprendre* —segons paraules pròpies— *bé, sense noses, Homer, Horaci, Virgili* ³. El jove iniciat s'obre camí tot sol, ja que els mestres d'aleshores, mancats de rigor científic, no li poden oferir gaire. Resulta xocant el que ens diu d'aquells personatges que han restat en l'anonimat, als quals no retreu res certament, però que són objecte d'unes gotes de fina ironia: *Y yo casi tiemblo aún de recordar allá en mis años mozos, cómo mi docto profesor sentenciaba sobre etimologías, familias de raíces y comprobaciones de la realidad ¡felices tiempos aquellos, en que se podía creer aún que «el moral se llama así, como asegura*

¹ DOLÇ, M., *L'humanista: un estil humà*, «Miscellanea Barcinonensia», XI, 1972, p. 146.

² Conferència pronunciada a l'Estudi General Lul·lià, dia 24 de gener de 1984 dins el cicle «L'escriptor i la seva obra» dedicat a Miquel Dolç i organitzat per l'Associació d'escriptors en llengua catalana.

³ DOLÇ, M., *Afany i dies*, «Lluc», 615, juny de 1972, p. 150.

*Covarrubias, por derivar de mora, que en latín vale tardanza, por ser de los árboles que más tarde echan, y a tiempo que ya no tienen peligro de hielo». En última instancia, ¿qué vale más, mi fe de entonces o mi sonrisa de ahora?*⁴.

El treball de llicenciatura *L'hellenisme hispànic*, inèdit per cert, representa un pas primerenc en el camp d'allò que esdevindrà una fecundíssima producció de crítica literària. Ell confessa que mai no s'ha pogut dedicar al simple plaer de la lectura, ans al contrari, sempre llapis en mà, a punt per a la crítica científica. *La crítica s'ha convertit per a mi en un segon ofici*⁵. En efecte, la revista «Destino» recull a partir de l'any 1941 gran quantitat d'articles especialment dedicats als autors mallorquins. Basta fullejar el recent llibre de Mateu Morro i Marcé *Guia bibliogràfica de Santa Maria del Camí*⁶, per a seguir de prop aquesta època en què Miquel Dolç roman encara profundament lligat a Mallorca.

El fet de guanyar una càtedra de llatí a l'Institut d'Osca, l'any 1943, dóna un tomb a la seva vida. Entre altres coses, jo m'atreveria a dir que allà troba un amor de juvenesa⁷ i a ell se dedica amb tota la passió i la il·lusió primerenca: ens referim a M. Valeri Marcial, el bil·libilità paràsit i desvergonyit que captiva al jove catedràtic mallorquí en alguns aspectes sobretot: per la seva humanitat —*hominem pagina nostra sapit*⁸—, per la veneració que professa ensems a Roma, *urbs i dea*, i l'estima cap a la petita pàtria Bìlbilis, i per la seva pregona admiració cap a la grandiosa obra de Virgili⁹.

Amor significa fecunditat. I ubèrrima resulta l'etapa d'Osca, on Dolç, sensible al paisatge i la història d'aquella contrada —no en va en aquells moments té forts lligams en l'anomenada «Escola mallorquina»— funda la revista «Argensola», l'Institut d'Estudis Oscenses, i sobretot emprèn l'estudi de Marcial i la seva pàtria d'origen. Si la precisió, l'erudició, i l'exhaustió tenen un nom, hom podria anomenar-lo *Hispania y Marcial*, tesi doctoral publicada l'any 1953, on Dolç analitza el concepte d'hispanitat, els sectors geogràfics, els noms dels distints pobles citats en els *Epigramas*, els personatges amics de Marcial, l'estudi minuciós de Bìlbilis, les seves monedes, la seva arqueologia, la toponímia cèltica, la vida quotidiana, especialment el que Dolç anomena *la riquesa de la pobresa*, concepte que

⁴ DOLÇ, M., *Nuestro archipiélago hace dos mil años*, «Revista», 5, Palma de Mca., 1945, p. 8.

⁵ DOLÇ, M., *Afany i dies*, «Lluc», 616, juliol-agost de 1972, p. 175.

⁶ MORRO I MARCÉ, M. *Guia Bibliogràfica de Santa Maria del Camí*, Santa Maria del Camí, 1983, pp. 47-61.

⁷ Per a dir ver, ja l'any 1941 s'havia referit a aquest autor a «Destino», n.º 224, amb l'article titulat *Sentimiento hispánico de V. Marcial*, i l'any 1942 havia publicat a Palma de Mallorca una *Antologia epigramática de M. Valerio Marcial*, selecció, versió i comentaris.

⁸ Vegeu MARCIAL, *Ep.* X, 4.

⁹ Vegeu MARCIAL, *Ep.* V, 5, 8.

crida de manera particular la seva atenció com li ocorria, a Llorenç Villalonga, enamorat de la pobresa *de chimenea y huerto* de Lope ¹⁰. D'aquesta deu central brollen els rierols de les monografies relacionades amb Osca i els seus voltants ¹¹. A més, Dolç tradueix Marcial ¹² per a la Fundació Bernat Metge de Barcelona, una institució que, lligada així mateix a un altre mallorquí, Joan Estelrich, elegeix curiosament els seus col·laboradors. L'any 1949, surt el primer volum d'una sèrie de cinc dedicada a la tasca d'anostrar Marcial. Això significa co-tejar manuscrits, posar al dia la bibliografia, precisar amb anotacions tot allò que sia fosc, il·luminar-ho, en summa, amb la claror del humanisme. Mentrestant, el filòleg seriós i ben preparat que és Miquel Dolç s'atreveix a traduir Persi, l'autor més obscur de tota la llatinitat, l'autor que, segons la tradició, llançaren per intel·ligible Sant Ambrós i Sant Jeroni ¹³. En la seva esgotadora labor de crític i traductor empra dues eines: la llengua castellana per a la investigació, la catalana per a la traducció: Així diu: *En el camp de la investigació —mai en el camp de la creació— he emprat, després, al costat del català, l'espanyol i d'altres llengües, però no pas amb el propòsit d'accedir a un bilingüisme absurd. La traducció —un segon meu ofici— és al meu entendre, una recreació: per això he traduït sempre, llevat d'algun exemple escadusser, en català* ¹⁴.

No creieu que aquesta anàlisi que us oferesc de l'obra dolciana sia tan senzilla. En efecte, aquí es podria aplicar aquell mateix principi que el nostre homenatjat dóna a l'*Eneida* quan es fa reparar que l'esmentat poema virgilià no es mou en un pla lineal, sinó que es tracta de plans recíprocament interferits ¹⁵. També Dolç, en aquests

¹⁰ Llorenç Villalonga ha citat molt sovint aquesta frase de Lope de Vega, vegeu per exemple *Falses memòries de Salvador Orlan*, Barcelona, 1967, p. 165. La cita ens conduiria de passada a reflexionar sobre la definició que dóna de Villalonga J. A. Baixeras, el qual té la convicció que l'esmentat novel·lista constitueix una branca en prosa de la tradicionalment anomenada «Escola Mallorquina». Vegeu Ll. Villalonga, *Les Fures*, pròleg de J. A. Baixeras, Barcelona, 1967, p. 6.

¹¹ Sense la pretensió d'esser exhaustius citarem: *Principios estéticos de Marcial*, «Revista de ideas estéticas», V, 1947, pp. 175-96, inclòs més tard en el volum *Retorno a la Roma clàssica*, Madrid, 1972, pp. 199-222. *Visita a Babilis*, «La Almudaina», Palma de Mallorca, 6-6-48. *Literatura hispanorromana*, dins *Historia General de las literaturas hispánicas*, Barcelona, 1949, amb un total de setanta set pàgines, dues-centes cinquanta-vuit notes i tres pàgines de bibliografia. *Posición crítica de Quintiliano*, «Revista de Ideas Estéticas», VII, 1949, pp. 383-413, inclòs a *Retorno a la Roma clàssica*, cit. pp. 165-97. *Rasgos de la vida hispanorromana en la Celtiberia*, «Argensola», 1, 1950, pp. 27-46. *Sobre los primitivos nombres de Huesca*, «Argensola», 2, 1951, pp. 153-65. *Ramón y Cajal en el Instituto de Huesca*, «Argensola», 10, 1952, pp. 1-123. *Llibre de Sant Jordi* (recopilació, pròleg i notes), Barcelona, 1952. *El nombre de Isuela*, «Argensola», 4, 1953, pp. 37-43. *Tres inscripciones de la catedral de Jaca*, «Pirineos», 9, 1953, pp. 421-32. *El nombre de Babilis*, «Caesaraugusta», 5, 1954, pp. 49-60. *Semblanza arqueológica de Babilis*, «Archivo Español de Arqueología», 1954, pp. 179-211. *¿Una cita altoaragonesa en Marcial?*, «Argensola», 6, 1955, pp. 15-21.

¹² MARCIAL, MARC VALERI, *Epigramas*, Barcelona, Fundació Bernat Metge, 1949-60, 5 vols.

¹³ Vegeu PERSI FLAC. A., *Sàtires*, Barcelona, F.B.M., 1954, p. 22.

¹⁴ DOLÇ, M., *Afany i dies*, «Luc», 615, juny de 1972, cit., p. 151.

¹⁵ Vegeu VIRGILI MARÓ, P., *Eneida*, Barcelona, F.B.M., 1972, p. 12, vol. I.

dotze anys d'estada a Osca, si bé el tema de Marcial és prioritari, no deixa de banda altres estudis no menys interessants relacionats amb el món de l'antiguitat clàssica. Ens referim a la nombrosa sèrie de treballs publicats a la ciutat comtal, que ennoblixen la seva etapa de professor d'ensenyança mitjana, una etapa que la seva fama posterior ha eclipsat, per dir-ho d'alguna manera, però que a mi personalment em sembla molt interessant. Les edicions comentades i traduccions en castellà d'Ovidi¹⁶, Cebes¹⁷, Sèneca¹⁸, Marcial¹⁹, Marc Aureli²⁰, Quintilià²¹ i Persi²². A més, una sèrie de gramàtiques i textos llatins, sens dubte per facilitar la seva labor docent, completen aquesta panoràmica tan aclaparadora²³.

L'any 1955 guanya una càtedra a la Universitat de Sevilla. El fet d'estar-s'hi només dos anys li impedeix potser connectar del tot amb aquell entorn. Em referesc al fet que no es repeteix el cas d'Osca. D'aquesta època data el treball *Aproximación a la estética de Lucano*, publicat als «Anales de la Universidad Hispalense», l'any 1955²⁴. Per què Dolç no aprofundeix en la toponímia i els autors de l'antiga Bètica? Sens dubte perquè a més de l'esmentada manca de temps per a posar-se, es dedica a acabar els *Epigramas* de Marcial i el volum tercer de les *Històries* de Tàcit, juntament amb el seu mestre Marià Bassols de Climent²⁵. I entretant, la crida poderosa de la romanitat mallorquina, d'aquell encís al qual ens referíem abans, el porta a la traducció de les *Bucòliques* virgilianes²⁶ i a l'elaboració d'una ver-

¹⁶ OVIDIO, *Tristia. I*, introducció, notes y vocabulario de Miguel Dolç, Barcelona, 1943. D'aquesta obra s'han fet successives edicions.

¹⁷ CEBES, *Tabla de*, dins *Manual de Epicteto*, seguido de, versió de Miguel Dolç, Barcelona, 1943.

¹⁸ SÈNECA, *De la brevedad de la vida y otros diálogos*, versió castellana debida a una primera elaboració de J. Petit, revisada, ordenada e ilustrada con epílogo, notes y epígrafes por M. Dolç, Barcelona, 1944.

¹⁹ MARCIAL, M. VALERIO, *Epigramas selectos*, introducció, selecció, notes y vocabulario de Miguel Dolç, Barcelona, 1945.

²⁰ MARCO AURELIO, *Soliloquios*, versió de M. Dolç —después de una primera elaboració del Dr. E. Miquela—, quien los ha ilustrado con epílogo y notes, Barcelona, 1945.

²¹ QUINTILIANO, *Institución oratoria: libro décimo*, edició, introducció y comentario de M. Dolç, Barcelona, 1947.

²² PERSIO, *Sátiras*, edició, introducció y comentario de M. Dolç, Barcelona, 1949.

²³ Ens referim a *Ejercicios de la lengua latina*, Barcelona, 1945. *Gramática de la lengua latina: curso elemental*, Barcelona, 1945 i 1951². *Ejercicios y textos latinos*, Barcelona, 1946. *Iniciación a los clásicos latinos*, Barcelona, 1947.

²⁴ Treball inclòs a *Retorno a la Roma clásica*, cit., pp. 223-64. Feia temps que Dolç estava sensibilitzat per Lucà, perquè a «Destino», n.ºs 212 i 214, 1941 ja trobam els articles: *Doble significación de Lucano. I) Sensibilidad revolucionaria. II) Índice de un mundo nuevo*. A més, sembla que a la llarga sí que fruitarà aquesta estada. En efecte a *Afany i dies*, juliol-agost de 1972, cit., p. 176, expressa el desig de traduir en hexàmetres *La Farsàlia*.

²⁵ TÀCIT, P. CORNELI, *Històries*, Barcelona, F.B.M., 1957.

²⁶ VIRGILI MARÓ, P., *Bucòliques*, Barcelona, F.B.M., 1956.

sió en hexàmetres de l'*Eneida* ²⁷. L'eco que la premsa reflectí en aquells moments i la reeixida empresa del jove catedràtic universitari fou per a mi aleshores —perdonau que baixi al terreny personal— el primer contacte amb Miquel Dolç i Dolç.

De la Universitat de Sevilla passa a la de València. Ens trobam amb la plenitud del seu humanisme. Amb el canvi de situació geogràfica també canvia l'amor. Dolç ha trobat un amor de maduresa, serè, equilibrat però sobretot profund. Dolç ha trobat Virgili, *animae dimidium*, meitat de la seva ànima. A ambdós els agermana l'amor al camp, i al paisatge, els petits plaers de la vida senzilla, el sentit de l'enyorança ²⁸. Una vegada més un mallorquí acaba d'emprendre l'aventura virgiliana. Costa i Llobera ja havia reflectit el fons intel·lectual i emocional de Virgili. Ho havia intentat Llorenç Riber, imprimint-li la forta petjada del seu gust personal, però, com sol ocórrer amb tot allò que és estrident, havia passat de moda. Dolç té al seu davant —anc que no ho sembli— una terra verge per a conrear i amb humilitat confessa: *Penso que cada generació contreu amb Virgili, el poeta universal, el deute d'una nova assimilació, d'una interpretació ajustada al sentit i a l'ànima de cadascuna. No he tractat de rectificar cap predecessor. Només puc aspirar que el meu esforç, tal com és, es faci digne de la meva generació* ²⁹.

Tan sols un mallorquí podia envestir aquesta tasca. Ningú no pot ignorar que aquesta illa és cantera de clàssics, injustament oblidats, l'estudi dels quals, però, tenim el deure i el compromís d'iniciar. Per què els mallorquins estam abocats al virgilianisme? Potser perquè la nostra condició d'illencs ens fa ésser deixebles del que Llorenç Riber anomenava *escola franca de la naturalesa*, condició que, al seu moment, li va permetre abordar Virgili. Ens ho diu amb aquestes belles paraules: *Quan molts anys més tard, vaig fer-me explorador de les velles literatures i d'aquells amples poemes, que són sagrats i religiosos com les selves, en el record de les coses vistes vaig trobar la més justa interpretació i el meu millor comentari. I aquest mateix record, quan vaig carregar les meves espatlles amb la tasca desigual d'interpretar tota l'obra de Virgili, va ajudar-me molt més que els marges, frondosos de gloses, per penetrar en el sentit misteriós i segellat, ignorat de vocabularis i gramàtiques* ³⁰. Dolç sap que no basta el mestratge de la naturalesa, no absolutament. Per això afirma davant la dificultat de les *Geòrgiques*: *Per a reeixir a comprendre i a traslladar*

²⁷ VIRGILI MARÓ, P., *L'Eneida*, traducció, pròleg i notes per M. Dolç. Barcelona, 1958. Així mateix és deu a M. Dolç l'edició, pròleg i notes a *Eneida, Bucòlicas, Geòrgicas*, traducció de Eugenio de Ochoa, Barcelona, 1959.

²⁸ Vegeu DOLÇ, M., *Virgili i nosaltres*, «Lo Rat Penat», 5, València, 1958, p. 18, on es refereix a la naturalesa de la poesia insular.

²⁹ DOLÇ, M., *Virgili i nosaltres*, cit., p. 25.

³⁰ Vegeu RIBER, LL., *La minyonia d'un infant orat*, Palma de Mallorca, 1962, p. 46.

airosament el poema virgilià, cal ésser d'un plegat, al nostre entendre, llatí, lingüista, poeta, pagès i tècnic. Qui pot reunir seriosament, aquestes cinc qualitats?³¹ I si el virgilianisme és la coincidència més espectacular entre els poetes-traductors mallorquins, no hem d'oblidar altres afinitats. En efecte, heu reparat com de vegades aquests es mostren sensibles a uns mateixos autors clàssics? És el cas de Marcial i Tàcit, tractats a l'ensamblat per Llorenç Riber i Miquel Dolç; d'Horaci, que exercí la seva atracció sobre Costa, Riber, Gabriel Alomar i Guillem Colom; de Prudenci, traduït per Costa i Llobera i Miquel Dolç, i estudiat per Riber³². La pregunta de per què, aquest fenomen, i de quin resultat s'ha obtingut en cada cas, resta oberta.

A més de les *Geòrgiques* publicades a la Fundació Bernat Metge, l'any 1963, tenim una calabuixada de títols referits a aquest període: la traducció de les *Silves* d'Estaci³³, amb col·laboració amb Guillem Colom, que feia més de vint anys que les tenia encallades³⁴. L'encomiable labor de Colom fou polida, completada i prologada per Miquel Dolç, que afegí a la traducció del poeta la rigorositat del filòleg i del científic. Quelcom de similar va ocórrer amb la traducció en octaves d'*Els Lusíades* de Camoens³⁵, el portuguès que tant havia après de Virgili i que com ell havia recorregut la ruta on s'havia de desenvolupar el seu poema. A aquest període pertanyen així mateix el volum quart de les *Històries* de Tàcit³⁶, els volums segons, tercer i quart dels *Annals* d'aquest mateix autor al qui Racine anomenava el pintor més gran de l'antiguitat³⁷, la versió castellana dels poemes de

³¹ VIRGILI MARÓ, P., *Geòrgiques*, introducció de M. Dolç, Barcelona, F.B.M., 1963, p. 53.

³² Llorenç Riber, juntament amb M. Ferrà, traduí la *Germània* i la *Vida de Juli Agrícola* de Tàcit (Barcelona, F.B.M., 1926) i anys més tard publicà l'estudi: *Un celtibero en Roma. Marco Valerio Marcial*, Madrid, 1941. Costa y Llobera traduí l'*Oda XVI* del llibre II d'Horaci. A prec de R. Picó i Campanar es lliurava a la versió d'una altra desconeguda, de la qual només sabem que havia de mester llima (carta de Costa a R. Picó i Campamar, 3-6-1879). Riber tradueix en vers els dos llibres d'*Epístoles*, però durant la guerra desaparegueren els originals inèdits. Tan sols se salvaren l'*Epístola als Pisons* i l'*Epístola a August*, publicades anteriorment. Més tard enllesti en prosa les *Sàtires* i les *Epístoles* per a la F.B.M., així com una traducció castellana (Madrid, 1941, 1955²). Gabriel Alomar traduí les *Odes XXX i XXXVIII* del llibre I i el *Càntic Secular*. Així mateix Guillem Colom té una traducció inèdita de les *Odes* vuit de les quals foren publicades a la «Miscel·lània Crexells», Barcelona, 1929, pp. 25-39. Quant a Prudenci, Costa traduí *Himnes del Cathemerinon* i del *Peristephanon* i Riber publicà a «Acción española», gener de 1935, l'article *El españolismo de Aurelio Prudencio*, i l'any 1936 publicà a Barcelona una biografia del escriptor citat.

³³ ESTACI, P. PAPINI, *Silves*, Barcelona, F.B.M., 1957-8-60, 3 vol.

³⁴ VEUGE DOLÇ, M., *Guillem Colom i la vila de Santa Maria del Camí*, Santa Maria del Camí, 1981, p. 17.

³⁵ CAMOENS, LUIS VAZ DE, *Els Lusíades*, Barcelona, 1964.

³⁶ TÀCIT, P. CORNELI, *Històries*, text i traducció de M. Bassols de Climent i M. Dolç, Barcelona, F.B.M., 1962.

³⁷ TÀCIT, P. CORNELI, *Annals*, Barcelona, F.B.M., 1965-7-8, vol. II, III, IV. La traducció que Dolç fa d'aquest autor és continuació de l'obra de Ferran Soldevila; això ens priva dels magnífics estudis que Dolç sol oferir-nos a les introduccions.

Catul³⁸, les *Tristes* d'Ovidi, junt amb Carme Boyé³⁹, i la revisió, introducció i notes de Tertul·lià, que qualifica d'*orador colèric, home de passió i flama, escriptor de combat, més ardent que profund, més brillant que assenyat*⁴⁰, aquell home de fe, afegim nosaltres, capaç de pronunciar la frase detonant, quasi absurda en els moments presents del *credo quia absurdum*. Una munió d'articles sobre Virgili⁴¹ i altres temes —no oblidem que l'interesa tot allò que fa referència a l'home—⁴², serveixen per a demostrar que Miquel Dolç, que maneja tants de vocabularis, desconeix el significat del mot defalliment. *El veritable plaer de l'humanista consisteix en l'estudi dens, tenaç i solitari*⁴³. *No hi ha res impossible; tot és qüestió d'entestar-s'hi, d'esser ordenat i de fer el cap viu*⁴⁴. Vet aquí les definicions de Dolç sobre l'humanista, sobre ell mateix. Josep Pla, que anomenava les coses pel seu nom ho definia d'una altra manera: *En la vida de Dolç sempre hi ha hagut aquesta clau: la voluntat*⁴⁵. Quan contemplam el resultat de tant de treball no podem menys que compatir el qui vulga emprendre la tasca de reunir la bibliografia de la seva obra, especialment la menor, dispersa en diaris i revistes⁴⁶.

*L'erudit del segle XV era insensible al paisatge*⁴⁷. Ja hem demostrat que no és aquest el cas de Dolç i ho corrobora el fet que durant l'estada a València aprofita per a connectar amb les seves arrels i les seves gents. Així, com anys abans havia fet a Osca, estudia per

³⁸ CATULO, *Poesías*, Barcelona, Alma Mater, 1963.

³⁹ OVIDI NASÓ, P., *Tristes*, Barcelona, F.B.M., 1965-6, 2 vol.

⁴⁰ TERTUL·LIÀ, Q. SEPTIMI, *Apologètic*, traducció de Fèlix Senties, Barcelona, F.B.M., 1960, p. 37.

⁴¹ Valguen només uns exemples car la llista esdevindria interminable: *Sobre la Arcadia de Virgilio*, «Estudios Clásicos», IV, 1958, pp. 243-66. *Virgili i nosaltres*, cit., *Política agraria y poesía en Virgilio*, «Estudios Clásicos», VIII, 1964, pp. 120-39, inclòs posteriorment en *Retorno a la Roma clásica*, cit., pp. 99-121.

⁴² Així, Carles Riba dins el món clàssic, «Germinabit» 65, 1959, pp. 44-6. *Antroponímia Latina*, dins *Enciclopedia Lingüística Hispánica*, Madrid, 1960, vol. I, pp. 389-419. *El tema del árbol en la casa romana* «Saitabi», X, 1960, pp. 57-63. *Sobre la tradició manuscrita del «Apologeticum» de Tertuliano*, «Saitabi», X, 1960, pp. 139-41. *Vigència literària de Ramon Llull*, «Ponent», 26, 1962, pp. 6-8. Carles Cardó, *humanista*, «Miscel·lània Carles Cardó», Barcelona, 1963, pp. 239-43. *Los noui poetae: su vinculación con la literatura nacional*, Actas del II Congreso Español de Estudios Clásicos, 1964, pp. 341-76, inclòs en *Retorno a la Roma clásica*, cit., pp. 57-97. Deixant de banda l'erudició trobam treballs com: *El mestre Andreu Torrens*, Palma de Mallorca, Publicacions dels Quaderns Literaris Ponent, 1963. *En la mort de Marilyn Monroe*, «Ponent» 37-8, 1965-6, pp. 7-8. *Tribut a Tomàs Forteza i a Son Montserrat*, «Lluc», 535, 1965, p. 285, etc., etc.

⁴³ DOLÇ, M., *L'humanista: un estil humà*, cit., p. 156.

⁴⁴ DOLÇ, M., *Afany i dies*, juny de 1972, cit., p. 149.

⁴⁵ PLA, JOSEP, *Homenots*. Quarta sèrie, Barcelona, 1975, p. 524.

⁴⁶ Sembla que Jaume Bover i Pujol té en preparació una bibliografia aragonesa-balear on es contemplen unes notícies bibliogràfiques sobre M. Dolç.

⁴⁷ DOLÇ, M., *L'humanista: un estil humà*, cit., p. 156.

una banda la toponímia valenciana ⁴⁸ i per l'altra, un dels seus clàssics, Ausiàs March, en dos aspectes que per força havien d'afalagar savis i llecs; la seva condició de poeta mediterrani i la dona que se nyoreja la seva obra ⁴⁹.

Per últim, l'any 1968, Miquel Dolç accedeix a la Càtedra de Filologia llatina de la Universitat Autònoma de Madrid. Com més s'allunya de Mallorca, paradoxalment més s'acosta a nosaltres. En el seu bagatge se'n porta l'*Eneida* de Virgili, el poema de paorosa llargària que el manté connex amb la terra nadiua, amb la petita pàtria. Tanmateix Llorenç Villalonga ho sabia definir ben bé: *és el lluç que es mossega la coa* ⁵⁰. Vuit anys de la seva vida dedica a aquest poema que gira a l'entorn d'un heroi rigorosament humà, d'un esperit atroçment sensible; d'un heroi que és un peregrí destrossat, polsós, contradictori, ple de malenconia, pessimista, però sempre fort, que commou de manera especial Dolç quan diu a Ascani, el seu fill: *Aprèn, fill meu, de mi la virtut i els fatics veritables, d'altres, la bona sort* ⁵¹.

Abans d'iniciar la traducció d'aquest poema cabdal de la literatura llatina i com féu Virgili, Dolç visita l'escenari natural de l'obra tres vegades, amb més sort afortunadament que el poeta de Màntua ⁵². Aquesta feina és compaginada amb l'acabament de la traducció dels *Annals* de Tàcit ⁵³, amb la traducció de diverses obres d'Ovidi, juntament amb Jordi Pérez i Durà ⁵⁴, amb la col·laboració a les obres d'Aureli Prudenci ⁵⁵, amb el primer volum de l'*Apèndix Virgiliana* ⁵⁶, i el devessall d'articles que, com sempre, es desprenen de l'obra cabdal i del seu interès per tot quant l'envolta ⁵⁷. D'entre aquests articles, cal

⁴⁸ Ens referim a un estudi que publicarà posteriorment a l'estada a València: *Sobre el nombre de la ciudad de Valencia*, «Estudios Clásicos», 64, 1971, pp. 334-41, que reprendrà anys més tard en *Fonts clàssiques de la ciutat de València*, dins el Primer congrés de Historia del País valenciano, II, 1981, pp. 291-300.

⁴⁹ Així *La dona en Ausiàs March*, «Ponent», 11, 1959, p. 245 i *Ausiàs March, poeta mediterrani*, «Revista valenciana de Filologia», VI, 1959-62, pp. 3-24. A més, no podem oblidar la fundació de l'aula Ausiàs March, de l'aula de Cinema i Teatre, de la Càtedra d'Estudis nord-americans, etc.

⁵⁰ Llorenç Villalonga ha manifestat reiteradament aquesta idea que es troba, per només citar un exemple, a *L'àngel rebel*, Palma de Mallorca, 1960, p. 148.

⁵¹ Dolç exposa aquestes idees en castellà a *Eneas ¿héroe homérico o religioso?*, vegeu DOLÇ, M., CALONGE, J., RODRIGUEZ ADRADOS, F., *Tres temas de cultura clásica*, Fundació Universitària Espanyola, Madrid, 1975, pp. 3-19.

⁵² DOLÇ, M., *Actualitat d'un mite virgilià*, Actes del Vè Simposi, Barcelona, 1983, p. 91.

⁵³ TÀCIT, P. CORNELI, *Annals*, Barcelona, F.B.M., 1970, vol. V i VI.

⁵⁴ OVIDI NASÓ, P., *Amors*, Barcelona, 1971, *Ars amatoria*, Barcelona, F.B.M., 1977, *Remeis a l'Amor. Cosmètics per a la cara*, Barcelona, F.B.M., 1979.

⁵⁵ PRUDENCI CLEMENT, A., *Prefaci. Llibre d'hinnes de cada dia*, traducció de Nolasc Rebull, Barcelona, F.B.M., 1979, *Natura de Déu. Origen del Pecat. Combat espiritual*, Barcelona, F.B.M., 1980, *Contra Simmac*, Llibres I-II, Barcelona, F.B.M., 1983.

⁵⁶ *Apèndix Virgiliana*, Barcelona, F.B.M., 1982, vol. I.

⁵⁷ Ens referim a: *Eneas ¿héroe homérico o héroe religioso?*, cit. *De la Sibylle virgilienne à la Sibylle catalane*, Actes du Congrès international, Avignon, 1978, pp. 209-15. *Presencia de Virgilio en*

fer esment sobre un fet: la reiteració, en algunes ocasions, d'uns temes anteriorment estudiats, prova evident que, quan hom eligeix un tema, no pot desvincular-se'n mai més ⁵⁸.

L'humanista vol posar, en primer lloc, la seva saviesa al servei de l'hora present; i la posa, sense saber-ho, al servei de l'home de tots els temps ⁵⁹. Poc s'imaginava Miquel Dolç en escriure aquestes paraules que la definició recauria damunt ell mateix. I si no, és que la quantitat enorme de recensions —Mateu Morro n'enumera més de cinquanta sis— ⁶⁰, l'erudició amb la qual encapçala les seves traduccions, veritables tesis doctorals, on no plany pàgines ni cites, les notes i reflexions sobre aquestes, els difícils i exposats estudis de toponímia ⁶¹, les assenyades reflexions sobre la teoria de la traducció i les possibilitats de la filologia —no en va hi ha dedicat tantes hores de la seva vida— ⁶², les conferències, ponències, etc. no estan dedicats al servei de tots? I molta d'aquesta feina, no es veu acrescuda pel delme de l'amistat? No és veritat que el seu nom va lligat a nombrosos pròlegs d'amics, especialment paisans i mallorquins que s'honren amb les

España, «Caesarodunum», 13 bis, Tours, 1978, pp. 541-57. *Supervivencia de un mito virgiliano: la Sibila*, dins *Virgilio: en el bimilenario de su muerte*. Buenos Aires, Parthenope, 1982. *Actualitat d'un mite virgilià*, cit., etc. Com es pot comprovar, en aquest període hi ha una irradiació de l'obra dolçiana, en el sentit que el seu prestigi ha traspassat les fronteres i la seva obra apareix publicada a revistes estrangeres. A temes diversos d'erudició i humanisme pertanyen: *Sèneca a través de Tácito*, «Estudios Clásicos», XII, 1968, pp. 463-95, inclòs dins *Retorno a la Roma clásica*, cit., pp. 123-64. *Aurora de la cultura; La florida de la cultura; Les noves formes de la cultura*, dins *Historia de Catalunya*, Barcelona, 1969. *Gandhi el pacificador és occit a l'escala d'un temple*, «Ponent», 53-4, 1969-70, pp. 5-6. *Correspondències homèriques en l'Ulysses de Joyce*, «Miscellanea Barcinonensia», 29, 1971, pp. 47-56. *El COLLEGIVM POETARVM: discrepàncies i tensions en la poesia latina*, «Emerita», XXXIX, 1971, pp. 265-92, inclòs a *Retorno a la Roma clásica*, cit., pp. 17-56. *Els cinquanta anys de la Fundació Bernat Metge: Esbós d'una història*, «Serra d'Or», XV, 1973, pp. 841-5. *Aspectos de la literatura en la época más feliz del Imperio romano, dins Roma en el siglo II*, ed. de la Universidad de Barcelona, 1975, pp. 19-51. *La romanización del Norte de Africa en la unidad mediterránea*, dins *Estudios de Historia antigua*, Madrid, 1976, pp. 105-30. «Bona crura» in *Ovid*, «Mosaic», XII, Nova Delhi, 1981, pp. 541-57, etc.

⁵⁸ Així ho corroboren els estudis sobre Marcial realitzats amb posterioritat a l'estada a Osca: *La investigació sobre la toponímica hispana de Marcial*, «Estudios Clásicos», IV, 1957, pp. 68-79. *Due passioni di Marziale: Roma e Hispania*, dins els *Colloqui Italo-Spagnuolo sul tema: Hispania Romana*, Academia Nazionale dei Lincei, Roma, 1974, pp. 109-20; els treballs sobre els mallorquins, així per exemple trobam: *Lorenzo Riber i su versión de Virgilio y Homero*, «Destino», 218, 1941, p. 11. *La poesia erudita de Lorenzo Riber*, «Destino», 610, 1949. *La poesia de Ll. Riber i la geografia de Mallorca*, «Ponent», 24-5, 1962, pp. 5-15, o també: *La nueva etapa de Guillermo Colom*, «Destino», 1950. *Guillem Colom i la Vila de Santa Maria del Camí*, Ciutat de Mallorca, 1981, etc.

⁵⁹ DOLÇ, M., *L'humanisme, un estil humà*, cit., p. 156.

⁶⁰ MORRO I MARCÉ, M., *Bibliografia de Santa Maria del Camí*, cit., pp. 48-55.

⁶¹ No podem deixar d'al·ludir a l'estudi de la nostra toponímia amb què M. Dolç contribuï a l'homenatge a F. de Borja Moll. Vegeu *La toponímia més remota de les illes*, «Randa», 9, 1979, pp. 9-15.

⁶² Així *Teoría y práctica de la traducción*, dins *Didáctica de Lenguas Clásicas*, Madrid, 1966, pp. 65-75. *Posibilidades en el cultivo de la filología latina*, Madrid, Universidad Autónoma, 1969. *Traducció i interpretació dels escriptors llatins*, «Treballs de sociolingüística catalana», 2, 1979, pp. 103-11.

paraules de Miquel Dolç que serveixen d'introducció a les seves obres? ⁶³. Fins i tot l'anà a cercar Llorenç Villalonga per brodar amb paraules llatines la dedicatòria a Ramon d'Abadal que figura al front de les *Falses memòries de Salvador Orlan* ⁶⁴. Encara record l'expressió «com ho saps?» amb què em va sortir Dolç en comentar-li una passada primavera. I és que el qui lleigeix a fons Villalonga, arriba a conèixer-lo sense secrets, i em tem que no ocorri igual amb Miquel Dolç, home, igual que aquell, de dilatada vida literària.

D'aquest home, que ja és objecte de nombrosos estudis i homenatges ⁶⁵, que és citat en diccionaris —tanmateix les línies d'aquests, a la força abreujades, no poden reflectir mai la totalitat de la seva obra i de la seva actuació ⁶⁶; que és membre de nombroses entitats ⁶⁷, particularment d'una de molt estimada per a nosaltres, la Maioricensis Schola Lullistica ⁶⁸, en reconeixement dels seus estudis medievals sobre Ramon Llull; d'aquest home, dèiem, em comprèn la lleialtat, acrescudada si hi cap amb els anys, cap a Miquel Costa i Llobera ⁶⁹, m'agrada que, atent a les nostres coses, ens cridi l'atenció sobre el fet

⁶³ Recentment M. Dolç ha fet un recull de devuit prefacs dedicats a l'obra d'altres tants amics seus o almanco de personatges a qui amb tota seguretat hauria volgut atorgar la seva amistat, per exemple Paul Valéry i l'Arxiduc Lluís Salvador d'Habsburg. Vegeu DOLÇ, M., *Intent d'avaluació*, Manacor, 1983. Aquesta obra, no obstant, no comprèn tota la producció de Dolç en aquest aspecte. Així manquen per exemple el pròleg a l'*Obra Poètica* de B. Rosselló-Pòrcel (Palma de Mallorca, 1949), al *Catàleg de la secció històrica de l'arxiu municipal de Santa Maria del Camí*, de J. Lladó i Ferragut (Lluchmajor, 1968), a *Dios por la tierra*, de Carmen Conde (Madrid, 1977), a l'*Antologia Lirica* de Guillem Colom (Palma de Mallorca, 1984).

⁶⁴ Vegeu VILLALONGA, LL., *Falses memòries de Salvador Orlan*, Barcelona, 1967.

⁶⁵ Deixant a banda nombroses entrevistes i articles que glossen la seva persona i la seva obra, cal esmentar: PLA, JOSEP, *El professor Miquel Dolç* (1912), dins *Homenots. Quarta sèrie*, Barcelona, 1975, pp. 521-59. MASSOT I MUNTANER, J., *Cultura i vida a Mallorca entre la guerra i la postguerra* (1930-50), Publicacions de l'Abadia de Montserrat, 1978 el cita a pàgines diverses. MAS-CARÓ I PASARIUS, J., *Hombres de nuestro tiempo: Crónica de la Década de los años 40*, Palma de Mallorca, 1982, pp. 376-7. A més cal recordar que la seva vila nadiua Santa Maria del Camí va dedicar-li un carrer, el 4 de setembre de 1966, i la Generalitat de Catalunya va atorgar-li la Creu de Sant Jordi, l'abril de 1983.

⁶⁶ Vegeu *Gran Enciclopèdia Catalana*, vol. VI, Barcelona, 1974, pp. 338-9. *Diccionari de la literatura catalana*, Barcelona, 1979, p. 206. *Diccionari biogràfic Albertí*, Barcelona, 1968, vol. II, pp. 52-3.

⁶⁷ M. Dolç és membre directiu de la Fundació Bernat Metge, des de l'any 1960. Membre corresponent de l'Institut d'Estudis Catalans, des de l'any 1961. Membre de l'Acadèmia de Bones Lletres de Barcelona, des de l'any 1970.

⁶⁸ Aquest nomenament fou el primer que honorà M. Dolç amb el càrrec de *Professor*, el 4 d'octubre de 1951. El 22 d'abril de 1960, llegí la comunicació titulada *Ocells i arbres dins el Llibre d'Amic e Amat* en el Primer Congrés Internacional de Lullisme de Formentor —posteriorment publicada a «Estudis romànics», X, 1962, pp. 63-71—. L'onze de març de 1960 prengué possessió del càrrec de *Magister* de l'Escola i pronuncià la seva lliçó sobre *El sentimiento de la naturaleza en la obra rimada de Ramón Llull* —publicada en català a «Estudis romànics», IX, 1961, pp. 15-27—, i li contestà en nom de l'Escola, el *Magister* En Guillem Colom. Agraïesc la informació proporcionada pel Dr. Sebastià Trias Mercant, secretari de l'Escola.

⁶⁹ La lleialtat a Costa no significa en aquest cas tenir un tema en el cor que reverdeix de tant en tant. Es tracta d'una cosa més pregonna, més arrelada. Costa es troba dins estudis primerencs,

que no deixem perdre els camins vells romans i pre-islàmics ⁷⁰, que expressi la seva inquietud perquè els nostres escriptors joves mostren fortes deficiències lingüístiques i expressives tirant per terra allò que altres havien aconseguit amb no poques fatigues, i sobretot m'afalaga com a mallorquina que, davant la resistència que ofereix a vegades una paraula per a deixar-se traduir amb rigor, en la Babel de llengües que acostuma a dur entre mans, es demani senzillament: *i això, com ho dirien a Santa Maria?* ⁷¹.

com per exemple *El Formentor de M. Costa*, «Destino», 583, 1948; a *El color en la poesia de M. Costa i Llobera*, «Estudis romànics», IV, 1953-4, pp. 1-94; a *Miquel Costa en la consciència de hoy*, «Saitabi», XI, 1961, pp. 263-72, on es dol per fet que Costa avui no atregui els poetes joves i ens ennova que poseeix una antologia comentada inèdita on analitza a fons la seva obra i hi troba màcules i llacunes (p. 267), a *Un exemplar únic de les Poesies (1907) de M. Costa*, «Miscel·lània Aramon i Serra», I, 1979, pp. 161-8; a *Miquel Costa i Llobera, després de cinquanta anys*, parlament del mantenidor als Jocs Florals celebrats a Pollença, l'any 1972; a *Costa i Llobera, Miquel*, a la Gran Enciclopèdia Catalana, vol. V, Barcelona, 1973, p. 675; a *Romanitat de Miquel Costa i Llobera*, «Lluc», 630, 1973, pp. 230-2, etc.

⁷⁰ M. Dolç ha manifestat aquesta preocupació de paraula, i per escrit al pròleg de la *Història de Santa Maria*, de J. Capó, vol. I, Palma de Mallorca, 1980, p. 5 on trobam per cert un dels seus escrits més plens de sentiment i amor cap els seus orígens.

⁷¹ DOLÇ, M., *Afany i dies*, agost de 1973, cit., p. 174.

⁷² SERRA I MERCADAL, J., *Miquel Dolç i Dolç, catedràtic, traductor i poeta*, «Coanegra», 5, abril-maig 1982, p. 8.

JOAN PONS I MARQUÈS, TRENTA ANYS PRESIDENT D'UNA SOCIETAT CENTENÀRIA *

MIQUEL BATLLORI

Senyor president, estimats col·legues, senyores, senyors:

Ben de grat he acceptat de fer un viatge tan ràpid a Mallorca, d'un dia escàs, exclusivament per a parlar, en aquest centenari de l'Arqueològica Lul·liana, dels meus records personals, de les meves relacions amb la Societat, i sobretot de la meva amistat cordial amb el seu «president», Joan Pons i Marquès, traspasat just fa deu anys.

No es tracta, doncs, de fer una conferència erudita i científica, sinó de presentar una comunicació a tall d'una conversa entre amics, entre consocis, amb persones que han col·laborat amb l'Arqueològica, i que foren iguament amics i admiradors de Joan Pons.

Alhora, voldria evocar el que significava, i el que encara significa, l'Arqueològica per a qualsevol historiador no mallorquí, estudiós del passat de Mallorca.

Realment, per a nosaltres, als no mallorquins que ens interessem per la història balear, l'Arqueològica evoca tot d'una els noms de Josep Maria Quadrado i d'Estanislau de Kotska Aguiló, en la casa del qual ara ens trobem aixoplugats i estatjats; d'altres personatges que han donat tantes proves de llur capacitat crítica i de llur constant treball d'investigació, com Gabriel Llabrés, els dos Ferrà —Bartomeu, l'arqueòleg, i el seu fill Miquel, el poeta-bibliotecari—, els dos Pons, només emparentats per l'amor de la terra: el mallorquí popular, mossèn Antoni Pons, i el mallorquí exquisit y refinat, Joan Pons i Marquès.

Els catalans de la meva edat i de la meva generació, abans de venir a Mallorca, coneixíem i estimàvem tots aquells noms a través del *Bolletí*. Per a nosaltres, el *Bolletí* era l'Arqueològica, i l'Arqueològica era el *Bolletí*.

El primer record que en tinc, ve ja de quan era estudiant a la Facultat de filosofia i lletres de la Universidad de Barcelona. Els deixebles del doctor Jordi Rubió i Balaguer treballàvem a la Sala Cervànica de l'Antiga Biblioteca de Catalunya, a les golfes, o quasi, del Palau de la Generalitat. Allà teníem a l'abast de la mà tot un munt de revistes, i una de les que ens feien més gran impressió de seriositat era aquell *Bolletí*, llavors de format gran i de cobertes gris-blaves, on

* Conferència pronunciada en el local social el dia 9 d'abril de 1981.

trovàvem tants d'estudis sobre la història política i cultural de Mallorca. Recordo, de manera molt particular, tot de recerques sobre Ramon Llull. Nosaltres, els estudiants barcelonins del tercer decenni del segle —un generació que ha seguit interessant-se globalment per tota la nostra cultura— penetràvem en la història de Mallorca a través de la coberta blau-grisa del vostre *Bolletí*.

Sortosament, aquesta consideració no és vàlida exclusivament per a la meua generació universitària d'entreguerres, que s'inicia amb Joan Corominas i que a través de Xavier de Salas entronca amb Carles Claveria, Guillem Díaz Plaja i Jaume Vicens i Vives. Ara mateix acaben de sortir a València, exemplarment curats per Max Cahner, els dos volums del seu antològic *Epistolari del Renaixement*, on es recullen i s'estudien tot un seguit de cartes interessantíssimes, prèviament exhumades del vostre *Bolletí de la Societat Arqueològica Lul·liana* i de molts altres reculls documentals.

Hom copsa de seguida, a través del seu òrgan oficial, que la nostra Societat, ultra els aspectes culturals, ha donat sempre una gran rellevança a la història político-social del regne de Mallorca.

És cert que la historiografia ha evolucionat molt des que la Societat i el seu *Bolletí* foren creats; que la metodologia històrica ha estat del tot renovada; que molts temes erudits que havien interessat profundament i constant els fundadors de l'Arqueològica, actualment han passat a segon o tercer lloc.

En contemplar, però, ara, el ressorgiment de la historiografia balear des del 1947, que vaig canviar Mallorca per Roma, fins als nostres dies, hem de constatar que la nova historiografia d'aquests últims decennis no hauria pas estat possible sense la base prèvia d'una llarga sèrie de treballs d'erudició històrica apareguts al *Bolletí*.

Tingueu ben en compte que l'Arqueològica ha donat molt més que el que proclama el seu lema, heràldic i bíblic alhora: *Colligite fragmenta, ne pereant*, recolliu els fragments, no fos que es perdesin. Quan entrava —com després he recordat tan sovint— al bell i vell pati de l'antiga Arqueològica, al carrer de l'Almudaina, i hi veia tant de capitells, de fusts, de pedres, que ens acompanyaven per tota l'escala gòtica, fins a la gran sala del primer pis, aquell vell emblema se'm feia present com una cosa viva. Era una tradició que recollia una història vivent per a transmetre-la a les noves generacions. L'Arqueològica no era simplement el passat, sino el passat entroncat amb el present i projectat al futur. Recordo que, en les reglamentàries assemblees anuals, cada vegada que hi entrava un nou soci, normalment un soci més jove que tots els restants, era celebrat per tots com un senyal de contínua renovació —ara sóc jo un dels socis més vells, i sento aquella mateixa complaença en veure ací presents tants de joves universitaris que han vingut a donar nova vigoria a aquesta centenària Societat.

He estat invitat per vosaltres per a commemorar avui aqueixa efemérides, i també per a recordar el qui en fou president per *tres* deccenis.

Em trobava ací, en aquesta sala, en l'assemblea anual de 1971, que tingué lloc, com sempre, al final de gener, als pocs dies de la mort del seu president quasi perpetu. El seu successor, en Jaume Salvà, volgué subratllar, molt oportunament, que *trenta* anys, en la vida d'una entitat, era un temps molt rellevant —llavors, *un terç exacte* de la vida de l'Arqueològica, una Societat en la qual Joan Pons i Marquès deixà una petja i una empremta molt singulars.

Abans de tot, voldria evocar, avui i ací, el que representava la biblioteca d'aquesta nostra Societat per als qui érem encara joves els anys quaranta —jo acabava de fer-ne trenta-dos quan vaig posar peu a Mallorca.

Per a molts, l'Arqueològica es només un nom, un *Bolletí*, uns prohoms i un museu. Però és també una biblioteca especialitzada en temes mallorquins, la que llavors rebia més revistes històriques i filològiques en tot Ciutat, i on calia venir per a consultarles i posar-se al dia. I, fidel al seu gloriós sobrenom, era també una biblioteca lul·liana. Aquest era l'aspecte que llavors m'interessava principalment, i que ara m'emmena a fer una pública manifestació de reconeixença.

Car jo havia començat, sí, les meves recerques lul·lianes durant els meus *itinerà italica* els anys que allà vaig residir per primera tongada, del 1932 al 1939, des de la dissolució de la Companyia de Jesús per la República fins a poques setmanes abans de l'esclat de l'espantosa segona guerra mundial. Però aquelles meves primeres recerques lul·lianes s'havien concretat només a donar a conèixer nous manuscrits lul·lians, ignorats fins llavors als lul·listes de Mallorca i de Catalunya.

Per a donar una estructuració històrica a aquelles recerques, calia tenir a l'abast un temps tranquil i una biblioteca especialitzada. El temps tranquil eren quasi tots els capvespres, després d'haver fet, els matins, un seguit de classes d'història, de literatura i de filosofia als al·lots de Monti-Sion. La biblioteca especialitzada era la de l'Arqueològica, on hom podia trobar, en arxivadors de gris cartró, servits amamentment per mestre *Joan*, gairebé tots els extrets i opuscles —ultra els llibres, és clar-referents a Ramon Lull.

Just acabada la nostra guerra, Joan Pons havia mostrat un gran interès a tenir completa al màxim aquella secció, i per a mi, un dels fruits més immediats en foren els dos llargs articles de la novella *Revista de filosofia*, de Madrid, sobre la història del lul·lianisme italià: un lleu esbós de síntesi que, aquells anys, només hauria estat possible intentar de fer o en aquesta biblioteca o a la Biblioteca de Catalunya, on el mestre Jordi Rubió, qui n'havia estat l'ànima, havia tingut el mateix interès que ací Joan Pons i Marquès.

Eren els anys en què a aquella Biblioteca —que amb la Universitat de Barcelona i l'Arxiu de la Corona d'Aragó havia estat l'inici i el centre dels meus estudis històrics i filològics, entre el 1925 i el 28—, hom li havia imposat el nom pompós i desfigurant de «Biblioteca central de la excelentíssima Diputació provincial de Barcelona», i els anys també en què un estudi sobre el lul·lisme a Itàlia no podia publicar-se en català ni a Mallorca ni a Catalunya. Per això, havent-lo de redactar i de publicar en castellà, vaig preferir una revista de Madrid.

Aquell modest esbós de síntesi, preparat a la biblioteca de la nostra Societat féu el seu fet. Tot i les imperfeccions llacunoses, que són el primer a reconèixer-hi, Jordi Rubió el saludà com a la metamorfosi d'una sèrie d'illots desconnectats en un mapa del lul·lisme italià, en el benvolent pròleg que es dignà d'anteposar als meus *Vuit segles de cultura catalana a Europa* —un llibretó que vaig voler publicar el 1958, poques setmanes abans del meu ingrés a la Reial Acadèmia de la Història, per tal de donar testimoni que no intentava pas de passar-me enterament a l'altra banda: en ambdues bandes he conviscut i hi he col·laborat amicalment, però sempre amb l'esperit que em deixaren per a sempre aquelles tres institucions barcelonines i aquesta Societat Arqueològica lul·liana.

No em puc passar de recordar, en aquesta escaiença i en aquest lloc, que aquells articles de la *Revista de filosofia* feren llur fruit també a Itàlia. A Florència, els conegué, acabada la guerra mundial, el professor Eugenio Garin, un dels més profunds historiadors de l'Humanisme a Itàlia; i tot d'una un seguit de deixebles seus començaren a escriure'm a Roma, bon punt m'hi vaig establir el 1947: aquells alumnes són ara Paolo Rossi, Paola Zambelli i Cesare Vasori, els tres més vistsents continuadors —cadascú a la seva manera, d'acord o en desacord amb llur mestre— de l'obra de Garin a la Itàlia actual, tots ells interessats en la pervivència de Ramon Llull durant el Renaixement.

Aquella molt perfectible contribució meva a la història del lul·lisme no hauria pas estat possible sense la biblioteca d'aquesta Societat, i sense l'eficaç interès lul·lístic del seu president nat, que ara commemorem, Joan Pons i Marquès.

Però En Pons era alhora el director de l'Arxiu històric de Mallorca, i en l'una i en l'altra vesta contribuí, els anys que per voler vostre he vingut a evocar, a una concelebració digna i seriosa del quart centenari del concili de Trento. Com a arxiver, promogué una sèrie de recerques de primera mà que es concretaren en un número extraordinari del nostre *Bolletí*.

En uns anys de faramalla tridentina —més passada que el suposadament passat concili del segle XVI—, Joan Pons aconseguí la publicació d'un volum de recerques que fou saludat poc després pel més gran especialista tridentí, Hubert Jedin, com una de les aportacions

més valuoses a la commemoració del quart centenari. En la vera història de l'Església, un nou concili no és mai la negació dels precedents sinó llur superació. Per això em penso que, malgrat la diferència de clima entre el món d'avui i el del cinquè decenni d'aquest segle, les contribucions serioses a la major coneixença de la veritable història dels sengles pobles i de llur creença comuna, podran ésser superades, però no depassades, en el sentit pejoratiu del mot.

Traspassats ja, tampoc no poden ésser oblidats, avui, els que hi col·laboraren eficaçment —Joan Muntaner i Bujosa, mossèn Joan Vich, el pare Miquel Caldentey—, com tampoc no són oblidats, en la historiografia universal del concili de Trento i en la història cultural i religiosa de Mallorca i Catalunya, el cardenal Jaume Pou o Del Pozzo, nomenat president del sínodo, bé que, al final, la manca de salut l'impedí d'assistir-hi; el franciscà Joan Jubi, pare conciliar com a bisbe auxiliar de Barcelona (*bisbe de gràcia*, en deien llavors més bellament); el canonista Miquel Tomás de Taxaquet, més tard bisbe de Lleida; i el jesuïta Jeroni Nadal, teòleg consultor i guionet d'unió entre el concili i l'emperador Ferran I.

Joan Pons i Marquès era, encara, ultra l'arxiver del Regne, el director de la Biblioteca de la Diputació. Mentre com a president de l'Arqueològica curava que la seva biblioteca tingués tot el referent a l'arqueologia i a la cultura de Mallorca, i, com a director de l'Arxiu del Regne, que hi hagués els llibres més essencials sobre les Balears i sobre tota la Corona d'Aragó, com a director d'aquella Biblioteca de la Diputació s'esforçà per a crear-hi un nucli consistent i estès d'obres pertocants a les arts i a l'artesania de tot l'antic regne de Mallorca. I això, també amb una gran amplitud, convençut com estava que les belles arts, a Mallorca, havien estat constantment en connexió amb les de tota la Corona catalano-aragones, de tot Espanya i àdhuc de tot Europa.

Ho vaig poder comprovar quan hi vaig preparar l'únic treball, o quasi, que he fet sobre la història de les arts, tan modest i tan marginal, que en la seva primera edició castellana aparegué amb les meves soles inicials.

El 1942 morí a Barcelona el meu pare Antoni M. Batllori de Orovio. Per pur atzar, a través d'ell connectava familiarment amb Joan Pons: el sogre d'aquest, el senyor Perxés, havia estat marmessor, juntament amb el meu pare, d'un vell senyor que vivia al fosc carrer barceloní del Palau, i que havia deixat els seus béns a obres benèfiques a cura dels seus homes de confiança. De petit, el veia venir sovint a casa per parlar amb el pare de la fortuna de don Pau Boada. Alhora, la filla del senyor Perxés, Maria, la qui havia d'esdevenir la muller d'En Joan, era companya de la meva germana gran al col·legi del Sagrat Cor de Barcelona, llavors al carrer de Santa Magdalena.

Abans, doncs, que la col·lecció pictòrica del pare s'esmicolés en-

tre els germans, vaig fer un inventari i un lleu estudi de la trentena de peces que podien interessar a la història de la pintura. Era una trentena de pintures disperses en un doble i ampli ventall geogràfic —de València i Catalunya a Flandes— i cronològic —del segle XIV al XIX. Doncs bé, haig de constatar que en aquella biblioteca hi vaig trobar una gran part dels llibres de base, i que foren ben escasses les obres importants —o específiques— que vaig haver d'anar a cercar a les biblioteques especialitzades de Barcelona i Madrid, sota la guia del company d'estudis Xavier de Salas i Bosch —llavors director dels Museus d'Art de Barcelona— i de Francisco Javier Sánchez Cantón —aleshores ja director del Prado, i més endavant director també de la Real Academia de la Historia—. Recordo que l'un i l'altre es meravellaven que n'hagués pogut trobar a Mallorca tanta riquesa bibliogràfica. Era l'obra, essencialment, de Joan Pons i Marqués, un home que havia tingut una veritable vocació per les belles arts, i que havia deixat d'estudiar arquitectura perquè temia que la seva vista fos insuficient per al dibuix: deixar l'arquitectura per l'arxivística era, com deia ell mateix, fugir d'Escila per caure en Caribdis.

D'aquella primera vocació mancada, en conservà però, dos trets ben característics de la seva personalitat: d'un cantó, la passió per les arts plàstiques, per la conservació i la bellesa de la seva Ciutat, pels bells mobles i els bells ambients, com els qui l'envoltaven a la seva mateixa casa del carrer de Sant Sebastià, vivents encara, i també, bé que ja una mica somorts, sinó morts, en la col·lecció-museu del seu amic Mulet, que tan bellament evocà en un dels seus més còpiedors poemes; de l'altre cantó, com acabo ja d'insinuar-ho, un esperit profundament líric, hereditat, amb el cognom, del seu avi Pons i Gallarza.

Joan Pons i Marqués era un líric a ple temps, però un poeta —un plasmador de la bellesa en el vers— només a intervals. Admirava —i alhora se'n malfiava— els qui vivien en plena perpètua creació poètica. Exemple, Josep Maria López-Picó, del qual com de tots els poetes catalans afectonats a la poesia pura comptant-hi àdhuc Carles Riba, el separava la seva exigència de claredat, de diafanitat, de transparència. En això coincidia plenament amb el seu gran amic Miquel Ferrà, ambdós admiradors incondicionals, i tot ensems i alhora, de Miquel Costa i de Joan Alcover —hi coincidia també, en part, Miquel Forteza, però en aquest hi batia un subconscient feréstec i metafísic, que l'acostava a Paul Valéry—.

En Joan Pons poeta, hi convienien les saboroses rimes ciutadanes, a la manera de Sants Oliver, i els límpids i pregons sonets a la mort del fill. Fou en haver-me'ls deixat llegir, que li vaig demanar, ben ingènuament, per què no aplegava els seus poemes selectes en un volum, quan ja es començava a permetre que es publicuessin llibres en català si eren sense notes (sic). Ell hi al·legà —excusa i raó tot

ahora— la intimitat d'aquella sèrie de tràgics sonets, i m'afegí que, ja que havia tingut la feblesa d'escriure versos, no volia tenir la de publicar-los.

Això era veritat només en part. Quan, arran de la seva mort, amb Francesc de Borja Moll, i el pare Joan Baptista Bertran, i les germanes del traspasat, ens miràvem els seus papers, hi vàrem trobar un esbós de recull de poemes, que no va seguir endavant àdhuc prou abans que el tràgic 1936 vingués a donar un altre tomb a tota la nostra història.

No fóra completa una evocació de Joan Pons sense presentar aquest caire: el de poeta i el de sibarita assaboridor de la poesia, de la poesia nostrada i de la poesia universal. Tant a Ciutat com durant les sortides que en fèiem, li plaïa de recordar poemes catalans, castellans, italians i francesos, amb una memòria que només els vulgars en diuen feliç —jo en diria interessada, car la memòria és molt més excitada per l'interès cultural que no pas per la pràctica retòrica, i voldran perdonar-me'n Ciceró i Quintilià.

Com tots els poetes mallorquins, Joan Pons se sentí temptat per la traducció poètica, com els seus predecessors Miquel Costa i Maria Antonia Salvà, i com els seus coetanis Guillem Colom, Miquel Ferrà i Miquel Forteza. Entre aquells i aquests, alternà els poetes consagrats i els qui tot just s'imposaven. Però, a diferència de tots ells, les traduccions de Joan Pons i Marquès eren tempteigs per a aproximar-se als poetes que l'atreïen, com un exercici líric personal, i no pas com un esforç exigent per a fer-los conèixer i assaborir als altres.

Les traduccions poètiques fetes pels poetes mallorquins tenen un lloc ben guanyat en tota la lírica catalana que va de Joan Maragall a Marià Manent, dos encimats anostradors de poesia estrangera. Pons i Marquès anava per un altre camí. Per això, quan amb la generosa ajuda de la Caixa d'estalvis de Mallorca aplegàrem en cinc petits volums tot l'essencial dels seus escrits dispersos, no creguérem oportú, com un temps havíem pensat de fer, d'afegir-ne un de traduccions poètiques. Ell, tan amic de l'obra perfecta, ens ho hauria vedat: les seves traduccions eren pures experiències i reelaboracions enriquidores, per a desar i conservar com a fonts de les inquietuds literàries de la seva generació.

Un home tan polièdric —arxiver i historiador, bibliotecari i conreador de la història de l'art, president d'una Societat arqueològica i lul·liana i alhora exquisit i exigent poeta—, més que per un qualsevol d'aquestes caïres, ha d'ésser definit per un epítet que els conglobi i abraci tots: no bastaria el d'home de lletres; caldria dir el d'home de cultura, de tota cultura humana.

Consegüentment, ell que era un home d'idees polítiques, literàries i religioses ben fermes i definides, com a home liberal que era també, esdevenia un home de confluències, de col·laboració i de contactes

culturals. Ho fou com a president de l'Arqueològica, i ho fou igualment com a organitzador, l'any 1955, del Quart Congrés d'història de la Corona d'Aragó, i com a representant de Mallorca en el Comitè permanent de dits congressos.

Un home essencialment col·laborador, amb un sentit i un sentiment social de la vida i de la cultura, enriqueix els altres, i s'enriqueix ell mateix. Per a un home de la seva —també de la meva— generació, la història era, essencialment, la història política i la història cultural; la història econòmica i social, que hores d'ara ha esdevingut central, era, per a nosaltres, més aviat perifèrica i apendicular.

Però com que ell era un home de contactes i de comprensió, tant de les persones com dels fets, en el Sisè Congrés de la Corona d'Aragó, celebrat a Càller i a l'Aguiler el 1957, pogué presentar-hi, en col·laboració amb Marcel Durliat, un tan revelador treball sobre el port de Mallorca el segle XIV, que alhora venia a revelar-nos que el director de l'Arxiu del regne de Mallorca sabia estar al dia en metodologia i amb interessaments historiogràfics.

La seva col·laboració s'estenia més enllà dels arxius, de les biblioteques i de les societats especialitzades. El Cercle Mallorquí podia comptar sempre amb ell per a tot allò que representés i significés cultura. L'any 1960, Pons va preparar-hi un cicle de conferències de tardor centrades en l'antic Estudi Lul·lià de Mallorca, llavors tot just ressorgit, com a símbol de la història científica de les Balears; en la Llotja, com a centre receptor i propulsor del comerç de Mallorca, i alhora com a centre de redistribució de mercaderies de la Corona d'Aragó i de tota la Mediterrània occidental; i en la Seu, símbol de la història i de la vida religiosa de les Illes. Encomanà, respectivament, aquelles tres lliçons a Gregorio Marañón, a Jaume Vicens i Vives, i a mi, el darrer de tots tres amics, en tots els aspectes. Però els Fats no hi col·laboraren, i aquell mateix any pel març moria Marañón, i per juny Jaume Vicens. Jo vaig ésser l'únic a accomplir la meva comesa.

Deu anys més tard, el 1970 el mateix Joan Pons m'invità a parlar novament al Cercle mallorquí. En arribar a Mallorca, pel gener del 1971, per a satisfer el meu compromís, el vaig trobar ja inert i insensible, en coma —un coma tràgic que havia de perllongar-se per enteres setmanes—, preludei inexorable del traspàs.

Un traspàs serè, dintre tot i malgrat tot, tal com pertocava a un esperit cristià, a un home que havia sabut completar i refinar la religiositat tradicional amb el contacte d'allò més renovador que tenia a l'abast: en la seva juvenesa, *La vie intellectuel* dels dominics francesos, el gran estímul dels intel·lectuals catòlics d'entre-guerres; en la seva maduresa *La paraula cristiana* del doctor Carles Cardó, oberta a la democràcia cristiana de Don Sturzo, llavors aparentment somorta, per a reviure, després del 1945, a tot Europa; els darrers anys, els *Documents d'Església*, publicats per l'Abadia de Montserrat per a

sentir i viure l'Església del postconcili, que ell llegia o es feia llegir fins als darrers dies.

Joan Pons i Marquès era un intel·lectual catòlic, amb el ben precís sentit que aquest dos epítets, tant separats com plegats, tenien a l'Europa de 1918 a 1939, que, en bona part, era la seva i era la nostra; val a dir, un autèntic cristià atent al món polític i social que l'envoltava —bé que, aquests darrers anys, se'n sentís cada vegada més allunyat.

Els seus escrits polítics, que em tocà d'aplegar en el tom IV de les seves *Obres* selectes, com a complement, no pas com a apèndix dels seus treballs històrics, en donen el més fefaent testimoniatge. Permeteu-me, doncs, que clogui aquest amical parlament amb les mateixes paraules amb què acabava el pròleg a aquell volum, referint-me a un escrit seu, *En torno a un Manifiesto: comentario sobre un episodio incruento de la guerra civil española*, que sé que ha fet descobrir Joan Pons i Marquès a molts joves que només el coneixien, i el temien, per les seves hirsutes celles i pel seu irònic i tallant somris.

El lector hi copsarà fàcilment allò que resta vàlid encara ara: un sentiment de derrota, i alhora un espirall d'esperança. Hom no deixarà d'admirar-hi un home que, en aquells moments tràgics de la nostra guerra i de la nostra postguerra, afirmava que «tota convivència és transigència»; que tota cultura humana és «essencialment ecuménica», per limitat que sigui l'àmbit geogràfic de la seva llengua; i que «hom no venç les idees; les contrasta amb la discussió, i només les domina amb l'amor».

En ell, tan lullianament unitari en tot, aquesta fermesa era alhora ètica i estètica, una versió plenament humana del «bon gust» —dos mots sagrats, i consagrats, per a la seva generació, a Mallorca.

NOTES

EL CASTILLO DE SENT AGAYZ O LA ALMUDAINA DE MAHON.

JAIME SASTRE MOLL

La conquista de las Baleares por la Corona Catalano-aragonesa cierra un período que se caracteriza por la falta de fuentes historiográficas con las que rehacer el pasado histórico, político-social y económico de las islas, mientras que por otra parte se abre otro completamente distinto, en que las fuentes son más abundantes y asequibles.

Pero si Mallorca e Ibiza fueron conquistadas dentro del primer tercio de siglo XIII, la isla más oriental de archipiélago, Menorca, no lo fue hasta 1287, lo que supuso una prolongación de la dominación islámica durante más de 50 años, aunque feudataria de la Corona catalano-aragonesa.

De esta manera, la historia de Menorca del siglo XIII tiene como marco dos hitos históricos, sobre los que los investigadores locales han basado gran parte de sus comentarios: uno, es el tratado de Capdepera firmado por el rey Jaime I y los principales dirigentes de Menorca el 17 de junio de 1231¹, y el otro, la capitulación del moixerif menorquín Abu Umar Hakam Ibn Said el 21 de enero de 1287 en el castillo de Sent Agayz², por la cual la isla quedaba incorporada definitivamente al Reino de Mallorca, finalizando así la ocupación musulmana.

¹ Este tratado es citado en la Crónica de Jaime I cap. XIX.

Una copia del texto original se encuentra en la Biblioteca Nacional de París (Ms. Latino, n.º 9.261, carta 1).

El texto íntegro ha sido publicado por: MAX LATRIE. *Traité de paix et de commerce*, pp. 183; HUICI, A. *Colección Diplomática I*, n.º 87; HUICI, A. y CABANES, M.ª D. *Documentos de Jaime I de Aragón I*, n.º 153; LLITERAS, L. *Artá en el siglo XIII. Estudios y Documentos* (Palma de Mallorca 1967), pp. 144-148 publica un amplio resumen de este tratado; PÉREZ, LL. *Corpus documental Balear I. Reinado de Jaime I en Fontes Rerum Balearium I* (Palma 1977), pp. 74-76; BARCELÓ, M. *El Tractat de Capdepera de 17 de juny de 1321 entre Jaume I i Abu 'Abd Allah Muhammad de Manurqa. Sobre la funció social i política dels fuqaha* en B.S.A.L. 38 (Palma de Mallorca 1981), 233-249 y *Sobre Mayurqa* en *Quaderns de Ca la Gran Cristiana* 2 (Palma 1984), 77-87.

² La capitulación no es citada por R. MUNTANER en su Crónica. Una copia del texto original se encuentra en el Archivo de la Corona de Aragón. A.C.A. Reg. 70, fol 51 y sig.

El texto íntegro ha sido publicado por PARPAL Y MARQUÉS, C. *La Conquista de Menorca en 1287 por Alfonso III de Aragón*. (Barcelona 1901), pp. XIII, Doc. 15.

Así pues, el lugar donde se firmaron tales tratados fueron: Capdepera y Sent Agayz. El primero ha conservado su nombre y es de fácil localización³, en cambio el segundo se le ha identificado siempre con el monte conocido por Santa Agueda⁴.

Pero, ¿Se puede identificar el castillo de Santa Agueda con Sent Agayz? Creemos tener fundadas razones para negarlo e identificar el nombre de Sent Agayz con el castillo de Mahón⁵.

La argumentación de que disponemos para demostrar tal aseveración o es muy abundante, como tampoco lo es la documentación de que disponemos, pero si lo suficientemente sólida para mantenerla.

Tal hipótesis de trabajo se va a basar principalmente en cuatro fuentes directas: La Crónica de Jaime I, el tratado de Capdepera de 1231, la Crónica de Ramón Muntaner y el tratado de Sent Agayz de 1287.

Así pues, no vamos a tener muy en cuenta la Crónica menorquina el relato que de ella hace P. M. Carbonell⁶, ni la interpretación que de la conquista hace Jerónimo Zurita⁷, pues las dos narraciones primeras mezclan los datos históricos con hechos sobrenaturales, mientras el relato de Zurita es una fiel interpretación del texto de la Crónica de Muntaner y del tratado de Sent Agayz, por lo preferimos consultar directamente los textos que le sirvieron de base en la redacción.

³ Capdepera se halla en la costa oriental de Mallorca, y es el punto más próximo de Menorca. De Capdepera al cabo de Artrux menorquín hay unos 40 Km.

⁴ El monte de Santa Agueda, en el término de Ferrerías (Menorca), se levanta a la derecha del camino que conduce al predio Son Abetzer. Tiene una altitud de 264 m. y en su cima se levantan las ruinas de un antiguo castillo, seguramente de origen musulmán; no obstante es posible que fuera construido sobre las ruinas de una pequeña fortificación romana. Ahora bien, los restos musulmanes que restan en Santa Agueda son muy pocos, ya que la mayor parte de las torre y murallas existentes, fueron levantadas durante los siglos XIV, XV y XVI, en que fue definitivamente abandonado.

La bibliografía sobre el castillo de Santa Agueda no es muy amplia: OLIVES GALMÉS, L. *El Castillo de Santa Agueda*. Monografías Menorquinas, n.º 20. Ciudadela 1956; *Castillos del Reino Independiente de Mallorca*. Castillos de España, n.º 82, pp. 42-44.

⁵ Esta misma afirmación fue realizada en 1968 por ROSSELLÓ BORDOY, G. en *L'Islam a les Illes Balears* (Palma), pp. 111, nota 19 cuando dice: «La fortaleza de Menorca sería San Agaiz o Castri Majoris de Marsilio. Segons en Muntaner, hi havia els castells de Maó i Ciutadella... Crec que el San Agaiz i el castell de Maó poden identificar-se com el mateix». Tal hipótesis fue rebatida, aunque sin mucho fundamento, por PONS, G. *Historia de Menorca* (Mahón 1971), pp. 88-89, nota 57.

⁶ SALORD, J. *La Reconquista de Menorca*. Monografías n.º 38, Ciudadela 1958.

Este autor publicó la llamada Crónica Menorquina y el texto íntegro de P. M. CARBONELL, insertos en las Cròniques d'Espanya. Ambos textos han sido la base sobre la que se han fundado la mayoría de los historiadores locales para redactar el capítulo de la Conquista de Alfonso III lo que da a entender un claro desconocimiento de las «Quatre Grans Cròniques» de una forma directa, como puso ya de manifiesto un trabajo realizado por M.ª Luisa Serra.

SERRA, M.ª L. *Jerónimo Zurita y la Historiografía Menorquina*. VIII Congreso de Historia de la Corona de Aragón (Barcelona 1962), II, 145-156.

⁷ ZURITA, J. *Anales de la Corona de Aragón*. (Zaragoza 1610). Tomo I, libro III, pp. 310-311.

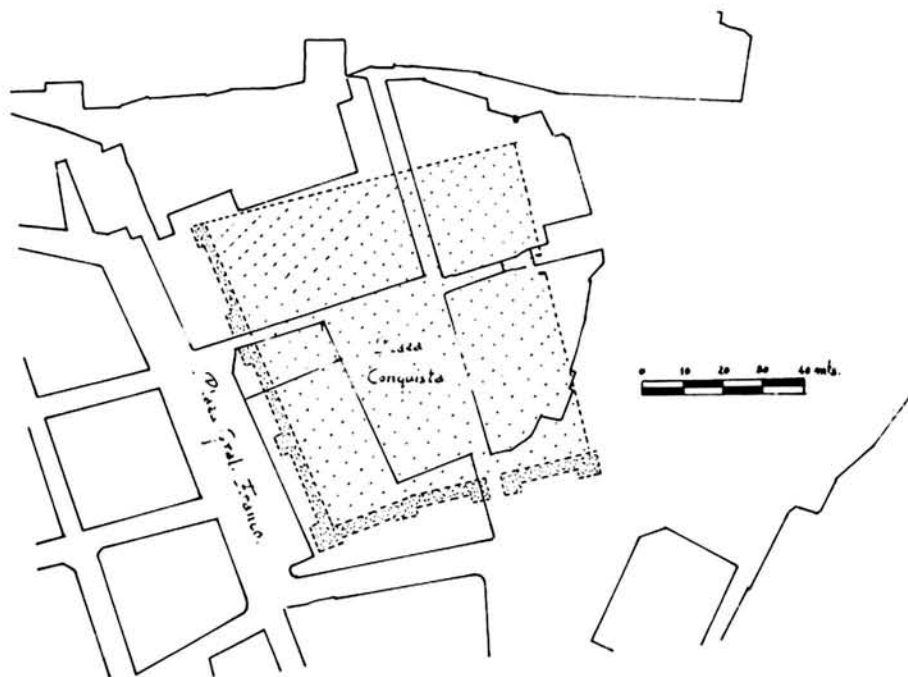

EL CASTILLO DE SENT AGAYZ (MAHÓN - MENORCA)

Conquistada la ciudad de Mallorca en 1229, Jaime I regresó a Cataluña, pero en el mes de mayo de 1230 los musulmanes de las montañas exigían para su rendición la presencia del rey. Debido a ello Jaime I volvió a embarcarse con tres galeras rumbo a las Baleares, pero una vez llegado a Mallorca, Ramón de Serra, Comendador de los frailes del Temple, sugirió al monarca enviar a Menorca las tres galeras con el fin de obtener la sumisión de los musulmanes menorquines. De esta manera, Ramón de Serra, Bernat de Santa Eugenia y Asalit de Gúdar llegaron a Menorca y pactaron la infeudación de la isla, exigiendo a los naturales de la misma

«... que ens dessen postat de Ciutadella e d'aquell pug en què és lo major castell de l'Illa, e si altres forces hi havia que en dessen postat de totes»⁸.

Por este relato se desprende que en la isla había dos o más lugares fortificados, uno Ciutadella que, cuyo nombre ya indica, se trataba de una pequeña ciudad fortificada, mientras que el segundo, de locali-

⁸ Jaime I. Crònica cap. CXXI.

SOLDEVILA, F. *Les Quatre Grans Cròniques*. Ed. Selecta (Barcelona 1977), pp. 59-60.

zación incierta, se trataba de otro castillo, que por sus dimensiones era el mayor de la isla.

¿De qué castillo se trataba? La Crónica no entra en detalles, pues parecía tan evidente del que se trataba que no era necesario nombrarlo.

Firmado el tratado de sumisión de Menorca por los principales nobles y dignatarios de la isla en Capdepera, éstos se comprometían a tributar anualmente en la festividad de San Juan (24 de Junio) 900 «almuts» de cebada y 100 de trigo; 100 cabezas entre bueyes y vacas, 300 cabezas entre cabras y machos cabríos, 200 cabezas entre corderos y ovejas y 2 quintales de manteca, en el mes de marzo⁹. Todas estas riquezas serían, según el tratado, entregadas al enviado del monarca «in littore maris ante almudainam de portu Minoricarum», (en la ribera del mar, delante de la almudaina del puerto de Menorca).

Este último dato viene a indicar que en el puerto de Menorca se levantaba un castillo o almudaina, delante de la que se tenía que efectuar el pago de dicho tributo.

En nuestra opinión creemos que no se trataba del puerto de Ciudadela, ya que esta ciudad no se hallaba ubicada en la ribera del puerto, sino un poco más hacia el interior. Así, el «portus Minoricarum» ha de interpretarse como el puerto de Mahón, en el que se levantaba la citada almudaina.

Recientes excavaciones en la plaza Conquista de Mahón han sacado a la luz los cimientos de una gran edificación de planta rectangular, casi cuadrada, de gruesos muros, que se levantaba detrás de la actual iglesia de Santa María¹⁰. Este barrio antiguo de Mahón es aún conocido con el nombre «Es Castell» y comprende las casas Consistoriales, el antiguo Museo (Casa de Cultura) y la iglesia anteriormente citada¹¹.

Tales edificios se levantan en la actualidad sobre un promontorio que, observados desde el puerto, constituyen la parte alta de la Ciudad. Luego si allí se levantaba una almudaina, creemos que era a éste castillo al que alude la Crónica de Jaime I, al indicar que además del vasallaje de Ciudadela, también se tenía que hacer «postat d'aquell puig en què és lo major castell de l'illa».

Por otra parte, parece evidente que en el tratado de 1231 el rey procurara hacerse con los núcleos humanos más importantes de la isla, y que los emisarios del Conquistador llegados a Ciudadela tuvie-

⁹ Véase nota 1 de este trabajo.

¹⁰ La misma Crónica Menorquina, después de narrar los hechos de la conquista dice «E més avant féu edificar altra eglèsia, així mateix sots invocació de la Gloriosa Mare de Déu, en l'altre cap de la illa, dins lo castell e vila de Mahó». y LARRUECA, Cr. R. *Las Necrópolis Romanas de Mahón-Menorca*. Inst. d'Estudis Balearics (Palma 1982), pp. 72-73.

¹¹ El muro fortificado del Callejón de «Es Pont d'es General» podría ser el último testimonio de este castillo musulmán.

ran conocimiento de la existencia del castillo o almudaina de Mahón gracias a las noticias obtenidas por los mercaderes catalanes que se hubieran aventurado a recalar en el puerto menorquín.

Como hemos dicho anteriormente, la documentación que hace referencia a Menorca durante estos 50 años de dominación islámica en régimen feudatario es escasa, y la mayor parte de ella solo hace referencia al tributo pagado por los menorquines¹². Pero cuando verdaderamente vuelve a interesarse es a partir del 1287, año en que Alfonso III de Aragón decidió conquistar la isla.

Un capítulo muy comentado en nuestra historia es la traición o felonía en la que incurrió el moixerif menorquín al avisar de los propósitos de Pedro III a los musulmanes norteafricanos en 1282. Debido a este incidente, documentalmente no comprobado, Alfonso de III decidió conquistar Menorca.

Desembarcado en la isla del Rey en el puerto de Mahón, con un grupo reducido de embarcaciones, ya que la escuadra fue dispersada por una tempestad, inició la conquista de la isla. Al parecer, el primer encuentro fue sangriento, del cual las crónicas relatan variados incidentes, pero si hemos de creer el relato de R. Muntaner (al parecer espectador directo de la contienda) la batalla se dió «en un bell pla qui és pres del dit castell de Maon»¹³, que es conocido con el nombre local del «pla del Verger».

Así, el encuentro se dió en las cercanías de Mahón, en donde, como indica la crónica, había un castillo, en el cual se refugió el moixerif Abu Umar Hakam Ibn Said al ver que sus efectivos militares no podían contener la embestida del aragonés.

La crónica así lo describe:

«... si el moixerif fugí, e mès-se e'l castell entrò ab vint de sos parents: los altres moriren tots. E lo senyor rei féu llevar lo camp a les sues gents, e puis anà assetjar lo castell on lo moixerif s'era mès.»¹⁴

Los historiadores locales han creído siempre, basándose en el relato de Carbonell, que el reyezuelo musulmán huyó y se refugió en el castillo de Santa Agueda¹⁵, fortaleza distante 28 kms. de Mahón. Seguramente esta creencia fue motivada porque el redactor de la Crónica Menorquina, sobre la que se basa el relato de Carbonell a pesar de conocer la existencia del castillo de Mahón, no puntualizó este hecho, circunstancia que produjo en Carbonell la identificación del casti-

¹² ROSSELLÓ VAQUER, R. *Aportació a la Història medieval de Menorca. Segle XIII*. Consell Insular de Menorca 1980. Son interesantes las citas documentales que aporta.

¹³ MUNTANER, R. *Crònica*, cap. CLXXII.

SOLDEVILA, F. *Les Quatre Grans Cròniques*, (Barcelona 1977), pp. 820.

¹⁴ Id. Id.

¹⁵ OLEO, R.; RIUDAVETS, P.; HERNÁNDEZ SANZ, F.; SERRA, M.^a L. y otros, sólo por citar aquellas HISTORIAS DE MENORCA más consultadas.

llo de Sent Agayz con el de Santa Agueda por dos razones: una por una simple similitud fonética de ambos topónimos, y otra, porque en aquellos momentos (s.XV) el castillo de Santa Agueda era el mayor de la isla.

Otro dato que corrobora la entrada del moixerif en Mahón es el relato que a continuación hacía R. Muntaner al apuntar que, sitiado en el castillo, el reyezuelo vió entrar el resto de la escuadra en el puerto.

è entretant l'estol del senyor rei fo vengut e com lo moixerif veé lo gran poder del senyor rei, ell li tramès son missatges, e pregà-lo que fos de gracia e de mercè sua que ell, ab vint de sos parents qui ab ell eren, ab llurs mullers e llurs infans, que els ne lleixàs anar en Barbaria...»¹⁶.

Tal circunstancia, creemos que no se hubiera podido dar de encontrarse Abu Umar en Santa Agueda, ya que situado a unos 28 kms. del puerto no permite ver la entrada de embarcaciones en el mismo. Mientras que, si era perfectamente visible el movimiento de embarcaciones desde la almudaina.

Iniciadas así las negociaciones de paz entre los contendientes y seguramente aceptada la primera propuesta formulada por Abu Umar, el aragonés debió exigir la inmediata rendición de los principales núcleos de resistencia, a lo que no podía negarse el musulmán.

«... e així lo moixerif reté-li lo castell, e la vila de Ciutadella e tots los altres llocs de la illa, e li donà tot quant tresor havia.»¹⁷.

Sin lugar a dudas el castillo que el moixerif rendía a Alfonso era el castillo de Mahón, o aquella almudaina que se levantaba sobre un promontorio en el puerto y el mayor de la isla.

Firmada la capitulación el 21 de enero de 1287 en el castillo de Sent Agayz, ha de interpretarse que éste era el nombre de la almudaina de Mahón, aunque la villa tuviera otro nombre.

¹⁶ MUNTANER R. *Crònica*, cap. CLXXII, pp. 821.

¹⁷ MUNT

Història oral

LA MORT DEL REI SANXO DE MALLORCA SEGONS LA TRADICIÓ LOCAL A FORMIGUERA EN EL CAPCIR

GABRIEL ALOMAR I ESTEVE

Els historiadors del regne de Mallorca que tracten de la mort del rei Sanxo ho fan en una forma breu sense donar-ne cap detall: tots escriuen que, haguent patit de asma tota la vida (en bon mallorquí *aufagor*) cercava llocs de muntanya per fer-hi llargues estades, com Vall-demossa i el Teix trobant-se a Mallorca, i Formiguera en el Capcir quant es trobava als comptats rossellonesos. En aquest darrer lloc hi va trobar la mort el dia 4 de setembre de l'any 1325 de la Encarnació del Senyor.

La comarca del Capcir es una bellíssima vall —que en temps fou vescomtat— al nord del Conflent, en la qual es migparteixen les aigües de les fonts del riu Tet, que després de passar prop de Perpinyà va a desembocar devers Canet, i les del Aude, que seguint la direcció oposada, cap al nord cerca les aigües mediterrànies no lluny de Narbona.

Al Capcir s-hi arriba per una carretera prou bona que es desvia de la general que va de Perpinyà a Puigcerdà, en el lloc de *Mont-Louis*, la superba fortalesa construïda per Vauban en temps de Lluís XIV de França.

El meu bon amic l'erudit Pere Ponsich, coneixedor singular del patrimoni monumental del Rosselló i a qui tant deu la conservació del mateix, ja m'havia dit que del castell de Formiguera apenes en quedaven vestigis.

A pesar d'això, la meua curiositat per tot lo relatiu als reis privatis de les Mallorques, que eren també comtes del Rosselló, em feia desitjar desde feia temps, realitzar una visita personal a Formiguera per conèixer *de visu* els migrats restes que en romanguessin com a testimonis del nostre bon rei.

En la primavera de l'any 1980 vaig trobar la ocasió de fer aquesta visita en companyia de la meua esposa i de l'amic arquitecte Rafel Llabrés.

Aquesta visita va resultar interessant, no certament per haver descobert monuments sorprenents, cosa que ja no esperavem sino per



haver-me permès recollir de viva veu una tradició oral, de boca del batle o «maire» del poble Mr. François Picheyre, persona culta i amable que me va donar uns saborosos detalls circumstancials dels quals s'ha conservada localment la memòria. Sembla que aquests detalls es troben en part publicats a un follet, que actualment resulta intrombable, a principis del nostre segle; l'autor del follet va ser un rector de la parròquia de la vila. Mentres algun autor més afortunat tròbi aquesta publicació, jo em limitaré a deixar constància escrita de la tradició oral tal com la me va contar el Sr. Picheyre.

EL CASTELL DE FORMIGUERA

L'església actual degué ésser bastida en època molt antiga (segurament temps en que el Capcir era vescomat) i consta que fou ampliada en els anys del rei Sanxo, el qual degué al mateix temps reformar el castell, del qual l'església formava part. La major part d'aquest va ser enderrocada qui sap quant; però resten els fonaments enterrats que, recentment, en l'avinentsa d'excavar les síquies pel clavegueram varen ésser trobats a ditints indrets. No obstant, en les primeries

del nostre segle quedava encara un troç de mur, prolongació de la fatxada de l'església. En aquest mur, del qual he vist una vella fotografia que m'ha servida per treure el dibuix adjunt, hi havia un ampli portal de mig punt. Aquests restes, fins a lo que es pròpiament fatxada de l'església varen esser demolits per fer lloc a una nova Casa de la Vila o «mairie», sense interès arquitectònic.

Passem a la tradició de la mort del rei Sanxo de Mallorca.

Comensem per recordar que l'asma es una malaltia que poques vegades mata directament i menys encara quant es inveterada. Pot dur com a conseqüència, en canvi, especialment en les persones de certa edat, accidents cardíacs que resulten fatals.

Això degué esser lo que li va succeir al rei Sanxo, que haguent passat part de l'estiu al castell de Formiguera i trobant-se relativament bé (dies abans de morir havia signat certes disposicions a favor del jueus) el citat dia 4 de setembre, o qui sap si un dels anteriors, s'en havia anat de cacera als voltants d'un altra castell del qual queden ruïnes, a un coll, visible desde Formiguera, que s'anomena «Coll de la Creu». I allà se li produí l'accident fatal, que segons la tradició local fou una «insolació» i més probablement un infart o atac de còr. El baixaren en una llitera i ja no va tenir temps d'arribar viu al castell de Formiguera, morint en un barri del poble que s'anomenava (i s'anomena encara) «la ciutatella», no sabem perquè, qui sap si per esser una part de les murades que en un temps haurien tancat el poble.

El còs va ser traslladat a Perpinyà. Aquell setembre es diu que era calorós, i no trobant en el lloc altre medi per embalsamar-lo, el varen salar.

Aquí s'acaba la història tramesa per la tradició oral de l'episodi històric, que com era d'esperar va dur conseqüències en relació a la successió, ja que el futur Jaume III, nebot i hereu seu, no tenia encara edat per governar.

Segons els documents va ser sepultat davant l'altar major de l'església romànica de Sant Joan («Sant Joan el Vell») al costat de la seva mare Esclarmonda.

Segons en Pere Ponsich, es pot donar com a segur que al quedar edificat el triple àbside de Sant Joan el Nou, en temps de Jaume III

(una de les tres capelles que el formen, la de la Mare de Deu «de la Magrana» va ser pagada per la seva tia la reina Sanxa de Nàpols de la que ostenta les armes) s'hagués fet el trasllat de les despulles dels dos a un costat del nou altar major, lloc en el qual encara en el segle XVIII i en determinats dies els canonges resaven responsoris per llurs ànimes. La caiguda de la dinastia de Mallorca, poc temps després, impedí segurament la construcció del monument o monuments funeraris dedicats a la memòria de ambdós, damunt aquests nous enterraments.

L'esglèsia de Sant Joan el Vell una volta beneïda la de Sant Joan el Nou a finals del segle XV va quedar sense culte; i en el XIX fou utilitzada com a fàbrica d'electricitat. Fa uns vint anys varen iniciar-se en la mateixa obres de restauració que segueixen en curs i li van retornant la seva antiga dignitat. En ocasió d'aquestes obres es varen trobar vestigis —per desgràcia molt escasos— dels primitius enterraments reials. Una volta acabades aquestes obres, damunt aquests enterraments buits es pensà col·locar la bella estàtua en alabastre del nostre rei Sanxo que el poble mallorquí fa uns anys va regalar a la ciutat germana.

JAFUDÀ CRESQUES I SAMUEL CORCÓS. MÉS DOCUMENTS SOBRE ELS JUEUS PINTORS DE CARTES DE NAVEGAR (Mallorca, s. XIV)

GABRIEL LLOMPART
JAUME RIERA I SANS

Ara fa deu anys, una empresa editorial barcelonina ens invità a col·laborar a l'edició del famós Atlas Mallorquí que projectava treure en ocasió del sisè centenari de la seva confecció ¹. Accedint a la invitació, hi redactarem sengles estudis sobre la biografia de l'autor de l'Atlas, que és el jueu mallorquí Cresques Abraham, i sobre la seva iconografia ².

El temps transcorregut des de l'aparició d'aquesta edició, que fou els darrers dies de 1975, seguida poc després per l'edició del mateix Atlas feta a Suïssa, en anglès, a cura de G. Grosjean ³, invitaven ja a recollir la bibliografia pròpia i aliena que s'ha produït posteriorment a 1975, tot precisant i consolidant documentalment algunes de les afirmacions que fèiem en els nostres estudis allí publicats. Però vet ací que la recerca pacient i continuada als arxius notariais de Mallorca per part d'un de nosaltres, s'ha vist premiada feliçment, en aquesta ocasió, amb la troballa de dos documents enormement il·lustratius de les relacions familiars i professionals de Jafudà Cresques, el fill de l'autor de l'Atlas Mallorquí i el continuador del seu taller pictogràfic.

¹ *L'Atlas Català de Cresques Abraham. Primera edició en el sis-cents aniversari de la seva realització 1375-1975*. Barcelona, Diàfora, S.A., 1975. Se'n féu també una edició castellana que només ha estat assequible en llibreries d'ocasió. Cap de les dues no ha estat inclosa a l'extensa bibliografia publicada per la revista *Imago Mundi*, ni n'ha aparegut ressenya a l'*Índice Histórico Español*. De passada volem advertir que la denominació *Atlas Mallorquí* que empram és conseqüència de la atribució a Cresques Abraham; l'usual de *Atlas Català* procedeix de la catalogació de la Biblioteca Nacional de París i li fo dada per raó de la llengua que el miniaturista va utilitzar.

² J. RIERA I SANS, *Cresques Abraham, jueu de Mallorca, mestre de mapamundis i de brúxoles*, dins *L'Atlas Català* citat, pp. 14-22; G. LLOMPART, *Aspectes iconogràfics*, *ibidem*, pp. 41-54. Amb caire divulgatiu hem publicat també: J. RIERA I SANS, *Un cap de brot en l'art de la pintura: Cresques Abraham*, «L'Avenç. Revista d'Història», 10, novembre 1978, Barcelona, 2.^a època, pp. 42-45.

³ G. GROSJEAN, *The Catalan Atlas of the year 1375*, Zurich 1978. Es tracta d'una edició dedicada expressament als bibliòfils. N'ha aparegut una ressenya a «*Imago Mundi*» 33 (1981), pp. 115-116, firmada per T. Campbell. Posteriorment, a Barcelona, ha aparegut una altra edició de l'Atlas, amb les mateixes làmines i amb el mateix text de Grosjean, traduït diversament: *Mapamundi del año 1375 de Cresques Abraham y Jafuda Cresques*, Barcelona, S.A. Ebrisa, (1984).

Les noves dades que els documents aporten s'ajusten tan exactament a les tesis més innovadores que el segon de nosaltres exposava en l'estudi biogràfic de Cresques Abraham que acompanyava aquella edició, en concret sobre la naturalesa de l'ofici d'aquells anomenats «cartògrafs», que ens ha semblat oportú de publicar ara aquests dos documents amb el següent comentari redactat en col·laboració.

1. El primer document notarial que publiquem, datat el 3 de febrer de 1390, és la donació gratuïta que una tal Astruga fa al seu cosí Jafudà Cresques, de tots els drets que li podien competir sobre la casa del call de Mallorca que ell havia heretat del seu pare Cresques Abraham, adquirida per llur avi comú Abraham Vidal.

En una primera lectura del document resulta sorprenent que l'any 1390 encara no haguessin estat aclarits els drets sobre una casa comprada quaranta o cinquanta anys abans, quan ja eren difunts el comprador i el seu primer hereu. Els qui estan avesats a la documentació medieval, però, creiem que endevinaran fàcilment la qüestió pendent que aquesta cessió gratuïta de drets venia a resoldre.

La qüestió procedia, creiem, del dot que s'estipulava als contractes de matrimoni, el qual poques vegades arribava a satisfer-se íntegrament, i rarament era retornat en la seva integritat en cas de defunció de la muller, quan així s'havia pactat que es faria. La menció expressa que el document fa de la mare d'Astruga, de nom Ester, filla d'Astrugona, muller d'Abraham Vidal, que fou l'adquirent de la casa, permet endevinar que ens trobem en un cas d'aquests.

En morir la tal Astruga, muller d'Abraham Vidal, tots els béns d'aquest, entre els quals devia comptar-se principalment la famosa casa amb hort prop del portal del Temple que havia adquirit, quedaren afectats fins que no hagués estat retornat el dot de la muller, deixat en herència a la seva filla Ester. Morta també aquesta sense haver recuperat íntegrament el dot de la seva mare, i havent fet hereva la seva filla Astruga, el dot de l'àvia que encara estava pendent de retorn donava a la nostra Astruga uns certs drets globals sobre l'herència d'Abraham Vidal, detentada, l'any 1390, pel seu cosí Jafudà Cresques. Normalment aquests conflictes es resolien amb un arranjamant pecuniari amistós, i la subsegüent renúncia, per part de l'interessat, a les accions que podria moure contra el detentor dels béns que havien quedat hipotecats al moment d'acceptar el dot que esdevindria font de litigi. En el nostre cas, però, no es féu renúncia sinó donació graciosa; i així ho diu el document, si bé la nostra malícia innata ens fa sospitar que aquesta donació gratuïta també tingué el seu preu.

La informació directa que ens proporciona el nostre primer document, doncs, no és gaire rellevant, però hi ha molta informació indirecta que, per al nostre objecte, és preciosa i ben substancial.

En primer lloc, el document ens assabenta el nom de l'avi patern de Jafudà Cresques. Malgrat els 21 documents que ja teníem sobre

Cresques Abraham, cap no feia menció explícita del nom dels seus ascendents. Ara ja tenim el nom del seu pare, Abraham Vidal, i el de la seva mare Astrugona. Amb la qual cosa queda plenament confirmada una de les afirmacions que defensarem més aferrissadament en els nostres estudis precedents sobre aquest parell de pintors, és a saber, que el nom de l'autor de l'Atlas Mallorquí no era Abraham Cresques, com s'havia dit, sinó Cresques Abraham, perquè el segon element del nom compost d'aquest jueu i del seu fill Jafudà Cresques no és un cognom sinó un patronímic.

Al segle XIV encara eren moltes les famílies jueves de l'àrea de Catalunya-Provença que mantenien l'antic costum dels patronímics. El pare d'un jueu de parla catalana que es deia Jafudà Cresques havia de portar el nom Cresques com a prenom, no com a cognom; aplicant la mateixa llei, ja donàvem com a segur que el pare de Cresques Abraham havia de portar el nom Abraham com a prenom. Això és el que ens confirma sincerament el primer dels documents que publiquem: Abraham Vidal.

Ara doncs, similarment, també podríem donar com a segur que el pare d'aquest Abraham Vidal portava el nom Vidal com a prenom, si no fos que una tal informació ja no ens cal deduir-la a priori perquè ens consta a través d'un treball publicat per mossèn Antoni Pons, que l'havia documentat: Abraham Vidal era fill de Vidal Cresques⁴. El qual, naturalment, també compleix la llei de portar com a primer nom allò que en els seus fills és patronímic, i com a segon nom, correlativament, allò que en el seu pare era prenom. Aquí s'atura, però, la nostra informació: no ens consta quin era el nom complet del pare de Vidal Cresques, però serà algun jueu de les darreries del segle XIII que es deia Cresques. La cadena generacional ascendents d'aquesta família jueva mallorquina, doncs, a partir del seu darrer representant conegut, és la següent: Jafudà Cresques, fill de Cresques Abraham, fill d'Abraham Vidal, fill de Vidal Cresques, fill de (Cresques N.).

El fet que Jafudà Cresques i el seu pare heretessin la gran casa prop del portal del Temple adquirida per Abraham Vidal, ens permet suposar que tots dos eren els primogènits, o almenys els hereus, de llurs pares respectius. Ignorem, però, si tenien germans majors que els premorissin, i si Abraham Vidal i Vidal Cresques també eren primogènits.

Els documents estudiats per Mn. Pons i anteriorment pel P. Fidel Fita⁵, ens mostren clarament que Vidal Cresques, l'avi de Cresques

⁴ A. PONS, *Los judíos del reino de Mallorca durante los siglos XIII y XIV*. «Hispania. Revista Española de Historia» XVI (Madrid 1956), p. 163 ss.; vol XX (Madrid 1960), p. 3 ss.

⁵F. FITA; G. LLABRÉS, *Los judíos mallorquines. Colección diplomática desde el año 1247 al 1387*, dins *La España Hebrea. Datos históricos*, tomo II, Madrid 1898, pp. 85-107, 113-296. És reproducció d'articles anteriorment publicats al «Boletín de la Real Academia de la Historia».

Abraham, fou un antòcrata de l'aljama de jueus de la seva ciutat que en conduí l'organització i els afers secundant els interessos econòmics de la monarquia mallorquina. L'any 1318 ja era secretari de l'aljama, i el 1335 encara actuava com a nunci o representant seu davant la cort reial. El 1337, però, fou acusat de malversació, i és probable que la guerra civil provocada a Mallorca pel rei Pere el Cerimoniós significués el bandejament públic d'aquesta família jueva, suplantada pels addictes a la nova monarquia⁶. Recordem com el seu nét, Cresques Abraham, l'any 1382 es queixava al rei que els secretaris de l'aljama no l'admetien al consell, cosa que li corresponia per tradició familiar.

Coneixem el nom d'un germà de Vidal Cresques: Deuslosal Cresques, que també fou secretari de l'aljama l'any 1336, i l'any següent, com el seu germà, acusat d'haver comès irregularitats en l'exercici del càrrec⁷.

Els fills de Vidal Cresques foren almenys tres: Cresques Vidal, Jucef Vidal i Abraham Vidal, documentats únicament, per ara, els anys 1333 i 1335⁸. En un d'aquests documents Jucef Vidal apareix mencionat juntament amb Rubén Cresques i Jacob Cresques, que podrien molt be ser oncles seus.

Amb l'augment de documentació que ens proporciona aquest document queda també consolidada una altra de les nostres afirmacions en l'estudi precedent: la família de Cresques Abraham estava arrelada a Mallorca des de feia molt de temps, i procedia d'una àrea de cultura romànica: els noms Astruch, Cresques, Vidal i Deuslosal, que usaven com a propis, ho indiquen sense pal·liatius. I queda també provat que tingueren enllaços familiars amb famílies jueves de cultura àrabiga. Ho sospitàvem a partir del nom Setaddar de la muller de Cresques Abraham i del nom Marzoch Mediní que portava el seu gendre. Ara hi podem afegir el nom del seu cunyat, Barahon Benhauhet⁹, i el del marit de la seva neboda Astruga, Ixua ben Hayex¹⁰. I en aquesta qüestió no manca d'interès saber que ens consta un viatge a Barbaria de Vidal Cresques l'any 1335¹¹.

Una altra de les coses de què ens informa el document és, com ja hem anunciat, que Abraham Vidal es casà amb una tal Astrugona i que comprà la famosa casa amb hort a un tal Moxiní Ferrar, que ens

⁶ PONS, *op. cit.* vol. XVI, pp. 179, 508; vol. XX, pp. 47-50, 455, 484; FITA, *op. cit.*, pp. 120, 22, 158, 160-162.

⁷ PONS, *op. cit.*, vol. XVI, pp. 177-179; vol. XX, pp. 49, 50, 212, 486.

⁸ PONS, *op. cit.*, vol. XVI, p. 374; vol. XX, pp. 48-50.

⁹ Apareix documentat els anys 1360 i 1386: PONS, *op. cit.*, vol. XX, p. 201; G. LLOMPART, *Miscelánea de arquitectura y plástica sacra mallorquina, siglos XIII-XVI*, «Analecta Sacra Tarracoenensia» 46 (1973), p. 96.

¹⁰ Ell i la seva muller, batejada amb el nom de Margarida, apareixen al document publicat per J. M. QUADRADO, *La judería en Mallorca en el siglo XIV*, Palma de Mallorca 1967, p. 64, núm. 51.

¹¹ PONS, *op. cit.*, vol. XX, p. 211.

és desconegut. Lamentablement, però, l'elevació del nivell econòmic de l'avi de Cresques Abraham que la compra de la casa fa sospitar, no sabem si es devia a guanys en algun ofici particular, puix que no ens consta el seu ofici ni el de cap d'aquests jueus que anam mencionant, llevat, és clar, de Cresques Abraham i del seu fill. Ara que ja disposem de bastants enllaços familiars, però, no veiem gens temerari de plantejar la hipòtesi que el jueu Vidal Abraham, que l'any 1340 il·luminà un dels exemplars del Llibre de les Franqueses de Mallorca, avui conservat a l'Arxiu de la Corona d'Aragó, era, potser, germà del nostre Cresques Abraham ¹²; i, d'altra banda, que l'Astruch Cresques «qui fa mapamundis», que recentment hem pogut documentar a Mallorca l'any 1375, podria ser perfectament un cosí seu, fill del seu oncle Cresques Vidal ¹³. Tot sembla apuntar, doncs, cap a una família jueva dedicada a l'art de la il·luminació de manuscrits i de mapes, que tindria els seus màxims exponents en Cresques Abraham i el seu fill Jafudà, entre els anys 1368 i 1410.

Els tres testimonis jueus que roboren la donació gratuïta de drets de la cosina de Jafudà Cresques ja els teníem documentats. Els dos primers, Issach Tauhell i Astruch Abraham, no ens consta si tenien cap relació familiar ab ells ¹⁴; del tercer, Samuel Corcós, sí sabem que pertanyia a la família de Jafudà Cresques, entesa en el sentit medieval del mot, com es dedueix diàfanament del segon dels documents que publiquem.

2. Quatre mesos després d'haver fet les paus amb la seva cosina, el 30 de maig de 1390 Jafudà Cresques, ara om a mestre de cartes de navegar, tornava a visitar l'escrivania del notari Nicolau de Cases i cancel·lava el contracte del seu servent i aprenent Samuel Corcós, jueu de Mallorca, i li satisfesia la seva soldada final (Apèndix, doc. 2).

Ignorem en quina data devia estipular-se el contracte inicial d'aprenentatge i quants anys estigué Samuel Corcós al costat de Jafudà Cresques servint-lo en coses lícites i honestes i aprenent el seu ofici. Confessa ell mateix que en aquest moment té 20 anys. Tenint en compte l'edat en que entraven d'aprenents altres nois jueus coetanis ¹⁵, podia haver-hi estat entre sis i vuit anys.

La soldada estipulada en aquell contracte inicial devia tenir en compte diverses eventualitats, perquè en la seva finiquitació Samuel

¹² G. LLOMPART, *La pintura medieval mallorquina. Su entorno cultural y su iconografía*. Tomo Primero, Palma de Mallorca 1977, p. 169, amb la bibliografia allí citada.

¹³ G. LLOMPART, *Documentos sueltos sobre judíos y conversos de Mallorca (siglos XIV y XV)*, «*Fontes Rerum Balearium*» 2 (1978), núm. 1, p. 187.

¹⁴ QUADRADO, *op. cit.*, p. 68, núm. 76; p. 73, núm. 98.

¹⁵ J. M. MADURELL MARIMÓN, *La contratación laboral judaica y conversa en Barcelona (1349-1416)*. *Documentos para su estudio*, «Sefarad» 16 (Madrid-Barcelona 1956), p. 33 ss.; vol. 17 (1957), p. 73 ss.

Corcós fa època a Jafudà Cresques de set lliures, que són 140 sous, en els quals diu que s'inclouen 30 sous donats graciosament més cent sous que li devia legalment com a resultat final dels comptes fets entre ells dos, diverses vegades, per raó de la seva soldada. Si no hi ha error en l'escriptura notarial, doncs, hi ha deu sous que queden sense explicació, resultat, potser, de la soldada del darrer any incomplet, computat a prorata dels anys íntegres.

El gran interès del document, però, no està en l'anècdota de la finiquitació d'aquell contracte d'aprenentatge sinó en la descripció de l'ofici que Samuel Corcós diu que ha après al costat de Jafudà Cresques, mestre de cartes de navegar: fer brúixoles i il·luminar («addiscendi causa faciendi busolas et illuminandi, quod officium me docuistis bene et legaliter prout illud melius adiscere potui»).

Amb aquesta descripció tan clara i contundent ja no ens queda cap dubte sobre la naturalesa de l'ofici dels mestres de cartes de navegar mallorquins dels segles XIV i XV: la il·luminació. Alhora queden liquidades definitivament totes les previsions que hom havia escrit sobre aquells mal anomenats «cartògrafs», atribuint-los una inquietud científica que estaven ben lluny de tenir, o, per dir-ho amb més precisió, atribuint-los unes inquietuds científiques que cap document no demostra ni insinua que tinguessin.

Si per l'un cantó, doncs, ja hauria de començar a desaparèixer de les històries de la ciència el capítol dedicat a l'escola cartogràfica mallorquina ¹⁶, per l'altre cantó ja tenim molt ben documentada l'escola pictogràfica mallorquina. Samuel Corcós, efectivament, no és altre que el conegut autor de cartes nàutiques de nom Macià de Viladesters, sobre el qual recentment hem pogut aportar noves dades documentals ¹⁷. Igual que el seu mestre Jafudà Cresques, Samuel Corcós rebé el baptisme l'any 1391, durant els avalots contra els jueus, i prengué el nom del jurista que aleshores era assessor de la cúria del governador del Regne, Macià de Viladesters, que li devia fer de padrí. D'ell conservem dos mapes firmats i datats els anys 1413 i 1423, i sabem que l'any 1421, quan en tenia 41, també se'l designava com a «buxoler».

Assimilant la confecció de brúixoles i la il·luminació, coses aparentment bastant dispars, el document que avui publiquem corrobora eficaçment una altra de les novetats que aportàvem en el nostre treball anterior sobre Cresques Abraham, plenament acceptada després per Grosjean: Si Cresques Abraham adquirí els títols de «buxoler» i «mestre de brúixoles» no fou per la seva condició de pretès constructor d'aparells de precisió sinó per la pintura de la rosa dels vents i

¹⁶ A pesar de no desconèixer els nostres estudis, encara n'hi ha un capítol al llibre de S. RIERA I TUÉBOLS, *Síntesi d'història de la ciència catalana*, Barcelona 1983, pp. 72-75.

¹⁷ G. LLOMPART, *La cartografia mallorquina del segle XV. Nuevos hitos y rutas*, «Boletín de la Sociedad Arqueológica Luliana» 34 (1975), pp. 438-465.

altres coses a la capsula de llautó o de fusta (o d'argent) en què consistien, i consisteixen encara avui, totes les brúixoles. Tant la brúixola medieval com l'actual no és més que una simple capsula pintada: «Item unam capcietam modicam depictam cum quatuor compasses»; així, amb aquesta simplicitat, ens en descriu una un inventari notarial fet a Mallorca l'any 1377¹⁸.

Allò, però, que no havíem encara descobert al moment de redactar el nostre treball anterior, és que a la segona meitat del segle XIV, paral·lelament a la difusió dels mapamundis de luxe, es posà igualment de moda entre els potentats la possessió de brúixoles luxoses. Vegeu, per exemple, la descripció d'una brúixola existent entre els béns del difunt rei Martí, l'any 1410, obra, molt probablement, del nostre Cresques Abraham: «Item una buxola de fust pintada, ab àngels qui tenen scuts reynals, e en lo cobertor, en vidra, ha I ymage de rey e altres ymages, la qual buxola és conservada en I stoix de cuyr vermell empremtat»¹⁹.

Però el cas és que, així com la moda de la possessió de mapamundis de luxe començà entre els monarques cap a 1365-1375 i en pocs anys anà descendint a les capes nobiliàries, mercantils i de nous rics, de manera que al segle XIV arriba a esdevenir un objecte banal i estereotipat, les brúixoles de luxe seguien el mateix itinerari social. L'aparició de brúixoles en inventaris de mansions de potentats del segle XV no s'ha d'interpretar com un indicatiu de vocació marinera sinó, simplement, com una moda. Tal deu ser el cas, segurament, de la brúixola de luxe que posseïa el jurista Pere Basset, fill del jurista Francesc Basset, l'any 1430, al seu domicili de Barcelona: «Item més atrobam I stog de cuyro vermel molt bé obrat, ab tenchadors de leutó, dins lo qual ha una buxola pintada ab ymàgens d'aur e ab armes reynals que tenen dos àngels daurats, feta a VIII cayres, ab lo camper d'atzur blau»²⁰.

Al segle XVI, quan la societat occidental es convencé que el món era rodó, aparegué la moda de posseir un globus terraquí; moda que, banalitzada a l'extrem, perdura, encara avui, en la nostra època plas-tificada.

Finalment, el nostre document avança quatre anys el títol de «mestre de cartes de navegar» que Jafudà Cresques ostentà fins al final de la seva vida.

En la monografia que li dedicarem²¹, donàvem per segur que el seu ofici no podia ser gens diferent de l'ofici del seu pare, «mestre de

¹⁸ «Boletín de la Sociedad Arqueológica Luliana» 10 (1904), pp. 87 i 150.

¹⁹ «Revue Hispanique» 12 (1905), p. 583, núm. 2.010.

²⁰ «Anuari de l'Institut d'Estudis Catalans» 4 (1911-1913), p. 606.

²¹ J. RIERA I SANS, *Jafudà Cresques, jueu de Mallorca*, «Randa» 5 (Barcelona 1977), pp. 51-66.

mapamundis i de brúixoles»; la pluralitat de designacions, però, ens deixava una mica perplexos i no encertàvem a trobar una explicació convincent a la diversitat de titulació dins la identitat d'ofici que calia donar per segura.

Ara, quan ja no hi ha dubte possible que l'ofici de tots dos era idèntic i que consistia en l'art de la il·luminació, l'explicació de la diversitat de noms apareix clara: Cresques Abraham fou mestre de mapamundis perquè pintava mapamundis, mentre el seu fill fou mestre de cartes de navegar perquè pintava cartes de navegar.

Jafudà Cresques hauria estat també mestre de mapamundis si el mercat hagués pogut continuar absorbint objectes complexos i de preu tan elevat com eren els mapamundis fabricats pel seu pare. La clientela de Jafudà Cresques quedava satisfeta amb cartes de navegar pintades, sense taules de cronologia, taules de declinació solar, àureus números, terres llegendàries ni explicacions teòriques. Els productes fabricats per Jafudà Cresques eren més simples que els del seu pare i s'identificaven espontàniament com a cartes de navegar. Jafudà Cresques probablement no es rebaixà mai a dibuixar simples cartes de navegar, d'aquelles que es venien a dotzenes. La confecció o dibuix de cartes de navegar utilitàries, contràriament al que ocorre als temps moderns, no requeria cap mestratge ni tenia cotització social. És un anacronisme pensar que al segle XIV, a les nostres latituds, es podia arribar a ser «mestre» dibuixant mapes utilitaris. El perjudici de la «ciència» ens priva d'entendre les coses més simples. Definitivament, fins que no estarem ben convençuts que l'escola «cartogràfica» mallorquina no ha existit mai, no estarem en disposició d'entendre que un «mestre de cartes de navegar» era un «pintor excel·lent de cartes de navegar».

APÈNDIX DOCUMENTAL

I

Mallorca, 3 de febrer de 1390. Donació gratuïta feta per Astruga, filla de Barahon Benhauhet, al seu cosí Jafudà Cresques de tots els drets que li podrien competir sobre una casa del call de Mallorca que fou propietat de llur avi comú, Abraham Vidal.

Tercia die mensis ffebroarii dicti anni.

Ego Struga, uxor Ixua Benhayeix judei Majoricarum presentis, firmantis et consencientis, filia Ster, uxoris Barahon Benhauhet, filie Strugone, uxoris Abrahe Vitalis, avorum meorum quondam, gratis et ex certa sciencia per me et meos dono donacione mera simplici et irrevocabili inter vivos et titulo ipsius donacionis cedo, difinio et re-

mito vobis, Jahuda Cresques, judeo consanguineo meo tanquam bene merito, omnia loca mea, jura et acciones reales et personales, utiles, directas ac persecutorias et alias quascumque michi competentes adversus vos, dictum Jahuda, et bona vestra ac eciam hospicium vestrum situatum intus callum judahicum Majoricarum quod fuit Moxini Fferrar et imposterum fuit dicti quondam Abrahe Vitalis, avi mei et vestri, et secundo fuit Cresques Abrahe, quondam patris vestri et filii dicti quondam Abrahe Vitalis, avi nostri amborum; et constituo predicta que vobis dono et cedo vestro nomine quasi possidere donec de ipsis possessionem seu quasi acceperitis, quam liceat vobis apprehendere et adipisci quancumque de vestra processerit voluntate; facio et constituo vos in ipsis dominum et procuratorem in rem vestram propriam ad faciendum vestras voluntates prout ego facere poteram ante presentem instrumenti confeccionem; promitens presentem donationem et cessionem habere perpetuo ratam, gratam, validam et firmam et nullatenus revocare sub bonorum meorum omnium ubique habitorum et habendorum ypotheca; renuncians quantum ad hec omnibus causis ingratitudinis propter quas donationes possint revocari et omni alii juri obvianti. Ad hec ego, dictus Jahuda Cresques, admitens dictam graciosam donationem per vos, dictam Strugam consanguineam meam, michi factam, refero vobis superinde quas possum graciatarum acciones. Actum et c.^a.

Testes ad hunc actum vocati sunt: Issach Tauhell, Struch Abrahe et Samuel Corcoss, judei Majoricarum.

ARM, Prot. Not. Nicolau de Cases, N-2421 (1387-1391), fol. 116 v.-117r.

2

Mallorca, 30 de maig de 1390. Àpoca de 7 lliures i quitació final firmada per Samuel Corchos a Jafudà Cresques, mestre de cartes de navegar, pel seu salari com a servidor i alhora aprenent de fer brúxoles i il·luminar.

XXX.^a die mensis madii anno a Nativitate Domini M^oCCC^oLXXX^o.

Ego Samuel Corchos, judeus Majoricarum, confiteor et in veritate recognosco vobis, Jahuda Cresques, conjudeo meo, magistro de cartes de navegar, quod solvistis, numerastis et tradidistis michi in presencia notarii et testium subscriptorum, VII libras regalium Majoricarum minorum in quibus includuntur XXX^a solidos dicte monete per vos, dictum Jahuda, michi gracieose donatos ultra C solidos dicte monete in quibus, facto justo et legitimo compoto inter nos semel et pluries, fuit compertum vos michi debere et teneri tantum racione salarii

michi competentis pro toto tempore retrolapso per quod vobiscum steti serviendo vobis et adiscendi causa faciendi buxolas et illuminandi, quod officium me docuistis bene et legaliter prout ilud melius adiscere potui; unde renunciando excepcioni dicti compoti inter nos semel et pluries non facti et errori calculi et legi dicenti quod propter errorem calculi comptum retractetur dolique mali et accioni infactum, facio vobis de dictis septem libris et pro ipsis de omni eo in quo apareat seu aparere possit vos ex causa predicta et alias qualitercumque michi teneri usque in hanc diem, bonum finem perpetuum et pactum de non petendo ac eciam de ulterius non agendo pro predictis, volens et consenciens expresse et de certa sciencia omnia et singula instrumenta et alias scripturas per quas apareat qualitercumque vos michi in aliquo teneri usque in hanc diem esse cassas et nullas omnique carece eficacia et virtute; et cum sim minor XXV annis, etatis tamen XXti, juro sponte ad sancta decem precepta legis que Deus dedit Moysi in monte Sinay per me tacta, contra predicta non venire racione minoris etatis aut alias jure aliquo, causa vel racione. Actum et c.^a.

Testes ad hunc actum vocati sunt: Jacobus Gaverii lautonerius, et Abraham Hayon judeus.

ARM, Prot. Not. Nicolau de Cases, N-2421 (1387-1391), fol. 123r-v.

LOS FONDOS DOCUMENTALES DE LA DELEGACION PROVINCIAL DE ESTADISTICA DE BALEARES

CARMEN ALOMAR ESTEVE
ISABEL GARAU LLOMPART

En 1983 la Delegación Provincial del Instituto Nacional de Estadística de Baleares entregó al Archivo del Reino de Mallorca un fondo de documentación correspondiente a la segunda mitad del siglo XIX y siglo XX hasta la actualidad. Este ha sido organizado por Carmen Alomar e Isabel Garau siguiendo las orientaciones del Director de dicho Archivo.

Dos grupos componen el fondo: uno de documentación y otro de publicaciones periódicas. El resultado del trabajo ha quedado plasmado en unos inventarios a los que se ha dado la siguiente estructura: un sumario o guía general, una introducción y una descripción del contenido de cada una de las series y de las fechas extremas de cada caja, a las que se ha adjudicado una signatura para que sean fácilmente localizables. Complementariamente se han añadido unos índices de materias que remiten a cada una de las series documentales.

Estas series son las siguientes:

- Anuario y Estadísticas Especiales.
- Archivo y Publicaciones.
- Arriendos de local de oficina.
- Asociaciones.
- Boletín de la Estadística Municipal de Palma.
- Censos agrarios.
- Censos de Clases pasivas.
- Censos electorales.
- Censos electorales corporativos.
- Censos escolares.
- Censos de Establecimientos culturales.
- Censos de Población.
- Censos de Población activa.
- Cifras de avance del Boletín mensual.
- Comisión Provincial de Estadística.
- Correspondencia.
- Divulgación estadística.
- Documentación contable.

- Encuestas de Comercio interior.
- Encuestas de Renta Agraria.
- Encuestas sobre retorno de trabajadores del extranjero.
- Estadística de las Comunidades religiosas.
- Estadísticas del Crédito Agrícola.
- Estadísticas culturales.
- Estadísticas demográficas.
- Estadísticas económicas.
- Estadísticas de elecciones.
- Estadísticas de la emigración.
- Estadísticas de Empresas de Espectáculos públicos.
- Estadísticas de la Enseñanza.
- Estadísticas financieras.
- Estadísticas de los Molinos de aceite, Fabricación de pan y Producción vinícola.
- Estadísticas de Obras.
- Estadísticas de Propietarios rurales.
- Estadísticas sanitarias.
- Estadísticas sociales.
- Estadísticas de los Tribunales Eclesiásticos.
- Estadísticas de Turismo y otros servicios.
- Estadísticas de ventas en Librerías.
- Estadísticas de Viviendas y Alquileres.
- Estudios (Becas para funcionarios).
- Etiqueta.
- Indices del Coste de Vida.
- Indices e inventarios. (Materiales, documentos y Biblioteca).
- Junta Administrativa de los Comités Paritarios (de Baleares).
- Junta Municipal del Censo de Población.
- Junta Provincial del Censo electoral.
- Junta Provincial del Censo de Población.
- Junta de Subsistencias.
- Jurados.
- Justicia.
- Memoria.
- Meteorología.
- Modificaciones en el modo de ser de los Ayuntamientos y Juzgados.
- Movimientos de buques y pasajeros.
- Movimientos migratorios interiores.
- Movimientos naturales de la población.
- Movimientos sociales de la población.
- Multas a Hoteles.
- Mutualidad de funcionarios.
- Padrones municipales de habitantes.

- Personal.
- Reclamaciones de datos por otras Oficinas.
- Reforma del Calendario.
- Servicios traspasados a la Comisaría General de Abastecimientos y Transportes.
- Subsidio familiar.
- Suicidios.
- Vértices geodésicos.

Su contenido está formado mayoritariamente por las informaciones originales enviadas por los Ayuntamientos, Delegaciones provinciales, empresas y otros organismos y en ellas constan, por tanto, los datos de base que luego fueron utilizados para la elaboración de las estadísticas. Debido a este origen, la correspondencia es muy abundante, por lo que sería una equivocación buscar en estos fondos unos datos totalmente elaborados, que sólo aparecen en algunas series. Unas contienen gran cantidad de documentación, mientras que otras son de breve extensión. El estado de conservación del fondo es bueno.

El conjunto abarca gran número de temas: población, economía, cultura, justicia, sanidad, etc., aunque el contenido de las series censales es mucho más abundante que la del resto de los asuntos. Las actividades económicas están asimismo bien representadas, aunque sin tener la homogeneidad y continuidad de los censos. Otros dos aspectos sobre los que existe una cantidad apreciable de documentación son los de justicia y movimiento portuario.

Las referencias a la agricultura son, desafortunadamente, discontinuas en el tiempo, aunque existen algunos apartados particularmente ricos por la cuantía de información contenida como son los referentes al Crédito Agrícola, cuyos cuestionarios ilustran sobre casi todas las facetas de las actividades agrarias en el último cuarto del siglo XIX, y el de los Molinos de aceite, Fabricación de pan y Producción vinícola que comprende gran número de noticias interesantes sobre estos sectores en los años 1929-1930.

El desarrollo de las actividades industriales en las Islas puede ser estudiado en estos fondos únicamente a partir de 1949, habiendo sólo unos antecedentes sobre minas y canteras en la década de los 30. Este tema puede ser completado con los informes sobre consumo de energía consignados a partir de esta misma fecha.

El ámbito de los transportes está relativamente bien representado. El grupo documental más interesante por su continuidad es el constituido por el tráfico de pasajeros en las Islas, ya que, con motivo del interés de la administración central en conocer el estado y la evolución de la emigración española hacia el extranjero, comienza en 1882 a llevarse un cierto control de ésta. Las indicaciones de la primera época son escasas y escuetas, pero resulta especialmente intere-

sante el hecho de que éstas eran recogidas en todos los puertos de Baleares, incluyendo los de escaso tráfico como los de Felanitx o Manacor, lo que permitiría conocer el alcance de la emigración a través de los puertos pequeños. La consignación de datos sobre pasajeros de entrada y salida pasa a ser, desde principios de siglo, mucho más sistemática y fiable, constituyendo una fuente importante para el estudio del inicio y la evolución del turismo y el modo en que se vió afectado por las guerras española y mundial. La circulación por carretera en los dos aspectos de transportes públicos y accidentes está recogida desde 1929, incluyéndose a partir de 1950 el número de bicicletas existentes en las islas, así como el transporte público urbano y los ferrocarriles.

Las fluctuaciones de las actividades financieras en general y de las entidades bancarias en particular cuentan con una fragmentaria pero valiosa información iniciada en 1899, mientras que las noticias sobre quiebras y suspensiones de pagos empiezan a ser anotadas en 1923. A partir de 1938 comienzan a aparecer informes sobre protestos de letras y registro mercantil.

Los censos electorales constituyen un buen indicador de las condiciones socio-políticas de la región y los conflictos que éstos plantearon, es decir, las reclamaciones contra las listas electorales y los expedientes y sentencias que derivaron de ellas, resultan con toda seguridad un fondo útil para el análisis del caciquismo en las islas. Por otra parte el proceso asociacionista y su fenomenología y evolución pueden ser examinados desde 1882 hasta la época actual, resultando especialmente rica la documentación de 1883 y de 1823-1824, fechas en las que se requirió a las sociedades de todo tipo a que presentaran sus Estatutos o Reglamentos, los cuales, manuscritos o impresos, han quedado así conservados en este fondo estadístico.

El análisis del progreso de la alfabetización cuenta asimismo con información que, aunque no siempre sea directa, no por ello resulta menos útil. Los niveles de analfabetismo de la población adulta de las islas y su evolución desde principios del siglo XX hasta la Guerra Civil pueden ser conocidos y estudiados a través de los formularios confeccionados con el objeto de elaborar las listas de electores, ya que en éstos debía constar si el sujeto sabía o no leer y escribir, aunque desgraciadamente, este punto no siempre era cumplimentado. Por otra parte, como en dichos formularios también debía constar la profesión del elector, así como su edad, residencia, etc., cabe la posibilidad de relacionar dichos niveles con el estrato socio-profesional, la pertenencia a un ámbito rural o urbano, los grupos de edad, etc. Estas indicaciones constituyen asimismo una fuente de análisis de la estructura profesional de la región y los cambios que ésta experimentó durante el período examinado.

Las referencias sobre precios medios, asequibles desde 1891, y

aquellas sobre jornales, consignadas a partir de 1910 y hasta 1947, permiten la observación de las variaciones en el coste de la vida y su relación con los salarios. Este estudio puede ser enriquecido con los informes sobre consumo de carne que aparecen a partir de 1950 y con otras noticias económicas contenidas en otras series del mismo conjunto documental. Dentro del mismo ámbito de las condiciones de vida, se evidencia la dramática situación de hambre de una gran parte de la población en los primeros años de la posguerra a través de la gran cantidad de raciones alimenticias suministradas por el organismo titulado Auxilio Social, cuyos datos aparecen consignados en los Boletines de la Estadística Municipal. En lo que se refiere a las condiciones de la vivienda, las series censales, tanto electorales como de población, contienen noticias muy variadas sobre el estado de las mismas y número de viviendas deshabitadas y de varones de más de 25 años que vivían en cada una de ellas. Los precios de los alquileres urbanos entre 1935 a 1946 vienen consignados en otro apartado.

El nivel sanitario queda reflejado con bastante claridad en la serie especialmente dedicada al tema, que trata básicamente el aspecto de la morbilidad desde 1943 y los de epidemiología, establecimientos benéficos y manicomios desde esa misma fecha, aunque con algunos antecedentes de 1900 y 1913-1914 que permiten completar estudios sobre las causas y número de defunciones.

Los únicos temas culturales tratados con una cierta extensión son la prensa periódica y las bibliotecas, con datos desde 1901 y 1934 respectivamente. A partir de 1947 aparecen noticias sobre radiodifusión.

El mundo de la enseñanza se halla representado en estos documentos estadísticos de modo incompleto, aunque la información que proporcionan es interesante. Por ejemplo, hay datos sobre la población infantil escolarizada y sobre los establecimientos o el profesorado de las Escuelas Públicas de Primera Enseñanza y de la Enseñanza no oficial.

En lo que se refiere a la estructura o estado de la población, son fuentes importantes los censos o inscripciones generales de habitantes y los padrones municipales, efectuados cada diez y cinco años respectivamente. Estos documentos son base indispensable para realizar estudios estadísticos de los movimientos y variaciones de la población en época relativamente reciente, y dan mayores garantías de seguridad al investigador frente a los cálculos de población basados en otras fuentes no estadísticas, usadas a efectos demográficos, como por ejemplo los registros fiscales. Los resultados numéricos de los Censos informan sobre la población de hecho y de derecho y sobre el sexo, edad, estado civil, naturaleza, residencia habitual y estado de las viviendas tanto en el ámbito rural como urbano, lo que permite realizar estudios sobre ambos medios, puesto que los resultados están expresados por partidos y distritos municipales. Contienen, además

de la documentación ya citada, listas de contribuyentes, relaciones de oficios y profesiones e incluso listas de retribuciones y jornales, que se fueron eliminando ya bien entrado el siglo XX. Hay también relaciones de la población activa al igual que sobre los miembros de las comunidades religiosas, entre otros muchos datos.

Las vías de comunicación y la vivienda, factores ligados al desarrollo de la población, constituyen otro de los aspectos complementarios de los estudios demográficos sobre los que hay datos reveladores. Los estudiosos del urbanismo pueden analizarlos detalladamente a través de las diferentes estadísticas (viviendas, rotulación de calles y numeración de edificios) y, especialmente, en los informes redactados con motivo de las rectificaciones del Nomenclator General, constando en ellos todos los cambios experimentados por cada una de las entidades de población en Baleares.

Por lo que respecta al Movimiento Natural de la Población, otro de los campos básicos de la demografía en lo concerniente al estudio de la población a lo largo del tiempo, hay datos esclarecedores de la dinámica poblacional en el ámbito provincial. Se trata de documentos concernientes a la natalidad, nupcialidad y mortalidad, presentando estadísticas que se continúan a lo largo de casi cien años.

En lo referente a los nacimientos cabe la posibilidad de estudiar desde los movimientos estacionales de las concepciones y la natalidad masculina y femenina, a las concepciones por estados y edad de los progenitores. Los datos sobre la nupcialidad permiten el examen no sólo de la fecundidad sino también del celibato y del origen y procedencia de los cónyuges, edad, etc. Finalmente el campo de la mortalidad ocupa un importante capítulo que abarca desde el estudio de la mortalidad infantil, por causas endógenas o exógenas, a la mortalidad en general, ligada a factores tales como la sanidad, higiene, alimentación o epidemiología. Se puede seguir este desarrollo tanto a través de datos provinciales como sectoriales o locales, tal es así que es posible determinar la incidencia de dichas causas en el medio rural o urbano.

Las medidas sanitarias son un factor a tener en cuenta en las causas de mortalidad. De hecho se pueden determinar las muertes por los diversos tipos de enfermedades y las variaciones que experimentan a raíz de los progresos médicos o de prevención, especialmente en lo que se refiere a las enfermedades infecciosas. Los informes mensuales o los resúmenes anuales, permiten distinguir las causas de mortalidad según el período estacional.

Finalmente y en el mismo ámbito de la demografía, están los Movimientos Migratorios y Sociales de la población. Los desplazamientos de las personas en lo que respecta a la migración interior y exterior y sus causas y consecuencias han sido motivo de especial control, tanto en el lugar de procedencia como de destino. Constituyen

estos documentos un factor a tener en cuenta en el campo de los estudios demográficos, puesto que son fuentes relativamente recientes que no se remontan más allá de principios del siglo XX.

En otro orden de cosas, las actuaciones de la Administración de Justicia, con informes de las Audiencias Territorial y Provincial, de los Juzgados de Primera Instancia e Instrucción, de los Juzgados Municipales, Comarcales y de Paz, tanto en materia Civil como Penal, lo mismo que las actuaciones del Tribunal Tutelar de Menores o de los Tribunales Eclesiásticos, son recogidas en los resúmenes de los asuntos tramitados. Estos documentos permiten seguir el comportamiento social de la población.

En las estadísticas de Suicidios, cuyos registros a nivel provincial están recogidos en la serie denominada como tal y luego en la de Justicia, hay hojas nominales y resúmenes en los que se especifican los tipos y causas de estas muertes desde finales del siglo XIX a mediados del siglo XX.

Para terminar señalaremos unos documentos en los que se exponen los hechos más significativos de la vida económica, social, política y religiosa de la Provincia. Destacaremos, a título de ejemplo, los informes sobre demografía; datos sobre la producción y el consumo; índices del coste de vida; estados de las actividades industriales, económicas y financieras; presupuestos municipales; obras públicas; transportes; medios de comunicación social; actividades culturales, etc... Informes que se hallan en una Memoria del Jefe Provincial de Estadística fechada en 1942, aunque se refiere a un período de tiempo más amplio.

Finalmente diremos que parte de esta documentación de Estadística, de acuerdo con las leyes vigentes y debido a la proximidad a nuestro tiempo, es aún de carácter reservado.

La parte de publicaciones periódicas ha sido ordenada alfabéticamente, haciéndose constar el organismo que la publica, lugar en que radica y datos de número, años, etc. Este apartado contiene los siguientes impresos:

- Banco de Bilbao.
- Banco Español de Crédito.
- Banco de Santander.
- «Boletín del Centro de Investigaciones Especiales o Laboratorio de Estadística».
- «Boletín demográfico de España».
- «Boletín de Estadística».
- «Boletín de Información social del Ministerio de Trabajo y Previsión».
- «Boletín de la Inspección Provincial de Enseñanza Primaria de Baleares».
- «Boletín Mensual».

- «Boletín Mensual Climatológico del Servicio Meteorológico Nacional».
- «Boletín del Ministerio de Trabajo, Justicia y Sanidad. Subsecretaría de Trabajo y Acción Social».
- «Boletín del Ministerio de Trabajo y Previsión Social».
- «Boletín del Ministerio de Trabajo, Sanidad y Previsión. Subsecretaría de Trabajo y Acción Social».
- «Boletín Oficial del Ministerio de Trabajo, Comercio e Industria».
- «Boletín Oficial del Ministerio de Trabajo y Previsión».
- «Boletín Oficial de la Provincia de Baleares».
- Caja de Ahorros y Monte de Piedad de las Baleares.
- Caja de Ahorros y Monte de Piedad de Mahón.
- Caja de Ahorros y Montepío de La Puebla.
- Cámara Oficial de la Propiedad Urbana de Baleares.
- «Hoja Informativa del Personal».
- «La Población y el territorio...» Véase «El Territorio...».
- «Revista de Política Social. Órgano del Movimiento Corporativo Español. Anejo, el Boletín Oficial del Ministerio de Trabajo, Comercio e Industria».
- «El Territorio. Revista científica y profesional de Geografía, Estadística, Topografía, Catastro y ciencias conexas. Defensa de los intereses profesionales y económicos del Instituto Geográfico y Estadístico».

Esta sección comprende una serie de revistas varias relacionadas con temas estadísticos, con un alcance cronológico que abarca desde 1889 hasta 1967, así como algunas publicaciones de organismos privados y oficiales, tal como queda relacionado en los títulos anteriormente expuestos.

En términos generales, los fondos de este conjunto documental poseen un interés no desdeñable para estudios de carácter reciente dentro de un amplio campo de investigación.

BIBLIOGRAFIA

MUT CALAFELL, ANTONIO: Guía Sumaria del Archivo del Reino de Mallorca. Madrid, Dirección General de Bellas Artes y Archivos, 1984. 77 pp., 19 láms.

La Sociedad Arqueológica Luliana puede estar satisfecha de que un sueño de sus fundadores lleve visos de trocarse en realidad: la total catalogación de los fondos del Archivo del Reino de Mallorca. José M.^a Quadrado publicó la primera descripción del mismo en 1881. Su contenido constaba entonces de 220 m. de estantería; en estos momentos los fondos ocupan 5.000 m.

Sobre los trabajos realizados en la recogida y ordenación del material rata la introducción de este manual que ofrece a continuación una descripción de las reacciones.

Dichas secciones son las siguientes: 1) Universitat de la Ciutat i Regne de Mallorca; 2) Bailia y juzgado derivativo de censos; 3) Gobernación; 4) Audiencia; 5) Real Patrimonio; 6) Consulado de Mar y Colegio de la Mercadería. Real Consulado de Mar y Tierra. Real Junta de Comercio. Corporaciones Profesionales; 7) Clero; 8) Notarios; 9) Contadurías de Hipotecas; 10) Administración Central Delegada; 11) Diputación Provincial de Baleares; 12) Archivos Particulares; 13) Colecciones Ficticias; 14) Diversos.

El, director del Archivo ha querido acertadamente proporcionar ya desde ahora una Guía Sumaria. Lo es ciertamente sumaria; pero si se tiene en cuenta que no existía ningún elenco impreso con anterioridad y que el presente es un trabajo realizado con densidad, precisión y pericia se comprenderá la satisfacción con que saludamos en estas páginas su aparición y la esperanza fundada que tenemos en su desarrollo y ampliación.

G. Ll.

* * *

LLOMPART MORAGUES, GABRIEL: *Entre la Historia del Arte y el Folklore*. «Folklore de Mallorca, Folklore de Europa II». Palma, «Fontes Rerum Balearium» Subsidia núm. 6. Fundación Bartolomé March 1984. 558 pp. ilustradas.

Añado en este segundo volumen de «Folklore de Mallorca, Folklore de Europa» 28 artículos dispersos a los 21 recogidos en el volumen primero, con la finalidad de hacer asequibles estas investigaciones a un público mayoritario. Ciertas revistas especializadas en donde aparecieron, no tiran más de 600 ejemplares que, si es verdad que se intercambian con los principales centros de estudio de Europa y América, también es verdad que pasan desapercibidas del gran público. Y es a éste al que se quiere llegar ya que los temas son, en su mayoría, mallorquines o menorquines.

Los artículos vienen algo artificialmente reunidos en apartados temáticos: Leyendas, Peregrinaciones, Devociones, Tradiciones, Estampas, Danzas, Fiestas y Paraliturgias.

El director del Museo Nacional de Baviera Dr. Lenz Kriss-Rettenbeck ha tenido la gentileza de escribir un prólogo en el que se refiere a la utilidad y actualidad de la temática (iconología, religiosidad popular, estilo oral, corporalidad, aplicación de la investigación del Medioevo a la América de los Conquistadores).

La obra, en mi opinión, es de lectura asequible —se puede comenzar por 28 puntos— y va bien ilustrada aunque el offset no facilita ciertamente la belleza de la visión.

He de agradecer a Lorenzo Pérez la inserción del volumen en sus *Fontes Rerum Balearium* y a la Caja de Ahorros de Baleares (*Sa Nostra*) el haber hecho posible la edición.

G. LL.

* * *

ARRIBAS PALAU, ANTONI: *La romanització de les Illes Balears. Lliçó inaugural del curs 1983-1984*. Palma, Universitat de Palma de Mallorca, 1983. 52 pp. ilustr., desplegadas.

La lección inaugural del curso académico 1983-1984 en la Universidad de Palma dio lugar a la publicación de este excelente resumen y puesta al día de cuanto conocemos, por el momento, respecto a la ocupación romana de las Baleares (Mallorca y Menorca).

Los datos aportados por los escritores clásicos mil veces citados vienen aquí combinados con las novedades seguras proporcionadas por la investigación contemporánea e incluso se muestra la panorámica de las prospecciones y trabajos en vías de realización.

Se trata de una conferencia ampliada, escrita con conocimiento de la materia, dentro del contexto español y europeo de la romanidad cual está hoy en día, muy bien anotada e ilustrada. Por si faltaba decir algo, resuntiva y de agradable lectura.

Aquí tenemos, pues, ahora el resumen puntero de la bibliografía de nuestra romanización. Y la primera lectura a recomendar sobre el tema. Arribas Palau nos honra con su presencia y colaboración.

G. LL.

* * *

Reivindicación de los judíos mallorquines. Documentos para su estudio. Edición de Lorenzo Pérez Martínez. Introducción de Franco Riera Montserrat. Palma, Col. «Fontes rerum Balearium», núm. V de la Biblioteca Bartolomé March, 1983. XXXII, 360 pp.

La obra reúne quince documentos, antiguos impresos, referentes al proceso de normalización en la sociedad mallorquina de los judíos conversos (v. *xuetes*). Etapa difícil y penosa la de conseguir de la autoridad real las cédulas que reivindicaban el honor de una raza ultrajada durante siglos. Las tres primeras cédulas reales se consiguieron en 1782, 1785 y 1788.

- El interés de la obra es documental y así mismo bibliográfico porque de los cinco largos documentos que contiene cinco se encontraban inéditos y los otros eran tan raros que sólo algunos bibliófilos los poseen. Entre ellos, el de la portada, un Manifiesto, que es el que se quedó el Consejo de Estado (hoy en el Archivo Histórico Nacional de Madrid) como pieza última de toda aquella pugna de *manifiestos, papeles y memoriales* con que se bombardeaban desde la isla las autoridades de la nación para que no cedieran e igualaran en derechos, con los demás habitantes del Reino, a los *xuetes*.

Un libro, bien documentado, bien introducido por F. Riera, conocedor del tema, sobre un tema que ha tenido demasiada historia. Y por ello necesita ahora de publicaciones importantes para centrar problemas como aquí se hace.

G. LL.

* * *

Aportaciones para una guía de los Archivos de Baleares. (Comunicaciones presentadas a la VII Conferencia Internacional de Estudios Mediterráneos, Sóller, 1983). Palma de Mallorca, Institut d'Estudis Baleàrics, 1983, 234 pp.

En este volumen se han reunido la mayor parte de las Ponencias y Comunicaciones sobre los fondos documentales existentes en Baleares presentadas en la VII Conferencia Internacional de Estudios del Mediterráneo celebrada en Sóller en los días 3 y 5 de Agosto de 1983 y patrocinada por el Dowling College de Nueva York. La publicación ha corrido a cargo de la Conselleria d'Educació i Cultura de la Comunitat Autònoma a través del Institut d'Estudis Baleàrics.

La obra está dividida en cinco partes de diferente extensión: Archivos de Mallorca, Archivos de Menorca, Archivos de Eivissa y Archivos Municipales, junto con un preámbulo introductorio de A. Mut, director del Archivo del Reino de Mallorca.

El primer apartado tras el preámbulo comienza por una visión general del conjunto de los Archivos de Mallorca en la que se exponen los principales fondos documentales, tanto públicos como privados, existentes en la actualidad. El segundo capítulo de dicha sección está dedicado al Archivo del Reino de Mallorca, introducido por un estudio general del conjunto del mismo, al que sigue el análisis de una serie de fondos de organización reciente: el *Archivo de la Real sociedad Económica Mallorquina de Amigos del País*; la documentación del *Real Consulado de Mar y Tierra de Mallorca (1800-1829)* y la de la *Real Junta de Comercio de Mallorca (1830-1859)*, sucesora de dicho Consulado; el *Archivo de Ca'n Torrella*, único archivo familiar completo custodiado en esta institución, y el de la *familia de comerciantes y navieros mallorquines Fuster*, con documentación de los siglos XVIII al XX. La sección finaliza con una panorámica global de los fondos archivísticos que actualmente se hallan bajo la tutela y jurisdicción de la autoridad eclesiástica mallorquina.

La sección tercera contiene una tipología y breve descripción de los conjuntos documentales existentes en la isla de Menorca: Archivo Histórico de Maó, municipales de Maó, Ciutadella y Alaïor y Diocesano de Menorca. La cuarta se centra en el Arxiu Municipal d'Eivissa, ofreciendo una amplia perspectiva de su contenido.

La quinta y última parte está dedicada a la descripción de algunos archivos municipales mallorquines. El grupo formado por los de Alaró, Búger, Campos del Puerto, Costitx, Sant Llorenç des Cardassar, Andratx, Esporles y Son Servera fueron organizados bajo la dirección de A. Mut, quien introduce el tema exponiendo las bases metodológicas que presidieron la realización de los trabajos. La sección finaliza con la exposición de las tareas de organización de los de Bu-

nyola, Manacor, Campanet, Inca y Sóller, así como de algunos fondos privados de este último pueblo.

El conjunto de la obra pretende ser, en palabras de A. Mut en el Preámbulo, «... un intento de aproximarnos al conocimiento de los Archivos de estas islas...» y, pese a sus limitaciones, resulta muy útil como medio de divulgación de fondos existentes y como guía metodológica para trabajos similares.

A. L.

NECROLOGIA

FRANCESC SERRA DE GAYETA I D'ASPRER

Que parli el cor. Altres diuen la nòmina i detall dels seus treballs publicats en aquest Bolletí o onsevulla.

Pocs dies després del seu traspàs, 8-XII-83, em destirava damunt «El Lunes» amb l'escrit «Era tot un senyor», on basicament tractava d'enllaçar el senyoriu personal del finat —potser el darrer senyor de Pollença— amb la humilitat de savi de la nostra Història (no oblidem que la saviesa ha d'esser per força humil; altrament l'orgull o la petulància no condueixen sinó a la buidor i a la mentida). També m'estenia amb llamentacions: lo prematur de la seva mort, havent-hi encara tantes consultes a fer-li, Don Francesc! I em recordava del gran conversador. I del seu gust artísic. I de la seva cultura i fina ironia. I finalment em xupava una altra vegada els dits del seu estil literari, tot ell de clàssica serenitat. Res: un «dominus» llatí, un «lord» anglès.

No fa molt he tengut una nova dolçura-Asprer (i valgui la contradicció). Fou a les propassades festes de La Patrona de Pollença, Ntra. Dona dels Àngels, en el tombant de Juliol-Agost, i amb motiu de l'alçada del monument a Joan Mas, l'heroi pollencí de l'atac dels corsaris l'any 1550, la figura i gesta tan estudiats pel Sr. Serra de Gayeta. Al concert del Cor de Pollença, vesprada del 30 de Juliol, i abans de cantar «De mil i cinc-cents moros», versos de Costa i Llobera, música de «A la Ciutat de Nàpols», vaig fer llegir a un caramel-let de soprano un breu manifest: volíem oferir la present interpretació a Don Francesc i a Joan Mas —l'historiador i l'historiat— que des de l'Altre Món, encollats com a companys d'eternitat, estarien vegent-nos i escoltant-nos.

Tot el temps esmerçat en redactar la nota, tot el temps que la nostra gentil soprano la llegia i tot el temps que el Cor cantà l'entrañable partitura a cinc veus... tenia el llagrimer a punt de trabucar.

Realment a La Patrona de Pollença d'enguany només li mancà una cosa: el Senyor de Ca'n Asprer. S'ho mereixia qui, entre els rasons de la Història de Pollença per ell desvelats —tenim els seus rigorosos estudis, les seves «separata» i la seva atapeïda «Aportació»— tan bones precisions i ampliacions havia fet sobre el coneixement del

personatge sense dubte més popular de la Història de Pollença, En Joan Mas. El significatiu monument de bronze és obra de l'escultor Aguiló Fortesa, i donació de Don Ignasi Rotger Villalonga. Doncs el Sr. Asprer havia tengut temps de veure-lo en argila encara, i l'havia beneït amb el se «vist i plau».

Dins la gentada i calorada del migdia del 2 d'Agost d'aquest 84, després de l'Ofici tengué lloc la inauguració del monument entre la fronda del parc-Marc. Entrats dins el veï, fresc Convent de Sant Domingo, «tomba de Joan Mas», Don Francesc Bonnín, també historiador de Pollença, i amic fratern de Don Francesc Serra de Gayeta —els «dos Francescs» il·lustres eren pelats i afeitats pel mateix barber, En Pep «Guineu», tan famolenc de cultura, tan inquiet, tan patriota— el Sr. Bonnín, dic, parlava en el solemníssim, ritual acte Municipal de la Festa; parlava de l'heroi Joan Mas i de l'anti-heroi Dragut... i féu una emocionada referència a l'extint Don Francesc de Ca'n Asprer... Després el Batle feia entrega als fills Miquel i Joana del primer exemplar del Pregó de son pare, llegit l'any 74, a repartir a continuació. I músiques i multitud i aplaudiments i «Visca Pollença!».

Al Cel mos vegem tots plegats, Don Francesc Serra de Gayeta i d'Asprer, gran pollencí, benemèrit de la historiografia mallorquina, honorable membre de la Societat Arqueològica Lul·liana, i col·laborador de les pàgines del seu Bolletí.

BERNAT CIFRE

* * *

GASPAR REYNÉS QUINTANA

Els amics sempre són els que se'n van primer, de sobte, sens poder dir-lis adéu, fins prest.

Un altra vegada això ens ha passat amb un vell soci de l'Arqueològica: En Gaspar Reynés i Quintana, vell soci per el seu número de carnet, puix de vell en el sentit físic poques coses en tenia.

Així doncs En Gaspar Reynés ens va deixar un capvespre d'enguany, atacat per el llamp dels infarts que fa que els amics fugin depressa i corrent.

El seu record per mi quedarà present sempre. Amics de fa molts d'anys, encara que generacionalment no tinguéssim arrels comunes, la seva amistat venia d'enrrera, quan a través de les seves tasques professionals vaig tenir un ajut imponderable.

Gaspar Reynés, fill de Guillem, el famós arquitecte Reynés que a cavall dels segles XIX i XX va fer de les Arts de la bona construcció una religió, va néixer a Ciutat de Mallorca l'any 1908. Ha mort doncs

dins els límits d'allò que avui amb eufemismes, diem tercera edat, encara que ell sempre rebutjàs aquests termes i n'encunyas un altre: «jo estic caminant cap a la quarta de les edats».

La seva vida professional vinculada a la Almudayna desde 1938, i després al Diario de Mallorca al constituir-se l'any 1953 (diari que dirigí entre 1968 i 1978), va estar sempre lligada a la defensa de la nostra cultura, i en aquells temps on el Butlletí de la Societat, necessitava, per decret de la direcció tècnica d'un professional amb tots els carnets i títols «comme il faut» Gaspar Reynés va dirigir el nostre Bolletí, tasca que compartia en les seves activitats com a Director del Diario de Mallorca, càrrec que ocupava quan la jubilació legal l'obligà a retirar-se de la feina, encara que aquesta retirada no fos mai una veritable retirada, tant sols complir amb uns preceptes i unes normes establertes.

Gràcies als seus esforços dins de la «Sociedad de Amigos de los Castillos» va fer possible la publicació del estudi apassionat i enlluernador de F. Estaben Ruiz sobre l'Almudayna i va lluitar per la restauració del Castell de Cabrera, que avui és una realitat que no podrà veure enllestida. Per altra banda la gestió de Gaspar Reynés al front de la «Sociedad Económica de Amigos del Pais» féu possible el salvament de l'Arxiu de la Societat, que es va incorporar a l'Arxiu del Regne de Mallorca. Aquesta gestió, molt discutida i a vegades mal interpretada, no tan sols féu possible el salvament d'un corpus documental molt important, sinó posar-lo a l'abast dels investigadors que de llavors ençà han pogut treurer-li el suc. Sense En Gaspar això no hagués estat possible... Aquesta qüestió nos pot servir d'exemple, tan sols el pensar com tants d'arxius particulars i oficials han acabat al sac dels pedaços o cremats ignominiosament, per aquest sol fet, a N'En Gaspar li hem de rendir públic agraïment.

Emperò, no és això lo copsador dins la trajectòria intel·lectual d'En Reynés. Al jubilar-se del seu que fer professional, la seva vida va començar a recórrer uns altres camins, de gran valor espiritual, als que va dedicar, fins a la seva mort tots els seus esforços i els seus ocis. Representant la Societat Arqueològica Lul·liana, fou vocal de la Comisión Provincial del Patrimonio Artístico. La seva presència constant, a les reunions i a les visites d'inspecció, aportà sempre la veu ponderada, i el seu criteri mesurat.

Tal vegada En Gaspar Reynés es mereixi qualche cosa més que aquestes línees inspirades per el record i l'enyorança d'un amic traspassat..., d'un amic que sempre deia que mai ens haviem barallat. Cosa ben certa a dir veres.

Gaspar, descansa en pau.

G. R. B.

* * *

LLUIS ALEMANY I VICH

En Lluís Alemany, el nostre conegut consoci, bibliògraf i bibliòfil, ens ha deixat als setanta anys d'edat, l'any passat de 1983.

Nat a Maó, aon el seu pare exercia de notari l'any 1912, va fer el batxillerat a Palma i després tregué, en dates molt distants, la llicència de Ciències Naturals (1936) i la llicència i el doctorat en Farmàcia (1947 i 1975).

Va ésser molt popular a ciutat, amb el seu caràcter alegre i amant, perquè fins que es dedicà a la seva pròpia farmàcia (1951) explicà Ciències Naturals a diversos Col·legis i Instituts de Mallorca.

Membre de la nostra Societat, en la que va tenir excel·lents amics, la va ajudar aiximateix dins els seus possibles.

Des de l'any 1940 va alternar les seves ocupacions amb la dèria de la bibliografia, reunint una gran col·lecció de material gràfic (llibres, fullets i fulles soltes). Això li donà ocasió de recopilar amb punts i amb hores els catàlegs de la premsa periòdica de Mallorca, Menorca i Eivissa, dels quals sols s'han arribat a publicar el segon (Maó 1975).

Acostumava enviar per Nadal a les seves amistats qualche lleu (però útil) contribució a la Història Bibliogràfica insular. Per exemple a l'Història de l'Impremta [Impresor Gabriel Guasp (1579-1634) 1949; impremta del convent de Sant Domingo (1702-1768) 1950; Impremta Cansoles (1950-1600) 1952; Impresora M. Rodríguez i J. Pizà (1614-1648) 1954].

Altre tema de la seva competència va ésser la història militar (Guerra de Successió a Mallorca 1958, Real Col·legi Militar de Palma a la Guerra d'Independència 1951, Art d'Artil·leria 1956). S'ocupà de bibliografia balear d'Astronomia (1957) i d'Americanística (1953). Inclús pública *El protestantismo a Mallorca*, en un volum (Palma 1970).

Un estudi molt compromés pel molt de material que va remoure fou el seu *Escritores Baleares. Fichas Bio-bibliográficas* «La Estafeta Literaria» (Madrid, núm. del 15-9-1969).

De totes maneres va ésser la Farmàcia i la seva Història local la nineta dels seus ulls. Diverses contribucions anteriors es resumiren en la Història de la Farmàcia en Balears, tesis doctoral de senectud que defensà a Barcelona en 1975 i que resta inédita. Era corresponent de la Reial Acadèmia de Farmàcia de Barcelona i cofundador de la *Sociedad de Historia de la Farmàcia de Madrid*.

En Lluís Alemany serà recordat molt de temps pel seu caràcter simpàtic i les moltes consultes que se li feren donats els seus coneixements i la riquesa de la seva biblioteca personal, forta d'uns 15.000 volums. Esperem que aquest tresor bibliogràfic es salvaguardi per bona memòria seva i futur profit dels que ens vendrà darrera.

G. Ll.

JERONI JUAN TOUS (1906-1983)

El consoci Jeroni Juan Tous ens ha deixat el dia 11 de desembre de 1983, després d'algún temps de mantenir-se al marge de les nostres activitats, degut a la seva darrera i llarga malaltia. Jeroni Juan Tous amb el seu tremp d'artista, la seva curolla de mallorquinitat i la seva capacitat d'organitzador ha estat una amable figura de «self-made man» a la nostra Societat durant la postguerra.

Va néixer a Artà l'any 1906 i degué la seva formació humanística a l'Església, com altres personatges de la ciutat de Palma del nostre temps. Va ésser seminarista entre 1920 i 1929. D'allí li vengué la dèria d'estimar i conèixer les nostres coses. Comenà a guanyar-se la vida al aguait de la bellesa de Mallorca, que, en tant com li permeteren els seus coneixements tècnics i humanístics, va deixar retratada en un arxiu fotogràfic notabilíssim i riquíssim que conserva actualment el Museu de Mallorca.

Durant un grapat d'anys el seu laboratori fotogràfic i la seva gentilesa innata varen proveir de material fotogràfic a mallorquins i forasters que necessitaven reproduccions de temes artístics per els seus treballs personals. I no sols va proporcionar fotografies sinó també notícies i suggerències que l'haver recorregut tantes carreteres i visitat tants d'interiors illencs li havia fet conèixer. Era un cicerone amb un coneixement sòlid tot de les coses, de les cases i de les persones. I per afegitó era ell mateix una bella persona.

Va respatlar, amb profit de tots, moltes tasques culturals dels darrers decennis a l'illa de Mallorca començant per el I Congrés Eucarístic Diocesà (Exposició) de 1957. Vaperteneixer a la Comissió Provincial de Monuments, a la Comissió de Patrimoni Diocesà i representà a la SAL en el Patronat de la Ciutat Antiga. Dins la nostra Societat va ésser sempre membre actiu i activador de programes de reunions socials i de excursions culturals. El record dels seus menús redactats en llatí macarrònic en el dinar anyal de germanor de la SAL ens faran somriure mentres visquem.

El seu fort era la fotografia i l'activitat cultura, parlant de forma planera i entusiasta, plena de sentit comú. Així el coneguerem els seus amics i molt de públic de ciutat i els pobles explicant diapositives d'art insular en moltes de ocasions.

Ademés de algunes notes i articles en el BSAL, que podeu cercar en els Index, va publicar *Iconografia del venerable Pedro Borguny*, (Palma, Ed. Ayuntamiento, 1956); *Breve historia del convento de S. Jerónimo* (Palma, Ed. Cort, 1973); *Grabadores Mallorquines*, (Palma, Instsitut d'Estudis Balearics, 1977). És útil la seva contribució *La pintura mallorquina (siglos XVI-XVIII) a Historia de Mallorca* coord. per J. Mascaró Pasarius, vol. 5, (Palma, 1974) p.p. 193-242.

La Junta de la Societat va perdre en la persona den Juan Tous un membre sensat i disposat i tot un amic servicial i sincer. Amb Déu sia.

G. Ll.

* * *

JOSEP SUREDA Y BLANES

El passat mes de maig d'aquest any morí a Barcelona un antic membre de la nostra Societat, científic, escriptor i humanista insigne: Josep Sureda i Blanes, nascut a Artà en l'any 1890.

De jove, estudià la carrera de farmàcia, però la seva vocació, més que la farmàcia era la química en general, estudis relacionats amb la qual el vàlen dur, primerament a Suïssa i després a Alemanya, aón amplià els seus coneixements al costat de importants homes de ciència.

Però la verdadera vocació de Josep Sureda, més encara que la de científic va ser la de escriptor i autor de assaigs històrics sobre temes relacionats amb les nostres illes que feren d'ell un important humanista. Aquesta dedicació a l'humanisme històric i literari, no obstant, no se li despertà fins a la maduresa, ja que la primera publicació seva de la que tenc notícia, un bell conte erudit que té per títol *La princesa que tenia el rellotge aturat* vegé la llum en l'any 1930. Desde aquella data la seva producció, sense ser molt abundant, no es va interrompre fins pocs mesos abans de morir.

Mai no va voler publicar volums materialment importants, exceptuant la traducció de la part referent a Mallorca de la monumental obra de l'Arxiduc Lluís Salvador *Die Balearen* publicada, la traducció, en el 1954.

Vers l'any 1947 sortia a la llum en el nostre Bolletí un magnífic assaig sobre *Jovellanos en Bellver*. Un any després la seva traducció d'un altre interessant assaig històric, el de Karl A. Willemsen sobre *El Ocaso del Reino de Mallorca*. És encara per mi un agradable record de joventut el de les vetlades dels dimars al salonet-biblioteca de «S'Arqueològica», instal·lada llavors a «Can Oléo», en les quals ens llegia per capítols aquesta obra, el tema de la qual ha estat tan mal estudiat dels nostres historiadors. Jo personalment dec a aquelles tertúlies erudites l'afany de recercar les fonts autèntiques que il·lustrem els apassionants episodis d'aquell període.

Pels mateixos anys, la Editorial Moll li publicava un llibret sobre *Chopin a Mallorca*. I poc temps després a «Les Illes d'Or» sortia l'as-

saig *Mallorca i la tradició tècnica*. En 1960 es publicava a Barcelona («Edicions 62») *Orfila i la seva època*; en el mateix any sortia de la «Imprenta Mossen Alcover» una conferència tractant de *Las Academias Médicas en Mallorca*; i en el següent una obra literària en la que es manifesta la seva esquisida sensibilitat i amor a la terra aón havia nascut: *El paisatge d'Artà*.

En 1963 començà a publicar la sèrie *Els Hostes* sobre visitants famosos de Mallorca (l'historiador i poeta Pau Piferrer, el violinista escandinau Ole Bull, etc...). Ja en la dècada dels seixanta, escrigué sobre *Ramon Llull i l'origen de la Cartografia mallorquina*, *La formació de Cristòfol Cladera* i *El Mapamundi mallorquí de 1375* (publicat en l'any del seu quint centenari) així com dos bells opúsculs amb els suggestius títols de *Històries Aldanes* (Col. Raixa) i *Mallorquins d'Ahir* («Les illes d'Or»). No cal dir que aquesta llista que he donat de la obra històrica i literària de Josep Sureda, no es exhaustiva.

La seva cultura en tot lo que es refereix a les Illes Balears era inmensa. La darrera vegada que varem estar junts aquest estiu passat, a la seva casa de Capdepera, a l'ombra grata del castell, no gaire lluny de la llar pairal dels seus avantpassats, «Can Tafona», parlarem de dos personatges nascuts a la nostra terra, poc coneguts del insulars. Un d'ells era Joan Bautista Picornell, actor destacat de la revolució sudamericana i del qual hi ha abundant bibliografia als Estats Units; i l'altra el metge Llorenç Campins, que va ser l'organitzador de la medicina oficial i universitària al nou estat de Veneçuela, després d'haver lograt la independència.

Don Josep, per aquell temps ja no podia caminar trobant-se rendit en una cadira de rodes. Però encara escrivia, conservant el cap clar de sempre i sense que li fallàs la prodigiosa memòria. En el cas probable de que hagués deixat alguns escrits inèdits, el millor homenatge que li podria rendir la nostra Societat Arqueològica Luliana seria la publicació a títol póstum dels mateixos.

GABRIEL ALOMAR I ESTEVE

* * *

JOAN HERNÁNDEZ MORA

A punt d'entrar en màquines aquest Bolletí els mitjans de comunicació anuncien la mort d'un altre bon amic: Joan Hernández Mora, soci d'honor de la nostra Societat, ara per ara l'únic soci d'honor de l'Arqueològica establert a l'illa de Menorca.

La seva salut, desde anys enrera feia que la notícia del seu traspass fos esperada, encara que mai desitjada.

Joan Hernández Mora, deixant de costat la seva llarga vida docent als Instituts d'Eivissa i Mahò (que els juristes perdonin la grafia Mahò, puix per un historiador els orígens de les coses tenen més valor que les normalitzacions que no són més que simples convenis) va tenir dins el camp de l'arqueologia menorquina una importància excepcional reflexada en el seu opuscle *MENORCA PREHISTÒRICA* que és un dels primers intents de sistematització de la prehistòria menorquina. La seva dedicació a aquesta tasca quedà esmorteïda a conseqüència de la guerra civil i els anys següents on Joan Hernández Mora, home bo per damunt de tot, va ser empresonat i perseguit tallant de rel els seus afanys investigadors.

De Joan Hernández Mora voldria destacar la donació de la seva col·lecció documental i artística a l'Ajuntament de Mahò. Menorca, terra de col·leccions importants sempre en perill de desfer-se, tanca des al públic generalment, conservades per el plaer egoista dels seus propietaris, té un exemple prou clar del que s'ha de fer amb aquests reculls que gràcies al gest del vell amic seguiran complint una funció social i educativa, funció que ell en vida va mantenir per damunt de tot. Descansau en pau Joan Hernández Mora.

GUILLEM ROSSELLÓ I BORDOY



Fotografia: Joan Hernández Mora a Torre d'En Gaumes
dies després de la troballa del Imhotep (1974).

SECCIÓ OFICIAL I DE NOTÍCIES 1983

Acta de la sessió de la Junta General Ordinària de Socis celebrada el dia 30 de gener de 1983

Relació dels socis assistents: Nicolau Morell Cotoner, Josep Quint Zaforteza, Josep Carles Tous Prades, Aina Le-Senne Pascual, Gabriel Llompart Moragues, Maria Barceló i Crespi, Guillem Rosselló-Bordoy, Andreu Muntaner Darder, Manuel Ripoll Billón, Antoni Puente Munar, Miquel Font Cirer, Josep Amengual i Batle, Jaume Sastre Moll, Antoni Alemany Dezcallar, Miquel Fullana Llompart, Jaume Cirera i Prim, Santiago Alemany Fuster, Llorenç Pérez, Antoni Mut Calafell, Gaspar Reynés Quintana, Josep Francesc de Villalonga Morell, Joan Miralles Lladó, Josep Forteza Valleriola, Nicolau Dameto Squella, Joan Gual de Torrella, Arnau Amer Sastre, Carme Alomar Esteve, Julián García de la Torre, Carmes Manera Erbina, Frederic Soberats Liegey, Jaume Guasp Pérez, Joan Carreras Escalas, Antònia Borobia Garrigosa, Cristòfol Borràs Cabrer, Carles Costa Salom, Nicolau Tous Escoubet, Joan Barceló Bauçà, Jaume Salvà Rubí, Joan Carles Sastre i Barceló, Catalina Jiménez Salvà, M.^a Concepció Rosselló Sans, Romà Pinya Homs, Víctor M.^a Guerrero Ayuso, Joan Mas Adrover, Joan Cabot Estarellas, Baltasar Coll Tomàs, Luz Zaforteça.

Essent les 11,00 hores del matí, i després de la celebració de la missa de costum al convent dels franciscans, començà la Junta General Ordinària de socis de la

S.A.L. amb la lectura de l'acta corresponent a l'any anterior la qual quedà aprovada per unanimitat.

A continuació el President cedí la paraula a la Secretària que passà a informar del balanç econòmic de la Societat degut a l'ausència del Tresorer. Com a remanent de l'any 1981 quedaven 2.761.535 pessetes i els ingressos de l'any 1982 havien estat de 1.737.736, sumant per tant la quantitat de 4.499.271 pessetes mentre que les despeses efectuades el 1982 havien arribat a 1.716.507. Així, doncs, l'efectiu del que es disposava el 31 de desembre de 1982 era de 2.782.764 pessetes. Els ingressos, en detall, provenien de les quotes dels socis (559.700 pts.), subvencions (1.080.380 pts.), venda de publicacions (72.671 pts.) i interessos bancaris (24.985 pts.). Les despeses s'efectuaren en concepte de personal (278.320 pts.), conferències (215.000 pts.), impremta i papereria (920.005 pts.), comissió de cobrament (9.944 pts.), manteniment edifici i serveis (118.072 pts.), segells de Correus (15.435 pts.), actes socials (67.349 pts.), llibres i subscripcions (17.488 pts.), entrada compra de l'estudi (50.000 pts.), varis (24.894 pts.). Tot seguit es procedí a donar les gràcies a les entitats que han ajudat a la S.A.L., és a dir, Ajuntament, Ministeri de Cultura, Consell General Interinsular i Caixa d'Estalvis de Balears «Sa Nostra».

També fou la Secretària qui donà lectura de les activitats duites a terme durant l'any 1982 i que foren 11 conferències taules rodones (algunes de les quals organitzades de manera conjunta amb el Mu-

seu de Mallorca), una excursió a l'illa de Sa Dragonera i un dinar de germanor que tingué lloc al restaurant «Son Colom» de Felanitx en el transcurs del qual es lliuraren els diplomes de socis d'honor al Sr. Francesc de B. Moll, Sr. Jaume Cirera i Prim i Sr. Jeroni Juan Tous. Respecte a les properes activitats a realitzar es va resaltar, sobretot, l'inici d'un cicle de conferències sobre la figura de l'Arxiduc Lluís Salvador d'Àustria, la catalogació dels manuscrits lul·lians de la S.A.L. que duu a terme el Sr. Llorenç Pérez i que segurament estarà llesta per a finals d'any i la preparació d'un treball de genealogia amb els materials del Sr. Jaume Cirera i que comptaria amb la col·laboració de P. de Montaner i la continuació del Noticiari d'en Joan Llabrés elaborat pel Sr. Joan Pou, constituint el tom VI.

A continuació tornà intervenir el President per a prosseguir la informació dient que s'havia duit a terme una adequació de la instal·lació elèctrica entubant els fils i col·locant un magnetotèrmic per planta, sempre dins la línia de major seguretat per a la casa. S'han començat les reformes de fusteria en el sentit de posar reixes a les llibreries i s'ha fet una desinfectació total i completa de la casa especialment atacant les bigues, vases, fustes, etc. com a una millora per a conservar els llibres i mobles.

Dins del capítol del balanç de socis es produïren durant l'any 1982, 37 altes i 3 baixes, dues de les quals per defunció i l'altre per desig voluntari.

Quant al punt cinquè de l'ordre del dia, és a dir, la renovació de càrrecs, enguany corresponia l'elecció del terç C) que comprèn el Secretari, el Director de Publicacions i els vocals 4 i 5. Com que no s'havia presentat cap candidatura per part dels socis, aleshores la Junta de Govern proposà la reelecció dels càrrecs cessants.

Per el Sr. Puente al·legant la impossibilitat d'assistir a les juntes i el Sr. Font degut a motius personals, la mateixa Junta de Govern decidí la presentació de la candidatura següent: SECRETARI Maria Barceló i Crespi, DIRECTOR DE PUBLICACIONS P. Gabriel Llopart Moragues, VOCAL 5 Manuel Ripoll, VOCAL Antoni Alemany Dezcallar, VOCAL Miquel Pons Bonet. Quedà, així, proclamada aquesta candidatura. El President agraf la col·laboració dels membres de la Junta que sortien i donà la benvinguda als que entraven.

A l'apartat de precís i preguntes es feren les següents intervencions:

— Josep Amengual digué que l'any 1984 es celebraria el 1.500 aniversari de la Conferència de Cartago a través de la qual coneixem el nom dels tres bisbes de Balears i que per tal motiu es podria preparar unes Jornades d'estudi sobre el món de les Balears en el període vàndal que ens portàs a un nou plantejament d'aquest moment històric.

— Víctor Guerrero insistí en què les candidatures presentades s'haurien de passar als socis el dia de la Junta General per a que ells votassin si o no la seva acceptació, a la qual cosa respongué el President dient que ni els actuals ni els nous Estatuts ho contemplen indicant que la millor cosa és que els socis presentin candidatures.

— Joan Mas demanà si les tertúlies dels dimarts són obertes a tots els socis o no, al que es contestà afirmativament.

— Frederic Soberats demanà fer constar en acta la nefasta restauració i neteja de la portada de Sant Francesc considerant un fet lamentable, el qual fou assumit per tota la Junta.

— Gaspar Reynés informà de què el Consell Insular de Mallorca havia començat la consolidació i restauració dels castells de Capdepera i Cabrera demanant donar suport a aquesta iniciativa per part de la Junta, la qual cosa fou acceptada.

— El P. Gabriel Llompart, Guillem Rosselló, Andreu Muntaner i altres insistiren en el perill que suposen alguns tipus de restauracions i neteges d'edificis històrics a fi de què la S.A.L. intervengui

com a societat cultural preocupant-se en què s'evitin abusos en l'estat de conservació del patrimoni tant en els edificis civils com eclesiàstics, en el sentit de protesta i preocupació cap al futur. El P. Baltasar Coll afegí la necessitat de denunciar-ho públicament a la premsa. Fins i tot es parlà de la conveniència de crear una Comissió de denúncia d'aquests desastres.

I essent les 12,20 hores, sense més assumptes a tractar, s'aixecà la sessió.

**Acta de la
Junta General
Extraordinària
dels Socis
de la S.A.L.
celebrada el
dia 30 de gener
de 1983**

Relació dels socis assistents: Nicolau Morell Cotoner, Maria Barceló Crespi, Josep Quint Zaforteza, Guillem Rosselló-Bordoy, Andreu Muntaner Darder, Manuel Ripoll Billón, Josep

Carles Tous Prades, Aina Le-Senne, Gabriel Llompart Moragues, Antoni Puente Munar, Miquel Font Cirer, Antoni Alemany Dezcallar, Romà Pinya Homs, Josep Amengual i Batle, Gaspar Reynés i Quintana, Antoni Mut Calafell, Josep Francesc de Villalonga Morell, Joan Miralles Lladó, Josep Forteza Valleriola, Nicolau Dameto Squella, Joan Gual de Torrella, Gabriel Alomar Esteve, Luz Zaforteza de Corral, Carme Alomar Esteve, Julián García de la Torre, Joana M.^a Gual Cerdó, Margalida Bernat Roca, Frederic Soberats Liegey, Jaume Guasp Pérez, Antònia Borobia Garrigosa, Carles Costa Salom, Nicolau Tous Escoubet, Joan Barceló Bauçà, Joan Carles Sastre Barceló, M.^a Concepció Rosselló Sans, Catalina Jiménez Salvà, Joan Cabot Estrelles, Joan Mas Adrover, Víctor M.^a Guerrero Ayuso, Joan Carreras Escalas, Baltasar Coll Tomas, Llorenç Pérez, Remfgia Caubet.

El President començà la Junta General Extraordinària explicant que un dels dos estudis dels baixos de l'edifici estava en venda, ja que la seva propietària se n'anava a viure a Canàries. No existeix cap necessitat de comprar-lo però davant les circumstàncies semblava que convenia, doncs, així s'evitava que s'hi establís altra gent amb la qual hauríem de compartir el pati. El cost és de 3.000.000 de pts. a pagar en mig any. Sembla que la Caixa d'Estalvis «Sa Nostra» està disposada a fer una hipoteca per a 10 anys sense cap tipus de problema. Es discuteix per part dels assistents sobre aquesta temàtica acordant-se la conveniència de comprar el dit estudi i donant un vot de confiança a la Junta de Govern per a dur-ho a terme de la manera que millor li sembli.

En el segon punt de l'ordre del dia, referent als nous Estatuts, el Sr. Guillem Rosselló llegí la redacció definitiva, amb la incorporació de les correccions indicades pel Govern Civil, a les que encara se n'afegiren algunes. La Junta General aprovà els nous Estatuts.

A les 13,40, i sense més assumptes a tractar, s'aixecà la sessió.

**Activitats
realitzades
durant
l'any 1983**

Dia 8 de febrer: conferència sobre *L'Arxiduc i Menorca* a càrrec del Sr. Guillem d'Olives.

Dia 22 de febrer: *Museus, investigació arqueològica i etnografia a l'època de l'Arxiduc*. Conferència a càrrec de Guillem Rosselló-Bordoy.

Dia 8 de març: conferència sobre *l'Arxiduc Lluís Salvador i el Lul·lisme* a càrrec del Sr. Llorenç Pérez.

Dia 22 de març: conferència sobre *Els itineraris de l'Arxiduc a Eivissa* a càrrec del Sr. Joan Marí i Cardona.

**II Congrés
de Llengua
Catalana**

El passat 28 de maig de 1983, al Col·legi d'Advocats de Barcelona, va tenir lloc la reunió convocada per debatre i aprovar la «Lletra de convocatòria i àmbits del congrés» i «Reglament del funcionament intern del Congrés». En representació de la Societat Arqueològica Lul·liana hi assistí Miquel Pons i Bonet, designat per la Junta de Govern.

De Mallorca hi estaren presents Josep M.^a Llompart, Antoni Vicens, Gabriel Bibiloni, juntament amb el nostre representant. També Anna Moll i Marquès i Gregori Mir, que presidí la reunió amb el Dr. Antoni Badia i Margarit i el senyor Joan Triadú. Menorca, Eivissa i Formentera hi enviaren els seus representants.

Amb antelació s'havien reunit a Palma els representants de les entitats convoca-

des per preparar algunes esmenes als àmbits generals rebuts conjuntament amb la convocatòria i que foren exposats a la reunió de Barcelona del dia 28. S'acordà que ostentaria en representació de les Illes, el Patronat d'Honor, Francesc de Borja Moll. Que la comissió territorial estaria composta de la següent manera: Vice-President Joan Miralles. Vocals: Josep Marí Marí, en representació d'Eivissa i Formentera, Andreu Murillo representaria a Menorca i Jordi Gayà a Mallorca. A la reunió de Barcelona es discutiren els distints punts i s'anuncià que el període d'esmenes seria de quinze dies. També fou anomenada la Comissió d'Honor que representaria al Principat, el País Valencià, les Illes, Andorra i Catalunya Nord. S'acordà que la comissió organitzadora del II Congrés de Llengua Catalana la componien els presents a l'acte de l'aprovació. A la vegada s'acordà que cada entitat anomeni un representant i un suplent i que sien sempre els mateixos.

No quedà concretada la data de la celebració del II Congrés, si bé s'insinuà la possibilitat de finals del 84 o principis del 85.

Els representants de les Illes, el mateix 28, a Barcelona, tengueren una primera reunió per designar els responsables d'àmbit. Foren elegits: Joan F. Casanovas, Sociologia, Gabriel Bibiloni, Lingüística social, Toni Artigues, Història Social de la Llengua, Bernat Joan, Psicologia Social, Bartomeu Colom, Dret lingüístic i drets humans.

La nostra societat anomenà als socis Miquel Pons i Bonet i Joan Mas i Vives, representants i suplent, respectivament.

A l'aparició del present número del "Bolletí de la Societat Arqueològica Lulliana", formaven la seva junta rectora les següents persones: President, D. NICOLAU MORELL; Vice-president, D. JOSEP QUINT ZAFORTEZA; Secretari, D.^a MARIA BARCELÓ; Tresorer, D. JOAN POU; Bibliotecaria, D.^a AINA LE-SENNE; Director de publicacions, P. GABRIEL LLOMPART; Conservador, D. JOSEP CARLES TOUS; Vocals, D. GUILLEM ROSSELLÓ BORDOY; D. MIQUEL FONT; D. MANUEL RIPOLL i D. ANTONI PUENTE.

SCCIETAT ARQUEOLÒGICA LULIANA
MONTI-SION, 9 07001 - PALMA DE MALLORCA

Aquest Bolletí ha estat editat per la Societat Arqueològica Luliana, gràcies a les subvencions de l'Institut d'Estudis Baleàrics i de la Caixa d'Estalvis de les Balears, SA NOSTRA.



CAIXA DE BALEARS
"SA NOSTRA"